

Panasonic®

Instrucciones de operación

Manual de Funciones

Proyector LCD

Usó comercial

Núm. de modelo **PT-VW440U**
PT-VX510U

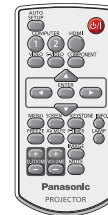
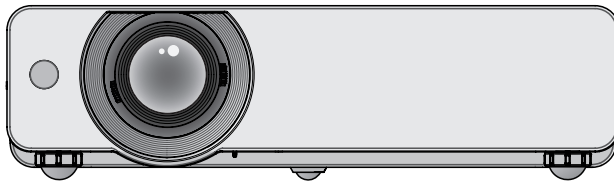

Gracias por comprar este producto Panasonic.

- Antes de utilizar este producto, lea atentamente las instrucciones y conserve este manual para futuras consultas.
- Antes de usar su proyector, asegúrese de leer “Aviso importante de seguridad” (➔ páginas 2 to 8).

SPANISH

TQBJ0563

Aviso importante de seguridad

ADVERTENCIA: PARA REDUCIR EL RIESGO DE INCENDIO O DE DESCARGA ELÉCTRICA, NO EXPONGA ESTE PRODUCTO A LA LLUVIA NI A LA HUMEDAD.

Fuente de alimentación: Este proyector está diseñado para operar en 100 V - 240 V, 50 Hz/60 Hz AC, corriente para hogares solamente.

PRECAUCIÓN: El cable de energía AC que es suministrado con el proyector como un accesorio puede ser usado solamente para fuentes de energía de hasta 125 V, 10 A. Si usted necesita usar mayores voltajes o corrientes que los aquí indicados, usted necesitará obtener un cable de energía de 250 V por separado. Si usted usa este cable accesorio en situaciones así, se pueden presentar incendios.



ADVERTENCIA: RIESGO DE DESCARGA ELÉCTRICA, NO ABRIR.



El símbolo del rayo con una punta de flecha dentro de un triángulo equilátero pretende advertir al usuario de la presencia de "tensiones peligrosas" sin aislar dentro de la carcasa del producto de magnitud suficiente como para constituir un riesgo de descarga eléctrica para las personas.



El signo de exclamación dentro de un triángulo equilátero pretende alertar al usuario de la presencia de instrucciones importantes de uso y de mantenimiento (o reparación) en la documentación que acompaña al producto.

PRECAUCIÓN: Este equipo está equipado con un cable de energía tipo tierra con tres clavijas. No retire el contacto de puesta a tierra de la clavija de alimentación. La clavija de alimentación encajará solamente en tomacorriente tipo tierra. Esta es una característica de seguridad. Si no puede insertar la clavija en la toma de corriente, póngase en contacto con un electricista. Pero no modifique la clavija de manera que no se pueda usar el contacto de conexión a tierra.

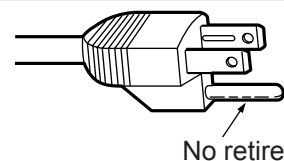

ADVERTENCIA: APAGUE LA LÁMPARA UV ANTES DE ABRIR LA CUBIERTA DE LA LÁMPARA.

PRECAUCIÓN: Para garantizar una conformidad permanente, siga las instrucciones de instalación adjuntas, en las que se describe el uso del cable de alimentación suministrado y de cables de interfaz blindados para conectar el equipo a un ordenador o a un dispositivo periférico. Si utiliza el puerto de serie para conectar un PC para control externo del proyector, deberá utilizar un cable de interfaz serie RS-232C comercial con núcleo de ferrita. Cualquier cambio o modificación no autorizada de este equipo invalidará la autoridad de los usuarios a usarlo.

Aviso importante de seguridad

ADVERTENCIA:

- No es para usar en cuarto de computadoras como un Estándar definido para la Protección de Computadoras Electrónicas/Equipo de Procesamiento de Datos, ANSI/NFPA 75.
- Para equipos que permanecen conectados permanentemente, un dispositivo de desconexión rápida y accesible debe ser incorporado al cableado del edificio.
- Para equipos conectables, enchufe/tomacorriente será instalado cerca del equipo y será de fácil acceso.

Aviso importante de seguridad

ADVERTENCIA:

■ ALIMENTACIÓN

La toma de red o el cortacorriente debe instalarse junto al equipo y debe ser fácilmente accesible cuando ocurran problemas. Si ocurren los siguiente problemas, interrumpa el suministro de energía inmediatamente. Si continúa usando el proyector bajo estas condiciones podría producirse un incendio o descargas eléctricas.

- Si penetran objetos extraños o agua dentro del proyector, interrumpa el suministro de energía.
- Si el proyector se cae o la carcasa se rompe, interrumpa el suministro de energía.
- Si nota la presencia de humo, olores o ruidos extraños que salen desde el proyector, interrumpa el suministro de energía.

Contacte con un centro de servicio autorizado para la reparación, y no trate de reparar el proyector usted.

Durante una tormenta, no toque el proyector ni el cable.

Podría sufrir golpes eléctricos.

No haga nada que pueda dañar el cable de alimentación o el enchufe del cable de alimentación.

Si se usa el cable de alimentación dañado, pueden producirse choques eléctricos, cortocircuitos o un incendio.

- No dañe el cable de alimentación, no le realice ninguna modificación, no lo coloque cerca de objetos calientes, no lo doble excesivamente, no lo tuerza, no tire de él, no coloque objetos pesados sobre él ni lo enrolle.

Pida a un centro de servicio autorizado que realice cualquier reparación necesaria del cable de alimentación.

Inserte le cable de energía de manera segura al tomacorriente.

Si el enchufe no se inserta correctamente, podrían ocurrir choques eléctricos o sobrecalentamientos.

- No utilice otro cable que no sea el cable de alimentación suministrado.
- No use el cable suministrado para otros equipos eléctricos.
- No use enchufes que estén dañados ni tomas que no estén bien fijadas en la pared.

Limpie regularmente el enchufe del cable de alimentación para evitar la acumulación de polvo.

El no observar esta medida puede provocar un incendio.

- Si se acumula polvo en el enchufe del cable de alimentación, la humedad resultante puede dañar el aislamiento.
- Si no va a usar el proyector por un largo tiempo, desenchufe el cable de alimentación del tomacorriente de la pared.

Desconecte el enchufe de la toma de corriente y límpielo con un paño seco regularmente.

No toque el enchufe del cable de alimentación con las manos húmedas.

Si no observa esto podrían producirse descargas eléctricas.

No sobre cargue el tomacorriente.

Si se sobrecarga el suministro de alimentación (por ejemplo, usando demasiados adaptadores), puede producirse un sobrecalentamiento que podría ocasionar un incendio.

■ SOBRE EL USO/INSTALACIÓN

No coloque recipientes de líquido encima del proyector.

Si se derrama agua en el proyector o penetra dentro de él, podría producirse un incendio o choques eléctricos. Si penetra agua dentro del proyector, consulte a un centro de servicio autorizado.

No coloque el proyector sobre materiales suaves como alfombras o superficies acolchadas.

De lo contrario el proyector se puede sobrecalentar, lo que puede causar quemaduras, incendios o daños al proyector.

No coloque el proyector en lugares húmedos o polvorientos o lugares donde el proyector pueda entrar en contacto con humo grasiento o vapor.

Usar el proyector bajo tales condiciones puede ocasionar un incendio, choques eléctricos o deterioro del plástico. El deterioro del plástico (por. ej. con un soporte de techo) puede hacer que se caiga el proyector montado en el techo.

No instale este proyector en un lugar que no sea lo suficientemente fuerte como para soportar el peso completo del proyector o encima de una superficie inclinada o poco estable.

Si no observa esto podría ocasionar que el proyector se desequilibre y caiga, lo cual podría ocasionar daños o heridas graves.

No coloque otro proyector u objeto pesado encima del proyector.

Si no observa esto podría ocasionar que el proyector se desequilibre y caiga, lo cual podría ocasionar daños o heridas. El proyector resultaría dañado o deformado.

ADVERTENCIA:

El trabajo de instalación (tal como el soporte de techo) debería ser realizado solamente por un técnico calificado.

Si la instalación no se lleva a cabo y se asegura correctamente, podrían ocurrir lesiones o accidentes, como es el caso de choques eléctricos.

- No utilice otro soporte de techo que no sea autorizado.
- Asegúrese de utilizar el cable suministrado con la base de montaje del proyector para montar en el techo como medida de seguridad adicional para evitar que el proyector caiga. (Instálelo en un lugar distinto que el soporte para montaje en el techo.)

No cubra la entrada o salida de aire.

Esto puede hacer que el proyector se sobrecaliente y causar un incendio o daños al proyector.

- No coloque el proyector en lugares estrechos y mal ventilados.
- No coloque el proyector sobre telas o papeles, pues estos materiales pueden tapar los puertos de entrada de aire.

No coloque sus manos ni otros objetos cerca del conducto de salida de aire.

El hacerlo podría causar quemaduras o dañar sus manos u otros objetos.

- El aire caliente sale por el puerto de salida de aire. No coloque sus manos ni otros objetos cerca del puerto de salida de aire.

No mire ni coloque su piel en el rayo de luz emitido por la lente mientras se usa el proyector.

Esto podría causar quemaduras o pérdida de visión.

- La lente del proyector emite una luz fuerte. No mire ni coloque sus manos directamente en esta luz.
- Tenga mucho cuidado de que los niños no miren directamente la lente. Además, apague la unidad y desconecte el cable de alimentación cuando deje de usar el proyector.

No inserte ningún objeto extraño dentro del proyector.

Hacerlo podría provocar un incendio o descargas eléctricas.

- No inserte ningún objeto de metal ni objetos inflamables dentro del proyector ni los deje caer sobre el proyector.

Nunca intente modificar o desmontar el proyector.

Hay alto voltaje dentro del proyector que podría causar un incendio o descargas eléctricas.

- Para cualquier trabajo de inspección, ajuste y reparación, consulte a un centro de servicio autorizado.

No proyecte una imagen con la cubierta del lente adjunta.

Hacerlo podría provocar un incendio.

No permita que entren en el interior del proyector objetos de metal, objetos inflamables ni líquidos.

No permita que el proyector se moje.

De lo contrario, se pueden producir cortocircuitos o sobrecalentamiento que podrían causar incendios, descargas eléctricas o fallos de funcionamiento en el proyector.

- No coloque recipientes con líquidos ni objetos de metal cerca del proyector.
- En caso de que entre líquido en el interior del proyector, consulte con su distribuidor.
- Se debe prestar especial atención a los niños.

Utilice el soporte de techo especificado por Panasonic.

Si el soporte de techo presenta algún defecto, la unidad podría caerse y provocar accidentes.

- Conecte el cable de seguridad suministrado al soporte de techo para evitar que el proyector se caiga.

Aviso importante de seguridad

ADVERTENCIA:

■ ACCESORIOS

No use o maneje las pilas inadecuadamente, consulte lo siguiente.

De lo contrario esto podría causar que las baterías tengan pérdidas, se sobrecalienten, exploten o se incendien.

- No use pilas que no sean las especificadas.
- No desmantele las pilas secas.
- No caliente las pilas ni las coloque en agua o fuego.
- No permita que los terminales + y - de las baterías hagan contacto con objetos metálicos como collares u horquillas.
- No junte ni almacene la batería con objetos metálicos.
- Guarde las baterías en una bolsa de plástico y manténgala lejos de los objetos metálicos.
- Cuando inserte las pilas, asegúrese que la polaridad (+ y -) sea la correcta.
- No use pilas nuevas junto con pilas viejas ni mezcle diferentes tipos de pilas.
- No use pilas cuya cubierta externa esté despegada o ausente.
- Retire las baterías usadas del mando a distancia con prontitud.
- Aisle la pila usando cinta adhesiva o un material similar antes de desecharla.

No permita que los niños alcancen las baterías (tipo AAA/R03).

- El tragarse una pila puede provocar la herida personal por sofocación.
- Si se traga, busque asistencia médica inmediatamente.

Si hay un escape de líquido de pilas, no las toque con las manos, y tome las siguientes medidas en caso de ser necesario.

- El líquido de las pilas sobre su piel o ropa podría causar la inflamación de la piel o lesiones. Lávese inmediatamente con agua y busque asistencia médica.
- El contacto del líquido de las pilas con sus ojos podría provocar la pérdida de la visión. En éste caso, no se frote sus ojos. Lávese inmediatamente con agua y busque asistencia médica.

No desarme la unidad de lámpara.

Si la lámpara se rompe, podría provocar lesiones.

Sustitución de la lámpara

La lámpara tiene un presión interna alta. Si no se usa correctamente, podría explotar y causar lesiones o accidentes graves.

- La lámpara puede explotar fácilmente si se golpea contra objetos duros o se cae.
- Antes de cambiar la lámpara, asegúrese de desenchufar el cable de alimentación del tomacorriente de la pared. Caso contrario se pueden producir choques eléctricos o explosiones.
- Cuando sustituya la lámpara, desconecte la alimentación y deje que la lámpara se enfríe durante al menos **1 hora** antes de manipularla, de lo contrario, puede causar quemaduras.

No permita que los niños o mascotas toquen el mando a distancia.

- Mantenga el mando a distancia lejos del alcance de los niños y mascotas después de usarlo.

No utilice el cable de alimentación suministrado con dispositivos que no sean este proyector.

- Si utiliza el cable de alimentación suministrado con dispositivos distintos de este proyector, se pueden producir cortocircuitos o sobrecalentamiento que podrían causar un incendio o descargas eléctricas.

Retire rápidamente las pilas agotadas del mando a distancia.

- Si las deja en la unidad, las pilas podrían sufrir fugas de líquido o podrían sobrecalentarse o explotar.

PRECAUCIÓN

■ ALIMENTACIÓN

Cuando desconecte el cable asegúrese de sostener el enchufe y el conector de energía.

Si el cable mismo es halado, el cable puede dañarse, e incendios, cortocircuitos o choque eléctricos serios pueden producirse.

Cuando no vaya a utilizar el proyector durante un período prolongado de tiempo, desconecte el enchufe de la toma de corriente y extraiga las pilas del mando a distancia.

Desconecte el enchufe de alimentación de la toma de pared antes de llevar a cabo cualquier tarea de limpieza y sustitución de la unidad.

Podría provocar descargas eléctricas si esto no se hace.

■ SOBRE EL USO/INSTALACIÓN

No se apoye sobre éste proyector.

Usted se podría caer y herirse, y el aparato se podría dañar.

- Tenga mucho cuidado que los niños no se paren o sienten encima del proyector.

No coloque el proyector en ubicaciones excesivamente calientes.

El hacerlo provocará que la cubierta externa o que los componentes internos se deterioren, o podría causar un incendio.

- Tenga mucho cuidado con las ubicaciones expuestas a la luz directa del sol o a las que estén cerca de estufas.

Cuando desconecte el cable de alimentación, sujete el enchufe, no el cable.

Si se tira del cable de alimentación mismo, el cable se dañará, lo cual podría ocasionar un incendio, cortocircuitos o choques eléctricos serios.

Nunca auriculares y audífonos en plug VARIABLE AUDIO OUT.

Una presión de sonido excesiva en los auriculares puede provocar la pérdida de la audición.

■ ACCESORIOS

No use la unidad de lámpara vieja.

Si la usa puede provocar que la lámpara explote.

Si la lámpara se rompe, ventile la habitación inmediatamente. No toque ni se acerque a la cara las piezas rotas.

No seguir esta instrucción puede hacer que el usuario absorba el gas que se ha liberado al romperse la lámpara y que contiene casi la misma cantidad de mercurio que las lámparas fluorescentes y las piezas rotas pueden provocar lesiones.

- Si cree que ha absorbido el gas o que le ha entrado gas en la boca o en los ojos, busque asistencia médica inmediatamente.
- Pida a su proveedor que sustituya la lámpara y que compruebe el interior del proyector.

Aviso importante de seguridad

Marcas comerciales

- Windows®, Windows Vista® y Internet Explorer® son marcas comerciales registradas o marcas comerciales de Microsoft Corporation en Estados Unidos y en otros países.
- Macintosh, Mac OS, y Safari son marcas registradas de Apple Inc. registradas en los Estados Unidos y otros países.
- HDMI, el logotipo de HDMI y High-Definition Multimedia Interface son marcas comerciales o marcas comerciales registradas de HDMI Licensing LLC.



- PJLink™ es una marca comercial o marca comercial pendiente en Japón, Estados Unidos y en otros países y regiones.
- RoomView, Crestron RoomView son marcas registradas de Crestron Electronics, Inc y Crestron Connected es una marca registrada de Crestron Electronics, Inc.
- Los otros nombres, nombres de empresa y nombres de producto que aparecen en estas instrucciones de funcionamiento son marcas comerciales o marcas comerciales registradas de sus respectivos propietarios.

Tenga en cuenta que los símbolos ® y ™ no aparecen en estas instrucciones de funcionamiento.

Ilustraciones de estas instrucciones de funcionamiento

- Tenga en cuenta que es posible que las ilustraciones del proyector y de las pantallas sean diferentes de las que se observan en la realidad.

Referencias de página

- En estas instrucciones, las referencias a las páginas se indican del siguiente modo: (➔ página 00).

Término

- En estas instrucciones, el accesorio "Unidad de mando a distancia inalámbrica" se denomina "Mando a distancia".

Características del proyector

Función Auto arranque

- ▶ Esta función ejecuta Buscar entrada, Ajuste automático de PC y la corrección Keystone automático a la vez con tan solo pulsar el botón <AUTO SETUP>.

Función Apagado directo

- ▶ Con la función de apagado directo, es posible desconectar el cable de alimentación de la toma de corriente o apagar el disyuntor incluso durante la proyección.

Conectividad mejorada

- ▶ La inclusión de un terminal HDMI IN proporciona soporte para obtener una alta calidad de vídeo y audio HDMI.

Funciones útiles para presentaciones

- ▶ La función de zoom digital permite centrarse en la información esencial durante una presentación.
- ▶ La función MIC y la salida de audio de 10 W permiten realizar una presentación sin necesidad de equipos de audio externos.

Guía rápida

Para más detalles, consulte las páginas correspondientes.

1. **Instale el proyector.**
(⇒ página 21)



2. **Conéctelo a otros dispositivos.**
(⇒ página 25)



3. **Conecta el cable de alimentación.**
(⇒ página 26)



4. **Encienda la unidad.**
(⇒ página 28)



5. **Seleccione la señal de entrada.**
(⇒ página 31)



6. **Ajuste la imagen.**
(⇒ página 31)

Información importante

| | |
|--|-----------|
| Aviso importante de seguridad | 2 |
| Contenido | 10 |
| Precauciones de uso | 12 |
| Precauciones durante el transporte | 12 |
| Precauciones durante la instalación | 12 |
| Seguridad..... | 13 |
| Eliminación..... | 13 |
| Precauciones de uso | 14 |
| Accesorios | 15 |
| Accesorios opcionales | 16 |

Preparativos

| | |
|---|-----------|
| Sobre su proyector | 17 |
| Control remoto | 17 |
| Cuerpo del proyector | 18 |
| Panel de control e indicadores..... | 19 |
| Terminales traseros..... | 19 |
| Uso del control remoto | 20 |
| Inserción y extracción de las pilas | 20 |
| Ajuste de ID del control remoto..... | 20 |

Comienzo

| | |
|---|-----------|
| Configuración | 21 |
| Método de proyección..... | 21 |
| Piezas para el montaje en el techo (Opcional) | 21 |
| Tamaño de pantalla y distancia de proyección | 22 |
| Ajuste de las patas ajustables delanteras..... | 24 |
| Ajuste de la posición mediante la función de desplazamiento del objetivo..... | 24 |
| Conexiones | 25 |
| Antes de conectar al proyector | 25 |
| Ejemplo de conexión..... | 25 |

Funcionamiento básico

| | |
|---|-----------|
| Encendido/Apagado | 26 |
| Conexión del cable de alimentación | 26 |
| Indicador de ON(G)/STANDBY(R)..... | 27 |
| Encendido del proyector | 28 |
| Introducción de un código PIN..... | 29 |
| Apagado del proyector..... | 30 |
| Proyección | 31 |
| Seleccionar la señal de entrada..... | 31 |
| Cómo ajustar el estado de la imagen | 31 |

Operaciones básicas con el control remoto

| | |
|--|-----------|
| remoto | 32 |
| Uso de la función AUTO SETUP..... | 32 |
| Cambio de la señal de entrada | 32 |
| Uso del botón SCREEN | 32 |
| Uso del botón KEYSTONE | 33 |
| Uso del botón INFO | 33 |
| Uso de la función FREEZE | 33 |
| Uso de la función Enmudecer audio & vídeo..... | 34 |
| Uso del botón P-TIMER | 34 |
| Uso del botón LAMP | 34 |
| Uso de los botones D.ZOOM..... | 34 |
| Control del volumen del altavoz..... | 34 |
| Uso del botón IMAGE | 35 |
| Uso del botón MUTE..... | 35 |

Ajustes

| | |
|--|-----------|
| Navegación por el menú | 36 |
| Navegación por el menú | 36 |
| Menú principal..... | 37 |
| Submenú..... | 37 |
| Menú Entrada | 39 |
| Computer 1: RGB/Component /RGB (Scart) | 39 |
| Computer 2: RGB | 39 |
| HDMI..... | 39 |
| Video..... | 39 |
| S-video..... | 39 |
| Sistema | 39 |
| Ajuste automático de PC | 41 |
| Ajuste automático de PC | 41 |
| Ajuste manual de PC | 42 |
| Sincro. fino | 42 |
| Total puntos..... | 42 |
| Posición H..... | 42 |
| Posición V. | 42 |
| Modo actual | 43 |
| Clamp..... | 43 |
| Área de imagen H..... | 43 |
| Área de imagen V | 43 |
| Reset..... | 43 |
| Modo libre | 43 |
| Memorizado | 43 |
| Selección de imagen | 44 |
| Dinámico | 44 |
| Standard | 44 |
| Real..... | 44 |
| Cine..... | 44 |
| Pizarra (Verde)..... | 44 |
| Pizarra No blanca | 44 |

| | | | |
|---|-----------|--|-----------|
| Imagen 1-4..... | 44 | Presentación temporizada..... | 55 |
| Ajuste de imagen | 45 | Closed caption..... | 56 |
| Contraste..... | 45 | Alim. lámpara..... | 56 |
| Brillo..... | 45 | Control remoto..... | 56 |
| Color..... | 45 | Seguridad..... | 56 |
| Tinte..... | 45 | Ventilador..... | 57 |
| Iris..... | 45 | Control ventiladores..... | 57 |
| Temp. de color..... | 46 | Control de demora de vídeo..... | 58 |
| Rojo..... | 46 | Contador filtro..... | 58 |
| Verde..... | 46 | EMULAR..... | 58 |
| Azul..... | 46 | Aviso de log..... | 59 |
| Daylight View..... | 46 | Ajustes fábrica..... | 59 |
| Nitidez..... | 47 | Información..... | 60 |
| Ajuste gamma..... | 47 | Visualización de la información de fuente de entrada ... | 60 |
| Reducción de ruido..... | 47 | Red..... | 61 |
| Progresivo..... | 47 | Nombre proyector..... | 61 |
| Reset..... | 47 | Network setup..... | 61 |
| Memorizado..... | 47 | Network control..... | 62 |
| Pantalla | 48 | Estado network..... | 62 |
| Normal..... | 48 | AMX D. D..... | 62 |
| Completo..... | 48 | RoomView..... | 62 |
| Panorámico (16:9)..... | 48 | Network factory default..... | 62 |
| Zoom..... | 48 | Conexiones de red..... | 63 |
| Real..... | 48 | Uso del ordenador..... | 64 |
| Panorámico natural (Sólo PT-VW440U)..... | 48 | Acceso desde el navegador web..... | 64 |
| Usuario..... | 48 | | |
| Ajuste Personalizado..... | 49 | | |
| Zoom digital +..... | 49 | | |
| Zoom digital -..... | 49 | | |
| Keystone..... | 49 | | |
| Techo..... | 50 | | |
| Trasero..... | 50 | | |
| Aspecto de pantalla (Sólo PT-VW440U)..... | 50 | | |
| Reset..... | 50 | | |
| Sonido | 51 | | |
| Volumen..... | 51 | | |
| Silencio..... | 51 | | |
| Mic..... | 51 | | |
| Ganancia Mic..... | 51 | | |
| Salida Mic reposo..... | 51 | | |
| Ajuste..... | 52 | | |
| Idioma..... | 52 | | |
| Posición de menú..... | 52 | | |
| Auto arranque..... | 52 | | |
| Fondo..... | 53 | | |
| Visualizar..... | 53 | | |
| Logotipo..... | 53 | | |
| Config. HDMI..... | 54 | | |
| Conector..... | 54 | | |
| Modo bajo consumo..... | 54 | | |
| Conexión Directa..... | 55 | | |
| Modo de espera..... | 55 | | |

Precauciones de uso

Precauciones durante el transporte

- Cuando transporte el proyector, sujételo firmemente por la parte inferior y evite que sufra demasiadas vibraciones o impactos. De lo contrario, se podrían dañar las piezas internas y causar fallos de funcionamiento.
- No transporte el proyector con las patas ajustables extendidas. Si lo hace, podría dañarlas.

Precauciones durante la instalación

■ No instale el proyector al aire libre.

- El proyector está diseñado para funcionar solamente en interiores.

■ No instale el proyector en las condiciones siguientes.

- Lugares en los que se producen vibraciones e impactos, como un coche u otro vehículo: hacerlo puede dañar las piezas internas y causar fallos de funcionamiento.
- Cerca de salidas de aire acondicionado o luces (lámparas de estudio, etc.) sujetas a grandes cambios de temperatura (Entorno operativo ► página 97): hacerlo puede acortar la vida útil de la lámpara o dar lugar a deformaciones en la carcasa exterior y fallos de funcionamiento.
- Cerca de líneas eléctricas de alta tensión o de motores. Hacerlo puede interferir en el funcionamiento del proyector.

■ Asegúrese de buscar a un técnico especializado cuando instale el producto en el techo.

Para ello se necesita un soporte de techo opcional.

Número de modelo: ET-PKV100H (para techos altos), ET-PKV100S (para techos bajos),
ET-PKV200B (Base para montaje del proyector).

■ Al utilizar el proyector a altitudes inferiores a 1 200 m, asegúrese de que [Control ventiladores] esté ajustado a [Off].

Si lo hace, podría acortarse la vida útil de las piezas internas y producirse fallos de funcionamiento.

■ Al utilizar el proyector a altitudes superiores a 1 200 m y hasta 2 000 m, asegúrese de que [Control ventiladores] esté ajustado a [On 1].

Si lo hace, podría acortarse la vida útil de las piezas internas y producirse fallos de funcionamiento.

■ Al utilizar el proyector a altitudes superiores a 2 000 m y hasta 2 700 m, asegúrese de que [Control ventiladores] esté ajustado a [On 2].

Si lo hace, podría acortarse la vida útil de las piezas internas y producirse fallos de funcionamiento.

■ No instale el proyector a más de 2 700 m sobre el nivel del mar.

Si lo hace, podría acortarse la vida útil de las piezas internas y producirse fallos de funcionamiento.

■ No incline el proyector ni lo apoye sobre uno de sus laterales.

No incline el cuerpo del proyector más de unos ± 30 grados verticalmente ni ± 15 grados horizontalmente. Inclinarlo en exceso puede acortar la vida útil de los componentes.

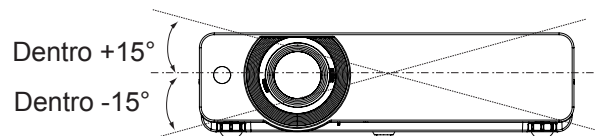
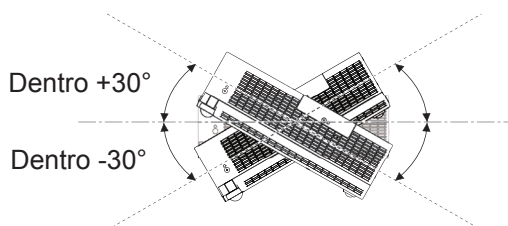

Precauciones para la configuración de los proyectores

- No apile los proyectores.
- No obstruya las aberturas de ventilación (entrada y salida) del proyector.
- Evite que el aire caliente y frío del sistema de aire acondicionado se dirija directamente a las aberturas de ventilación (entrada y salida) del proyector.

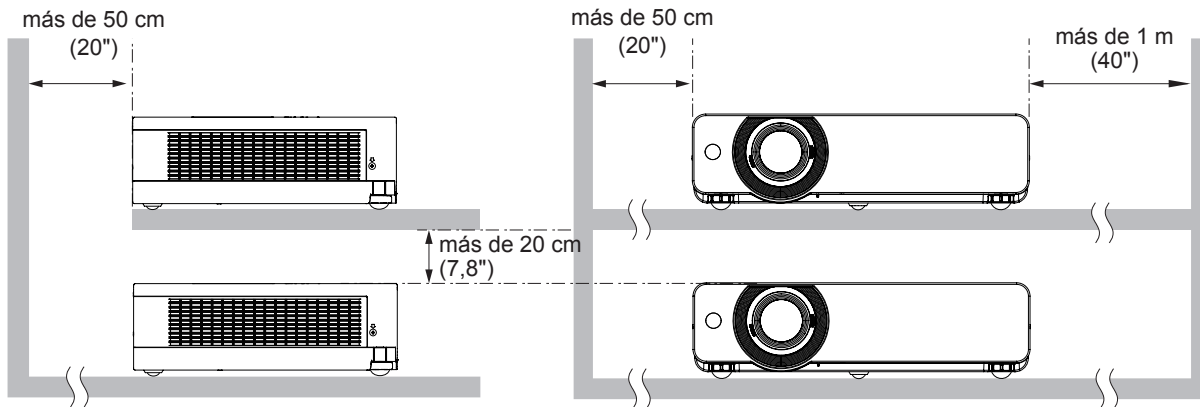
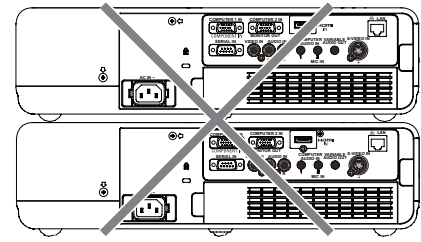

- No coloque el proyector en ningún espacio cerrado. Si necesita colocar el proyector en un espacio cerrado, deberá equiparlo con un sistema adicional de aire acondicionado y de ventilación. Si no hay suficiente ventilación, el exceso de calor podría activar el circuito de protección del proyector.

Seguridad

Tome medidas de seguridad frente a las incidencias siguientes.

- Filtración de información personal a través de éste producto.
- El funcionamiento no autorizado de éste producto por un tercero malicioso.
- La interferencia o detención de éste producto por un tercero malicioso.

Instrucciones de seguridad (→ páginas 56, 74).

- Intente que su contraseña sea tan difícil de adivinar como sea posible.
- Cambie periódicamente su contraseña.
- Ni Panasonic ni su empresa filial preguntan nunca las contraseñas directamente a los clientes. En caso de que alguien se la solicite, no revele su contraseña.
- La red de conexión debe estar protegida mediante un cortafuegos o un sistema similar.
- Establezca una contraseña para usar el control vía web y delimitar los usuarios que pueden acceder.

Eliminación

Al desechar este producto, consulte a las autoridades locales o a su distribuidor acerca del método correcto de desecharlo.

La lámpara contiene mercurio. Al desechar la unidad de lámpara usada, consulte el método correcto para desechar la unidad.

Deseche las pilas usadas conforme a las instrucciones de las normativas o directrices locales.

Precauciones de uso

■ Con el fin de obtener la mejor calidad de imagen

- Cierre las cortinas o persianas de las ventanas y apague todas las luces cercanas a la pantalla para evitar que la luz del exterior o de las luces interiores se refleje en la pantalla.
- Según dónde se use el proyector, el aire caliente de una abertura de ventilación o el aire frío o caliente del aire acondicionado pueden provocar un efecto de parpadeo en la pantalla. Evite usarlo en lugares donde las salidas o flujos de aire del proyector, de otros dispositivos y de aire acondicionado circulen entre el proyector y la pantalla.
- El calor de la fuente luminosa afecta a la lente del proyector. Por este motivo, al encender la unidad el enfoque es inestable. El enfoque se estabiliza después de proyectar imágenes durante 30 minutos o más.

■ No toque la superficie de la lente con las manos desprotegidas.

Si la lente se ensucia con huellas de dedos o cualquier otra cosa, esto se verá ampliado y proyectado en la pantalla.

■ Panel LCD

La unidad de visualización de este proyector se compone de tres paneles LCD. A pesar de que un panel LCD es un producto de tecnología de alta precisión, es posible que algunos de los píxeles de la imagen proyectada falten o estén encendidos constantemente. Esto no se trata de un fallo de funcionamiento.

Visualizar una imagen fija durante largo tiempo puede dar lugar a una imagen remanente en los paneles LCD. En tal caso visualice toda la pantalla en blanco en el patrón de prueba durante una hora o más.

■ Componentes ópticos

Usar el proyector en un entorno a alta temperatura o expuesto a gran cantidad de polvo o humo de tabaco supone acortar la vida útil de los componentes ópticos, como el panel LCD y la placa de polarización, y es posible que sea necesario sustituirlos transcurrido menos de un año de uso. Para obtener más información, consulte con su distribuidor.

■ Lámpara

La fuente luminosa del proyector es una lámpara de mercurio con alta presión interna.

Las lámparas de mercurio de alta presión se caracterizan por lo siguiente.

- La luminosidad de la lámpara se reduce a lo largo del tiempo de uso.
- La lámpara puede explotar, o su vida útil puede reducirse, si se somete a golpes o si se desconcha.
- La vida útil de la lámpara varía considerablemente en función de sus características específicas y de las condiciones de uso. En concreto, el uso continuo durante más de 12 horas y el encendido/apagado frecuente deterioran en gran medida la lámpara y afectan a su vida útil.
- En raras ocasiones, la lámpara explota al poco tiempo de iniciarse la proyección.
- El riesgo de explosión aumenta cuando la lámpara se sigue usando una vez finalizado el ciclo de sustitución. Asegúrese de sustituir la unidad de lámpara sistemáticamente. ("Cuándo sustituir la unidad de lámpara" (→página 80))
- Si la lámpara explota, el gas del interior de la lámpara se libera en forma de humo.
- Se recomienda almacenar lámparas de repuesto para casos de emergencia.
- Se recomienda que la unidad de lámpara la sustituya un técnico autorizado o su distribuidor.

Conforme a la directiva 2004/108/EC, artículo 9(2)

Panasonic Testing Centre

Panasonic Service Europe, una división de Panasonic Marketing Europe GmbH

Winsbergring 15, 22525 Hamburgo, F.R. Alemania

Accesorios

Asegúrese de que se hayan suministrado los siguientes accesorios con su proyector. Los números entre paréntesis () indican el número de accesorios.

Información importante

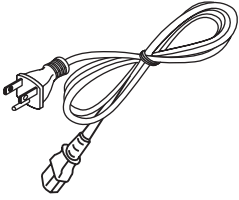
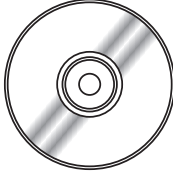
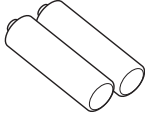
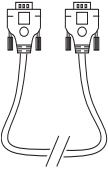
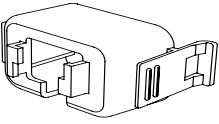
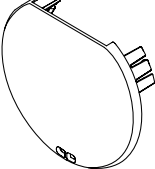
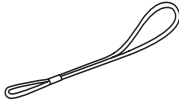
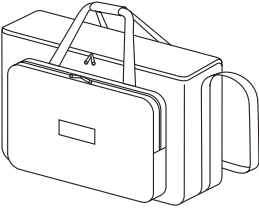
| | | | |
|---|--|---|--|
| <p>Control remoto (x1) (6451053893)</p> | <p>Cable de alimentación (x1) (6103581217)</p> | <p>CD-ROM (x1) (TQBH9049)</p> | <p>Baterías (tipo AAA/R03) (x2)</p> |
|  |  |  |  (para control remoto) |
| <p>Cable de señal RGB (x1) (6103580425)</p> | <p>Soporte para cable de alimentación de CA (x1) (6451052124)</p> | <p>Tapa de la lente (x1) (6103594279)</p> | <p>Cordón (x1) (6103504711)</p> |
|  |  |  (Colocada en el proyector en el momento de la compra.) |  |
| <p>Bolsa de transporte (x1) (6103601861)</p> | | | |
|  | | | |

Atención

- Después de desembalar el proyector, deseche correctamente la tapa del cable de alimentación y el material de embalaje.
- En caso de pérdida de un accesorio, póngase en contacto con su proveedor.
- Los números de referencia de los accesorios y de los componentes opcionales están sujetos a cambios sin previo aviso.
- Guarde las piezas pequeñas de forma adecuada y manténgalas alejadas de los niños pequeños.

Precauciones de uso

■ Contenido del CD-ROM suministrado

El CD-ROM suministrado contiene lo siguiente.

| Instrucciones/Lista (PDF) | Software |
|---|---|
| <ul style="list-style-type: none">● Instrucciones de operación – Manual de Funciones● Instrucciones de operación – Multi Projector Monitoring & Control Software● Instrucciones de operación – Logo Transfer Software● Lista de modelos de proyectores compatibles<ul style="list-style-type: none">• Esta es una lista de los proyectores compatibles con el software (consulte la columna de la derecha) y sus limitaciones. | <ul style="list-style-type: none">● Multi Projector Monitoring & Control Software (Windows)<ul style="list-style-type: none">• Este software permite supervisar y controlar múltiples proyectores conectados a una LAN.● Logo Transfer Software (Windows)<ul style="list-style-type: none">• Este software permite transferir las imágenes originales creadas, como los logotipos de empresas, para que se visualicen cuando comience la proyección en el proyector. |

Accesorios opcionales

| Opciones | N.º de modelo |
|--|--|
| Soporte para techo | ET-PKV100H (para techos altos), ET-PKV100S (para techos bajos) |
| Base para montaje del proyector | ET-PKV200B |
| Unidad de lámpara de recambio | ET-LAV200 |
| Unidad de filtro de sustitución | ET-RFV200 |

Sobre su proyector

Control remoto

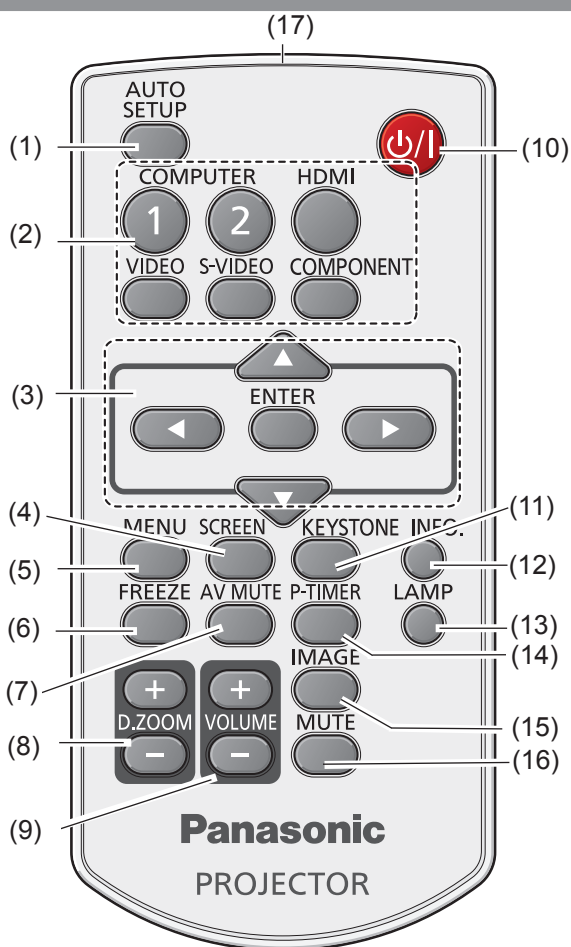

- (1) **Botón <AUTO SETUP>**
Ejecuta los ajustes de Auto arranque en el menú de configuración. (➔ página 52)
- (2) **Botones de selección de entrada:** <COMPUTER 1>, <COMPUTER 2>, <HDMI>, <VIDEO>, <S-VIDEO>, <COMPONENT>.
Estos botones se usan para seleccionar la señal de entrada. (➔ página 32)
- (3) **Botones ▲ ▼ ◀ ▶, Botón <ENTER>**
Permiten navegar por la pantalla MENÚ. (➔ página 36)
- (4) **Botón <SCREEN>**
Selecciona un modo de pantalla. (➔ página 32)
- (5) **Botón <MENU>**
Abre o cierra el menú en pantalla. (➔ página 36)
- (6) **Botón <FREEZE>**
Pausa la imagen proyectada y el sonido temporalmente. (➔ página 33)
- (7) **Botón <AV MUTE>**
Apaga temporalmente la imagen en pantalla. (➔ página 34)

- (8) **Botones <D.ZOOM +/->**
Amplían y reducen las imágenes. (➔ página 33)
- (9) **Botones <VOLUME +/->**
Permiten ajustar el volumen del altavoz. (➔ página 34)
- (10) **Botón <POWER>**
Enciende o apaga el proyector. (➔ página 28)
- (11) **Botón <KEYSTONE>**
Corrige la distorsión trapezoidal o Keystone. (➔ página 33)
- (12) **Botón <INFO.>**
Accede a la función Información. (➔ página 33)
- (13) **Botón <LAMP>**
Selecciona un modo de lámpara. (➔ página 34)
- (14) **Botón <P-TIMER>**
Accede a la función Presentación temporizada. (➔ página 34)
- (15) **Botón <IMAGE>**
Selecciona el modo de imagen. (➔ página 35)
- (16) **Botón <MUTE>**
Apaga el sonido. (➔ página 35)
- (17) **Emisor de la señal del control remoto**

Atención

- No deje caer el control remoto.
- Evite el contacto con líquidos.
- No intente modificar o desmontar el control remoto.

Nota

- El mando a distancia se puede utilizar dentro de una distancia de unos 7 m si se apunta directamente al receptor de señales del mando a distancia. El mando a distancia puede controlar en ángulos de hasta $\pm 30^\circ$ en vertical y $\pm 30^\circ$ en horizontal, pero es posible que se reduzca el rango de control efectivo.
- Si hay obstáculos entre el control remoto y el receptor de señales del control remoto, es posible que el control remoto no funcione correctamente.
- El proyector se puede manejar reflejando la señal del mando a distancia en la pantalla. El rango de funcionamiento puede variar debido a la pérdida de luminosidad causada por las propiedades de la pantalla.
- Si el receptor de señales del mando a distancia se ilumina con luz fluorescente o cualquier otra fuente intensa de luz, es posible que el proyector deje de funcionar. Coloque el proyector lo más lejos posible de la fuente luminosa.

Sobre su proyector

Cuerpo del proyector

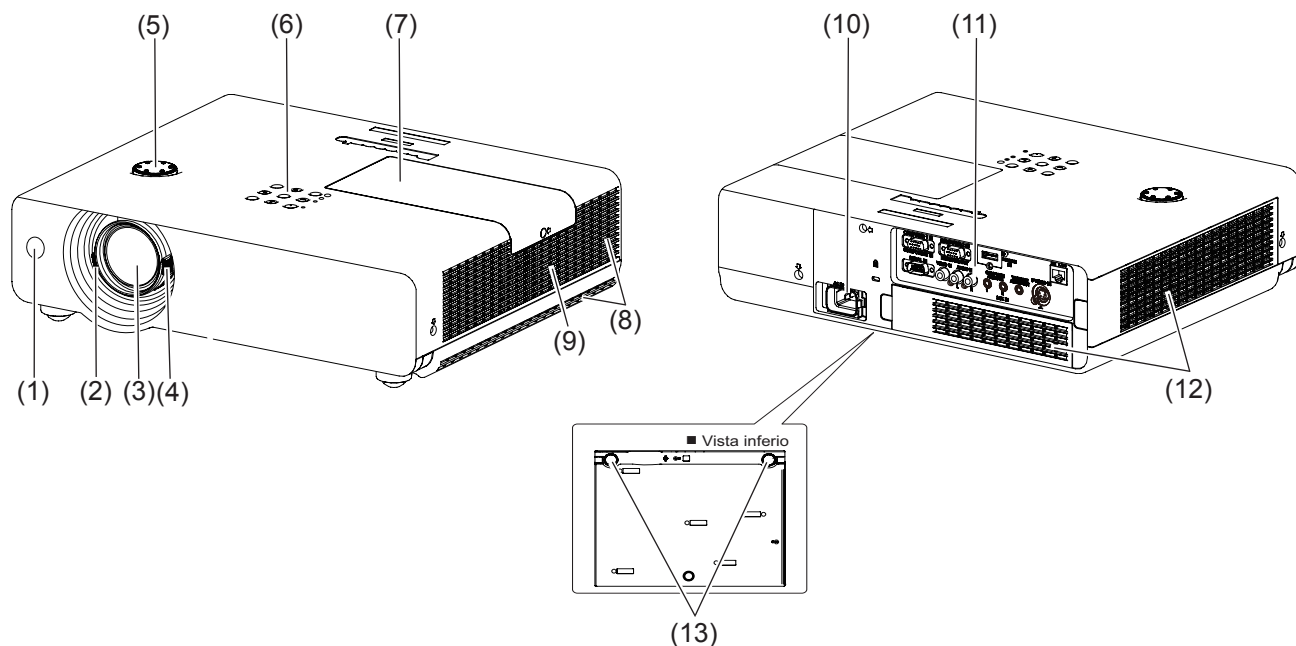

- (1) **Receptor de señal del control remoto**
- (2) **Palanca de enfoque** (➔ página 31)
Ajusta el enfoque.
- (3) **Lente de proyección**
- (4) **Palanca de zoom** (➔ página 31)
Ajusta el zoom.
- (5) **Anillo de desplazamiento vertical de la lente**
(➔ página 24)
Ajusta la posición de la imagen proyectada.
- (6) **Panel de control e indicadores** (➔ página 19)
- (7) **Cubierta de la lámpara** (➔ página 81)
La unidad de lámpara se encuentra en el interior.
- (8) **Abertura de salida de aire**
 - Por la abertura de salida de aire sale aire caliente. No ponga objetos sensibles al calor cerca de este lado.
- (9) **Altavoz**
- (10) **AC IN**
- (11) **Terminales traseros** (➔ página 19)
- (12) **Abertura de entrada de aire/Cubierta del filtro de aire** (➔ página 78)
- (13) **Patillas ajustables**
Sirven para ajustar el ángulo de proyección.

ADVERTENCIA:

■ **Mantenga las manos y otros objetos alejados del orificio de salida de aire.**

- Mantenga las manos y la cara alejados.
- No introduzca los dedos.
- Mantenga alejados los artículos sensibles al calor.

El aire caliente procedente del orificio de salida de aire puede causar quemaduras o daños externos.

Panel de control e indicadores

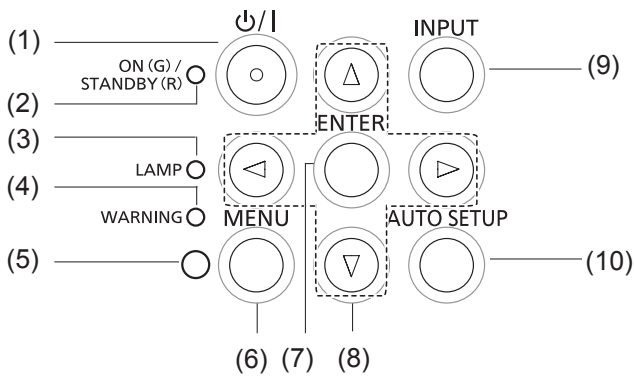

- (1) **Botón <ON/OFF>**
Enciende o apaga el proyector.
- (2) **Indicador <ON(G)/STANDBY(R)>**
Indica el estado de encendido.
- (3) **Indicador <LAMP>**
Se ilumina en color amarillo cuando la lámpara alcanza el fin de su vida útil.

- (4) **Indicador <WARNING>**
Indica que hay una situación anómala en el proyector.
- (5) **Sensor de luminancia ambiental**
Detecta la luz de la sala y selecciona la calidad de imagen adecuada.
- (6) **Botón <MENU>**
Muestra la pantalla MENÚ. (➡ página 36)
- (7) **Botón <ENTER>**
Ejecuta el elemento seleccionado.
- (8) **Botones ▲ ▼ ◀ ▶**
Permiten navegar por la pantalla MENÚ.
- (9) **Botón <INPUT>**
Permite seleccionar la señal de entrada. (➡ página 32)
- (10) **Botón <AUTO SETUP>**
Ejecuta los ajustes de Auto arranque en el menú de configuración.

Terminales traseros

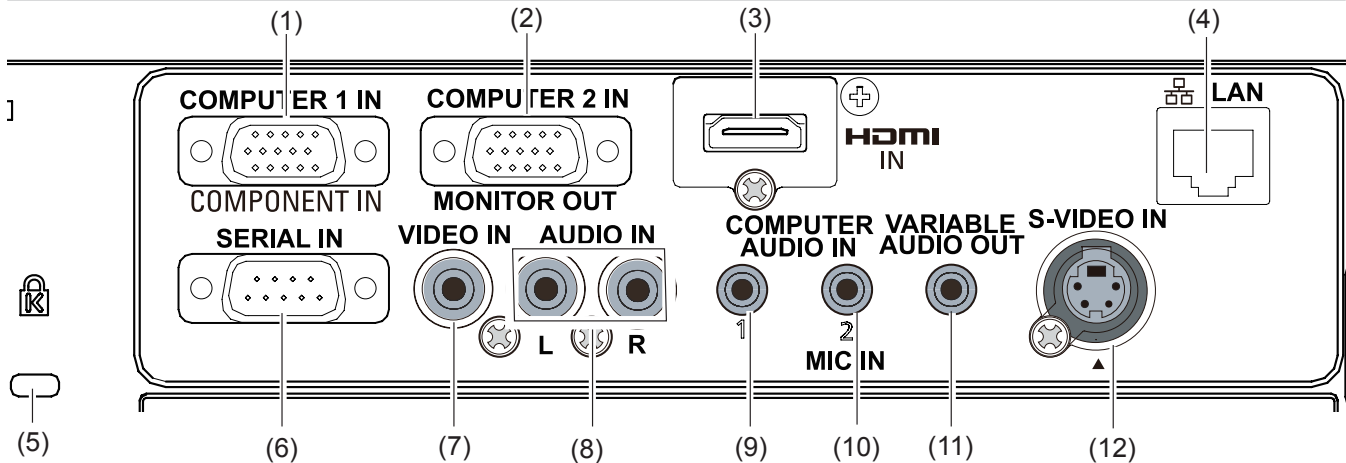

- (1) **COMPUTER 1 IN/ COMPONENT IN**
Se conecta a las señales de entrada COMPUTER 1 IN/ COMPONENT IN.
- (2) **COMPUTER 2 IN/ MONITOR OUT**
Se conecta a las señales de entrada COMPUTER 2 IN/ MONITOR OUT o permite la salida de las señales RGB analógicas introducidas en el proyector.
- (3) **HDMI IN**
Se conecta a señales de entrada HDMI.
- (4) **LAN**
Se conecta a un cable LAN para establecer una conexión de red.
- (5) **Ranura de seguridad**
Instale el candado fabricado por Kensington, disponible comercialmente, para proteger el proyector. Compatible con el sistema de seguridad MicroSaver de Kensington.
- (6) **SERIAL IN**
Se conecta a un ordenador mediante un cable RS-232C.

- (7) **VIDEO IN**
Se conecta a señales de entrada VIDEO.
- (8) **AUDIO IN**
Se conecta a las señales de entrada de audio. AUDIO IN cuenta con terminales izquierdo e derecho (L y R).
- (9) **COMPUTER AUDIO IN 1**
Se conecta a las señales de entrada de audio.
- (10) **COMPUTER AUDIO IN 2 (MIC IN)**
Se conecta a las señales de entrada de audio. Alternativamente, este conector sirve para conectar el MIC.
- (11) **VARIABLE AUDIO OUT**
Permite la salida de las señales de audio introducidas en el proyector.
- (12) **S-VIDEO IN**
Conecta señales de entrada S-VIDEO.

Atención

- Al conectar un cable LAN directamente al proyector, la conexión de red debe llevarse a cabo en interiores.

Uso del control remoto

Inserción y extracción de las pilas

1) Abra la tapa

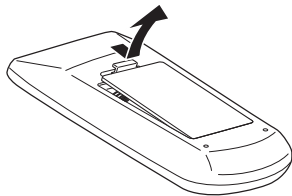

2) Inserte las pilas y cierre la tapa

(Inserte primero el lado -)

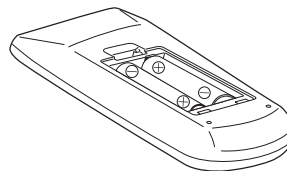

- Quite las pilas en el orden inverso al de instalación.

Ajuste de ID del control remoto

En un sistema con múltiples proyectores, se pueden usar todos simultáneamente o cada uno de ellos individualmente con un único control remoto, asignando un ID único a cada uno de ellos. Una vez ajustado el ID del proyector, ajuste el mismo ID en el control remoto. Hay 7 ID distintos (Todos, Código 1 ~ Código 6). El ID inicial es [Todos].

■ Configuración del ID

- 1) Pulse el botón <IMAGE> mientras mantiene pulsado el botón <MENU>. El número de veces que pulse el botón <IMAGE> corresponde al ID deseado.
El número de veces que se debe pulsar el botón <IMAGE> es:
Código 1 = Una vez, Código 2 = Dos veces, Código 3 = 3 veces, Código 4 = 4 veces
Código 5 = 5 veces, Código 6 = 6 veces.
- 2) El ID cambia al soltar el botón <MENU>.

■ Restablecimiento del número ID

El ID se restablece a su valor [Todos] (predeterminado) pulsando los botones <MENU> e <IMAGE> simultáneamente durante un mínimo de 5 segundos.

Atención

- Si se pulsa <IMAGE> 7 veces o más, el ID no cambia (la operación no es válida).

Nota

- Para obtener más detalles, consulte la opción [Control remoto] del menú [Ajuste]. (➔ página 56)

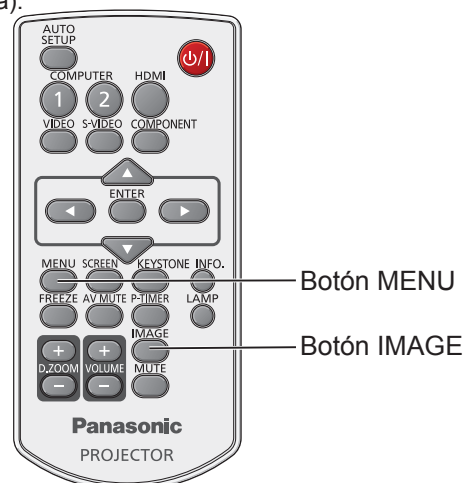

Configuración

Método de proyección

El proyector se puede usar con cualquiera de los 4 métodos de proyección siguientes. Para establecer el método deseado en el proyector.

Montaje sobre mesa o suelo y proyección hacia adelante

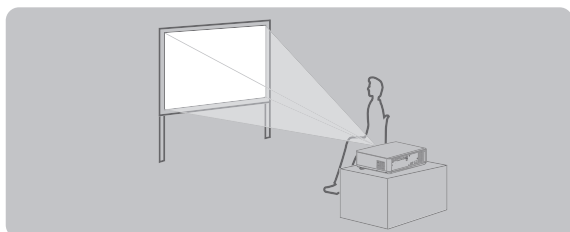

Ajuste de menú*1

| | |
|---------|-----|
| Techo | Off |
| Trasero | Off |

Montaje en el techo y proyección hacia adelante

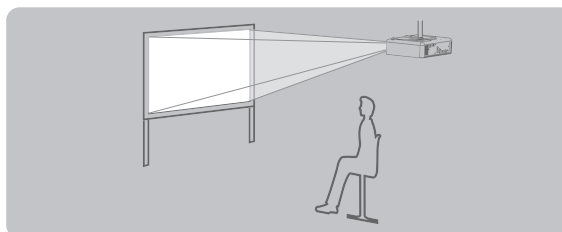

Ajuste de menú*1

| | |
|---------|-----|
| Techo | On |
| Trasero | Off |

Montaje en techo y retroproyección

(Con una pantalla translúcida)

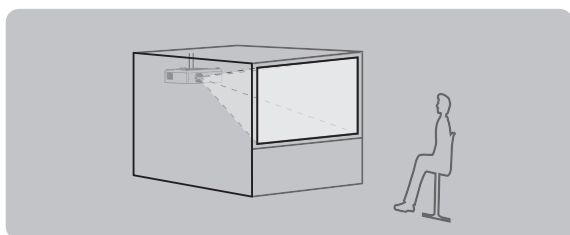

Ajuste de menú*1

| | |
|---------|----|
| Techo | On |
| Trasero | On |

Colocación sobre mesa/suelo y retroproyección

(Con una pantalla translúcida)

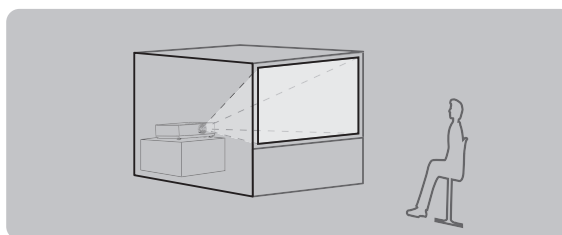

Ajuste de menú*1

| | |
|---------|-----|
| Techo | Off |
| Trasero | On |

*1 : Para obtener información sobre el ajuste de menú, consulte el menú [Pantalla] → [Techo] y [Trasero].
(➡ página 50)

Piezas para el montaje en el techo (Opcional)

El proyector se puede instalar en el techo mediante el soporte para techo opcional (ET-PKV100H: para techos altos, ET-PKV100S: para techos bajos), y el proyector base de montaje opcional ET-PKV200B.

- Utilice solamente los soportes para montaje en el techo especificados para este proyector.
- Consulte el manual de instalación del soporte para techo para instalar el soporte y el proyector.

Atención

- Para garantizar el rendimiento y la seguridad del proyector, la instalación del soporte de techo deberá llevarla a cabo el distribuidor o un técnico cualificado.

Configuración

Tamaño de pantalla y distancia de proyección

Coloque el proyector tal y como se indica en el diagrama de la derecha y teniendo en cuenta las cifras de la distancia de proyección. El tamaño de visualización se puede ajustar.

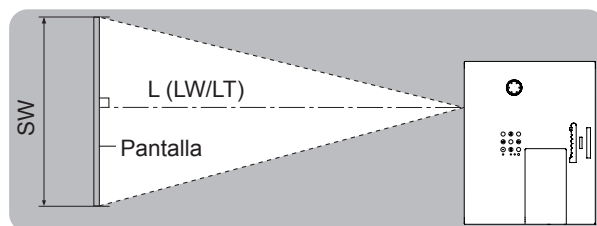
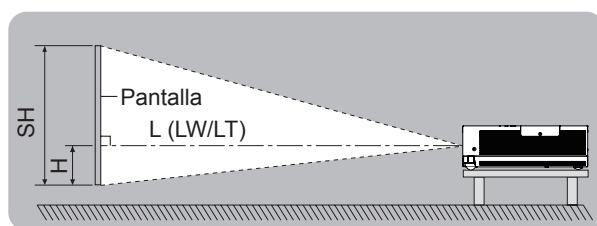
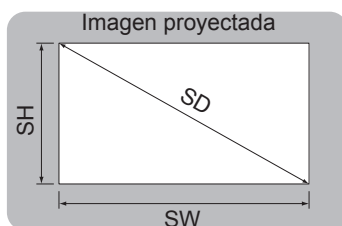

| | |
|--------------|---|
| L (LW/LT) *1 | Distancia de proyección (m) |
| SH | Altura del área de proyección (m) |
| SW | Anchura del área de proyección (m) |
| H | Distancia desde el centro del objetivo hasta el extremo inferior de la imagen (m) |
| SD | Longitud diagonal del área de proyección (m) |

*1 : LW: Distancia mínima
LT: Distancia máxima

Atención

- Antes de instalar su proyector, lea las "Precauciones de uso" (➔ páginas 12-16).

Distancia de proyección de PT-VW440U

Todas las medidas presentadas a continuación son aproximadas y pueden diferir ligeramente de las medidas reales. (unidad: m)

| Tamaño de proyección | Para una relación de aspecto de 4:3 | | | Para una relación de aspecto de 16:9 | | | Para una relación de aspecto de 16:10 | | |
|----------------------|-------------------------------------|-----------------------|-----------------------|--------------------------------------|-----------------------|-----------------------|---------------------------------------|-----------------------|-----------------------|
| | Diagonal de pantalla (SD) | Distancia mínima (LW) | Distancia máxima (LT) | Posición de altura (H) | Distancia mínima (LW) | Distancia máxima (LT) | Posición de altura (H) | Distancia mínima (LW) | Distancia máxima (LT) |
| 30" | 0,8 | 1,4 | 0,009~0,229 | 0,8 | 1,3 | 0,007~0,187 | 0,7 | 1,2 | 0,008~0,202 |
| 40" | 1,1 | 1,8 | 0,012~0,305 | 1,0 | 1,7 | 0,010~0,249 | 1,0 | 1,6 | 0,011~0,269 |
| 50" | 1,4 | 2,3 | 0,015~0,381 | 1,3 | 2,1 | 0,012~0,311 | 1,3 | 2,0 | 0,013~0,337 |
| 60" | 1,7 | 2,8 | 0,018~0,457 | 1,6 | 2,5 | 0,015~0,374 | 1,5 | 2,5 | 0,016~0,404 |
| 70" | 2,0 | 3,3 | 0,021~0,533 | 1,8 | 3,0 | 0,017~0,436 | 1,8 | 2,9 | 0,019~0,471 |
| 80" | 2,3 | 3,7 | 0,024~0,610 | 2,1 | 3,4 | 0,020~0,498 | 2,0 | 3,3 | 0,022~0,538 |
| 90" | 2,6 | 4,2 | 0,027~0,686 | 2,3 | 3,8 | 0,022~0,560 | 2,3 | 3,7 | 0,024~0,606 |
| 100" | 2,9 | 4,7 | 0,030~0,762 | 2,6 | 4,2 | 0,025~0,623 | 2,5 | 4,1 | 0,027~0,673 |
| 120" | 3,5 | 5,6 | 0,037~0,914 | 3,1 | 5,1 | 0,030~0,747 | 3,1 | 4,9 | 0,032~0,808 |
| 150" | 4,3 | 7,0 | 0,046~1,143 | 3,9 | 6,4 | 0,037~0,934 | 3,8 | 6,2 | 0,040~1,010 |
| 200" | 5,8 | 9,4 | 0,061~1,524 | 5,3 | 8,5 | 0,050~1,245 | 5,1 | 8,3 | 0,054~1,346 |
| 250" | 7,3 | 11,7 | 0,076~1,905 | 6,6 | 10,6 | 0,062~1,557 | 6,4 | 10,3 | 0,067~1,683 |
| 300" | 8,7 | 14,0 | 0,091~2,286 | 7,9 | 12,7 | 0,075~1,868 | 7,7 | 12,4 | 0,081~2,019 |

Se puede obtener cualquier otra distancia de proyección en relación con las dimensiones de la pantalla (m) utilizando los cálculos siguientes.

La distancia calculada puede contener cierto error.

Si las dimensiones de la pantalla están escritas como "SD",

| | Para una relación de aspecto de 4:3 | Para una relación de aspecto de 16:9 | Para una relación de aspecto de 16:10 |
|-----------------------------|-------------------------------------|--------------------------------------|---------------------------------------|
| Altura de la pantalla (SH) | = SD(m) × 0,6 | = SD(m) × 0,490 | = SD(m) × 0,530 |
| Anchura de la pantalla (SW) | = SD(m) × 0,8 | = SD(m) × 0,872 | = SD(m) × 0,848 |
| Distancia mínima (LW) | = 0,11461 × SD(m) - 0,02936 | = 0,10402 × SD(m) - 0,02936 | = 0,10122 × SD(m) - 0,02936 |
| Distancia máxima (LT) | = 0,18465 × SD(m) - 0,03190 | = 0,16764 × SD(m) - 0,03190 | = 0,16311 × SD(m) - 0,03190 |

■ Distancia de proyección de PT-VX510U

Todas las medidas presentadas a continuación son aproximadas y pueden diferir ligeramente de las medidas reales. (unidad: m)

| Tamaño de proyección | Para una relación de aspecto de 4:3 | | | Para una relación de aspecto de 16:9 | | |
|----------------------|-------------------------------------|-----------------------|-----------------------|--------------------------------------|-----------------------|-----------------------|
| | Diagonal de pantalla (SD) | Distancia mínima (LW) | Distancia máxima (LT) | Posición de altura (H) | Distancia mínima (LW) | Distancia máxima (LT) |
| 30" | 0,7 | 1,1 | 0,046~0,229 | 0,8 | 1,3 | 0,037~0,187 |
| 40" | 0,9 | 1,5 | 0,061~0,305 | 1,0 | 1,7 | 0,050~0,249 |
| 50" | 1,2 | 1,9 | 0,076~0,381 | 1,3 | 2,1 | 0,062~0,311 |
| 60" | 1,4 | 2,3 | 0,091~0,457 | 1,6 | 2,5 | 0,075~0,374 |
| 70" | 1,7 | 2,7 | 0,107~0,533 | 1,8 | 3,0 | 0,087~0,436 |
| 80" | 1,9 | 3,1 | 0,122~0,610 | 2,1 | 3,4 | 0,100~0,498 |
| 90" | 2,2 | 3,5 | 0,137~0,686 | 2,4 | 3,8 | 0,112~0,560 |
| 100" | 2,4 | 3,9 | 0,152~0,762 | 2,6 | 4,2 | 0,125~0,623 |
| 120" | 2,9 | 4,7 | 0,183~0,914 | 3,1 | 5,1 | 0,149~0,747 |
| 150" | 3,6 | 5,8 | 0,229~1,143 | 3,9 | 6,4 | 0,187~0,934 |
| 200" | 4,8 | 7,8 | 0,305~1,524 | 5,3 | 8,5 | 0,249~1,245 |
| 250" | 6,0 | 9,7 | 0,381~1,905 | 6,6 | 10,6 | 0,311~1,557 |
| 300" | 7,3 | 11,7 | 0,457~2,286 | 7,9 | 12,7 | 0,374~1,868 |

Se puede obtener cualquier otra distancia de proyección en relación con las dimensiones de la pantalla (m) utilizando los cálculos siguientes.

La distancia calculada puede contener cierto error.

Si las dimensiones de la pantalla están escritas como "SD",

| | Para una relación de aspecto de 4:3 | Para una relación de aspecto de 16:9 |
|-----------------------------|-------------------------------------|--------------------------------------|
| Altura de la pantalla (SH) | = SD(m) × 0,6 | = SD(m) × 0,490 |
| Anchura de la pantalla (SW) | = SD(m) × 0,8 | = SD(m) × 0,872 |
| Distancia mínima (LW) | = 0,09547 × SD(m) - 0,02937 | = 0,10402 × SD(m) - 0,02937 |
| Distancia máxima (LT) | = 0,15390 × SD(m) - 0,03189 | = 0,16768 × SD(m) - 0,03189 |

Configuración

Ajuste de las patas ajustables delanteras

Soulevez l'avant du projecteur, et tirez les verrous des pieds des deux côtés du projecteur.

Relâchez les loquets de sécurité pour bloquer les pieds réglables et tournez les pieds réglables pour ajuster la hauteur et l'inclinaison.

Vous pouvez tourner les pieds réglables avant pour les sortir. Vous pouvez les tourner dans le sens inverse pour les rétracter.

(Vous pouvez ajuster l'angle de projection verticalement.)

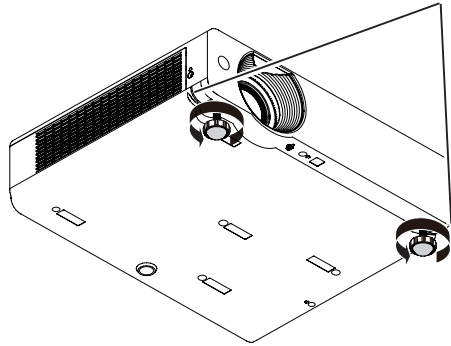

Seguros de bloqueo de las patas

Rango de ajuste

Patas ajustables delanteras: 48,5 mm (1,909")

Atención

- Mientras la lámpara está encendida, sale aire caliente por la abertura de salida de aire. No toque la abertura de salida de aire directamente al ajustar las patas delanteras ajustables.
- Si se produce distorsión trapezoidal o Keystone en la imagen proyectada, realice el ajuste "KEYSTONE" del menú "Pantalla". (► página 49)

Nota

- Atornille las patas ajustables. Oirá un clic al llegar al límite.

Ajuste de la posición mediante la función de desplazamiento del objetivo

Si el proyector no está situado justo delante del centro de la pantalla, puede ajustar la posición de la imagen proyectada moviendo la palanca de lente vertical dentro del rango de desplazamiento de la lente.

■ Ajuste del desplazamiento de la lente para PT-VX510U

La posición de visualización se puede desplazar hacia arriba hasta un 40% de la elevación de la pantalla. (Al girar el anillo de desplazamiento vertical de la lente hacia la derecha (izquierda), la imagen proyectada se mueve hacia arriba (abajo)).

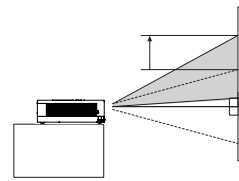

Rango ajustable de desplazamiento de lente

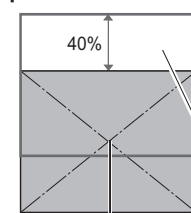

Posición central de desplazamiento de lente

Rango de desplazamiento

■ Ajuste del desplazamiento de la lente para PT-VW440U

La posición de visualización se puede desplazar hacia arriba hasta un 48% de la elevación de la pantalla. (Al girar el anillo de desplazamiento vertical de la lente hacia la derecha (izquierda), la imagen proyectada se mueve hacia arriba (abajo)).

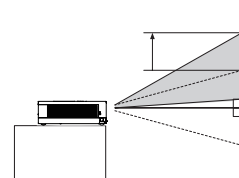

Rango ajustable de desplazamiento de lente

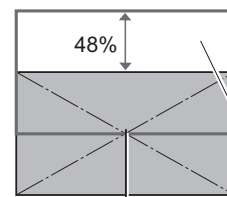

Posición central de desplazamiento de lente

Rango de desplazamiento

Atención

Por favor, tenga en cuenta lo siguiente cuando esté utilizando el proyector.

- No toque la lente mientras se esté moviendo ya que esto podría causar lesiones en los dedos.
- No deje nunca que los niños toquen la lente.

Conexiones

Antes de conectar al proyector

- Lea atentamente el manual de instrucciones del dispositivo que vaya a conectar.
- Apague los dispositivos antes de conectar los cables.
- Si algún dispositivo carece de cable de conexión suministrado, o si no dispone de un cable opcional para la conexión del dispositivo, prepare un cable de conexión de sistema apropiado para el dispositivo.
- Las señales de vídeo con excesivas fluctuaciones pueden hacer que las imágenes proyectadas en la pantalla oscilen o se muevan de forma aleatoria.
En tal caso deberá conectar un corrector de base de tiempos (TBC).
- El proyector admite las señales siguientes: VIDEO, S-VIDEO, RGB analógica (con nivel de sincronización TTL) y señal digital.
- Algunos ordenadores no son compatibles con el proyector.
- Al utilizar cables largos para conectar el proyector con los distintos dispositivos, existe la posibilidad de que la imagen no se reproduzca correctamente si no se utiliza un compensador.
- Para obtener más información acerca de las señales de vídeo compatibles con el proyector, consulte "Lista de señales compatibles". (► págs. 92-95)

Ejemplo de conexión

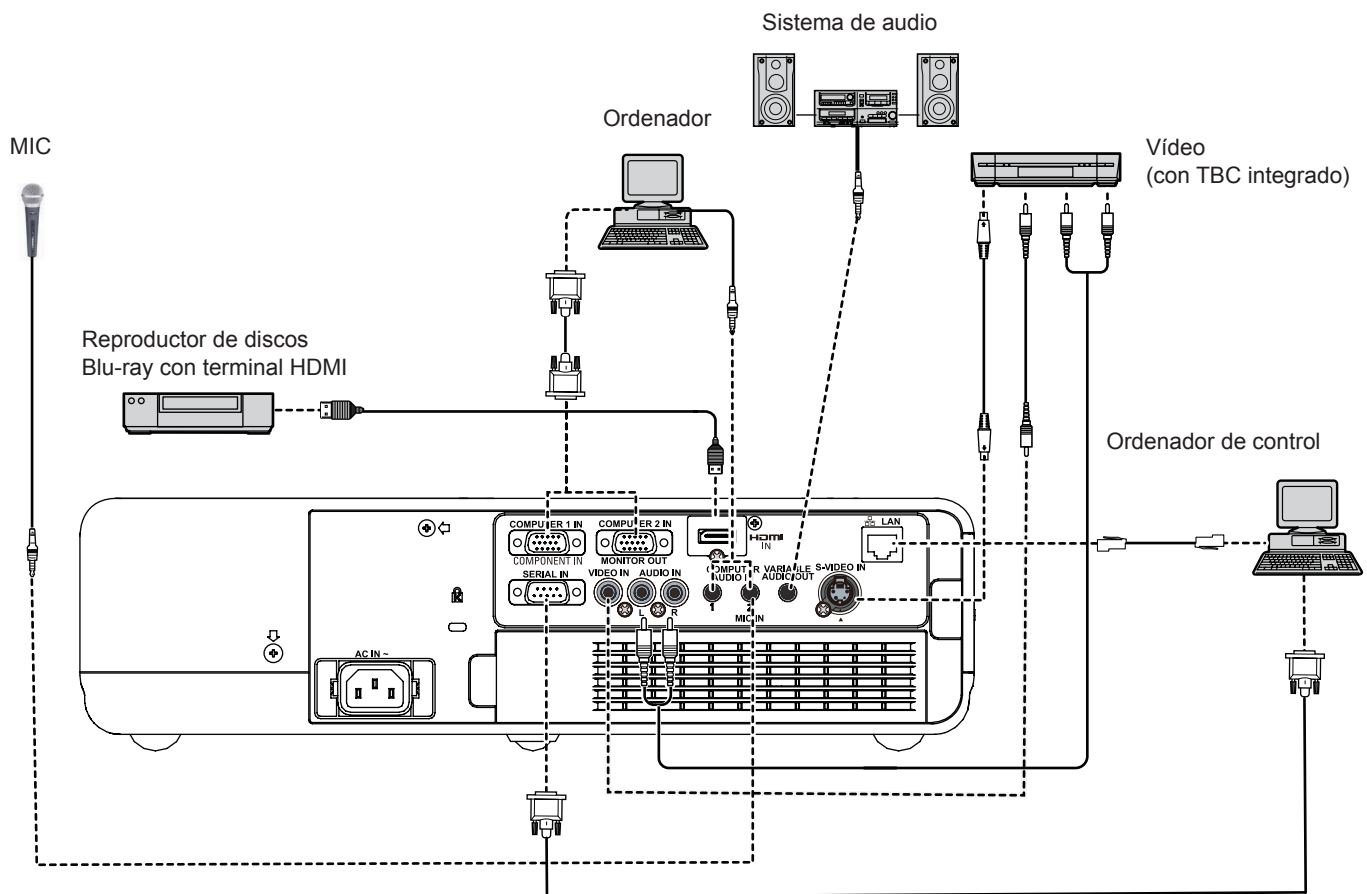

Atención

- Al conectar el proyector a un vídeo, asegúrese de usar un vídeo con corrector de base de tiempos (TBC) incorporado o utilice un TBC entre el proyector y el vídeo.
- Si se conectan señales de sincronización no estándar, la imagen puede distorsionarse. En este caso, conecte un TBC entre el proyector y el vídeo.

Nota

- Al usar un cable HDMI, compruebe que cumpla con el estándar HDMI. Usar un cable que no cumpla con el estándar HDMI puede provocar problemas tales como corte de la imagen o que la imagen no aparezca.
Al conectar la señal 1080p usando HDMI, use un cable apto para la señal 1080p.
- Este proyector no es compatible con el enlace Viera (HDMI).
- Consulte las especificaciones de las señales RGB aplicables desde PC en la "Lista de señales compatibles".
(► págs. 92-95)

Encendido/Apagado

Conexión del cable de alimentación

Inserte el cable de alimentación con firmeza en su base para que no caiga.

■ Soporte para cable de alimentación

Un soporte para cable de alimentación impide que el cable de alimentación de CA caiga del proyector. Inserte el cable de alimentación en el soporte para cable de alimentación correctamente, tal como se muestra en la imagen (1):

Soporte para el cable de alimentación de CA



Imagen (1)

■ Conexión

Conecte el cable de alimentación junto con la sujeción correspondiente al proyector siguiendo los pasos siguientes. Presione las abrazaderas de los laterales y, a continuación, inserte el cable de alimentación de CA con las abrazaderas firmemente en el proyector como se muestra en la Imagen (2). Al quedar sujeto correctamente se oye un "CLIC". Vea la sujeción correcta en la imagen (3).

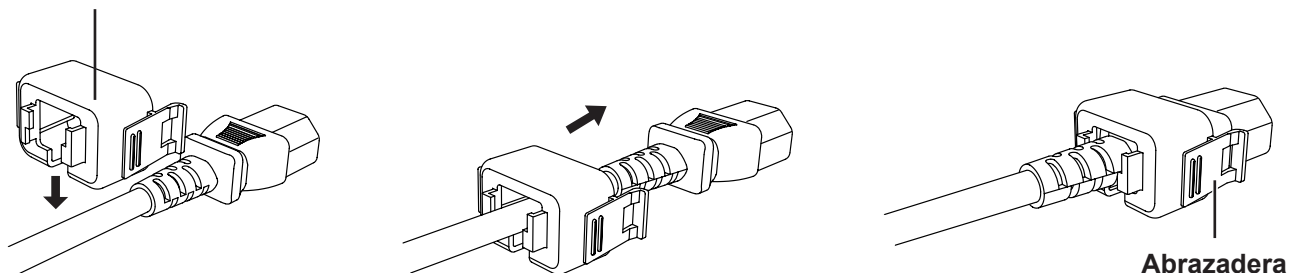

Imagen (2)



Imagen (3)

■ Retirada

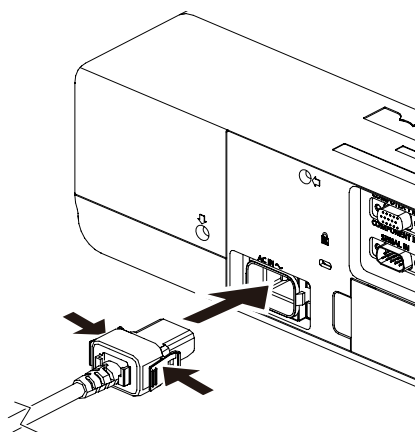
Quite el cable de alimentación de CA de la toma de corriente a la vez que presiona las abrazaderas de los laterales.

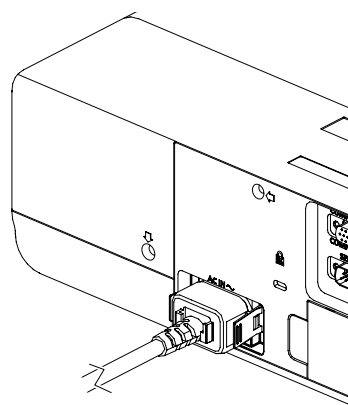
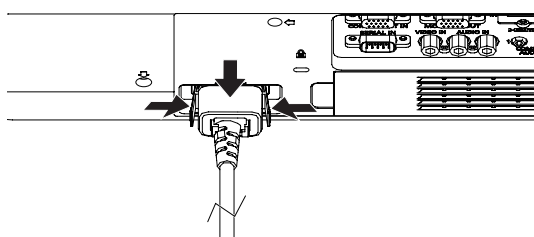

Indicador de ON(G)/STANDBY(R)

El indicador de <ON(G)/STANDBY(R)> informa del estado de la alimentación. Confirme el estado del indicador <ON(G)/STANDBY(R)> antes de utilizar el proyector.

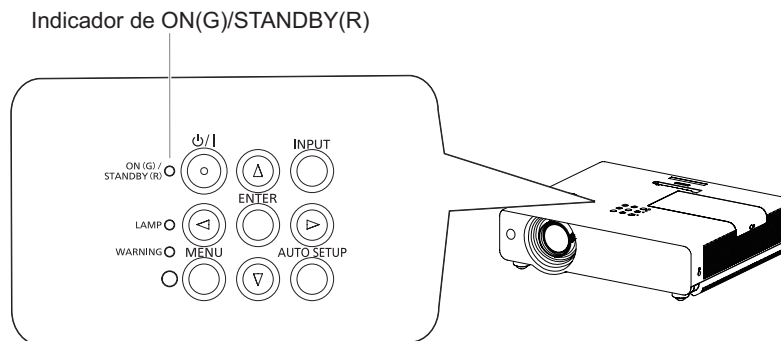

| Estado del indicador | | Estado |
|-------------------------------|-------------|---|
| No está iluminado ni parpadea | | El cable de alimentación está desconectado. |
| ROJO | Iluminado | El cable de alimentación está conectado. |
| | | El proyector está en modo de espera después de que el enfriamiento se ha completado. |
| NARANJA | Parpadeando | El proyector se está enfriando. El proyector no se puede encender hasta que se complete el enfriamiento y el indicador <ON(G)/STANDBY(R)> deje de parpadear. |
| | | La temperatura dentro del proyector es anormalmente alta. El indicador <WARNING> también parpadea en rojo (➔ página 77). El proyector no se puede encender hasta que se complete el enfriamiento y el indicador <ON(G)/STANDBY(R)> deje de parpadear. |
| VERDE | Iluminado | Proyectando. |
| | Parpadeando | El proyector está en el estado de reposo con la función [Control de alimentación]. La lámpara de proyección se encenderá si se vuelve a conectar la señal de entrada o se pulsa un botón del panel de control o del control remoto. (➔ página 54) |

Encendido/Apagado

Encendido del proyector

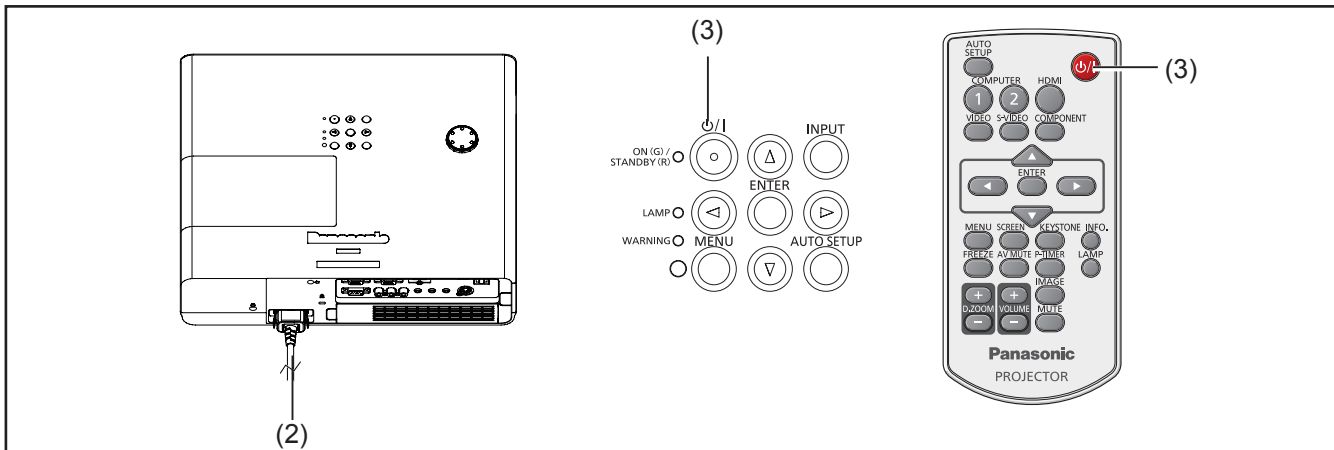

- 1) Complete las conexiones de los periféricos (con un ordenador, VCR, etc.) antes de encender el proyector.
- 2) Conecte el cable de alimentación de CA en una toma de corriente de CA. El indicador <ON(G)/STANDBY(R)> se ilumina en color rojo. Abra la tapa de la lente.
- 3) Pulse el botón <⏻/|> del panel de control o del control remoto. El indicador <ON(G)/STANDBY(R)> se ilumina en color verde y los ventiladores de refrigeración entran en funcionamiento. La pantalla de preparación aparece en la pantalla y se inicia la cuenta atrás.
- 4) Una vez concluida la cuenta atrás, en pantalla aparece la fuente de entrada seleccionada por última vez y el icono de estado de la lámpara.
- 5) Si al encender el proyector no hay ninguna señal de entrada, o si la señal actual se pierde durante el uso del proyector, se mostrará en pantalla la ventana de selección de vídeo/Computer. En tal caso, mueva el puntero hasta la fuente de entrada deseada pulsando los botones de dirección ▲▼ y pulse el botón <ENTER>. A continuación, siga la ventana de guía de selección de señal de entrada para corregir la señal y la conexión.

Si el proyector está bloqueado con un código PIN, se mostrará el cuadro de introducción de código PIN. Introduzca el código PIN tal como se indica en la página siguiente.

Nota

- Si la función [Selección logo] está ajustada a [Off], no se mostrará el logotipo en la pantalla (➔ página 53).
- Cuando en la función Visualizar está seleccionado [Contador apagado] u [Off], no se muestra la visualización de preparación en la pantalla (➔ página 53).
- Cuando la función de [Buscar entrada] está ajustada a [On 2], la señal de entrada se busca automáticamente (➔ página 52).
- Cuando la función [Conexión Directa] está ajustada a [On], al conectar el cable de alimentación a una toma de corriente de CA el proyector se enciende automáticamente.

Pantalla de preparación

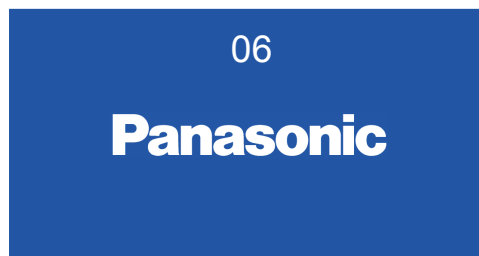

La visualización de preparación desaparece transcurridos 30 segundos.

Fuente de entrada seleccionada y control de lámpara

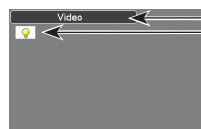

Modo de entrada
Estado de alimentación
de la lámpara

Selección de vídeo/Computer



Introducción de un código PIN

Pulse ▲ ▼ para introducir un número. Pulse ► para fijar el número y mover el puntero en forma de marco rojo al cuadro siguiente. El número cambia a *.
Si ha introducido un número incorrecto, use el botón de dirección ◀ para mover el puntero al número que desee corregir e introduzca el número correcto.

Repita este paso hasta acabar de introducir el número de cuatro dígitos.

Una vez introducido el número de cuatro dígitos, mueva el puntero a "Activar". Pulse el botón <ENTER> para comenzar a usar el proyector.

Si el código PIN introducido es incorrecto, el código PIN y el número (****) se volverán de color rojo por un momento. Vuelva a introducir el código PIN correcto de nuevo.

Nota

- Si no se ha introducido ningún código PIN o si se ha introducido un código PIN incorrecto, el proyector se apagará automáticamente transcurridos tres minutos después de mostrar el cuadro de diálogo de código PIN.
- De fábrica se ajusta el valor inicial de código PIN "1234".

Cuadro de diálogo de introducción de código PIN



El proyector se puede usar en cuanto el icono OK desaparece.

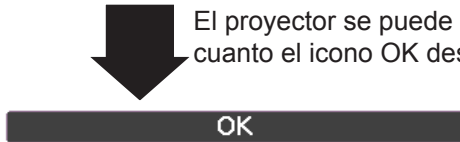

Apagado del proyector

- 1) Pulse el botón <⏻/⏻> del control superior o del control remoto. En la pantalla aparece el mensaje **¿ Apagar ?**.
- 2) Pulse el botón <⏻/⏻> de nuevo para apagar el proyector. El indicador <ON(G)/STANDBY(R)> comenzará a parpadear en color naranja y los ventiladores seguirán funcionando. En ese momento es posible desconectar el cable de alimentación de CA aunque los ventiladores sigan en funcionamiento.
- 3) Cuando el proyector se haya enfriado lo suficiente, el indicador <ON(G)/STANDBY(R)> deja de parpadear y se puede encender el proyector.

Nota

- Antes de meter el proyector en una caja espere a que se haya enfriado lo suficiente.
- Cuando el indicador <ON(G)/STANDBY(R)> parpadea, la lámpara se está enfriando y el proyector no se puede encender. Espere a que el indicador <ON(G)/STANDBY(R)> haya dejado de parpadear para encender el proyector de nuevo.
- El proyector se puede encender en cuanto el indicador <ON(G)/STANDBY(R)> se ilumina en color rojo. El tiempo de espera para reiniciar es más corto cuando se completa el proceso normal de apagado con el ventilador de refrigeración, en comparación con el tiempo necesario al desenchufar directamente el cable de alimentación después del apagador.

¿ Apagar ?

¿ Apagar ? desaparece transcurridos 4 segundos.

■ Función Apagado directo

Permite desconectar el cable de alimentación de la toma de corriente o apagar el interruptor incluso durante la proyección sin necesidad de pulsar el botón <⏻/⏻>.

Nota

- Con la función de desconexión directa, no se puede volver a arrancar el proyector inmediatamente después de desconectar la alimentación. La lámpara permanece a alta temperatura y necesita enfriarse, así que a veces tarda más de lo normal en volver a encenderse.

Proyección

Compruebe las conexiones de los dispositivos periféricos y la conexión del cable de alimentación (➔ página 26-27) encienda el proyector para arrancarlo (➔ página 28). Seleccione la imagen y ajuste el estado de la imagen.

Seleccionar la señal de entrada

Seleccione una señal de entrada.

Las imágenes seleccionadas con el botón <INPUT> del panel de control o los botones <COMPUTER 1>, <COMPUTER 2>, <HDMI>, <VIDEO>, <S-VIDEO>, <COMPONENT> y <DIGITAL LINK> del control remoto se proyectan (➔ página 32).

Atención

- Las imágenes pueden no ser proyectadas correctamente en función del dispositivo conectado y del DVD, cinta de video, etc., que se vaya a reproducir. Seleccione un formato de sistema adecuado para la señal de entrada en las opciones [Component] o [RGB] del menú [Entrada] (➔ página 39).
- Comprobar la relación de aspecto de la pantalla y la imagen y seleccionar el formato óptimo en la [Pantalla] del menú (➔ página 48).

Cómo ajustar el estado de la imagen

1) Ajuste del ángulo de proyección.

- Sitúe el proyector paralelo a la pantalla y, a continuación, instálelo sobre una superficie plana de modo que la pantalla sea un rectángulo.
- Si el proyector está inclinado por debajo de la pantalla, extienda la pata ajustable para que la pantalla adopte una forma rectangular.
- Para obtener más información, consulte "Ajuste de las patas ajustables delanteras" (➔ página 24).

2) Ajuste el desplazamiento de lente.

- Ajuste la posición de proyección con el anillo de desplazamiento vertical de la lente.
- Para obtener más información, consulte "Ajuste de la posición mediante la función de desplazamiento de lente vertical" (➔ página 24).

3) Ajuste del zoom y el enfoque.

Gire la [Palanca de zoom] y el [Palanca de enfoque] para ajustar la imagen.

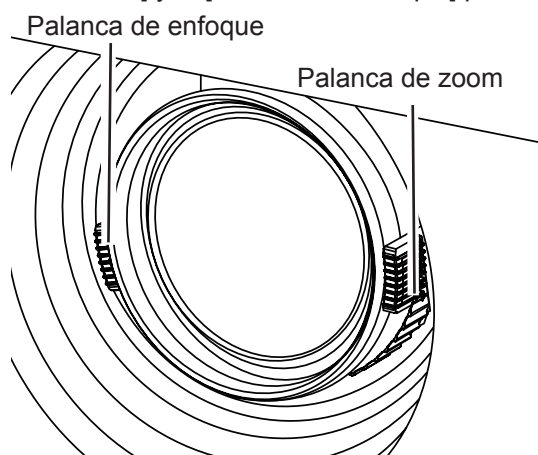

Nota

- Se recomienda proyectar imágenes continuamente por al menos durante 30 minutos antes de ajustar el foco.
- Al ajustar el enfoque, es posible que deba volver a ajustar el tamaño de la imagen moviendo la palanca de zoom.
- Si se produce distorsión trapezoidal o Keystone, consulte "KEYSTONE" (➔ página 49).

Operaciones básicas con el control remoto



| | |
|-------------------|--|
| COMPUTER 1 | Cambia a la entrada Computer 1 (RGB)/Computer 1 (Scart). |
| COMPUTER 2 | Cambia a la entrada Computer 2 (RGB). |
| HDMI | Cambia a la entrada HDMI. |
| VIDEO | Cambia a la entrada Video. |
| S-VIDEO | Cambia a la entrada S-video. |
| COMPONENT | Cambia a la entrada Computer 1 (Component). |

Nota

- Cada vez que se pulsa el botón <INPUT> del Panel de control de la unidad principal, cambian los ajustes tal como se muestra a continuación. (► página 19)

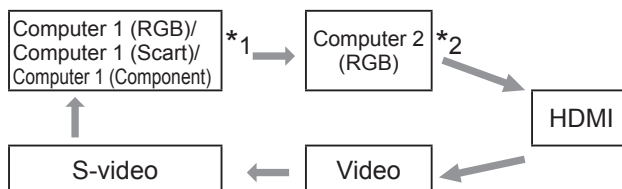

- * 1 Depende del elemento seleccionado en el submenú [Computer 1] del menú [Entrada].
- * 2 Cuando la opción [Salida de monitor] está seleccionada en [Conector] del menú de configuración, no se puede seleccionar [Computer 2(RGB)]. Al pulsar el botón <COMPUTER 2> del control remoto se muestra [Salida de monitor].

Uso de la función AUTO SETUP

Esta función permite ajustar automáticamente la Buscar entrada, la corrección con Keystone automático y Ajuste automático de PC al introducir una señal desde un ordenador.



Pulse el botón <AUTO SETUP> del control remoto.

Nota

- Para más información, consulte "Ajuste" en el menú principal. (► página 52)

Cambio de la señal de entrada

Puede cambiar las señales de entrada que desea proyectar.

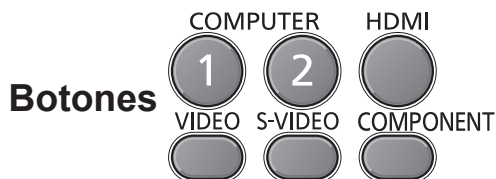

Pulse el botón (<COMPUTER 1>, <COMPUTER 2>, <HDMI>, <VIDEO>, <S-VIDEO> o <COMPONENT>) del control remoto.

Uso del botón SCREEN

Esta función permite seleccionar el modo o el tamaño de pantalla.



Pulse el botón <SCREEN> del control remoto.

Nota

- Para más información, consulte "Pantalla" en el menú principal. (► página 48)

Operaciones básicas con el control remoto

Uso del botón KEYSTONE

Esta función permite corregir la distorsión trapezoidal o Keystone.

Botón  KEYSTONE

Pulse el botón <KEYSTONE> en el control remoto.

Si la imagen proyectada sigue sufriendo de distorsión trapezoidal después de pulsar el botón <AUTO SETUP>, corrija la imagen manualmente del modo siguiente:

Pulse el botón <KEYSTONE> del control remoto. Se abrirá el cuadro de diálogo Keystone. Pulse ▲▼ para corregir la distorsión trapezoidal o Keystone. El ajuste de Keystone se puede almacenar (➔ página 49).

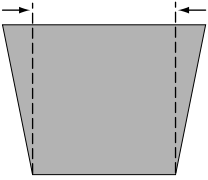
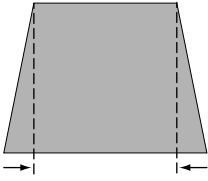
| Operación | Imagen en la pantalla |
|---------------------------------------|---|
| Reduzca el ancho superior pulsando ▲. |  |
| Reduzca el ancho inferior pulsando ▼. |  |

Nota

- Las flechas blancas indican que no hay corrección.
- Una flecha roja indica la dirección de corrección.
- En la corrección máxima la flecha desaparece.
- Al pulsar el botón <KEYSTONE> en el control remoto más de una vez mientras se muestra el cuadro de diálogo Keystone, se anula la corrección de Keystone (➔ página 49).
- El intervalo ajustable se limita en función de la señal de entrada.

Uso del botón INFO.

Esta función permite visualizar el menú de información.

Botón  INFO.

Pulse el botón <INFO.> en el control remoto.

Nota

- Pulse el botón <INFO.> del control remoto para mostrar la primera página del menú de información. Púlselo de nuevo para mostrar la segunda página del menú. Para cerrar el menú de información, pulse el botón <INFO.> de nuevo.
- Para más detalles, consulte "Visualización de la información de fuente de entrada" en "Información" en el menú principal (➔ página 60).

Uso de la función FREEZE

La imagen se puede congelar y el sonido se puede detener temporalmente, sea cual sea el estado de reproducción del dispositivo conectado.

Botón  FREEZE

Pulse el botón <FREEZE> en el control remoto.

Pulse el botón <FREEZE> del control remoto para congelar la imagen en pantalla y silenciar el sonido mientras tanto. Para cancelar la función Congelar, pulse el botón <FREEZE> de nuevo o pulse cualquier otro botón.

Mientras la función Congelar está activa, aparece la Figura 1 en la pantalla.

Figura 1



Nota

- Cuando no hay señales de entrada, aparecerá marca .
- Durante la función Congelar, pulse el botón <MUTE> para descongelar la imagen y reactivar el sonido.

Operaciones básicas con el control remoto

Uso de la función Enmudecer audio & vídeo



Pulse el botón <AV MUTE> en el control remoto.

Pulse el botón <AV MUTE> del control remoto para apagar la imagen. Para restablecer el funcionamiento normal, pulse el botón <AV MUTE> de nuevo o pulse cualquier otro botón.

- Si no está configurado el Logotipo, cada vez que se pulsa el botón < AV MUTE> la pantalla cambia del modo siguiente.



- El logotipo proyectado (que se puede ajustar a las preferencias del usuario), se transfiere desde el ordenador al proyector mediante el "Logo Transfer Software" presente en el CD-ROM suministrado, y queda ajustado como [Usuario] en las opciones de Selección logo (➔ página 53). La pantalla cambia cada vez que se pulsa el botón < AV MUTE> del modo siguiente.



Nota

- Al usar el botón <MUTE> para cancelar la función [Enmudecer audio&video], no se puede usar simultáneamente la función Silencio.

Uso del botón P-TIMER

Pulse el botón <P-TIMER> del control remoto para usar la función Contar/Cuenta atrás.



Pulse el botón <P-TIMER> del control remoto.

Nota

- Para detener el recuento de tiempo, pulse el botón <P-TIMER>. Para cancelar la función [Presentación temporizada], pulse y mantenga pulsado el botón <P-TIMER>. (➔ página 55)

Uso del botón LAMP

Esta función permite seleccionar el modo de lámpara para cambiar el brillo de la pantalla.



Pulse el botón <LAMP> en el control remoto.

Nota

- Para más información, consulte "Alim. lámpara" en "Ajuste" dentro del menú principal. (➔ página 56)

Uso de los botones D.ZOOM

Esta función permite acceder al modo de Zoom digital +/-.



Pulse los botones <D.ZOOM +/-> del control remoto.

Nota

- Para más información, consulte "Pantalla" en el menú principal. (➔ página 49)

Control del volumen del altavoz

El volumen del altavoz o de la salida de audio del proyector se puede controlar.



Pulse los botones <VOLUME +/-> del control remoto.

Pulse los botones <VOLUME +/-> del control superior o del control remoto para ajustar el volumen. Durante unos segundos, aparece el cuadro de diálogo Volumen en la pantalla.

Nota

- Para más información, consulte "Volumen" en "Sonido", en el menú principal. (➔ página 51)

Uso del botón IMAGE

Esta función permite seleccionar el modo de imagen deseado en la pantalla.



Pulse el botón <IMAGE> en el control remoto.

Pulse el botón <IMAGE> del control remoto para seleccionar el modo de imagen deseado entre [Dinámico], [Standard], [Cine], [Real], [Pizarra (Verde)], [Pizarra No blanca], [Imagen 1], [Imagen 2], [Imagen 3] e [Imagen 4].

Nota

- Para más información, consulte "Selección de imagen" en el menú principal. (➔ página 44)

Uso del botón MUTE

Pulse este botón del control remoto para seleccionar [On] para apagar el sonido temporalmente.



Pulse el botón <MUTE> en el control remoto.

Nota

- Para volver a activar el sonido, pulse este botón de nuevo para seleccionar [Off] o pulse los botones <VOLUME +/->. (➔ página 51)

Navegación por el menú

Navegación por el menú

Procedimiento de uso

1) Pulse el botón <MENU>.

Aparece la pantalla del menú principal.

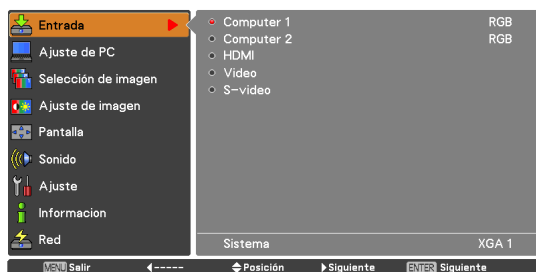

2) Pulse los botones ▲ ▼ para seleccionar el elemento del menú principal.

Seleccione el elemento que desee de los 9 elementos: [Entrada], [Ajuste de PC], [Selección de imagen], [Ajuste de imagen], [Pantalla], [Sonido], [Ajuste], [Información] y [Red]. El elemento seleccionado se resalta con un cursor naranja y el submenú del elemento seleccionado aparece a la derecha.

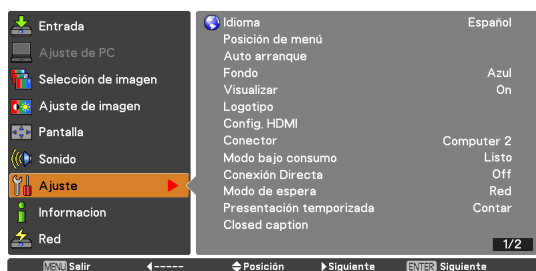

3) Pulse ► o el botón <ENTER>.

Aparece el submenú para seleccionar el elemento del submenú.

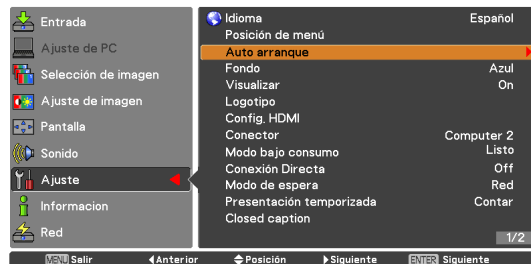

4) Pulse ▲ ▼ para seleccionar el elemento del submenú que desee.

5) Pulse el botón <ENTER> o pulse ► para acceder al elemento deseado.

6) Pulse ▲ ▼ ◀ ▶ para fijar o ajustar los valores de los parámetros.

7) Pulse ◀ para volver al menú anterior. Pulse el botón <MENU> para salir de la visualización del menú.

Nota

- Es posible que algunos elementos no se ajusten o se usen para la entrada de determinados formatos de señal al proyector. Los elementos de MENÚ que no se puedan ajustar o usar se muestran en caracteres grises, y no se pueden seleccionar.
- Algunos elementos se pueden ajustar aunque no se reciba ninguna señal.
- Consulte las páginas 37 y 38 para obtener más información sobre los elementos del submenú.

Menú principal

El menú principal contiene los siguientes 9 elementos de menú.

Al seleccionar un elemento del menú principal, la pantalla cambia a una pantalla de selección de submenú.

| | |
|---|---------------------|
|  | Entrada |
|  | Ajuste de PC |
|  | Selección de imagen |
|  | Ajuste de imagen |
|  | Pantalla |
|  | Sonido |
|  | Ajuste |
|  | Información |
|  | Red |

Submenú

Se muestra la pantalla de submenú del menú principal seleccionado, donde es posible fijar y ajustar los distintos elementos del submenú.

■ Entrada []

| Elemento de submenú | Por defecto | Página |
|---------------------|-------------|--------|
| Computer 1 | RGB | 39 |
| Computer 2 | RGB | 39 |
| HDMI | - | 39 |
| Video | - | 39 |
| S-video | - | 39 |

■ Ajuste de PC []

| Elemento de submenú | Por defecto | Página |
|-------------------------|-------------|--------|
| Ajuste automático de PC | - | 41 |
| Sincro. fino | - | 42 |
| Total puntos | - | 42 |

| Elemento de submenú | Por defecto | Página |
|---------------------|-------------|--------|
| Posición H. | - | 42 |
| Posición V. | - | 42 |
| Modo actual | - | 43 |
| Clamp | - | 43 |
| Área de imagen H | - | 43 |
| Área de imagen V | - | 43 |
| Reset | - | 43 |
| Modo libre | - | 43 |
| Memorizado | - | 43 |

Nota

- Esta función estará disponible cuando la fuente de origen sea un ordenador.

■ Selección de imagen []

| Elemento de submenú | Por defecto | Página |
|---------------------|-------------|--------|
| Dinámico | - | 44 |
| Standard | - | 44 |
| Real | - | 44 |
| Cine | - | 44 |
| Pizarra (Verde) | - | 44 |
| Pizarra No blanca | Rojo | 44 |
| Imagen 1 - 4 | - | 44 |

■ Ajuste de imagen []

| Elemento de submenú | Por defecto | Página |
|----------------------------------|-------------|--------|
| Contraste | 32 | 45 |
| Brillo | 32 | 45 |
| Color* ¹ | 32 | 45 |
| Tinte* ¹ | 32 | 45 |
| Iris | - | 45 |
| Temp. de color | - | 46 |
| Rojo | 32 | 46 |
| Verde | 32 | 46 |
| Azul | 32 | 46 |
| Daylight View | - | 46 |
| Nitidez | 8 | 47 |
| Ajuste gamma | 8 | 47 |
| Reducción de ruido* ¹ | L 1 | 47 |
| Progresivo* ¹ | L 1 | 47 |
| Reset | - | 47 |
| Memorizado | - | 47 |

*1 : Al introducir señal de vídeo en el proyector, estas funciones estarán disponibles.

Navegación por el menú

■ Pantalla []

| Elemento de submenú | Por defecto | Página |
|------------------------------------|---------------------|--------|
| Normal | - | 48 |
| Completo* ¹ | - | 48 |
| Panorámico (16:9)* ¹ | - | 48 |
| Zoom* ¹ | - | 48 |
| Real* ¹ | - | 48 |
| Panorámico natural* ² | - | 48 |
| Usuario | - | 48 |
| Ajuste Personalizado* ¹ | - | 49 |
| Zoom digital +* ¹ | - | 49 |
| Zoom digital -* ¹ | - | 49 |
| Keystone | Memorizado | 49 |
| Techo | Off | 50 |
| Trasero | Off | 50 |
| Aspecto de pantalla* ² | Por defecto (16:10) | 50 |
| Reset | - | 50 |

*1 : Al introducir una señal procedente de un ordenador en el proyector, estas funciones estarán disponibles.

*2 : Sólo PT-VW440U.

■ Sonido []

| Elemento de submenú | Por defecto | Página |
|---------------------|-------------|--------|
| Volumen | 32 | 51 |
| Silencio | Off | 51 |
| Mic | Off | 51 |
| Ganancia Mic | 32 | 51 |
| Salida Mic reposo | Off | 51 |

■ Ajuste []

| Elemento de submenú | Por defecto | Página |
|--------------------------|-------------|--------|
| Idioma | English | 52 |
| Posición de menú | Center | 52 |
| Auto arranque | - | 52 |
| Fondo | Azul | 53 |
| Visualizar | On | 53 |
| Logotipo | - | 53 |
| Config. HDMI | - | 54 |
| Conector | Computer 2 | 54 |
| Modo bajo consumo | Shutdown | 54 |
| Conexión Directa | Off | 55 |
| Modo de espera | Eco | 55 |
| Presentación temporizada | Contar | 55 |
| Closed caption | Off | 56 |
| Alim. lámpara | Normal | 56 |
| Control remoto | Todos | 56 |
| Seguridad | - | 56 |

| Elemento de submenú | Por defecto | Página |
|----------------------------|-------------|--------|
| Ventilador | L 2 | 57 |
| Control ventiladores | Off | 57 |
| Control de demora de vídeo | Off | 58 |
| Contador filtro | - | 58 |
| Emular | Defecto | 58 |
| Aviso de log. | - | 59 |
| Ajustes fábrica | - | 59 |

■ Información []

| Elemento de submenú | Por defecto | Página |
|-----------------------------|-------------|--------|
| Entrada | - | 60 |
| Sistema | - | 60 |
| Frec. sinc-H | - | 60 |
| Frec. sinc-V | - | 60 |
| Pantalla | - | 60 |
| Idioma | - | 60 |
| Alim. lámpara | - | 60 |
| Tiempo ejecución de lámpara | - | 60 |
| Modo bajo consumo | - | 60 |
| Protección | - | 60 |
| Bloqueo de código PIN | - | 60 |
| Control remoto | - | 60 |
| N.º de serie | - | 60 |

■ Red []

| Elemento de submenú | Por defecto | Página |
|-------------------------|-------------|--------|
| Nombre proyector | - | 61 |
| Network setup | - | 61 |
| Network control | On | 62 |
| Estado network | - | 62 |
| AMX D.D. | Off | 62 |
| RoomView | Off | 62 |
| Network factory default | - | 62 |

Menú Entrada

Seleccione [Entrada] en el menú principal (consulte "Navegación por el menú" en la página 36) y, a continuación, seleccione el elemento del submenú.

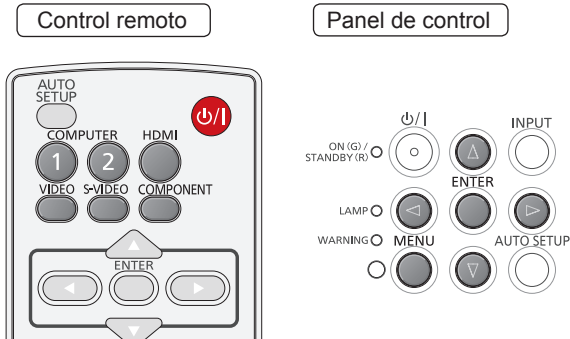

Computer 1: RGB/Component /RGB (Scart)

Proyecta la imagen de entrada [Computer 1].

- 1) Pulse ▲ ▼ para seleccionar [Computer 1].
- 2) Pulse ► para acceder al submenú.
- 3) Pulse ▲ ▼ para seleccionar [RGB], [Component] o [RGB(Scart)] y pulse el botón <ENTER>.

Nota

- Cuando la función Buscar entrada está ajustada a [On 1] u [On 2] en la función Auto arranque, la señal de entrada se busca automáticamente.
- No se puede seleccionar el [Sistema] cuando se selecciona [RGB (Scart)].

Computer 2: RGB

Proyecta la imagen de entrada [Computer 2].

Pulse ▲ ▼ para seleccionar [Computer 2 (RGB)] y, a continuación, pulse el botón <ENTER>.

Nota

- Cuando la opción [Salida de monitor] está seleccionada en [Conector] del menú de configuración, no se puede seleccionar [Computer 2(RGB)]. Al pulsar el botón <COMPUTER 2> del control remoto se muestra [Salida de monitor].

HDMI

Proyecta la imagen de entrada [HDMI].

Pulse ▲ ▼ para seleccionar [HDMI] y pulse el botón <ENTER>.

Video

Proyecta la imagen de entrada [Video].

Pulse ▲ ▼ para seleccionar [Video] y pulse el botón <ENTER>.

S-video

Proyecta la imagen de entrada [S-video].

Pulse ▲ ▼ para seleccionar [S-video] y pulse el botón <ENTER>.

Sistema

[Sistema] se muestra a continuación en el submenú.

- 1) Pulse ▲ ▼ para seleccionar [Sistema] y, a continuación, pulse los botones ► o <ENTER> para acceder al submenú.
- 2) Pulse ▲ ▼ para seleccionar el sistema deseado y, a continuación, pulse el botón <ENTER> .

■ Para la entrada desde el ordenador

| | |
|------------------------|--|
| Auto | Cuando no exista ninguna señal que sea compatible con la señal de un ordenador conectado en el proyector, se activa la función de ajuste automático de PC y se visualiza [Auto] en el sistema. Si las imágenes no se proyectan correctamente, ajuste manualmente de tal modo que los ajustes sean adecuados para su ordenador y regístrelos en [Memorizado]. |
| ---- | No existe ninguna señal de entrada del ordenador. Compruebe las conexiones. |
| Modo 1 - Modo 10 | Muestra el modo registrado con [Memorizado] en [Ajuste de PC]. |

Nota

- Para las señales compatibles del proyector, consulte "Lista de señales compatibles". (► páginas. 94-97)

■ Para obtener entrada de vídeo y S-video

| | |
|---|---|
| Auto | El proyector selecciona automáticamente el sistema de color de la señal de entrada. |
| PAL/ SECAM/ NTSC/ NTSC4.43/ PAL-M/ PAL-N | Cuando el proyector no puede proyectar imágenes de vídeo apropiadas, seleccione el sistema de color apropiado del menú. |

■ Para obtener la entrada de componente

| | |
|---|---|
| Auto | El proyector selecciona automáticamente el método de barrido de la señal de entrada. |
| 1080i / 1035i / 720p / 576p / 480p / 576i / 480i | Cuando no se reproduce correctamente el vídeo, seleccione el método adecuado de barrido en el menú. |

Ajuste automático de PC

Seleccione [Ajuste de PC] en el menú principal (consulte "Navegación por el menú" en la página 36) y, a continuación, seleccione el elemento del submenú.

Control remoto

Panel de control

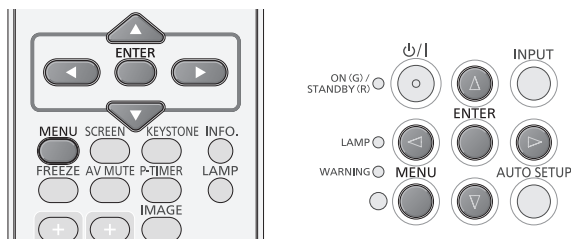

Ajuste automático de PC

La función Ajuste automático de PC sirve para ajustar automáticamente los parámetros Sincro. fino, Total puntos, Posición H. y Posición V. a su ordenador.

Pulse ▲ ▼ para seleccionar [Ajuste automático de PC] y, a continuación, pulse el botón <ENTER>.

- Durante el proceso de ajuste de Ajuste de PC se muestra el mensaje **Espere....**

Almacenaje de los parámetros de ajuste

Los parámetros ajustados mediante Ajuste automático de PC se pueden almacenar en el proyector. Una vez almacenados los parámetros, basta con seleccionar un Modo (1 - 10) en el menú Sistema para realizar la configuración (consulte la página 39). Consulte también [Memorizado] en la página 43.

Atención

- Con algunos ordenadores no es posible ajustar por completo [Sincro. fino], [Total puntos], [Posición H.] y [Posición V.] con la función Ajuste automático de PC. Si con esta operación no se obtiene la imagen adecuada, es necesario realizar ajustes manualmente (► págs. 42 - 43).
- Cuando seleccione [480i], [576i], [480p], [576p], [720p], [1035i] o [1080i] en el menú del sistema bajo la señal de entrada del ordenador (► página 39), o cuando la señal proceda de la terminal HDMI IN, la función de ajuste automática del PC no puede ponerse en funcionamiento.

Ajuste manual de PC

Seleccione [Ajuste de PC] en el menú principal (consulte "Navegación por el menú" en la página 36) y, a continuación, seleccione el elemento del submenú.

Control remoto

Panel de control

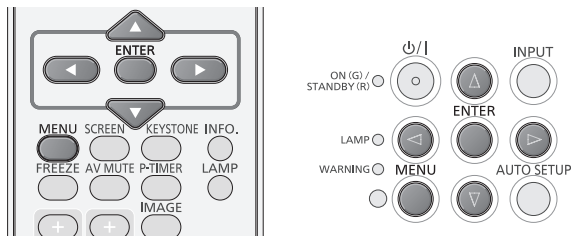

Algunos ordenadores usan formatos de señal específicos que no se pueden sintonizar con el sistema multi rastreo de este proyector. El ajuste manual de PC permite ajustar con precisión varios parámetros para ajustarse a esos formatos de señal. El proyector dispone de 10 áreas de memoria independientes para almacenar esos parámetros ajustados manualmente. Permite recuperar la configuración correspondiente a un ordenador en particular.

Sincro. fino

- 1) Pulse ▲ ▼ para seleccionar [Sincro. fino].
- 2) Pulse el botón <ENTER> para visualizar el cuadro de diálogo de ajustes.
- 3) Pulse ◀ ▶ para ajustar el valor.
 - El valor se puede ajustar entre 0 y 31.

Total puntos

- 1) Pulse ▲ ▼ para seleccionar [Total puntos].
- 2) Pulse el botón <ENTER> para visualizar el cuadro de diálogo de ajustes.
- 3) Pulse ◀ ▶ para ajustar el valor.

Posición H.

- 1) Pulse ▲ ▼ para seleccionar [Posición H.].
- 2) Pulse el botón <ENTER> para visualizar el cuadro de diálogo de ajustes.
- 3) Pulse ◀ ▶ para ajustar la posición horizontal de la imagen.

■ Para ajustar la posición horizontal (a derecha e izquierda).

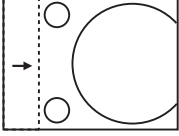
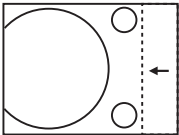
| Operación | Ajuste |
|-----------|---|
| Pulse ◀. | La posición de la imagen se desplaza hacia la derecha.  |
| Pulse ▶. | La posición de la imagen se desplaza hacia la izquierda.  |

Posición V.

- 1) Pulse ▲ ▼ para seleccionar [Posición V.].
- 2) Pulse el botón <ENTER> para visualizar el cuadro de diálogo de ajustes.
- 3) Pulse ◀ ▶ para ajustar la posición vertical de la imagen.

■ Para ajustar la posición en sentido vertical (arriba y abajo)

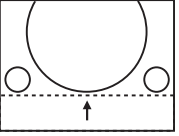
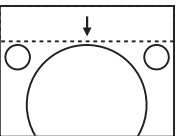
| Operación | Ajuste |
|-----------|--|
| Pulse ▶. | La posición de la imagen se desplaza hacia arriba.  |
| Pulse ◀. | La posición de la imagen se desplaza hacia abajo.  |

Modo actual

- 1) Pulse ▲ ▼ para seleccionar [Modo actual].
- 2) Pulse ► o el botón <ENTER> para acceder al submenú siguiente con el fin de mostrar Frec. sinc-H y Frec. sinc-V del ordenador conectado.

Clamp

- 1) Pulse ▲ ▼ para seleccionar [Clamp].
- 2) Pulse el botón <ENTER> para visualizar el cuadro de diálogo de ajustes.
- 3) Pulse ◀▶ para ajustar el nivel de clamp.
 - Si la imagen presenta franjas oscuras, pruebe este ajuste.

Área de imagen H

- 1) Pulse ▲ ▼ para seleccionar [Área de imagen H].
- 2) Pulse el botón <ENTER> para visualizar el cuadro de diálogo de ajustes.
- 3) Pulse ◀▶ para ajustar el área horizontal mostrada por el proyector.

Área de imagen V

- 1) Pulse ▲ ▼ para seleccionar [Área de imagen V].
- 2) Pulse el botón <ENTER> para visualizar el cuadro de diálogo de ajustes.
- 3) Pulse ◀▶ para ajustar el área vertical mostrada por el proyector.

Reset

Para restablecer los datos ajustados. Todos los ajustes volverán a sus valores anteriores.

- 1) Pulse ▲ ▼ para seleccionar [Reset].
- 2) Pulse el botón <ENTER>.
 - Se abre un cuadro de confirmación. Seleccione [Sí].

Modo libre

- 1) Pulse ▲ ▼ para seleccionar [Modo libre].
- 2) Pulse ► o el botón <ENTER> para acceder al submenú siguiente.
 - Mueva el resaltado al modo que desee borrar y, a continuación, puse el botón <ENTER>.
 - Se abre un cuadro de confirmación. Seleccione [Sí].

Memorizado

- 1) Pulse ▲ ▼ para seleccionar [Memorizado].
- 2) Pulse ► o el botón <ENTER> para acceder al submenú siguiente.
 - Mueva el resaltado a uno de los Modos 1 al 10 en el cual desee almacenar los datos y, a continuación, puse el botón <ENTER>.
 - Se abre un cuadro de confirmación. Seleccione [Sí].

Selección de imagen

Seleccione [Selección de imagen] en el menú principal (consulte "Navegación por el menú" en la página 36) y, a continuación, seleccione el elemento del submenú.

Control remoto

Panel de control

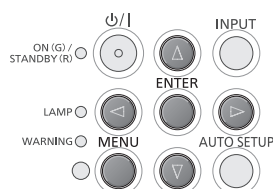
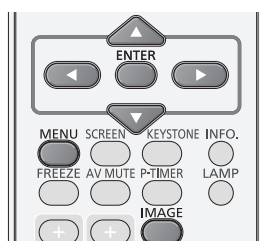

Dinámico

Para ver imágenes en una sala iluminada.

Pulse ▲ ▼ para seleccionar [Dinámico] y pulse el botón <ENTER>.

Standard

Modo de imágenes normal configurado de forma predeterminada en el proyector.

Pulse ▲ ▼ para seleccionar [Standard] y pulse el botón <ENTER>.

Real

Modo de imagen con medios tonos mejorados para gráficos.

Pulse ▲ ▼ para seleccionar [Real] y, a continuación, pulse el botón <ENTER>.

Cine

Modo de imagen ajustado con tonos finos.

Pulse ▲ ▼ para seleccionar [Cine] y pulse el botón <ENTER>.

Pizarra (Verde)

Para proyectar imágenes sobre una pizarra.

Pulse ▲ ▼ para seleccionar [Pizarra (Verde)] y, a continuación, pulse el botón <ENTER>.

- Este modo ayuda a mejorar la imagen al proyectarla sobre una pizarra. Esto es eficaz principalmente sobre una pizarra de color verde, y no tan eficaz sobre una pizarra de color negro.

Pizarra No blanca

Para la imagen proyectada sobre una pizarra de color.

- 1) **Pulse ▲ ▼ para seleccionar [Pizarra No blanca].**
- 2) **Pulse ► o el botón <ENTER> para mostrar el submenú.**
- 3) **Pulse ▲ ▼ para seleccionar un color y [Verde] y pulse el botón <ENTER>.**
 - Al proyectar simplemente sobre la pared pintada, es posible conseguir una imagen de color próximo al que se obtiene sobre una pantalla blanca seleccionando un color similar al de la pared entre los cuatro colores predeterminados (Rojo, Azul, Amarillo y Verde).

Imagen 1-4

Para visualizar con el modo predeterminado por el usuario en el menú Ajuste de imagen.

Pulse ▲ ▼ para seleccionar [Imagen 1-4] y pulse el botón <ENTER>.

Ajuste de imagen

Seleccione [Ajuste de imagen] en el menú principal (consulte "Navegación por el menú" en la página 36) y, a continuación, seleccione el elemento del submenú.

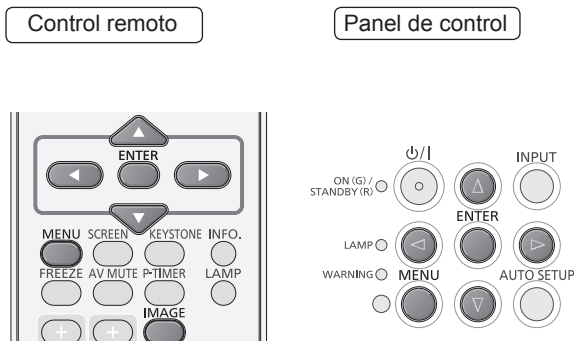

Nota

- Asegúrese de seleccionar [Memorizado] tras realizar ajustes. Algunos ajustes no pueden memorizarse si no se guardan con la función Memorizado.

Contraste

- 1) Pulse ▲ ▼ para seleccionar [Contraste].
- 2) Pulse el botón <ENTER> para visualizar el cuadro de diálogo de ajustes.
- 3) Pulse ◀ ▶ para ajustar el valor configurado.

| Operación | Ajuste | Rango de ajuste |
|-----------|-----------------------|-----------------|
| Pulse ▶. | Aumenta el contraste. | Valor máximo 63 |
| Pulse ◀. | Reduce el contraste. | Valor mínimo 0 |

Brillo

- 1) Pulse ▲ ▼ para seleccionar [Brillo].
- 2) Pulse el botón <ENTER> para visualizar el cuadro de diálogo de ajustes.
- 3) Pulse ◀ ▶ para ajustar el valor configurado.

| Operación | Ajuste | Rango de ajuste |
|-----------|--------------------|-----------------|
| Pulse ▶. | Aumenta el brillo. | Valor máximo 63 |
| Pulse ◀. | Reduce el brillo. | Valor mínimo 0 |

Color

- 1) Pulse ▲ ▼ para seleccionar [Color].
- 2) Pulse el botón <ENTER> para visualizar el cuadro de diálogo de ajustes.
- 3) Pulse ◀ ▶ para ajustar el valor configurado.

| Operación | Ajuste | Rango de ajuste |
|-----------|----------------------------------|-----------------|
| Pulse ▶. | Aumenta la intensidad del color. | Valor máximo 63 |
| Pulse ◀. | Reduce la intensidad del color. | Valor mínimo 0 |

Nota

- Al introducir señal de vídeo en el proyector, [Color] estará disponible.

Tinte

- 1) Pulse ▲ ▼ para seleccionar [Tinte].
- 2) Pulse el botón <ENTER> para visualizar el cuadro de diálogo de ajustes.
- 3) Pulse ◀ ▶ para ajustar el valor del tinte con el fin de obtener un equilibrio adecuado de colores.
 - Se puede ajustar entre 0 y 63.

Nota

- Al seleccionar [NTSC] o [NTSC4.43] en el menú Sistema, bajo Señal de entrada de vídeo, la opción [Tinte] pasará a estar disponible.

Iris

- 1) Pulse ▲ ▼ para seleccionar [Iris].
- 2) Pulse el botón <ENTER> para visualizar el cuadro de diálogo de ajustes.
- 3) Pulse ◀ ▶ para seleccionar [Off] o [On].

| | |
|-----|--|
| Off | Desactivado |
| On | Se da prioridad al contraste frente al brillo. |

Ajuste de imagen

Temp. de color

- 1) Pulse ▲ ▼ para seleccionar [Temp. de color].
- 2) Pulse el botón <ENTER> para visualizar el cuadro de diálogo de ajustes.
- 3) Pulse ◀ ▶ para seleccionar el nivel de Temp. de color deseado.
 - Los valores disponibles para [Temp. de color] son [XLow], [Baja], [Med]. o [Alta].

Nota

- Cuando en el menú [Selección de imagen] están seleccionadas las opciones [Pizarra (Verde)] o [Pizarra No blanca], en el nivel de [Temp. de color] se muestra [Pizarra] o [Pizarra No blanca].

Rojo

- 1) Pulse ▲ ▼ para seleccionar [Rojo].
- 2) Pulse el botón <ENTER> para visualizar el cuadro de diálogo de ajustes.
- 3) Pulse ◀ ▶ para ajustar el valor configurado.

| Operación | Ajuste | Rango de ajuste |
|-----------|---------------------------|-----------------|
| Pulse ▶. | Oscurece el tono de rojo. | Valor máximo 63 |
| Pulse ◀. | Aclara el tono de rojo. | Valor mínimo 0 |

Verde

- 1) Pulse ▲ ▼ para seleccionar [Verde].
- 2) Pulse el botón <ENTER> para visualizar el cuadro de diálogo de ajustes.
- 3) Pulse ◀ ▶ para ajustar el valor configurado.

| Operación | Ajuste | Rango de ajuste |
|-----------|----------------------------|-----------------|
| Pulse ▶. | Oscurece el tono de verde. | Valor máximo 63 |
| Pulse ◀. | Aclara el tono de verde. | Valor mínimo 0 |

Azul

- 1) Pulse ▲ ▼ para seleccionar [Azul].
- 2) Pulse el botón <ENTER> para visualizar el cuadro de diálogo de ajustes.
- 3) Pulse ◀ ▶ para ajustar el valor configurado.

| Operación | Ajuste | Rango de ajuste |
|-----------|---------------------------|-----------------|
| Pulse ▶. | Oscurece el tono de azul. | Valor máximo 63 |
| Pulse ◀. | Aclara el tono de azul. | Valor mínimo 0 |

Daylight View

Esta función usa un sensor de luz ambiente para detectar la intensidad de la luz de la sala y ajustar automáticamente la salida del proyector con el fin de garantizar una presentación brillante.

- 1) Pulse ▲ ▼ para seleccionar [Daylight View].
- 2) Pulse el botón <ENTER> para visualizar el cuadro de diálogo de ajustes.
- 3) Pulse ◀ ▶ para seleccionar el elemento deseado.

| | |
|-------------|---|
| Auto | Habilita la corrección automática de [Daylight View]. El sensor de color detecta el brillo y el color de lo que hay alrededor y corrige automáticamente la pantalla de vídeo. |
| On | Habilita [Daylight View]. |
| Off | Deshabilita [Daylight View]. |

Nota

- Cuando la opción [Trasero] está ajustada a [On], [Auto] está desactivada.
- Si esta función está ajustada a [On] o [Auto], [Nitidez] está desactivada.

Nitidez

- 1) Pulse ▲ ▼ para seleccionar [Nitidez].
- 2) Pulse el botón <ENTER> para visualizar el cuadro de diálogo de ajustes.
- 3) Pulse ◀ ▶ para ajustar el valor configurado.

| Operación | Ajuste | Rango de ajuste |
|-----------|----------------------------------|-----------------|
| Pulse ▶. | Aumenta la nitidez de la imagen. | Valor máximo 15 |
| Pulse ◀. | Reduce la nitidez de la imagen. | Mínimo valor 0 |

Nota

- Cuando [Daylight View] está ajustado a [On] o [Auto], [Nitidez] está desactivada.

Ajuste gamma

- 1) Pulse ▲ ▼ para seleccionar [Ajuste gamma].
- 2) Pulse el botón <ENTER> para visualizar el cuadro de diálogo de ajustes.
- 3) Pulse ◀ ▶ para ajustar el valor de gamma con el fin de obtener un mejor contraste.
 - Se puede ajustar entre 0 y 15.

Reducción de ruido

Reduce el ruido al visualizar vídeos antiguos u otras imágenes afectadas por ruido.

- 1) Pulse ▲ ▼ para seleccionar [Reducción de ruido].
- 2) Pulse el botón <ENTER> para visualizar el cuadro de diálogo de ajustes.
- 3) Pulse ◀ ▶ para seleccionar el elemento deseado.

| | |
|-----|-----------------|
| Off | Desactivado |
| L 1 | Poca reducción |
| L 2 | Mayor reducción |

Nota

- Al introducir señal de vídeo en el proyector, la función [Reducción de ruido] estará disponible.
- Cuando seleccione [480p], [576p], [720p], [1035i], [1080i], [D-480p], [D-576p], [D-720p], [D-1035i], [D-1080i], o se seleccione [D-1080p] en el menú del sistema bajo la señal de entrada de componentes (▶ página 40), [Noise reduction] se deshabilita y no puede mostrarse.

Progresivo

Las señales de vídeo entrelazado se pueden mostrar en modo progresivo.

- 1) Pulse ▲ ▼ para seleccionar [Progresivo].
- 2) Pulse el botón <ENTER> para visualizar el cuadro de diálogo.
- 3) Pulse ◀ ▶ para seleccionar el elemento deseado.

| | |
|----------|-------------------------------|
| Off | Desactivado |
| L 1 | Para una imagen en movimiento |
| L 2 | Para una imagen fija |
| Película | Para ver una película |

Nota

- Al introducir señal de vídeo en el proyector, [Progresivo] estará disponible.
- Cuando seleccione [480p], [576p], [720p], [1035i], [1080i], [D-480p], [D-576p], [D-720p], [D-1035i], [D-1080i], o se seleccione [D-1080p] en el menú del sistema bajo la señal de entrada de componentes (▶ página 40), [Progressive] se deshabilita y no puede mostrarse.

Reset

Para restablecer los datos ajustados. Todos los ajustes volverán a sus valores anteriores.

- 1) Pulse ▲ ▼ para seleccionar [Reset].
- 2) Pulse el botón <ENTER>.
 - Se abre un cuadro de confirmación. Seleccione [Sí].

Nota

- Para restablecer los datos ajustados salvo [Daylight View].

Memorizado

- 1) Pulse ▲ ▼ para seleccionar [Memorizado].
- 2) Pulse ▶ o el botón <ENTER>.
- 3) Pulse ▲ ▼ para seleccionar Imagen 1 - 4 y pulse el botón <ENTER>.
 - Se abre un cuadro de confirmación. Seleccione [Sí].

Nota

- Para memorizar los datos ajustados salvo [Daylight View].
- Asegúrese de seleccionar [Memorizado] tras realizar ajustes. Algunos ajustes no pueden memorizarse si no se guardan con la función Memorizado.

Pantalla

Seleccione [Pantalla] en el Menú principal (consulte "Navegación por el menú" en la página 36) y, a continuación, seleccione el elemento del submenú.

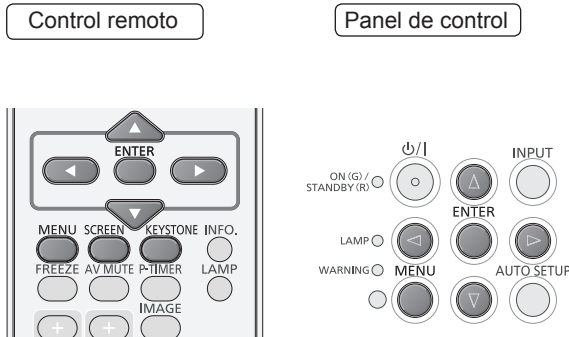

Normal

Proporciona la imagen ajustada al tamaño de la pantalla manteniendo la relación de aspecto de la señal de entrada.

Pulse ▲ ▼ para seleccionar [Normal] y pulse el botón <ENTER>.

Completo

Proporciona la imagen a pantalla completa.

Pulse ▲ ▼ para seleccionar [Completo] y pulse el botón <ENTER>.

Panorámico (16:9)

Proporciona la imagen con una relación de aspecto de pantalla panorámica 16:9.

Pulse ▲ ▼ para seleccionar [Panorámico (16:9)] y pulse el botón <ENTER>.

Zoom

Escala la imagen proporcionalmente para ajustarla a la pantalla completa. Algún lado de la imagen puede salirse de la pantalla.

Pulse ▲ ▼ para seleccionar [Zoom] y pulse el botón <ENTER>.

Real

Proporciona la imagen a su tamaño original. Cuando el tamaño de la imagen original es mayor que el tamaño de la pantalla*, el proyector adopta el modo de desplazamiento automáticamente.

1) Pulse ▲ ▼ para seleccionar [Real] y pulse el botón <ENTER>.

2) Pulse ▲ ▼ ◀ ▶ para desplazar la imagen.

- Una vez ajustado, las flechas se vuelven de color rojo. Al alcanzar los límites de corrección, las flechas desaparecen.

* El tamaño de pantalla (1280 x 800) corresponde sólo a PT-VW440U.

El tamaño de pantalla (1024 x 768) corresponde sólo a PT-VX510U.

Nota

- Al introducir señal de vídeo en el proyector, [Real] estará disponible. La imagen del proyector puede aparecer distorsionada debido al uso de ordenadores distintos o señales de entrada distintas.
- Cuando seleccione [480i], [576i], [480p], [576p], [720p], [1035i] o [1080i] en el menú del sistema bajo la señal de entrada del ordenador (► página 39), [True] se deshabilita y no puede mostrarse.
- Cuando la opción [Real] está seleccionada en el menú Pantalla, no es posible seleccionar [Zoom digital +/-].

Panorámico natural (Sólo PT-VW440U)

Modifica la relación de aspecto de la imagen 4:3 para ajustarla al tamaño de la pantalla estirándola para que tenga un aspecto natural.

Pulse ▲ ▼ para seleccionar [Panorámico natural] y pulse el botón <ENTER>.

Nota

- Al introducir señal de vídeo en el proyector, [Panorámico natural] estará disponible.
- Cuando seleccione [720p], [1035i] o [1080i] en el menú del sistema bajo la señal de entrada de componentes (► página 40), [Natural wide] se deshabilita y no puede mostrarse.

Usuario

Proporciona la imagen con la última configuración de relación de aspecto almacenada.

Pulse ▲ ▼ para seleccionar [Usuario] y pulse el botón <ENTER>.

Ajuste Personalizado

Esta función permite ajustar manualmente la escala y la posición de la pantalla.

- 1) Pulse **▲ ▼** para seleccionar **[Ajuste Personalizado]**.
- 2) Pulse **►** o el botón **<ENTER>** para acceder al submenú siguiente.
- 3) Pulse **▲ ▼** para elegir el elemento que desee ajustar.
 - Puede seleccionar uno de los elementos siguientes:

| | |
|---------------------|---|
| Escala H/V | Ajusta la escala de la pantalla en dirección horizontal/vertical. |
| H y V | Cuando se ajusta [On], la relación de aspecto queda fija. |
| Posición H/V | Ajusta la posición de la pantalla en dirección horizontal/vertical. |
| Común | Guarda la escala o la posición ajustada de todas las entradas. |
| Reset | Restablece todos los valores ajustados. |

Zoom digital +

Amplía las imágenes.

- 1) Pulse **▲ ▼** para seleccionar **[Zoom digital +]** y, a continuación, pulse el botón **<ENTER>**.
 - Desaparece el menú en pantalla y aparece [D. zoom +].
- 2) Pulse el botón **<ENTER>** para ampliar la imagen y los botones **▲ ▼ ◀ ▶** para desplazarla hasta arriba/abajo/la derecha/la izquierda de la pantalla.
 - La función de desplazamiento sólo puede funcionar cuando la imagen es mayor que el tamaño de la pantalla. La imagen proyectada también se puede ampliar pulsando el botón **<D.ZOOM +>** o el botón **<ENTER>**.

Zoom digital -

Reduce las imágenes.

- 1) Pulse **▲ ▼** para seleccionar **[Zoom digital -]** y, a continuación, pulse el botón **<ENTER>**.
 - Desaparece el menú en pantalla y aparece [D. zoom -].

- 2) Pulse el botón **<ENTER>** para comprimir el tamaño de la imagen.

- La imagen proyectada también se puede reducir pulsando el botón **<D.ZOOM ->** o el botón **<ENTER>**.

Para salir del modo de Zoom digital +/-, pulse cualquier botón excepto los botones **<D.ZOOM +/->**, **<ENTER>** y **▲ ▼ ◀ ▶**.

Para recuperar el tamaño previo de pantalla, seleccione un tamaño de pantalla en el menú de ajuste del tamaño de pantalla o bien seleccione una fuente de entrada en el menú de selección de fuente de entrada (► página 39) o bien ajuste el tamaño de pantalla con los botones **<D.ZOOM +/->**.

Nota

- Cuando de entrada señal de computadora al proyector, [D.ZOOM +/-] estará disponible.
- No es posible seleccionar [Zoom digital +/-] cuando en la relación de menú de Pantalla se ha seleccionado [Real].
- No es posible seleccionar [Zoom digital +/-] cuando en la relación de menú de Pantalla se ha seleccionado [Usuario].
- Cuando seleccione [480i], [576i], [480p], [576p], [720p], [1035i] o [1080i] en el menú del sistema bajo la señal de entrada del ordenador (► página 39), [Digital zoom +/-] se deshabilitan y no pueden mostrarse.
- Cuando [Zoom digital +/-] funciones están deshabilitadas, aparecerá la marca **!**.

Keystone

Esta función se utiliza para ajustar la distorsión trapezoidal o Keystone de la imagen proyectada.

- 1) Pulse **▲ ▼** para seleccionar **[Keystone]**.
- 2) Pulse **►** o el botón **<ENTER>**.
- 3) Pulse **▲ ▼** para elegir el elemento que desee ajustar.

| | |
|-------------------|---|
| Keystone | Para corregir la distorsión trapezoidal o Keystone. |
| Memorizado | Para almacenar o restaurar la corrección de Keystone. |



Los elementos siguientes son el submenú de [Memorizado].

| | |
|-------------------|--|
| Memorizado | Mantiene la corrección de Keystone aunque se desenchufe el cable de alimentación de CA. |
| Reset | Libera la corrección de Keystone cuando el cable de alimentación de CA está enchufado fuera. |

Nota

- Para obtener más detalles acerca de la corrección de distorsión trapezoidal, consulte "Uso del botón KEYSTONE" (► página 33).

Pantalla

Techo

Esta función se utiliza para proyectar la imagen desde un proyector montado en el techo.

- 1) Pulse ▲ ▼ para seleccionar [Techo] y pulse el botón <ENTER>.
- 2) Pulse ▲ ▼ para cambiar la imagen.
 - Cuando esta función está ajustada con el valor [On], la imagen se muestra invertida de arriba/abajo e izquierda/derecha.

Trasero

Esta función se usa para proyectar la imagen desde detrás de la pantalla.

- 1) Pulse ▲ ▼ para seleccionar [Trasero] y pulse el botón <ENTER>.
- 2) Pulse ▲ ▼ para cambiar la imagen.
 - Cuando esta función está ajustada con el valor [On], la imagen se muestra invertida de izquierda/derecha.

Aspecto de pantalla (Sólo PT-VW440U)

Esta función se usa para proyectar la imagen sobre una pantalla de proyección 4:3 o 16:9.

- 1) Pulse ▲ ▼ para seleccionar [Aspecto de pantalla] y, a continuación, pulse el botón <ENTER>.
- 2) Pulse ▲ ▼ para elegir uno de los elementos tal como se indica a continuación.

| | |
|------------------------|--|
| Por defecto (16:10) | 16:10 es la relación de aspecto del panel LCD. |
| 16:9 | Ajustado a una pantalla de proyección 16:9. |
| 4:3 | Ajustado a una pantalla de proyección 4:3. |

Nota

- Cuando la función [4:3] está seleccionada, la opción [Panorámico natural] no está disponible en la pantalla AV.
- Cuando la función [16:9] está seleccionada, la opción [Panorámico(16:9)] no está disponible en la pantalla AV.

Reset

Para restablecer los datos ajustados. Todos los ajustes volverán a sus valores anteriores.

Pulse ▲ ▼ para seleccionar [Reset] y pulse el botón <ENTER>.

- Se abre un cuadro de confirmación. Seleccione [Si].

Sonido

Seleccione [Sonido] en el menú principal (consulte "Navegación por el menú" en la página 36) y, a continuación, seleccione el elemento del submenú.

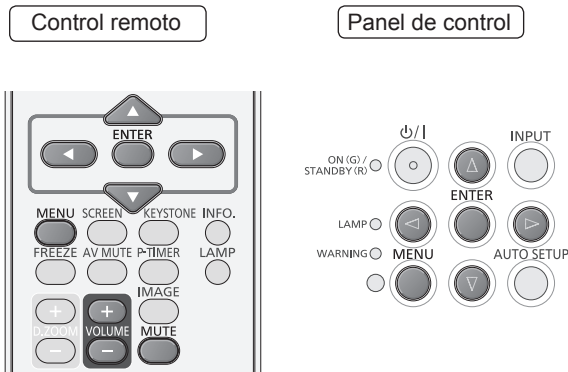

Volumen

1) Pulse ▲ ▼ para seleccionar [Volumen] y pulse el botón <ENTER>.

2) Pulse ◀ ▶ para ajustar el volumen.

- Pulse el botón <ENTER> para ajustar el volumen.

| Operación | Ajuste | Rango de ajuste |
|-----------|------------------|-----------------|
| Pulse ▶ | Sube el volumen. | Valor máximo 63 |
| Pulse ◀ | Baja el volumen. | Valor mínimo 0 |

- Para ajustar el volumen también se puede pulsar el botón <VOLUME +/-> del control remoto o del panel de control.

Silencio

1) Pulse ▲ ▼ para seleccionar [Silencio].

2) Pulse el botón <ENTER> para activar y desactivar [On]/[Off] la función Silencio.

- El botón <MUTE> del control remoto también sirve para activar/desactivar la función Silencio. (► página 35)

Mic

1) Pulse ▲ ▼ para seleccionar [Mic] y pulse el botón <ENTER>.

2) Pulse ▲ ▼ para activar o desactivar [On]/[Off] la función Mic.

Nota

- Al seleccionar [Off] en la función [Mic], las funciones [Ganancia Mic] y [Salida Mic reposo] no están disponibles.
- Conecte las señales de entrada de audio de computer 2 en el terminal COMPUTER AUDIO IN 1 cuando la función MIC esté activada.
- Si la función [Mic] se activa al conectar el audio de un PC al conector AUDIO IN (mini jack), es posible que se escuche súbitamente un sonido fuerte según cual sea la configuración de [Ganancia Mic].

Ganancia Mic

1) Pulse ▲ ▼ para seleccionar [Ganancia Mic] y pulse el botón <ENTER>.

2) Pulse ◀ ▶ para ajustar la mezcla de Mic de nuevo.

- Pulse el botón <ENTER> para ajustar la [Ganancia MIC].

| Operación | Ajuste | Rango de ajuste |
|-----------|--|-----------------|
| Pulse ▶ | Aumenta la ganancia de la mezcla de Mic. | Valor máximo 63 |
| Pulse ◀ | Reduce la ganancia de la mezcla de Mic. | Valor mínimo 0 |

Salida Mic reposo

1) Pulse ▲ ▼ para seleccionar [Salida Mic reposo] y pulse el botón <ENTER>.

2) Pulse ▲ ▼ para activar o desactivar [On]/[Off] la función Salida Mic reposo.

Nota

- Al ajustar la función [Salida Mic reposo] a [On] y en Modo de espera, sólo se puede enviar el volumen de la entrada [Mic] a la salida. Pulse los botones <VOLUME +/-> del panel de control o del control remoto para ajustar el volumen de entrada de MIC.
- Sólo si Modo de espera está ajustado a [Red], es posible seleccionar [Salida Mic reposo].

Ajuste

Seleccione **[Ajuste]** en el Menú principal (consulte "Navegación por el menú" en la página 36) y, a continuación, seleccione el elemento del submenú.

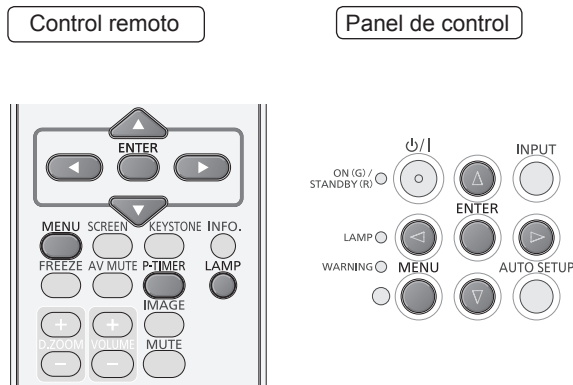

Idioma

- 1) Pulse **▲ ▼** para seleccionar **[Idioma]**.
- 2) Pulse **▶** o el botón **<ENTER>**.
- 3) Pulse **▲ ▼** para seleccionar el idioma deseado.

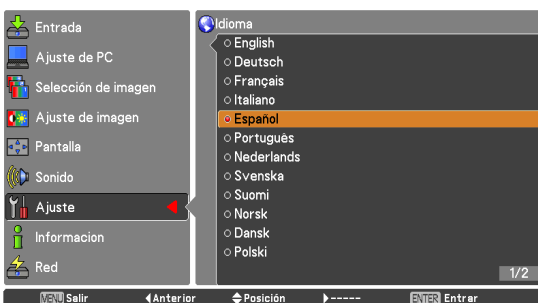
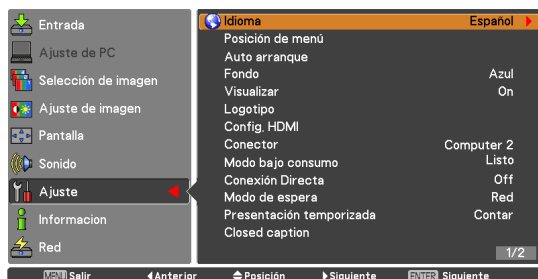

- Las indicaciones del menú en pantalla están disponibles en inglés, alemán, francés, italiano, español, portugués, holandés, sueco, finlandés, noruego, danés, polaco, húngaro, rumano, checo, ruso, turco, árabe, cascajo, vietnamita, chino, coreano, japonés y tailandés.

Posición de menú

Esta función se usa para cambiar la posición del menú en pantalla.

- 1) Pulse **▲ ▼** para seleccionar **[Posición de menú]**.
- 2) Pulse el botón **<ENTER>** para cambiar la posición.
 - La posición del menú cambia cada vez que se pulsa el botón **<ENTER>** del modo siguiente:

centro → inferior izquierda → inferior derecha → superior izquierda → superior derecha → centro...

Auto arranque

- 1) Pulse **▲ ▼** para seleccionar **[Auto arranque]**.
- 2) Pulse **▶** o el botón **<ENTER>**.
- 3) Pulse **▲ ▼** para seleccionar estas funciones como sigue:

■ Buscar entrada

Esta función detecta la señal de entrada automáticamente. Al encontrar una señal, la búsqueda se detiene.

| | |
|-------------|-----------------------------|
| Off | Buscar entrada no funciona. |
| On 1 | Buscar entrada funciona*1 |
| On 2 | Buscar entrada funciona*2 |

- *1 : • Al pulsar el botón **<AUTO SETUP>** del control remoto o del panel de control.
- *2 : • Al encender el proyector pulsando el botón **<P/I>** del control remoto o del panel de control.
- Al pulsar el botón **<AUTO SETUP>** del control remoto o del panel de control.
- Al interrumpirse la señal de entrada actual.*
- * Si las funciones **[Silencio de AV]** o **[Congelar]** están activas, cáncelas para activar **Buscar entrada**. Esta opción tampoco está disponible mientras se muestra el menú en pantalla.

■ Ajuste automático de PC

| | |
|------------|--------------------------------------|
| On | Activa el Ajuste automático de PC *1 |
| Off | Desactiva el Ajuste automático de PC |

- *1 : Al pulsar el botón **<AUTO SETUP>** del control remoto o del panel de control.

Keystone automático

| | |
|---------------|---|
| Auto | Funciona en todo momento y corrige la distorsión trapezoidal o Keystone en función de la inclinación del proyector. |
| Manual | Funciona solamente al pulsar el botón <AUTO SETUP> del control remoto o pulsar el panel de control. |
| Off | Desactiva Keystone automático. |

Nota

- [Buscar entrada], [Ajuste automático de PC] y [Keystone automático] no pueden estar ajustadas simultáneamente a [Off].
- La función [Keystone automático] no funciona cuando la característica [Techo] está ajustada a [On] en el menú Ajuste.

Fondo

Permite seleccionar la pantalla de fondo para usar cuando no se detecta ninguna señal de entrada.

- 1) Pulse ▲ ▼ para seleccionar [Fondo].
- 2) Pulse el botón <ENTER>.
- 3) Pulse ▲ ▼ para cambiar entre las distintas opciones siguientes.

| | |
|----------------|--|
| Azul | Fondo de color azul. |
| Usuario | Se proyecta el logo transferido por "Logo transfer software" ^{*1} . |
| Negro | Fondo de color negro. |

*1 : "Logo transfer software" se incluye en el CD-ROM suministrado.

Visualizar

Esta función determina si se muestran las sobreimpresiones en pantalla.

- 1) Pulse ▲ ▼ para seleccionar [Visualizar].
- 2) Pulse el botón <ENTER>.
- 3) Pulse ▲ ▼ para cambiar entre las distintas opciones siguientes.

| | |
|-------------------------|--|
| On | Muestra todas las sobreimpresiones en pantalla ^{*1} |
| Contador apagado | Muestra la imagen de la entrada en lugar de la cuenta atrás al encender el proyector ^{*2} |
| Off | Muestra todas las sobreimpresiones en pantalla ^{*3} |

- *1 : Utilice esta función si desea proyectar imágenes en cuanto la lámpara sea lo suficientemente brillante. Ésta es la opción predeterminada de fábrica.
- *2 : Use esta función cuando desee proyectar la imagen en cuanto antes, incluso aunque la lámpara no sea lo suficientemente brillante.
- *3 : Oculta todas las sobreimpresiones en pantalla salvo las siguientes:
- Menú en pantalla
 - [¿ Apagar ?]
 - Visualización de [Presentación temporizada].
 - No hay señal en [Modo bajo consumo]
 - [Esperar...]
 - Flechas de la función Real del menú [Pantalla].
 -  [Servicio]

Logotipo

Esta función le permite personalizar el logotipo de la pantalla mediante las funciones [Selección logo], [Bloqueo código PIN logo] y [Cambio código PIN logo].

- 1) Pulse ▲ ▼ para seleccionar [Logotipo].
- 2) Pulse ► o el botón <ENTER>.
- 3) Pulse ▲ ▼ para seleccionar el elemento deseado.

Selección logo

Esta función determina lo que se visualiza al arrancar entre las opciones siguientes.

| | |
|--------------------|--|
| Off | Muestra sólo la cuenta atrás. |
| Por defecto | Muestra el logotipo predeterminado de fábrica. |
| Usuario | Se proyecta el logo transferido por "Logo transfer software" ^{*1} . |

*1 : "Logo transfer software" se incluye en el CD-ROM suministrado.

Bloqueo código PIN logo

Esta función impide que personas no autorizadas puedan cambiar el logotipo en pantalla.

| | |
|------------|--|
| Off | El logotipo en pantalla se puede cambiar libremente desde el menú Logotipo. |
| On | El logotipo en pantalla no se puede cambiar a menos que se disponga del Código PIN logo. |

Nota

- Se desea cambiar la configuración de Bloqueo código PIN logo, pulse el botón <ENTER>. Se abrirá el cuadro de diálogo Código PIN logo. Introduzca un Código PIN logo siguiendo los pasos siguientes. El valor inicial de fábrica del Código PIN logo es "4321".

Introducción de un código PIN logo

Pulse los botones ▲▼ para escribir un número del 0 al 9. Pulse el botón ► para fijar el número y mover el puntero en forma de recuadro rojo al cuadro siguiente. El número cambia a *. Repita este paso hasta que haya introducido un número de cuatro dígitos.

Después de introducir el número de cuatro dígitos, pulse el botón ► para mover el puntero a "Activar". Aparecerá un cuadro de confirmación [¿OK?]. Seleccione [Sí] y pulse el botón <ENTER>.

- Si ha introducido un número incorrecto, use el botón ◀ para mover el puntero al número que desee corregir y, a continuación, escriba el número correcto con los botones ▲▼.
- Si ha introducido un código PIN incorrecto, Código PIN y el número (****) se volverán rojos por unos momentos. Escriba el código PIN correcto de nuevo.

Cambio código PIN logo

Código PIN logo se puede cambiar por el número de cuatro dígitos que se desee.

1) Pulse ▲▼ para seleccionar [Cambio código PIN logo] y pulse el botón <ENTER>.

- Se muestra el cuadro de diálogo Actual código PIN logotipo.

2) Pulse ▲▼ para introducir el código actual y el botón ► para fijar el número y desplazar el puntero en forma de cuadro rojo al cuadro siguiente.

- Se muestra el cuadro de diálogo de entrada de Nuevo código PIN logo.

3) Repita este paso para ajustar el nuevo Código PIN logo.

Atención

- Tome nota del nuevo código PIN logo y guárdelo a mano. Si pierde el número, ya no podrá cambiar el ajuste de Código PIN logo.

Config. HDMI

Esta función se usa únicamente para fuentes de entrada HDMI.

1) Pulse ▲▼ para seleccionar [Config. HDMI].

2) Pulse ► o el botón <ENTER> para acceder al submenú.

3) Pulse ▲▼ para conmutar el elemento.

Imagen

| | |
|-----------------|---|
| Normal | Cuando la salida del equipo Digital R/G/B está ajustada a Normal . |
| Mejorado | Cuando la salida del equipo Digital R/G/B está ajustada a Mejorado . |

Sonido

| | |
|-------------------|--|
| HDMI | Al introducir una fuente de entrada Digital, el Sonido se ajusta a HDMI . |
| Computer 2 | Al cambiar la fuente de entrada DVI a HDMI, Sonido se ajusta a Computer 2 . |

Nota

- El ajuste óptimo depende del ajuste del equipo externo. Para obtener más detalles, consulte las instrucciones de funcionamiento de su equipo externo.
- Conecte las señales de entrada de audio de computer 2 al terminal COMPUTER AUDIO IN 1 cuando Sonido esté ajustado a Computer 2 y la función MIC esté activada.
- Los nombres de la configuración de salida Digital R/G/B varían de un equipo a otro.

Conector

El conector COMPUTER 2 IN/MONITOR OUT de la parte posterior del proyector es conmutable y puede funcionar como entrada Computer 2 o salida de monitor.

1) Pulse ▲▼ para seleccionar [Conector] y pulse el botón <ENTER>.

2) Pulse ▲▼ para conmutar el elemento.

| | |
|--------------------------|-----------------------|
| Computer 2 | Entrada de ordenador. |
| Salida de monitor | Salida de monitor. |

Nota

- La función Conector no está disponible al seleccionar [Computer 2] como fuente de entrada. Para que la función Conector esté disponible, cambie la fuente de entrada a una de las demás (HDMI, Computer 1, Video o S-video).

Modo bajo consumo

Con el fin de reducir el consumo de energía y a la vez mantener la vida útil de la lámpara, la función Modo bajo consumo apaga la lámpara de proyección cuando el proyecto no se utiliza durante un cierto periodo de tiempo.

1) Pulse ▲▼ para seleccionar [Modo bajo consumo].

2) Pulse ► o el botón <ENTER> para acceder al submenú.

Modo

- 1) Pulse ▲ ▼ y, a continuación, pulse el botón <ENTER> para seleccionar uno de los elementos siguientes.

| | |
|-------------|---|
| Listo | Cuando la lámpara se ha enfriado por completo, el indicador <ON(G)/STANDBY(R)> pasa a parpadear en color verde. En este estado, la lámpara de proyección se volverá a encender si se vuelve a conectar la señal de entrada o si se pulsa cualquier botón del panel de control o del control remoto. |
| Desconectar | Cuando la lámpara se haya enfriado por completo, el proyecto se apagará. |
| Off | La función [Modo bajo consumo] está desactivada. |

Contador de tiempo

- 1) Pulse ▲ ▼ para seleccionar [Contador de tiempo] y pulse el botón <ENTER>.
- 2) Pulse ▲ ▼ para ajustar el Contador de tiempo (1 ~ 30 min).

Conexión Directa

- 1) Pulse ▲ ▼ para seleccionar [Conexión Directa] y pulse el botón <ENTER>.
- 2) Pulse ▲ ▼ para cambiar entre [On] y [Off].
 - Cuando esta función está ajustada a [On], basta con conectar el cable de alimentación de CA a una toma de corriente para que el proyector se encienda automáticamente.
 - Asegúrese de apagar el proyector correctamente. Si el proyecto se apaga siguiendo una secuencia incorrecta, la función [Conexión Directa] no funciona correctamente.

Modo de espera

Esta función puede configurar la energía eléctrica cuando el proyector está en espera.

- 1) Pulse ▲ ▼ para seleccionar [Modo de espera] y pulse el botón <ENTER>.
- 2) Pulse ▲ ▼ para cambiar entre los elementos siguientes.

| | |
|-----|--|
| Eco | Restringe algunas funciones en el modo de espera para reducir el consumo de energía. |
| Red | No restringe la funcionalidad, ni siquiera en el modo de espera. |

Nota

- Al seleccionar [Red], los ventiladores de refrigeración

pueden estar en funcionamiento según cuál sea la temperatura del interior del proyector, aunque esté apagado.

- Si Modo Standby se configura a [Eco], no puede utilizar funciones de red cuando el proyector está en espera. Además, no puede utilizar algunos comandos de protocolo de RS-232C.
- Si se configura a [Red], puede utilizar las funciones de red cuando el proyector está en espera.
- Cuando [Modo de espera] está ajustado a [Eco], las señales procedentes MONITOR OUT y AUDIO OUT no están disponibles.

Presentación temporizada

Esta función permite cambiar la configuración de Presentación temporizada y ejecutarla.

- 1) Pulse ▲ ▼ para seleccionar [Presentación temporizada].
- 2) Pulse ► o el botón <ENTER> para acceder al submenú.

Modo

- 1) Pulse el botón ▲ ▼ para elegir uno de los modos entre los elementos siguientes.

| | |
|--------------|---|
| Contar | La visualización de Presentación temporizada 000:00 aparece en la pantalla y se inicia el recuento de tiempo (000:00-180:00). |
| Cuenta atrás | El tiempo ajustado en la configuración Contador de tiempo se muestra en la pantalla y se inicia la cuenta atrás. |

Contador de tiempo

- 1) Pulse ▲ ▼ para seleccionar [Contador de tiempo] y pulse el botón <ENTER>.
- 2) Pulse ▲ ▼ para ajustar el [Contador de tiempo] (1 - 180 min).
 - Contador de tiempo sólo está disponible en Cuenta atrás. El valor predeterminado de fábrica es de 10 min.

Ejecución

- 1) Pulse ▲ ▼ para seleccionar uno de los elementos siguientes y, a continuación, pulse el botón <ENTER>.

| | |
|---------|--|
| Empezar | Ejecutar la función Contar o Cuenta atrás.*1 |
| Reset | Restablece los valores de Presentación temporizada.*2 |
| Salir | Sirve para salir de la operación Presentación temporizada. |

Ajuste

- *1 : Pulse el botón <ENTER> en Empezar. La indicación cambiará a Finalizar. Para detener Contar o Cuenta atrás, pulse el botón <ENTER> en Finalizar en el menú en pantalla. A continuación, la indicación cambia a Reiniciar. Pulse el botón <ENTER> en Reiniciar para continuar con Contar o Cuenta atrás.
- *2 : Pulse el botón <ENTER> en Reset para volver al valor siguiente:

| | |
|--------------|--|
| Contar | "000:00" |
| Cuenta atrás | El valor ajustado en Contador de tiempo. |

Nota

- Para detener la función [Presentación temporizada], pulse el botón <P-TIMER>.
- Para cancelar la función [Presentación temporizada], pulse y mantenga pulsado el botón <P-TIMER> durante unos segundos.

Closed caption

[Sólo para entrada NTSC, 480i]

- 1) Pulse ▲ ▼ para seleccionar [Closed caption].
- 2) Pulse ► o el botón <ENTER> para acceder al submenú.

■ Closed caption

- 1) Pulse ▲ ▼ para seleccionar [Closed caption] y, a continuación, pulse el botón <ENTER>.
- 2) Pulse ▲ ▼ para seleccionar [Off], [CC 1], [CC 2], [CC 3] o [CC 4].

■ Color

- 1) Pulse ▲ ▼ para seleccionar [Color] y pulse el botón <ENTER>.
- 2) Pulse ▲ ▼ para seleccionar [Color] o [Blanco].



Nota

- La función Closed caption se utiliza principalmente en Norte América. Esta función muestra información de texto presente en la señal de imagen. Es posible que los rótulos no se puedan mostrar en algunos dispositivos o software.
- Puede seleccionar [Rótulos ocultos] si la entrada contiene señales adecuadas para esta función.
- Es posible que algunas partes de las letras no se visualicen si se han seleccionado valores altos de compensación en [Keystone].
- Los rótulos no se visualizan mientras se muestra la pantalla de menú.

Alim. lámpara

Esta función permite cambiar el brillo de la pantalla.

- 1) Pulse ▲ ▼ para seleccionar [Alim. lámpara] y pulse el botón <ENTER>.
- 2) Pulse ▲ ▼ para elegir uno de los modos siguientes.
 - También puede pulsar el botón <LAMP> para visualizar [Alim. lámpara].

| | |
|--|---|
|  Normal | Brillo normal. |
|  Eco | Un brillo menor reduce el consumo de energía de la lámpara y alarga su vida útil. |

Control remoto

Esta función de conmutación evita las interferencias entre controles remotos al usar varios proyectores o equipos de vídeo simultáneamente.

- 1) Pulse ▲ ▼ para seleccionar [Control remoto].
- 2) Pulse ► o el botón <ENTER>.
- 3) Pulse ▲ ▼ para elegir uno de los siete códigos.
 - Este proyector dispone de siete códigos de control remoto distintos: [Todos], [Código 1] ~ [Código 6].

Atención

- Al usar el proyector con el código [Todos], se pueden operar varios proyectores a la vez. Si desea operar el proyector de forma independiente, deberá seleccionar otro código.
- Cuando el proyector y el control remoto tienen códigos distintos ajustados, no es posible realizar ninguna operación. En tal caso, cambie el código del control remoto para que coincida con el del proyector.
- Si se sacan las baterías del control remoto por un periodo prolongado de tiempo, el código del control remoto se restablecerá.

Seguridad

Esta función permite usar las funciones Protección y Bloqueo de código PIN para establecer la seguridad en el uso del proyector.

- 1) Pulse ▲ ▼ para seleccionar [Seguridad].
- 2) Pulse ► o el botón <ENTER> para acceder al submenú.

Protección

Esta función bloquea los botones del panel de control y del control remoto para impedir el uso por parte de personas no autorizadas.

1) Pulse ▲ ▼ para seleccionar los elementos deseados.

| | |
|--|--|
| | Desbloqueado. |
| | Bloquea el funcionamiento del panel de control. Para desbloquearlo, use el control remoto. |
| | Bloquea el funcionamiento del control remoto. Para desbloquearlo, use el panel de control. |

Bloqueo de código PIN

Esta función impide el uso del proyector por parte de personas no autorizadas y proporciona las siguientes opciones de configuración de seguridad.

1) Pulse ▲ ▼ para seleccionar los elementos deseados.

| | |
|-------------|---|
| Off | Desbloqueado. |
| On 1 | Es necesario introducir el código PIN cada vez que se enciende el proyector. |
| On 2 | Es necesario introducir el código PIN para usar el proyector después de haber desconectado el cable de alimentación. En tanto que el cable de alimentación permanezca conectado, el proyector se puede usar sin introducir ningún código PIN. |

Nota

- Cada vez que cambie la configuración de Bloqueo de código PIN o Código PIN (el número de cuatro dígitos), se le solicitará que introduzca el código PIN. De fábrica se ajusta el valor inicial de código PIN "1234".

Introducción de un código PIN

Pulse los botones ▲ ▼ para escribir un número del 0 al 9. Pulse el botón ► para fijar el número y mover el puntero en forma de recuadro rojo al cuadro siguiente. El número cambia a *. Repita este paso hasta que haya introducido un número de cuatro dígitos.

Después de introducir el número de cuatro dígitos, pulse el botón ► para mover el puntero a "Activar". Aparecerá un cuadro de confirmación [¿OK?]. Seleccione [SÍ] y pulse el botón <ENTER>.

- Si ha introducido un número incorrecto, use el botón ◀ para mover el puntero al número que desee corregir y, a continuación, escriba el número correcto con los botones ▲ ▼.
- Si ha introducido un código PIN incorrecto, Código PIN y el número (****) se volverán rojos por unos momentos. Escriba el código PIN correcto de nuevo.

Cambio de código PIN

El código PIN se puede cambiar por el número de cuatro dígitos que se desee.

1) Pulse ▲ ▼ para seleccionar [Cambio de código PIN] y, a continuación, pulse el botón <ENTER>.

- Se abre el cuadro de diálogo Código PIN actual.

2) Pulse ▲ ▼ para introducir el código actual y el botón ► para fijar el número y desplazar el puntero en forma de cuadro rojo al cuadro siguiente.

- Se abre el cuadro de diálogo de entrada Código PIN nuevo.

3) Repita estos pasos para establecer un nuevo código PIN.

Atención

- Anote el nuevo código PIN y guárdelo a mano. Si el número se pierde no podrá volver a cambiar la configuración de código PIN.

Ventilador

1) Pulse ▲ ▼ para seleccionar [Ventilador] y, a continuación, pulse el botón <ENTER>.

2) Pulse ▲ ▼ para seleccionar una opción.

- Esta función proporciona las opciones siguientes en relación con el funcionamiento de los ventiladores de refrigeración al apagar el proyector.

| | |
|------------|--|
| L 1 | Sonido superior que el modo L 2 y tarda menos tiempo en enfriarse el proyector. |
| L 2 | Más lento y con menos ruido que en modo L 1, pero el proyector tarda más en enfriarse. |

Control ventiladores

1) Pulse ▲ ▼ para seleccionar [Control ventiladores] y, a continuación, pulse el botón <ENTER>.

2) Pulse ▲ ▼ para elegir una de las opciones siguientes.

- Seleccione la velocidad de funcionamiento de los ventiladores de refrigeración entre las opciones siguientes, en función de la altura sobre el nivel del mar a la cual se utiliza el proyector.

| | |
|-------------|----------------------------------|
| Off | Velocidad normal.*1 |
| On 1 | Más rápido que el modo [Off].*2 |
| On 2 | Más rápido que el modo [On 1].*3 |

*1 : Ajuste esta función a [Off] cuando no utilice el proyector en un entorno de altura.

*2 : Al utilizar el proyector a altitudes superiores a 1 200 m y hasta 2 000 m, asegúrese de que [Control ventiladores] esté ajustado a [On 1].

*3 : Al utilizar el proyector a altitudes superiores a 2 000 m y hasta 2 700m, asegúrese de que [Control ventiladores] esté ajustado a [On 2].

Nota

- No ajustar la velocidad de los ventiladores de refrigeración correctamente puede afectar a la vida útil del proyector.
- El ruido de los ventiladores es mayor en [On 1] y [On 2].

Control de demora de vídeo

Esta función permite procesar digitalmente la imagen proyectada con mayor velocidad.

- 1) Pulse ▲ ▼ para seleccionar [Control de demora de vídeo] y, a continuación, pulse el botón <ENTER>.
- 2) Pulse ▲ ▼ para cambiar un elemento entre [On] y [Off].

Nota

- Cuando la función [Control de demora de vídeo] está [On], no es posible seleccionar [Reducción de ruido] ni [Progresivo].

Contador filtro

Esta función se usa para establecer una frecuencia de sustitución del filtro.

- 1) Pulse ▲ ▼ para seleccionar [Contador filtro].
- 2) Pulse ► o el botón <ENTER> para acceder a los elementos del submenú.

■ Contador filtro

Muestra el tiempo total acumulado en el contador de uso del filtro configurado.

■ Contador de tiempo

Para ajustar un temporizador. Cuando el proyector alcance el tiempo seleccionado, aparecerá el icono de alerta de filtro  en la pantalla.

- 1) Pulse ▲ ▼ para seleccionar [Contador de tiempo] y pulse el botón <ENTER>.
- 2) Pulse ▲ ▼ para ajustar el Contador de tiempo.
 - Seleccione entre [Off/1000 H/2000 H/3000 H/4000 H/5000 H/6000 H] en función del entorno de uso.

■ Ajuste del contador de filtro

Después de sustituir el filtro, asegúrese de restaurar el temporizador.

- 1) Pulse ▲ ▼ para seleccionar [Ajuste del contador de filtro].

2) Pulse el botón <ENTER>.

- Se muestra [Contador de sustitución de Filtro ¿ Reset ?]. Seleccione [Sí] para continuar. Se abre un nuevo cuadro de diálogo de confirmación. Seleccione [Sí] para restablecer [Contador filtro].

EMULAR

Al usar las órdenes de control para uno de nuestros proyectores que usted haya comprado previamente para controlar este proyector usando una computadora vía su terminal serial de entrada, configure la función [Emular] como sigue. Esto le permite usar el software de control, etc., diseñado para nuestros proyectores existentes.

- 1) Pulse los botones ▲ ▼ para seleccionar [Emular].
- 2) Pulse el botón <ENTER> o el botón ►.
 - Aparecerá la pantalla [Emular].
- 3) Pulse los botones ▲ ▼ para seleccionar el elemento necesario.
- 4) Pulse el botón <ENTER>.

Nota

- Refiérase a "Puerto de serie" (► página 88)

| | |
|----------------------|--|
| Por defecto | SerieVW440, SerieVX510 SerieVW430, SerieVX500 SerieVW435N, SerieVX505N |
| D3500 | Serie D3500 |
| D4000 | Serie D4000 |
| Serie D/W5k | Serie D5500, Serie DW5000, Serie D5600, Serie DW5100, Serie D5700 |
| Serie D/W/Z6k | Serie D5000, Serie D6000, Serie DW6300, Serie DZ6700, Serie DZ6710, Serie DZ570, Serie DW530, Serie DX500 |
| L730 | Serie L520, Serie L720, Serie L730 |
| L780 | Serie L750, Serie L780 |
| L735 | Serie L735 |
| L785 | Serie L785 |
| Serie LB/W | Serie LB2, Serie LB1, Serie LB75, Serie LB80, Serie LB90, Serie ST10 |
| Serie F/W | Serie FX400, Serie FW430, Serie F100, Serie FW100, Serie F200, Serie F300, Serie FW300 |
| LZ370 | Serie LZ370 |

Aviso de log.

Esta función registra las operaciones anómalas que tienen lugar mientras el proyector está en funcionamiento y se utiliza en el diagnóstico de fallos.

- 1) Pulse ▲ ▼ para seleccionar [Aviso de log.].
- 2) Pulse ► o el botón <ENTER> para mostrar el último mensaje de advertencia.
 - Se muestra hasta un máximo de 10 registros de advertencias con el más reciente en la parte superior de la lista, seguido de los mensajes de advertencia anteriores en orden cronológico.

Nota

- Al ejecutar la función [Ajustes fábrica] se eliminan todos los registros del registro de advertencias.

Ajustes fábrica

Esta función devuelve todos los valores de configuración a sus valores predeterminados de fábrica, excepto el [Bloqueo de código PIN], [Bloqueo código PIN logo], [Alim. lámpara], [Contador filtro].

- 1) Pulse ▲ ▼ para seleccionar [Ajustes fábrica].
- 2) Pulse el botón <ENTER>.
 - Se muestra [¿Volver a ajustes de fábrica?]. Seleccione [Sí] para continuar. Se abre un nuevo cuadro de diálogo de confirmación. Seleccione [Sí] para aplicar [Ajustes fábrica].

Información

Seleccione [Información] en el menú principal (consulte “Navegación por el menú” en la página 36).

Control remoto

Panel de control

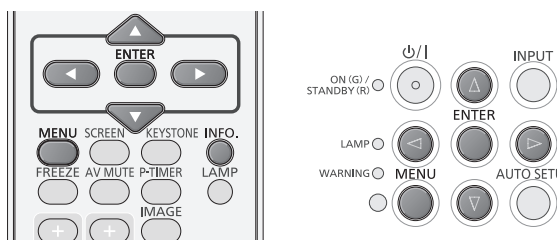

Visualización de la información de fuente de entrada

El menú Información se usa para comprobar el estado de la señal de imagen que se está proyectando y del funcionamiento del proyector.

Para mostrar el menú Información también se puede pulsar el botón <INFO.> del control remoto.

Pulse ◀ ▶ para cambiar entre la página 1 y la página 2.

■ Entrada

Se muestra la fuente de entrada seleccionada.

■ Sistema

Se muestra el sistema seleccionado.

■ Frec. sinc-H

Se muestra el valor de Frec. sinc-H seleccionado. Se muestra la frecuencia horizontal de la señal de entrada en KHz, o - - - - KHz cuando no hay señal.

■ Frec. sinc-V

Se muestra el valor de Frec. sinc-V seleccionado. Se muestra la frecuencia vertical de la señal de entrada en Hz, o - - - - Hz cuando no hay señal.

■ Pantalla

Se muestra el tamaño de Pantalla seleccionado.

■ Idioma

Se muestra el idioma seleccionado.

■ Alim. lámpara

Se muestra el modo de lámpara seleccionado.

■ Tiempo ejecución de lámpara

Se muestra el tiempo acumulado de funcionamiento de la lámpara.

■ Modo bajo consumo

Se muestra [Off], [Listo] o [Desconectar], [Contador de tiempo].

■ Protección

Se muestra el icono correspondiente a la Protección seleccionada.

■ Bloqueo de código PIN

Se muestra [Off], [On 1] u [On 2].

■ Control remoto

Se muestra el código de control remoto seleccionado.

■ Número de serie

Se muestra el número de serie del proyector. El número de serie se usa para reparar el proyector.

Seleccione **[Ajuste]** en el menú principal (consulte "Navegación por el menú" en la página 36) y, a continuación, seleccione el elemento del submenú.

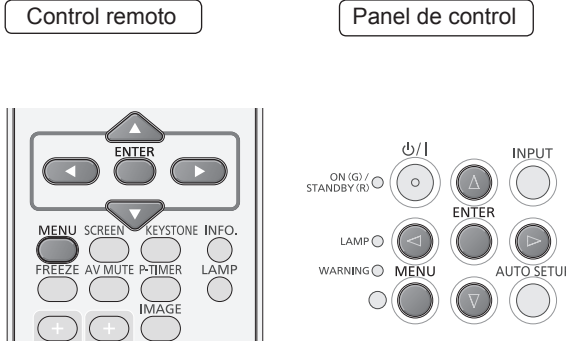

Nombre proyector

El nombre de red del proyector se puede cambiar.

- 1) Pulse **▲ ▼** para seleccionar **[Nombre proyector]** y pulse el botón **<ENTER>**.
- 2) Seleccione los caracteres con los botones **▲ ▼ ◀ ▶** y pulse el botón **<ENTER>** para introducir el nombre del proyector.
 Seleccione **[BS]** para eliminar un carácter seleccionado con el cursor en el cuadro de entrada y pulse el botón **<ENTER>**.
- 3) Seleccione **[Activar]** con los botones **▲ ▼ ◀ ▶** y pulse el botón **<ENTER>**.
 Seleccione **[Cancelar]** para deshacer los cambios y, a continuación, pulse el botón **<ENTER>**.
- 4) Seleccione **[Sí]** o **[No]** con los botones **▲ ▼** y pulse el botón **<ENTER>**.

Nota

- [Nombre □□□□] (□□□□ es un número de cuatro cifras) está ajustado antes de que el proyector salga de la fábrica.

Network setup

Se pueden establecer configuraciones detalladas de LAN cableada.

- 1) Pulse **▲ ▼** para seleccionar **[Network setup]** y pulse el botón **<ENTER>**.
- 2) Pulse **▲ ▼** para seleccionar un elemento, y cambiar la configuración de acuerdo con las instrucciones.

| | |
|--|---|
| DHCP (Función de cliente DHCP) | <p>On: Si existe un servidor DHCP en la red a la que está conectado el proyector, la dirección IP se adquirirá automáticamente.</p> <p>Off: Si no existe un servidor DHCP en la red a la que está conectado el proyector, establezca adicionalmente [Dirección IP], [Máscara de subred] y [Puerta de enlace].</p> |
| Dirección IP (Visualización y ajuste de la dirección IP) | Introduzca la dirección IP si no va a utilizar un servidor DHCP. |
| Máscara de subred (Visualización y ajuste de la máscara de subred) | Si no va a utilizar un servidor DHCP, introduzca la máscara de subred. |
| Puerta de enlace (Visualización y ajuste de la dirección de la puerta de enlace) | Introduzca la dirección de la puerta de enlace si no va a utilizar un servidor DHCP. |
| DNS1 (Visualización de la dirección y configuración del servidor de DNS preferido) | Introduzca la dirección del servidor DNS si no se va a usar un servidor DHCP. |
| DNS2 (Visualización de la dirección y configuración del servidor de DNS alternativo) | Introduzca la dirección del servidor DNS alternativo si no se va a usar un servidor DHCP. |

- 3) Pulse **▲ ▼ ◀ ▶** para seleccionar **[Activar]** y pulse el botón **<ENTER>**.

- Configuraciones predeterminadas de LAN cableada
 Los siguientes ajustes se establecen antes de que el proyector salga de la fábrica.

| | |
|-------------------|----------------|
| DHCP | Off |
| Dirección IP | 192.168.10.100 |
| Máscara de subred | 255.255.255.0 |
| Puerta de enlace | 192.168.10.1 |
| DNS1/DNS2 | NINGUNA |

Nota

- Antes de utilizar un servidor DHCP, asegúrese de que el servidor DHCP esté en funcionamiento.
- Para obtener información sobre la dirección IP, máscara de subred, puerta de enlace y DNS, consulte con el administrador de la red.

Network control

Ajuste cuando desee controlar el proyector desde un ordenador conectado a la red.

- 1) Pulse ▲ ▼ para seleccionar [Network control].
- 2) Pulse el botón <ENTER> para seleccionar [On] u [Off] con los botones ▲ ▼.

Estado network

Esta función muestra el entorno de red configurado para el proyector seleccionado en cada momento.

- 1) Pulse ▲ ▼ para seleccionar [Estado network].
- 2) Pulse el botón <ENTER> o el botón ► para mostrar la información de estado del proyector actual.

AMX D. D.

Esta función permite que el proyector pueda ser detectado por AMX Device Discovery. Para obtener más detalles, visite el siguiente sitio web.
<http://www.amx.com/>

- 1) Pulse ▲ ▼ para seleccionar [AMX D.D.].
- 2) Pulse el botón <ENTER> para seleccionar [On] u [Off] con los botones ▲ ▼.

RoomView

Esta función permite monitorizar y controlar el proyector a través de una red con Crestron RoomView.

- 1) Pulse ▲ ▼ para seleccionar [RoomView].
- 2) Pulse el botón <ENTER> para seleccionar [On] u [Off] con los botones ▲ ▼.

Este proyector admite el siguiente software de Crestron.

- RoomView Express
- Fusion RV
- RoomView Server Edition

"Crestron RoomView" es un sistema desarrollado por Crestron Electronics, Inc. que gestiona y controla colectivamente sistemas de dispositivos múltiples conectados en red, desde un ordenador. Este proyector es compatible con "Crestron RoomView".

- Para más detalles sobre "Crestron RoomView", consulte con página web Crestron Electronics, Inc. (Provisto únicamente en inglés.)
<http://www.crestron.com/>
Para la descarga de "RoomView Express", consulte la página web Crestron Electronics, Inc. (Provisto únicamente en inglés.)
<http://www.crestron.com/getroomview>

Network factory default

Puede restablecer la configuración de red a los valores predeterminados de fábrica del proyector.

- 1) Pulse ▲ ▼ para seleccionar [Network factory default] y pulse el botón <ENTER>.
- 2) Se abrirá un cuadro de confirmación. Seleccione [Sí] y, a continuación, pulse el botón <ENTER>.
- 3) Se abrirá otro un cuadro de confirmación. Seleccione [Sí] y, a continuación, pulse el botón <ENTER>.

Conexiones de red

El proyector tiene una función de red, y las siguientes operaciones están disponibles desde el ordenador usando el control del explorador de Internet.

- Configuración y ajuste del proyector.
- Visualización del estado del proyector.
- Transmisión de un mensaje de correo electrónico cuando existe un problema con el proyector.

Nota

- Se requiere un cable LAN para usar la función de red.

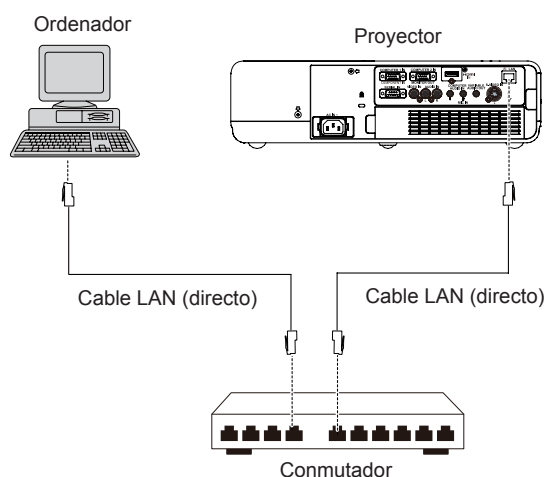

Notas sobre las conexiones de red LAN

- Se requiere un explorador de Internet para usar esta función. Confirme que el explorador de Internet se pueda usar de antemano. SO compatible: Windows XP/Windows Vista/Windows 7, Mac OS X v10.4/v10.5/v10.6/v10.7 Explorador compatible: Internet Explorer 7.0/8.0/9.0, Safari 4.0/5.0 (Mac OS)
- Se requiere la comunicación con un servidor de correo electrónico para usar la función de correo electrónico. Confirme que se pueda usar de antemano el correo electrónico.
- Use un cable de LAN (Cable STP) que sea compatible con categoría 5 o superior.
- Utilice un cable LAN que tenga una longitud de 100 m o inferior.

Uso del ordenador

La conexión se puede establecer con una LAN cableada. No obstante, consulte con su administrador de sistemas acerca de la configuración de la red antes de cambiar cualquier ajuste.

1) Encienda el ordenador.

2) Haga la configuración de la red según las indicaciones de su administrador de sistemas.

Si la configuración del proyector es la configuración predeterminada (Consulte la página 61), el ordenador se podrá utilizar con la configuración de red siguiente.

| | |
|-------------------|----------------|
| DHCP | Off |
| Dirección IP | 192.168.10.101 |
| Máscara de subred | 255.255.255.0 |
| Puerta de enlace | 192.168.10.1 |
| DNS1/DNS2 | NINGUNA |

Acceso desde el navegador web

1) Inicie el navegador web en el ordenador personal.

2) Introduzca la dirección IP establecida por el proyector en la barra de direcciones del navegador web.

3) Introduzca su "User name" y "Password".

- Los ajustes por defecto son user1 (privilegios de usuario) o admin1 (privilegios de administrador) para el nombre de usuario y panasonic (en minúsculas) para la contraseña.

4) Pulse [OK] para visualizar la página de estado del proyector.

- Se muestra la página "Projector status".

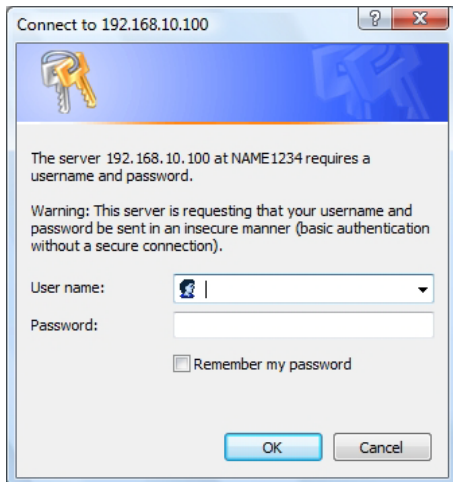

Nota

- Evite iniciar dos o más navegadores web simultáneamente para realizar acciones de ajuste o control.
- Cambie la contraseña antes de hacer cualquier otra cosa.
- Los privilegios del administrador permiten utilizar todas las funciones. Los privilegios de usuario sólo permiten utilizar "Projector status", "Network status", "Basic control", "Advanced control", y "Change password".
- Si desea controlar el proyector usando un explorador web, fije [Network control] en el menú de red en [On].
- Hay algunos elementos de control de las páginas de configuración que utilizan JavaScript. Si el navegador está configurado para no utilizar JavaScript, es posible que no se pueda controlar el proyector correctamente.

Descripción de todos los elementos

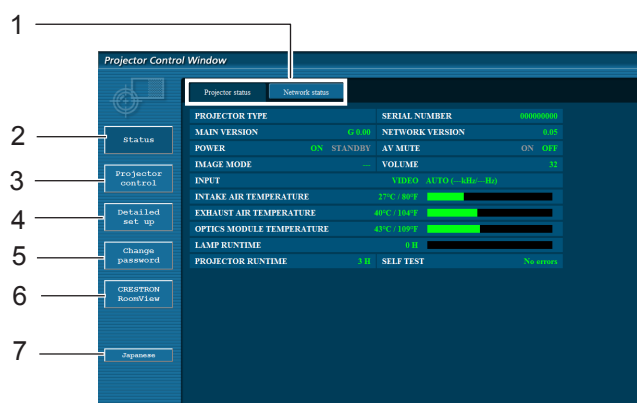

- 1 Pestañas de selección de página
Púlselas para cambiar de página.
- 2 Botón de información de monitorización
Haga clic en este botón para visualizar el estado del proyector.
- 3 Botón de control del proyector
Haga clic en este elemento para mostrar la página de control del proyector.
- 4 Botón de configuración avanzada
Haga clic en este elemento para visualizar la página de la configuración avanzada.
- 5 Botón de cambio de contraseña
Pulse este botón para mostrar la página de cambio de contraseña.
- 6 Botón Crestron RoomView
Haga clic en este botón para monitorizar y controlar el proyector a través de la red.
- 7 Botón de cambio de idioma
Haga clic en este botón para cambiar el idioma entre inglés y japonés.

Página de estado del proyector

Haga clic en [Status] y, a continuación, en [Projector status] para visualizar la página de información de estado. Esta página muestra los estados del proyector establecidos para los elementos que se indican a continuación.

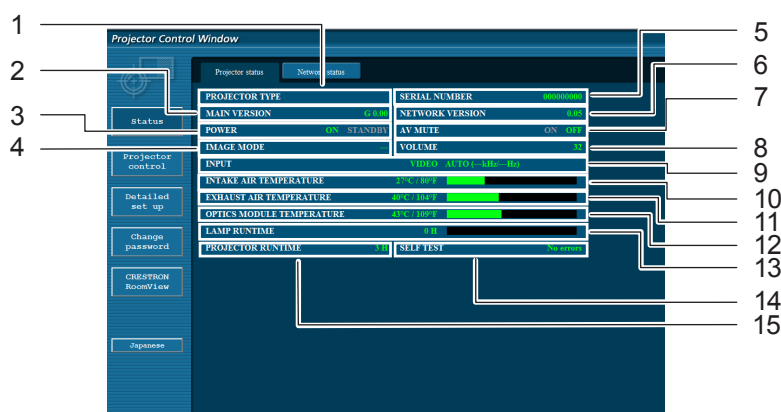

- 1 Indica el tipo de proyector.
- 2 Indica la versión de firmware de la unidad principal del proyector.
- 3 Visualiza el estado de la fuente de alimentación.
- 4 Visualiza el estado del modo de vídeo.
- 5 Visualiza el número de serie del proyector.
- 6 Visualiza la versión de firmware de la red.
- 7 Visualiza el estado de silenciamiento de AV.
- 8 Visualiza el estado del volumen.
- 9 Muestra el estado del conmutador de entrada.
- 10 Muestra el estado de la temperatura en la entrada de aire del proyector.
- 11 Muestra el estado de la temperatura en la salida de aire del proyector.
- 12 Muestra el estado de la temperatura en el módulo óptico del proyector.
- 13 Muestra el tiempo de uso de la lámpara.
- 14 Muestra la información de diagnóstico automático. (► página 66)
- 15 Muestra el tiempo de funcionamiento del proyector.

■ Página de información de error

Si en la columna de información de autodiagnóstico de la pantalla [Projector status] aparece [Error (Detail)], haga clic en la pieza para visualizar los detalles del error.

- Dependiendo de la naturaleza del error, el proyector puede entrar en modo de espera como medida de protección.

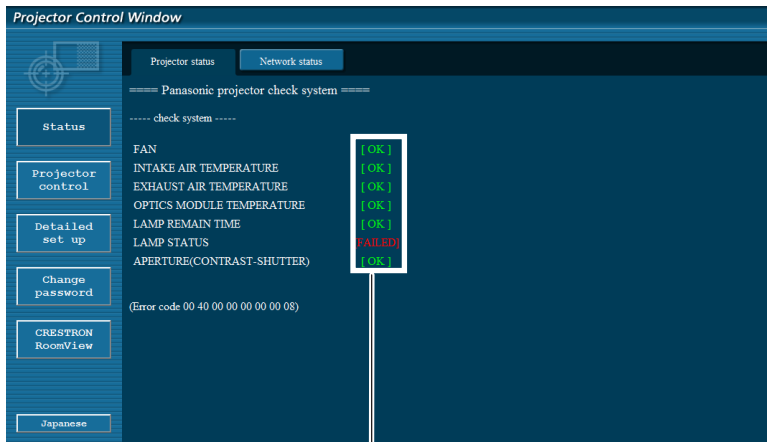

OK: Funcionamiento normal
 FAILED: Ha ocurrido un error
 WARNING: Condición anómala

Cuando se aparece [FAILED] para un elemento

| Parámetro | Descripción |
|-----------------------------|---|
| FAN | Ha ocurrido un error en el ventilador o en su circuito. Consulte con su distribuidor. |
| INTAKE AIR TEMPERATURE | La temperatura del aire de entrada es alta. Esto puede ser porque se usa en un entorno de temperatura alta como cerca de un calefactor, etc., porque la entrada de aire está bloqueada o porque el filtro de aire está obstruido. |
| EXHAUST AIR TEMPERATURE | La temperatura de aire de salida es alta. La abertura de salida de aire puede estar bloqueada o el modo de [Control ventiladores] puede estar mal ajustado. (➡ página 57) |
| OPTICS MODULE TEMPERATURE | La temperatura del módulo óptico es alta. |
| LAMP REMAIN TIME | El tiempo de funcionamiento de la lámpara ha excedido el tiempo acumulado indicado, y ha llegado el momento de sustituir la lámpara. |
| LAMP STATUS | La lámpara no se ha encendido. Espere algunos instantes hasta que la lámpara se enfríe y, a continuación, encienda el aparato. |
| APERTURE (CONTRAST-SHUTTER) | Ha ocurrido un error en la circuitería del obturador de contraste. Consulte con su distribuidor. |

■ Página de estado de la red

Muestra la información de la configuración actual de la red.

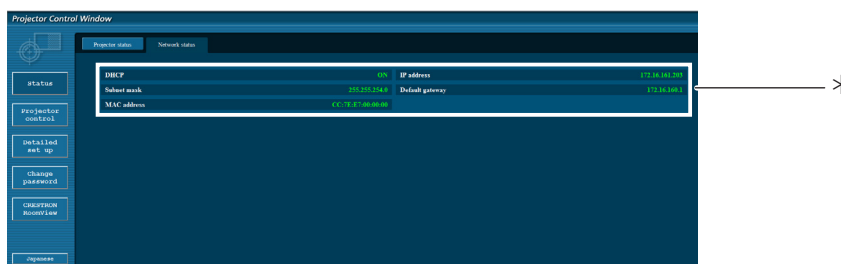

* Muestra los detalles de configuración de la red LAN cableada.

■ Página de control básico

Para ir a otra página, haga clic en [Projector control] y, a continuación, en [Basic control].

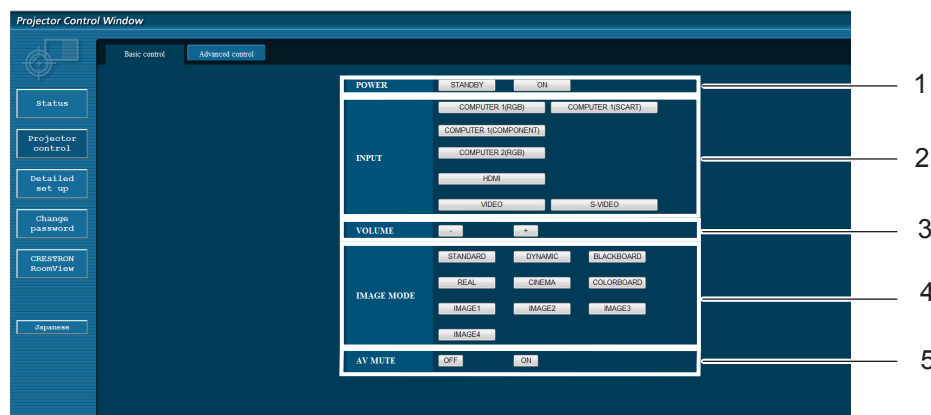

- 1 Control de encendido/Modo de espera.
- 2 Utilice estos botones para seleccionar las señales de entrada.
- 3 Control de volumen.
- 4 Cambia el modo de imagen.
- 5 Uso de la función Enmudecer audio&video.

■ Página de control detallado

Haga clic en [Projector control] y, a continuación, en [Advanced control] para visualizar la página de control detallado.

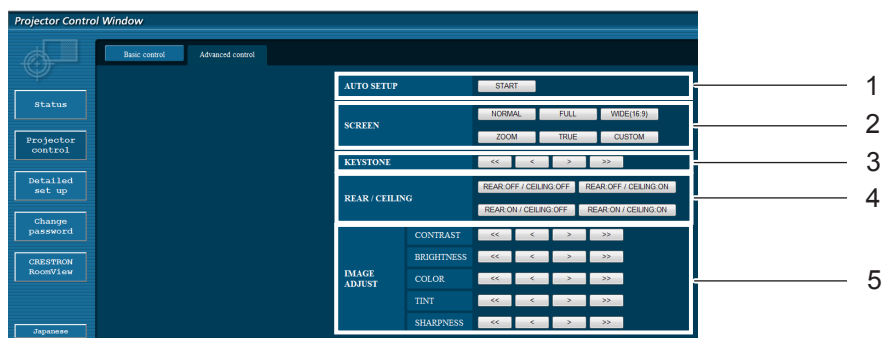

- 1 Ejecuta la función Auto arranque.
- 2 Operaciones relacionadas con el modo de Pantalla.
- 3 Operaciones relacionadas con la función Keystone.
- 4 Operaciones relacionadas con Trasero/Techo.
- 5 Operaciones relacionadas con el ajuste de Imagen.

■ Página de configuración de red

La configuración de red se puede cambiar en el proyector al conectarse con privilegios de administrador.

● Configuraciones de LAN

1) Haga clic en [Detailed set up] en el menú.

2) Haga clic en [Change] para cambiar las configuraciones de la LAN.

- Para regresar a la ventana anterior, haga clic en [Back].

3) Complete las configuraciones detalladas y haga clic en [Next].

- Al hacer clic en [Next], aparece la página siguiente para permitirle completar las configuraciones detalladas como desee. Los ajustes realizados aquí son los mismos que los realizados en el menú [Red] del proyector.

4) Haga clic en [Submit].

- Las configuraciones quedarán registradas.

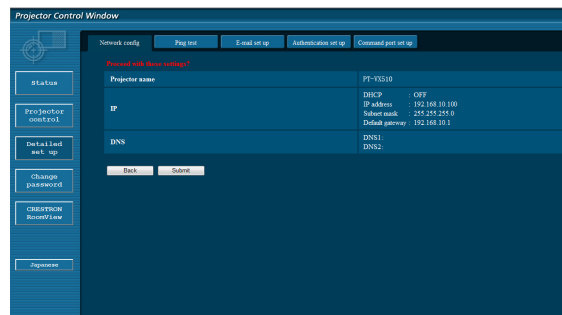
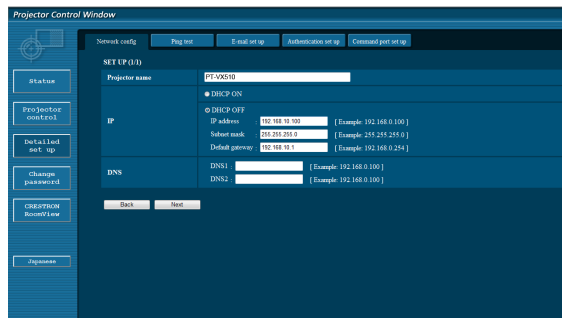
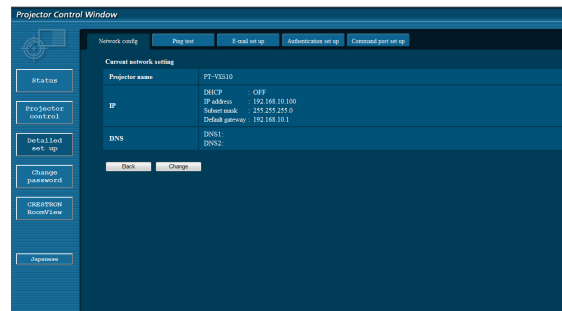

Nota

- Al cambiar el ajuste de LAN mientras está conectado a la LAN se puede perder la conexión.

■ Página de prueba de ping

Esta página permite comprobar si la red está conectada al servidor de correo electrónico, servidor POP, servidor DNS, etc.

Haga clic en [Detailed set up] y, a continuación, en [Ping test] para visualizar la página de ping.

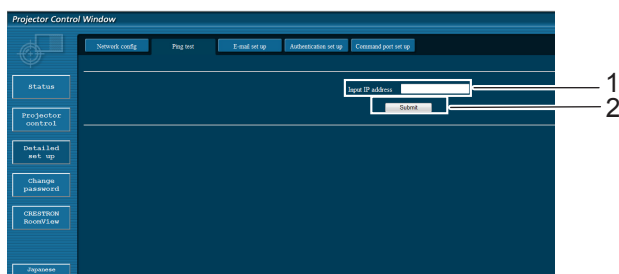

Pantalla que aparece cuando la conexión ha tenido éxito.

```
PING 198.245.80.20 (198.245.80.20): 56 data bytes
64 bytes from 198.245.80.20: seq=0 ttl=64 time=0.837 ms
64 bytes from 198.245.80.20: seq=1 ttl=64 time=0.483 ms
64 bytes from 198.245.80.20: seq=2 ttl=64 time=0.473 ms
64 bytes from 198.245.80.20: seq=3 ttl=64 time=0.485 ms

--- 198.245.80.20 ping statistics ---
4 packets transmitted, 4 packets received, 0% packet loss
round-trip min/avg/max = 0.473/0.571/0.837 ms
```

Pantalla que aparece cuando la conexión ha fallado.

```
PING 198.245.80.15 (198.245.80.15): 56 data bytes
Request timed out
Request timed out
Request timed out
Request timed out

--- 198.245.80.15 ping statistics ---
4 packets transmitted, 0 packets received, 100% packet loss
```

- 1 Introduzca la dirección IP del servidor que desee probar.
- 2 Botón para realizar la prueba.

■ Página de configuración de correo electrónico

En este proyector, si ocurre un problema o si se alcanza el valor establecido para el tiempo de uso de la lámpara, se puede enviar un mensaje de correo electrónico a una o más direcciones de correo electrónico preestablecidas (máximo dos direcciones).

Haga clic en [Detailed set up] y, a continuación, en [E-mail set up] para visualizar la página de configuración de correo electrónico.

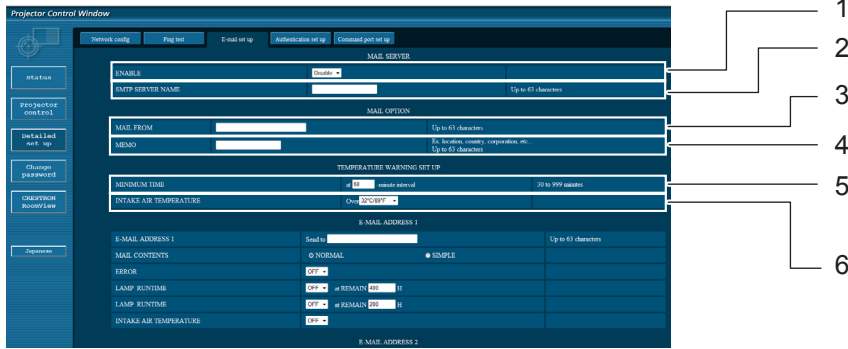

- 1 Seleccione Enable para usar la función de correo electrónico.
- 2 Introduzca la dirección IP o el nombre del servidor de correo electrónico (SMTP). Deberá configurar el servidor DNS si introduce el nombre de servidor.
- 3 Introduzca la dirección de correo electrónico del proyector. (máximo 63 caracteres)
- 4 El usuario puede introducir, por ejemplo, la ubicación del proyector instalado para que el destinatario pueda identificar fácilmente el origen del mensaje de correo electrónico. (máximo 63 caracteres)
- 5 El usuario puede modificar el intervalo de tiempo mínimo para el correo de advertencia de temperatura. El valor predeterminado es 60 minutos. En este caso, el usuario no puede enviar otro correo antes de que transcurran 60 minutos desde el envío del correo de advertencia de temperatura anterior, incluso si se vuelve a alcanzar la temperatura de advertencia establecida.
- 6 Seleccione la temperatura del sensor del aire entrante a la cual se desea enviar un mensaje de aviso.

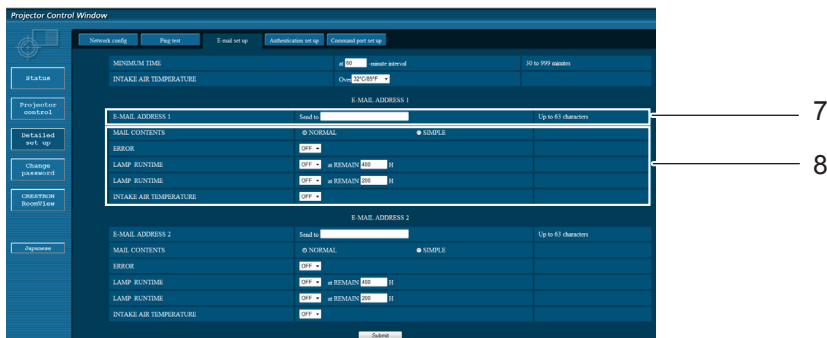

- 7 Introduzca la dirección de correo electrónico 1 del destinatario que desee.
- 8 Seleccione las condiciones para el envío de correo electrónico.

- MAIL CONTENTS:** Seleccione [NORMAL] o [SIMPLE].
- ERROR:** Se ha detectado un error por autodiagnóstico.
- LAMP RUNTIME:** El tiempo restante para el servicio de la lámpara ha alcanzado el valor establecido en el campo.
- INTAKE AIR TEMPERATURE:** La temperatura del aire de entrada ha alcanzado el valor establecido en el campo.

■ Página de configuración de correo electrónico (continuación)

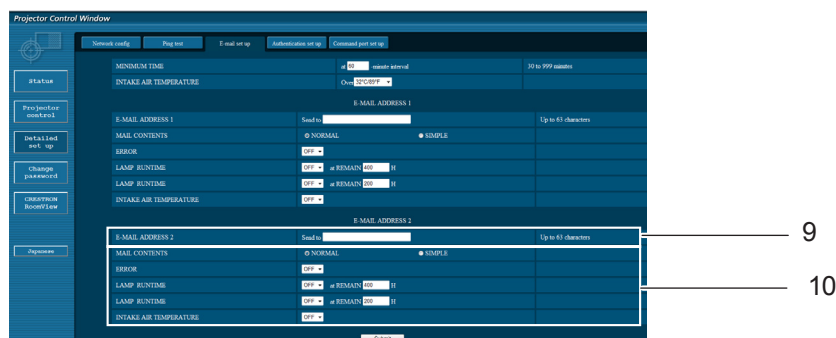

9 Introduzca la dirección de correo electrónico 2 del destinatario que desee.

10 Seleccione las condiciones para el envío de correo electrónico.

MAIL CONTENTS:

Seleccione [NORMAL] o [SIMPLE].

ERROR:

Se ha detectado un error por autodiagnóstico.

LAMP RUNTIME:

El tiempo restante para el servicio de la lámpara ha alcanzado el valor establecido en el campo.

INTAKE AIR TEMPERATURE:

La temperatura del aire de entrada ha alcanzado el valor establecido en el campo.

■ Página de configuración de la autenticación

El servidor POP/SMTP se configura en esta página cuando se requiere autenticación POP/SMTP para transmitir correo.

Haga clic en [Detailed set up], luego [Authentication set up] para mostrar la página de configuración del servidor de autenticación.

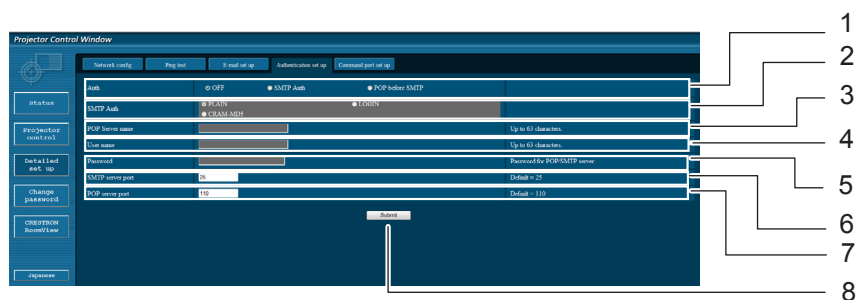

- 1 Seleccione el método de autenticación especificado por su proveedor de Internet.
- 2 Configure estas opciones si ha seleccionado autenticación SMTP.
- 3 Campo de nombre de servidor POP
Caracteres que se pueden introducir:
Caracteres alfanuméricos (A - Z, a - z, 0 - 9), guión (-), punto (.)
- 4 Campo de nombre de usuario de servidor POP/SMTP.

- 5 Campo de contraseña del servidor POP/SMTP.
- 6 Introduzca el número de puerto del servidor SMTP (normalmente "25").
- 7 Introduzca el número de puerto del servidor POP (normalmente "110").
- 8 Botón para actualizar los ajustes

Contenido de los mensajes de correo electrónico enviados

- Cuando se establece la configuración de correo electrónico, se envía un mensaje de correo electrónico con el contenido que se indica a continuación.

```

=== Panasonic projector report(CONFIGURE) ===
Projector Type       : PT-VX510
Serial No           : 000000000
----- E-mail setup data -----
TEMPERATURE WARNING SETUP
MINIMUM TIME        at [ 60] minutes interval
INTAKE AIR TEMPERATURE Over [ 32degC / 89degF ]

ERROR               [ OFF ]
LAMP RUNTIME        [ OFF ]   at REMAIN [ 400] H
LAMP RUNTIME        [ OFF ]   at REMAIN [ 200] H
INTAKE AIR TEMPERATURE [ OFF ]

----- check system -----
FAN                 [ OK   ]
INTAKE AIR TEMPERATURE [ OK   ]
EXHAUST AIR TEMPERATURE [ OK   ]
OPTICS MODULE TEMPERATURE [ OK   ]
LAMP REMAIN TIME     [ OK   ]
LAMP STATUS          [ OK   ]
APERTURE (CONTRAST-SHUTTER) [ OK   ]

(Error code 00 00 00 00 00 00 00 00)

Intake air temperature : [ 31 degC / 87 degF ]
Exhaust air temperature : [ 37 degC / 98 degF ]
Optics module temperature : [ 39 degC / 102 degF ]

PROJECTOR RUNTIME      1 H

LAMP ECO               500 H
LAMP NORMAL            300 H
LAMP REMAIN            2400 H

----- Current status -----
MAIN VERSION           1.00
NETWORK VERSION        1.00
LAMP STATUS            LAMP=ON
INPUT                  RGB
SIGNAL NAME            XGA6
SIGNAL FREQUENCY       0.00kHz / 0.00Hz

----- Wired Network configuration -----
DHCP Client            OFF
IP address             192.168.10.100
MAC address             04:20:9A:00:00:00

----- Memo -----

```

- Cuando ocurre un error, se envía un mensaje de correo electrónico con el contenido que se indica a continuación.

```

=== Panasonic projector report(ERROR) ===
Projector Type       : PT-VX510
Serial No           : 000000000
----- check system -----
FAN                 [ OK ]
INTAKE AIR TEMPERATURE [ OK ]
EXHAUST AIR TEMPERATURE [ OK ]
OPTICS MODULE TEMPERATURE [ OK ]
LAMP REMAIN TIME    [ OK ]
LAMP STATUS         [ FAILED ]
APERTURE (CONTRAST-SHUTTER) [ OK ]

(Error code 00 40 00 00 00 00 08)

Intake air temperature : [ 31 degC / 87 degF ]
Exhaust air temperature : [ 37 degC / 98 degF ]
Optics module temperature : [ 39 degC / 102 degF ]

PROJECTOR RUNTIME      1 H

LAMP ECO              500 H
LAMP NORMAL           300 H
LAMP REMAIN           2400 H

----- Current status -----
MAIN VERSION          1.00
NETWORK VERSION       1.00
LAMP STATUS           LAMP=OFF
INPUT                 NETWORK

----- Wired Network configuration -----
DHCP Client          OFF
IP address            192.168.10.100
MAC address           04:20:9A:00:00:00

----- Memo -----

```

■ Ajuste del puerto de comando

Fije el número de puerto que debe usar el control de comando.
Haga clic en [Detailed set up] → [Command port set up].

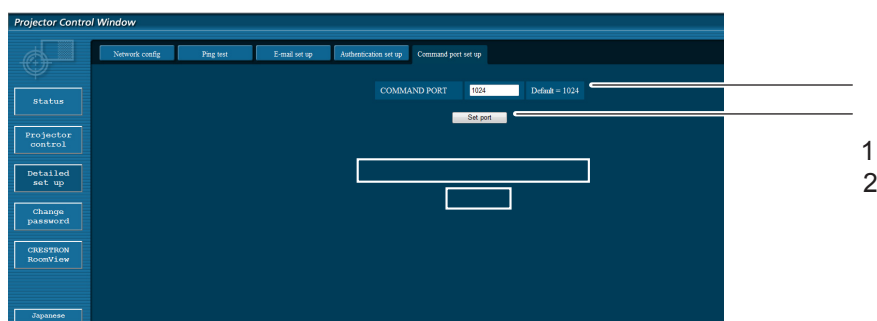

- 1 Ingrese el número de puerto a ser usado con el control de comando
- 2 Ajuste del botón de actualización

■ Página de cambio de contraseña

Pulse [Change password].

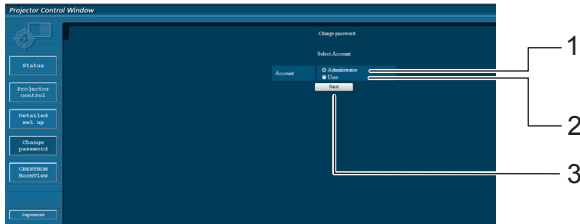

- 1 Utilizado para cambiar el ajuste del [Administrator]
- 2 Utilizado para cambiar el ajuste del [User]
- 3 Utilizado para cambiar el ajuste de la contraseña

■ Modo administrador

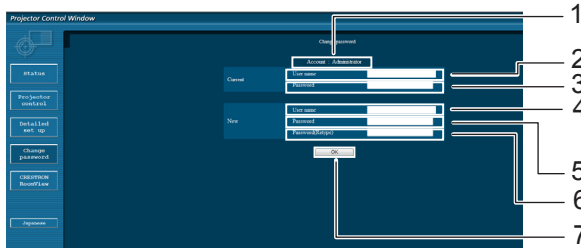

- 1 Muestra la cuenta para cambiar
- 2 Campo para introducir el nombre del usuario actual
- 3 Campo para introducir la contraseña actual
- 4 Campo para introducir el nombre del nuevo usuario
- 5 Campo para introducir la contraseña nueva
- 6 Campo de introducción de la contraseña nueva (vuelva a introducirla para confirmar)
- 7 Botón para ejecutar el cambio de contraseña

■ Cuenta del Usuario

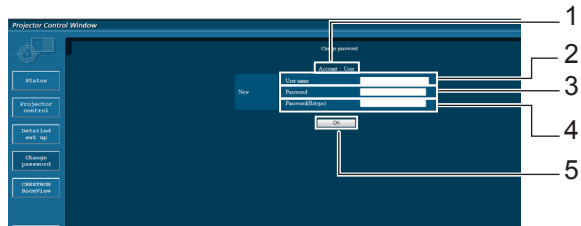

- 1 Muestra la cuenta para cambiar
- 2 Campo para introducir el nombre del nuevo usuar
- 3 Campo para introducir la contraseña nueva
- 4 Campo de introducción de la contraseña nueva (vuelva a introducirla para confirmar)
- 5 Botón para ejecutar el cambio de contraseña

■ Página de cambio de contraseña (con los derechos del usuario)

Solamente se habilita el cambio de contraseña bajo los derechos del usuario.

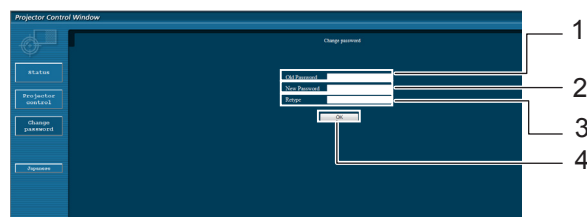

- 1 Campo para introducir la contraseña actual
- 2 Campo para introducir la contraseña nueva
- 3 Campo de introducción de la contraseña nueva (vuelva a introducirla para confirmar)
- 4 Botón para ejecutar el cambio de contraseña

Nota

- Al cambiar la cuenta del administrador, se requiere la "Contraseña actual" y el "Nombre de usuario actual".
- No es posible no disponer de ninguna cuenta.
- Las cuentas de administrador y de usuario deben ser distintas.

■ [CRESTRON RoomView] página

Puede monitorizar/controlar el proyector usando RoomView.

Para visualizar la página de operación de RoomView desde la pantalla de control web, se requiere el acceso con los derechos de administrador. (El botón [CRESTRON RoomView] no se muestra en la pantalla de control de web debido a los derechos de usuario.)

Cuando haga clic en [CRESTRON RoomView], se mostrará la página de operación RoomView.

Si Adobe Flash Player no está instalado en su ordenador, o si el navegador no es compatible con Flash, esta página no aparecerá. En este caso, vuelva a la pantalla previa haciendo clic en [Back] en la página de operación.

Página de operación

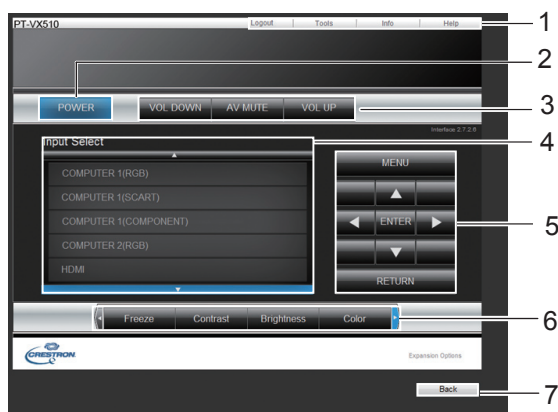

- 1 **[Logout] [Tools] [Info] [Help]**
Salga de la página cuando la contraseña haya cambiado y cambie de página para ver herramientas, información y ayuda usando las pestañas.
- 2 **[POWER]**
Cambia entre la activación/desactivación de la alimentación.
- 3 **[VOL DOWN] [AV MUTE] [VOL UP]**
Ajusta el volumen/silencio VA.
Cuando la alimentación del proyector está apagada, [VOL DOWN], [AV MUTE] y [VOL UP] no se encuentran disponibles.
- 4 **[Input Select]**
Ajusta la selección de entrada.
Cuando la alimentación del proyector está desactivada, esta operación no se encuentra disponible.
- 5 **Botones de operación en la pantalla del menú**
Opera en la pantalla del menú.
- 6 **Ajuste de la calidad congelado/imagen**
Ajusta los detalles de calidad congelado/imagen.
- 7 **[Back]**
Vuelve a la página anterior.

[Tools] página

Haga clic en [Tools] en la página de operación.

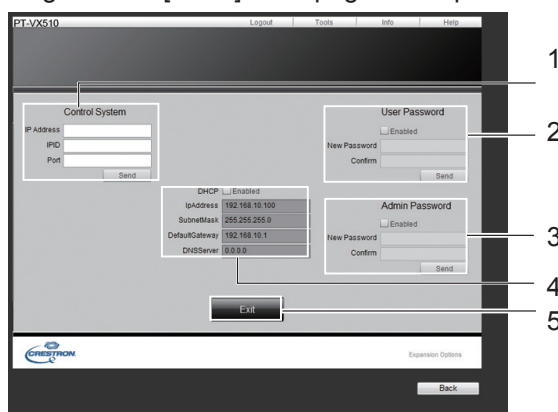

- 1 **[Control System]**
Ajusta la información requerida para la comunicación con el controlador que se encuentra conectado al proyector.
- 2 **[User Password]**
Ajusta la contraseña para los derechos del usuario en la página de operación de RoomView.
- 3 **[Admin Password]**
Ajusta la contraseña para los derechos del administrador en la página de operación de RoomView.
- 4 **[Network status]**
Muestra la configuración de la LAN por cable.
[DHCP]: Muestra el valor en el ajuste actual.
[IpAddress]: Muestra el valor en el ajuste actual.
[Subnet Mask]: Muestra el valor en el ajuste actual.
[Default Gateway]: Muestra el valor en el ajuste actual.
[DNS Server]: Muestra el valor en el ajuste actual.
- 5 **[Exit]**
Vuelve a la página de operación.

- Al monitorizar o controlar el proyector mediante RoomView, ajuste [RoomView] a [On] en el menú [Red]. (➔ página 62)

[Info] página

Haga clic en [Info] en la página de operación.

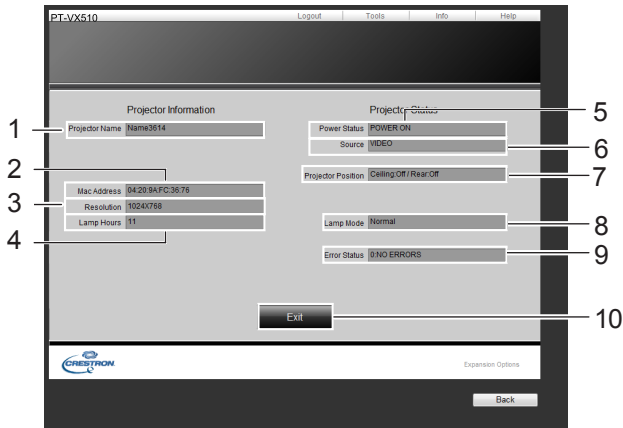

- 1 **[Projector Name]**
Muestra el nombre del proyector.
- 2 **[Mac Address]**
Muestra la dirección MAC.
- 3 **[Resolution]**
Muestra la resolución del proyector.
- 4 **[Lamp Hours]**
Muestra el tiempo de uso de la lámpara (valor convertido).
- 5 **[Power Status]**
Muestra el estado de la fuente de alimentación.
- 6 **[Source]**
Muestra la entrada de vídeo seleccionada.
- 7 **[Projector Position]**
Muestra el método de proyección del proyector.
- 8 **[Lamp Mode]**
Muestra el modo de la lámpara
- 9 **[Error Status]**
Muestra el estado de error.
- 10 **[Exit]**
Vuelve a la página de operación.

[Help] página

Haga clic en Ayuda en la página de funcionamiento.

Se mostrará la pantalla Soporte técnico.

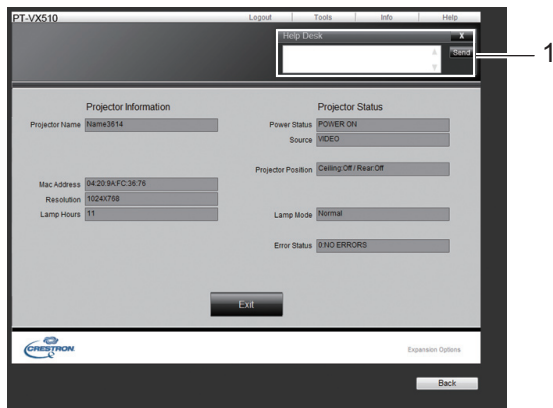

- 1 **[Help Desk]**
Envía o recibe mensajes al administrador que use Crestron RoomView.

Indicadores LAMP y WARNING

Gestión de los problemas indicados

Los indicadores <ON(G)/STANDBY(R)>, <LAMP> y/o <WARNING> informan de la presencia de problemas en el interior del proyector. Gestione los problemas indicados como se indica a continuación.

PRECAUCIÓN

- Antes de tomar una medida correctiva, siga el procedimiento de apagado descrito en "Apagado del proyector". (➔ página 30)
- Si varios indicadores se iluminan o parpadean, compruebe el estado del proyector mirando cada uno de los indicadores.

Nota

- Confirme el estado de la alimentación que se indica en el indicador <ON(G)/STANDBY(R)>.

Indicador LAMP

| | |
|---------------------|--|
| Indicador | Iluminado en color amarillo |
| Estado | La lámpara de proyección está alcanzando el fin de su vida útil. |
| Comprobación | ¿Aparece el icono de Cambio lámpara en la pantalla? |
| Solución | Sustituya la unidad de lámpara. (➔ página 81) |

Nota

- Si el indicador <LAMP> continúa iluminado o parpadeando después de tomar estas medidas, póngase en contacto con su distribuidor para solicitar un servicio de reparación.

Indicador WARNING

| Indicador | Se ilumina en rojo. | Parpadea en rojo. |
|---------------------|--|--|
| Estado | El proyector detecta una situación anómala y no se puede encender. | Si la temperatura dentro del proyector sube demasiado, el indicador <WARNING> comenzará a parpadear lentamente. Si la temperatura dentro del proyector sigue subiendo, el indicador <WARNING> parpadeará más rápidamente y el indicador <ON(G)/STANDBY(R)> parpadeará en color naranja. En cuanto el interior del proyector se haya enfriado y haya vuelto a la temperatura normal de funcionamiento, se apagará automáticamente. |
| Comprobación | Desconecte el cable de alimentación de CA y vuelva a conectarlo para encender el proyector. | - ¿Se ha dejado espacio suficiente para ventilar el proyector? Compruebe las condiciones de instalación y que las aberturas de ventilación del proyector no estén bloqueadas. - ¿Está el proyector instalado cerca de un conducto o boca de aire acondicionado/calefacción? - ¿Están limpios los filtros? |
| Solución | Si el proyector se vuelve a apagar, desconecte el cable de alimentación de CA y póngase en contacto con su distribuidor o centro de servicio técnico para solicitar una revisión y reparación. | - Proporcione unas condiciones adecuadas de instalación para el proyector. - Aleje la instalación del proyector del conducto o boca de ventilación. - Sustituya los filtros. |

Nota

- Si el indicador <WARNING> sigue iluminado o parpadeando después de tomar estas medidas, póngase en contacto con su distribuidor para solicitar un servicio de reparación. No deje el proyector encendido. Puede provocar un riesgo de descarga eléctrica o de incendio.
- El proyector detecta una situación anómala y no se puede encender. Desconecte el cable de alimentación de CA y vuelva a conectarlo para encender el proyector. Si el proyector se vuelve a apagar, desconecte el cable de alimentación de CA y póngase en contacto con su distribuidor o centro de servicio técnico para solicitar una revisión y reparación. No deje el proyector encendido. Puede provocar un riesgo de descarga eléctrica o de incendio.

Sustitución

Antes de reemplazar la unidad

- Al realizar tareas de mantenimiento o sustitución de piezas, asegúrese de apagar la unidad y desconectar el enchufe de alimentación de la toma de corriente. (➔ página 26, 30)
- Asegúrese de cumplir el procedimiento "Apagado del proyector" (➔ página 30) al realizar operaciones sobre la fuente de alimentación.

Mantenimiento

■ Carcasa exterior

Limpie la suciedad y el polvo con un paño suave y seco.

- Si no se puede quitar la suciedad, humedezca el paño con agua y escúrralo bien antes de limpiar. Seque el proyector con un paño seco.
- No utilice benceno, disolvente, alcohol de frotar ni otros disolventes, ni limpiadores para el hogar o trapos tratados con productos químicos. De lo contrario, podría deteriorar la carcasa exterior.

■ Superficie de cristal frontal de la lente

Limpie la suciedad y el polvo de la superficie frontal de la lente con un paño suave y seco.

- No utilice paños con superficies abrasivas ni paños húmedos, aceitosos o cubiertos de polvo.
- No aplique demasiada fuerza al limpiar la lente, porque es frágil.

Atención

- La lente está hecha de cristal. Si se golpea o se aplica demasiada fuerza al limpiarlo, se puede rayar la superficie. Manipúlela con cuidado.

Reemplazo de la unidad

■ Unidades de filtro de aire

El filtro impide que el polvo se acumule en los elementos ópticos del interior del proyector. Si el filtro se atasca con partículas de polvo, se reducirá la eficiencia de los ventiladores de refrigeración, lo cual puede provocar la acumulación de calor y afectar negativamente a la vida útil del proyector.

Si las unidades de filtro de aire se embozan, se acumulará calor en el interior del proyector y es posible que éste se apague por motivos de seguridad.

Si aparece un icono de "Alerta filtro"  en la pantalla, sustituya los filtros inmediatamente.

Consulte con su distribuidor para adquirir una unidad de filtro de aire de repuesto (ET-RFV200).

Hay unidades de filtro de aire en el lateral y la parte trasera del proyector.

■ Sustitución de la unidad de filtro (lateral)

1) Quite las tapas del filtro de aire.

- Abra la tapa del filtro de aire en la dirección de la flecha de la figura y quítela.

2) Quite las unidades de filtro de aire.

- Sujete la perilla de la unidad de filtro de aire y tire en la dirección de la flecha. La parte superior de la unidad de filtro de aire se levantará.
 - Quite la unidad de filtro de aire tirando hacia arriba.
- Después de quitar la unidad de filtro de aire, quite los objetos extraños y el polvo del compartimiento del filtro de aire y de la entrada de aire del proyector, si los hay.

3) Inserte las nuevas unidades de filtro de aire.

- Sujete la unidad de filtro de aire de modo que la perilla quede fuera del proyector y realice el paso (2) en orden inverso.
- No presione la pieza del filtro al terminar de insertarla en el proyector.

4) Instale las tapas del filtro de aire.

- Compruebe que la tapa del filtro de aire esté cerrada firmemente.

■ Sustitución de la unidad de filtro (Trasero)

1) Quite las tapas del filtro de aire.

- Abra la tapa del filtro de aire en la dirección de la flecha de la figura y quítela.

2) Quite las unidades de filtro de aire.

- Sujete la perilla de la unidad de filtro de aire y tire en la dirección de la flecha.
- Después de quitar la unidad de filtro de aire, quite los objetos extraños y el polvo del compartimiento del filtro de aire y de la entrada de aire del proyector, si los hay.

3) Inserte las nuevas unidades de filtro de aire.

- Sujete la unidad de filtro de aire de modo que la perilla quede fuera del proyector y realice el paso (2) en orden inverso.
- No presione la pieza del filtro al terminar de insertarla en el proyector.

4) Instale las tapas del filtro de aire.

- Compruebe que la tapa del filtro de aire esté cerrada firmemente.

■ Ajuste del de contador de filtro

Después de sustituir el filtro, asegúrese de restaurar Contador filtro. (→ página 58 "Ajuste del contador de filtro")

Attention

- Desconecte la alimentación antes de sustituir la unidad de filtro de aire.
- Cuando instale la unidad de filtro de aire, asegúrese de que el proyector esté en una posición estable y de que el entorno de trabajo sea seguro, incluso en el caso de que la unidad de filtro de aire se caiga.
- No use el proyector sin los filtros colocados en su lugar. Se puede acumular polvo en los elementos ópticos y degradar la calidad de la imagen.
- No introduzca nada en las aberturas de ventilación. Hacerlo puede provocar averías en el proyector.
- La unidad de filtro de aire para ser reemplazado debe ser un producto que no se utilizan.
- Una vez sustituido el filtro de aire, restablezca el contador del filtro. Si no lo hace, es posible que el proyector se apague por seguridad.

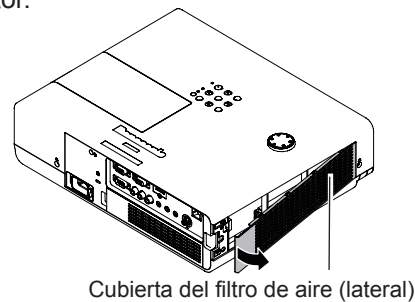

Cubierta del filtro de aire (lateral)

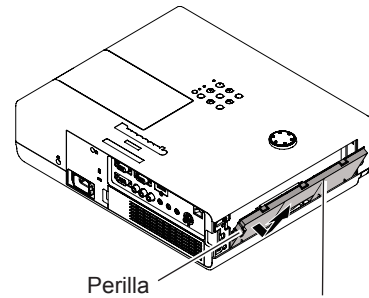

Perilla
Unidades de filtro de aire (lateral)

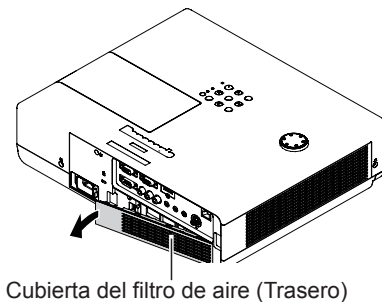

Cubierta del filtro de aire (Trasero)

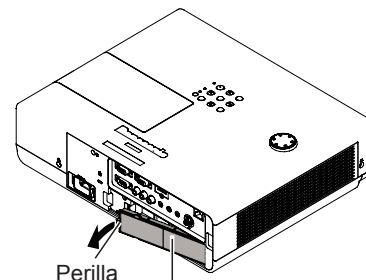

Perilla
Unidades de filtro de aire (Trasero)

Sustitución

Unidad de lámpara

La unidad de lámpara es un componente consumible. Puede comprobar el tiempo total de uso de la lámpara consultando Lamp runtime en el menú Información de la página 60.

Se recomienda solicitar los servicios de un técnico autorizado para sustituir la unidad de lámpara. Póngase en contacto con su distribuidor.

Consulte con su distribuidor para adquirir una unidad de lámpara de recambio (ET-LAV200).

PRECAUCIÓN:

- **No sustituya la unidad de lámpara mientras está caliente. (Espere al menos 1 hora después de apagar).**

El interior de la cubierta puede calentarse mucho; tenga cuidado para evitar lesiones por quemaduras.

Notas sobre la sustitución de la unidad de lámpara

- La fuente luminosa de la lámpara está hecha de cristal y puede explotar si se golpea contra una superficie dura o se deja caer. Manipúlela con cuidado.
- Se requiere un destornillador Phillips para sustituir la unidad de lámpara.
- Al sustituir la unidad de lámpara, asegúrese de sujetarla por el asa.
- Al sustituir la lámpara porque ha dejado de iluminar, existe la posibilidad de que esté rota. Al sustituir la lámpara de un proyector instalado en el techo, asuma siempre que la lámpara está rota y permanezca a un lado de la cubierta de la lámpara, no debajo de ella. Quite la tapa de la lámpara con cuidado. Al abrir la cubierta de la lámpara, pueden caer trozos pequeños de cristal. Si algún trozo de cristal se introduce en sus ojos o boca, busque atención médica inmediatamente.
- La lámpara contiene mercurio. Consulte con su ayuntamiento o su distribuidor sobre cómo desechar correctamente las unidades de lámpara usadas.

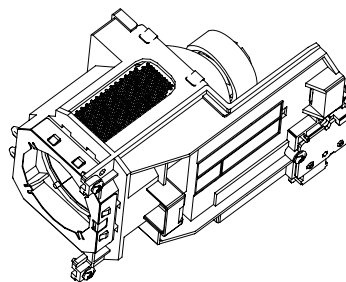



Atención

- No utilice unidades de lámpara que no sean las especificadas.
- Los números de referencia de los accesorios y de los componentes opcionales están sujetos a cambios sin previo aviso.

Cuándo sustituir la unidad de lámpara

La unidad de lámpara es un componente consumible. La luminosidad disminuye en función del tiempo de uso, por lo tanto, es necesario sustituir la unidad de lámpara regularmente.

Cuando la lámpara de proyección del proyecto alcanza el final de su vida útil, en la pantalla aparece el icono Cambio lámpara y el indicador <LAMP> se ilumina en amarillo. Cambie la lámpara por una nueva con prontitud.

| Tiempo ejecución de lámpara | En pantalla Icono Cambio lámpara  | Indicador LAMP  |
|-----------------------------|--|---|
| Más de 2 500 horas* | El mensaje se muestra durante 4 segundos. Si se pulsa cualquier botón en un plazo de 4 segundos, el mensaje desaparece. | Se ilumina en amarillo (incluso en el modo de espera). |
| Más de 2 700 horas* | Si se enciende el proyector sin haber sustituido la lámpara, se apagará automáticamente transcurridos aproximadamente diez minutos para evitar que el proyector se estropee. | |

* Normalmente, la lámpara dura unas 2 700 horas, aunque no se garantiza. El tiempo de funcionamiento de la lámpara depende del ajuste de la opción de menú "Alim. lámpara".

Nota

- El icono Cambio lámpara no aparece cuando la función [Visualizar] está ajustada a [Off] (➔ página 53), o cuando las funciones "Congelar" (➔ página 33) o "Enmudecer audio&video" están activas (➔ página 34).

■ Sustitución de la unidad de lámpara

PRECAUCIÓN:

- Si el proyector está instalado en el techo, no trabaje con la cara cerca del proyector.
- Acople la unidad de lámpara y la cubierta de la unidad de lámpara firmemente.
- Si tiene problemas al instalar la lámpara, retírela y vuelva a intentarlo. Si utiliza la fuerza para instalar la lámpara, el conector puede resultar dañado.
- No afloje los tornillos que no sean los indicados.

1) **Apague el proyector siguiendo el procedimiento descrito en "Apagado del proyector" (→ página 30). Desenchufe el cable de alimentación de CA. Espere por lo menos 1 hora y asegúrese de que la unidad de lámpara y sus alrededores estén fríos.**

2) **Use un destornillador Phillips para aflojar el tornillo que surge esta la cubierta de la lámpara y retire la cubierta de la lámpara.**

- Retire la cubierta de lámpara tirando de ella lentamente en la dirección de la flecha.

3) **Utilice un tres destornillador Phillips para aflojar los tornillos de fijación de la unidad de lámpara hasta que los tornillos giren libremente. Sujete la unidad de lámpara agotada por las asas y retírela suavemente del proyector.**

4) **Inserte la nueva unidad de lámpara en la dirección correcta. Apriete firmemente los tres tornillos de fijación de la unidad de lámpara con un destornillador Phillips.**

5) **Coloque la cubierta de la lámpara y apriete firmemente los tornillos de fijación de la cubierta de la lámpara con un destornillador Phillips.**

- Acople la cubierta de la lámpara empujándola lentamente en la dirección de la flecha.

Nota

- Al colocar la nueva unidad de lámpara (ET-LAV200), el proyector restablecerá automáticamente el tiempo total de uso de la unidad de lámpara.

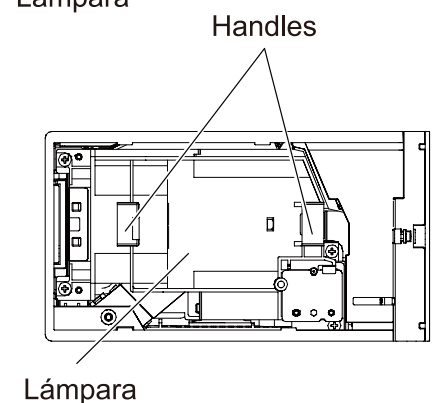
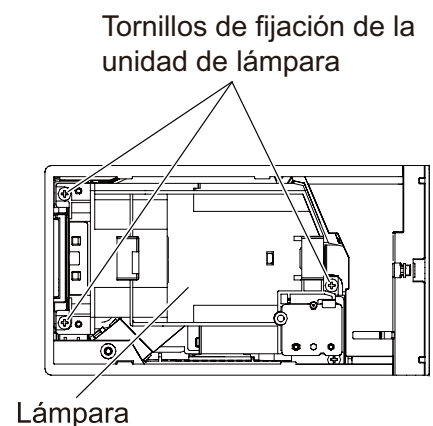
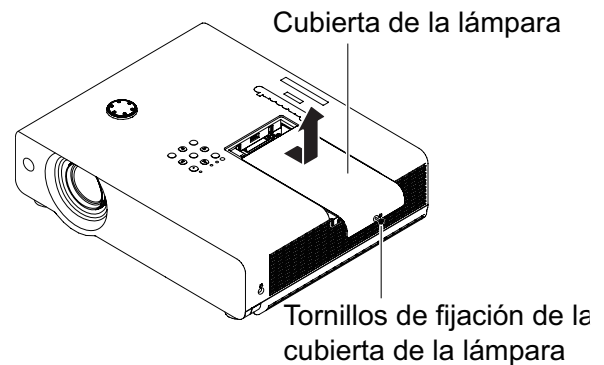

Sustitución

Colocación de la capa de la lente

Al trasladar el proyector, o mientras no se utilice durante un largo período de tiempo, coloque la tapa de la lente. Para evitar que se pierda la tapa de la lente, siga los procedimientos siguientes y ate la tapa de la lente con el cordón accesorio.

- 1) Pase el extremo más delgado del cordón por el orificio de la tapa de la lente.

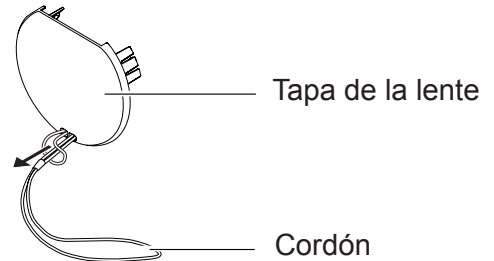

- 2) Pase el otro extremo del cordón por el orificio de la parte inferior del proyector.

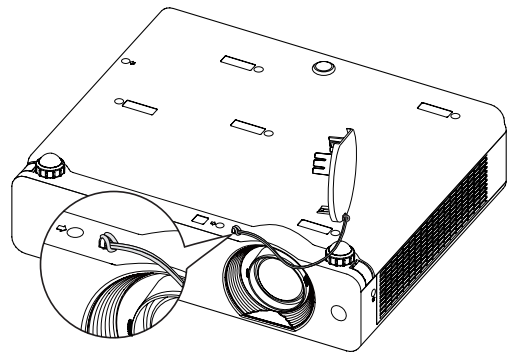



Localización y solución de problemas

Compruebe los siguientes puntos. Para más detalles, consulte las páginas correspondientes.

| Problema | Causa | Página de referencia |
|---|---|----------------------|
| El aparato no se enciende. | ● El cable de alimentación puede no estar conectado. | — |
| | ● No hay suministro eléctrico en la toma de corriente. | — |
| | ● Los disyuntores han saltado. | — |
| | ● ¿Está el Indicador <LAMP>, Indicador <ON(G)/STANDBY(R)> o Indicador <WARNING> encendido o parpadeando? | 27, 77 |
| | ● La cubierta de la lámpara no se ha instalado correctamente. | 81 |
| No aparece ninguna imagen. | ● Puede que la fuente de entrada de señal de vídeo no esté conectada correctamente a un terminal. | 25 |
| | ● Puede que el ajuste de selección de entrada no sea correcto. | 32 |
| | ● El ajuste de [Brillo] puede estar al mínimo. | 45 |
| | ● Puede que exista un problema en la fuente de entrada conectada al proyector. | — |
| | ● Puede que se esté utilizando la función [Enmudecer audio&vídeo]. | 34 |
| La imagen está borrosa. | ● Puede que no se haya ajustado correctamente el enfoque de la lente. | 31 |
| | ● Puede que el proyector no esté a la distancia correcta de la pantalla. | 22 |
| | ● Puede que la lente esté sucia. | 14 |
| | ● Puede que el proyector esté demasiado inclinado. | — |
| | ● La tapa del objetivo sigue puesta. | 15 |
| El color es pálido o grisáceo. | ● Es posible que los ajustes [Color] o [Tinte] no sean correctos. | 45 |
| | ● Es posible que la fuente de entrada que está conectada al proyector no esté ajustada correctamente. | — |
| | ● El cable RGB está dañado. | — |
| El altavoz interno no emite sonido. | ● Es posible que los terminales de entrada no se hayan conectado correctamente. | 25 |
| | ● Es posible que el volumen esté ajustado al nivel mínimo. | 34, 51 |
| | ● Es posible que la función [Enmudecer audio&vídeo] esté activada. | 34 |
| | ● Al conectar algo en VARIABLE AUDIO OUT, el altavoz interno del proyector deja de estar disponible. | 19 |
| | ● Es posible que la función [Silencio] esté activada. | 35, 51 |
| El control remoto no funciona. | ● La carga de las pilas puede ser baja. | — |
| | ● Puede que las pilas no estén correctamente insertadas. | 20 |
| | ● Puede que el receptor de señal del control remoto del proyector esté obstruido. | 17 |
| | ● Es posible que la unidad de control remoto esté fuera del rango de funcionamiento. | 17 |
| | ● Hay luz intensa (p.ej. de un fluorescente) sobre el receptor de señales. | 17 |
| | ● El proyector y el control remoto tienen asignados códigos distintos. | 56 |
| Los botones de control del proyector no funcionan. | ● El panel de control no está disponible si está bloqueado con [Protección] en la función [Seguridad] de la sección [Ajuste]. | 56 |

Localización y solución de problemas

| Problema | Causa | Página de referencia |
|--|---|----------------------|
| La imagen no se muestra correctamente. | <ul style="list-style-type: none"> ● Puede que haya un problema con el VCR u otra fuente de señal. ● Se está introduciendo una señal que no es compatible con el proyector. | — 92-95 |
| La imagen desde el ordenador no aparece. | <ul style="list-style-type: none"> ● Es posible que el cable sea más largo que el cable opcional. ● Puede que la salida de vídeo externa del portátil sea incorrecta. | — — |
| No aparece la imagen de un dispositivo HDMI o la imagen no es estable. | <ul style="list-style-type: none"> ● ¿Está conectado firmemente el cable HDMI? ● Apague los interruptores del proyector y de los dispositivos conectados. A continuación, encienda el proyector y los dispositivos conectados de nuevo. ● ¿No es incompatible el cable de señal conectado? | 25 — 92-95 |
| No hay sonido de salida de un dispositivo HDMI. | <ul style="list-style-type: none"> ● Ajuste el canal de sonido del dispositivo adjunto a PCM lineal. ● Si al emplear una conexión con cable HDMI no hay salida de audio, conecte el cable de audio al terminal COMPUTER AUDIO IN 2 y ajuste "Computer 2" en "Sonido" en el menú "Ajuste". | — 54 |
| La imagen está distorsionada o se sale de la pantalla. | <ul style="list-style-type: none"> ● Compruebe [Ajuste de PC] o [Pantalla] y ajústelas. | 42, 48 |
| En la pantalla aparece el signo de exclamación . | <ul style="list-style-type: none"> ● La operación no es válida. Realícela correctamente. | — |
|  [Servicio] aparecerá en la parte superior izquierda de la pantalla. | <ul style="list-style-type: none"> ● Estado anormal detectado dentro del proyector. Desenchufe el cable de alimentación y póngase en contacto con su distribuidor para obtener asistencia técnica. Asegúrese de desenchufar el cable de alimentación o quizás esto provoque una descarga eléctrica o incendio. | — |

Atención

- Si el problema persiste después de confirmar los contenidos de la tabla, consulte con su distribuidor.

Información técnica

Protocolo PJLink

La función de red del proyector es compatible con PJLink Clase 1 y el protocolo PJLink puede utilizarse para ejecutar la configuración del proyector y las operaciones de consulta del estado del proyector desde un ordenador.

■ Comandos de control

En la tabla siguiente se indican los comandos del protocolo PJLink que se pueden utilizar para controlar el proyector.

| Comando | Detalles de control | Notas |
|---------|--|--|
| POWR | Control de alimentación | Parámetros 0 = En espera 1 = Alimentación conectada |
| POWR ? | Consulta del estado de la alimentación | Parámetros 0 = En espera 1 = Alimentación conectada 2 = Enfriamiento en curso 3 = Calentamiento |
| INPT | Selección de entrada | Parámetros |
| INPT ? | Consulta de la selección de entrada | 11 = RGB 1 12 = RGB 2 13 = SCART 21 = VIDEO 22 = S-VIDEO 23 = COMPONENT 31 = HDMI |
| AVMT | Control de Enmudecer audio&video | Parámetros |
| AVMT ? | Consulta del estado de Enmudecer audio&video | 30 = Modo de Enmudecer audio&video apagado. 31 = Modo de Enmudecer audio&video encendido. |
| ERST ? | Consulta del estado de error | Parámetros 1er byte: Indica errores de ventilador, intervalo 0 - 2 2º byte: Indica errores de lámpara, intervalo 0 - 2 3er byte: Indica errores de temperatura, intervalo 0 - 2 4º byte: Fijado en 0 5º byte: Indica errores de filtro, intervalo 0 - 2 6º byte: Indica otros errores, intervalo 0 - 2 Las definiciones de cada valor de 0 a 2 son las siguientes. 0 = Ningún error conocido 1 = Advertencia 2 = Error |
| LAMP ? | Solicitud de estado de lámpara | Parámetros Primeros dígitos (1 - 5 dígitos): Tiempo de funcionamiento acumulado de la lámpara 2º dígito: 0 = Lámpara apagada, 1 = Lámpara encendida |
| INST ? | Consulta de lista de selección de entrada | Se devuelven los parámetros siguientes. "11 12 13 21 22 23 31" |
| NAME ? | Consulta del nombre del proyector | Devuelve el nombre establecido para Nombre proyector] en [Red]. |
| INF1 ? | Consulta del nombre del fabricante | Devuelve "Panasonic". |
| INF2 ? | Consulta del nombre del modelo | Responde con el nombre del modelo ya sea "VX510" o "VW440". |
| INFO ? | Solicitud de otra información | Se visualiza información como el número de versión. |
| CLSS ? | Consulta de información de clase | Devuelve "1". |

■ Autorización de seguridad de PJLink

Al utilizar PJLink con autorización de seguridad, se puede utilizar como contraseña de PJLink tanto la contraseña que permite obtener privilegios de administrador como la contraseña como la que permite obtener privilegios de usuario en el control del explorador web (► página 74).

Al utilizar PJLink sin autorización de seguridad, configure el uso sin contraseña para obtener privilegios de administrador y para obtener privilegios de usuario en el control mediante explorador web.

Para más información sobre PJLink, consulte el sitio web de la Asociación Japonesa de Industrias de Máquinas Comerciales y Sistemas de Información.

<http://pjlink.jbmia.or.jp/english/>

Órdenes de control vía LAN

■ Con una contraseña para obtener derechos de administración en el control web (modo protegido)

● Método de conexión

1) Obtenga la dirección IP y el número de puerto (valor establecido inicialmente = 1 024) del proyector y haga una solicitud de conexión del proyector.

Adquiera la dirección IP desde la pantalla de menú del proyector y el número de puerto desde la página de control web.

Dirección IP : Obténgala a partir del MENÚ PRINCIPAL → [Red] → [Estado network].

Número de puerto: Consúltelo en la página de control web "Detailed set up" → página "Command port set up"

2) Hay una respuesta del proyector.

Datos de respuesta

| Sección de datos | Blanco | Modo | Blanco | Sección con números aleatorios | Símbolo de terminación |
|-------------------------------|--------|--------|--------|--|------------------------|
| "NTCONTROL" (Cadena ASCII) | ' ' | '1' | ' ' | "zzzzzzzz" (Número hexadecimal de código ASCII) | (CR) 0x0d |
| 9 bytes | 1 byte | 1 byte | 1 byte | 8 bytes | 1 byte |

Modo: 1 = Modo de protección

3) Genere un valor hash de 32 bytes de los siguientes datos usando el algoritmo MD5.

"xxxxxx:yyyyy:zzzzzzzz"

xxxxxx : Nombre de usuario con derechos de Administrador para CONTROL VÍA WEB (el nombre de usuario por defecto es "admin1").

yyyyy : Contraseña del usuario con derechos de administrador antedicho (la contraseña por defecto es "panasonic").

zzzzzzzz : Número aleatorio de 8 bytes obtenido en el Paso 2.

● Método de transmisión de comandos

Transmitir usando el siguiente formato de orden.

Datos transmitidos

| Encabezado | | | Sección de datos | Símbolo de terminación |
|--|--------|--------|------------------------------------|------------------------|
| Valor hash (Ver más arriba <Método de conexión>) | '0' | '0' | Orden de control (Cadena ASCII) | (CR) 0x0d |
| 32 bytes | 1 byte | 1 byte | Longitud indefinida | 1 byte |

Datos recibidos

| Encabezado | | Sección de datos | Símbolo de terminación |
|------------|--------|------------------------------------|------------------------|
| '0' | '0' | Orden de control (Cadena ASCII) | (CR) 0x0d |
| 0x30 | 0x30 | Longitud indefinida | 1 byte |
| 1 byte | 1 byte | | |

Respuesta de error

| Mensaje de error | | Símbolo de terminación |
|------------------|---|------------------------|
| "ERR1" | Comando de control no definido | (CR) 0x0d |
| "ERR2" | Fuera del intervalo de parámetros | |
| "ERR3" | Estado ocupado o período no aceptable | |
| "ERR4" | Superado el tiempo de espera o período no aceptable | |
| "ERR5" | Longitud de datos incorrecta | |
| "ERRA" | La contraseña no coincide | |
| 4 bytes | | 1 byte |

■ Sin contraseña para obtener derechos de administrador en el control web (modo sin protección)

● Método de conexión

1) Obtenga la dirección IP y el número de puerto (valor establecido inicialmente = 1 024) del proyector y haga una solicitud de conexión al proyector.

Adquiera la dirección IP desde la pantalla de menú del proyector y el número de puerto desde la página de control web.

Dirección IP : Obténgala a partir del MENÚ PRINCIPAL → [Red] → [Estado network].

Número de puerto: Consúltelo en la página de control web "Detailed set up" → página "Command port set up"

2) Hay una respuesta del proyector.

Datos de respuesta

| Sección de datos | Blanco | Modo | Símbolo de terminación |
|-------------------------------|--------|--------|------------------------|
| "NTCONTROL" (Cadena ASCII) | ' ' | '0' | (CR) |
| 9 bytes | 0x20 | 0x30 | 0x0d |
| | 1 byte | 1 byte | 1 byte |

Modo: 0 = Modo sin protección

● Método de transmisión de comandos

Transmitir con el siguiente formato de comando.

Datos transmitidos

| Encabezado | | Sección de datos | Símbolo de terminación |
|------------|--------|---------------------|------------------------|
| '0' | '0' | Orden de control | (CR) |
| 0x30 | 0x30 | (Cadena ASCII) | 0x0d |
| 1 byte | 1 byte | Longitud indefinida | 1 byte |

Datos recibidos

| Encabezado | | Sección de datos | Símbolo de terminación |
|------------|--------|---------------------|------------------------|
| '0' | '0' | Orden de control | (CR) |
| 0x30 | 0x30 | (Cadena ASCII) | 0x0d |
| 1 byte | 1 byte | Longitud indefinida | 1 byte |

Datos recibidos

| Mensaje de error | | Símbolo de terminación |
|------------------|---|------------------------|
| "ERR1" | Comando de control no definido | (CR) 0x0d |
| "ERR2" | Fuera del intervalo de parámetros | |
| "ERR3" | Estado ocupado o período no aceptable | |
| "ERR4" | Superado el tiempo de espera o período no aceptable | |
| "ERR5" | Longitud de datos incorrecta | |
| "ERRA" | La contraseña no coincide | |
| 4 bytes | | 1 byte |

Terminal serie

El conector de serie situado en el panel de conexión del proyector cumple con las especificaciones para conexiones RS-232C; esto significa que el proyector se puede controlar desde un ordenador personal conectado mediante esta conexión.

Conexión

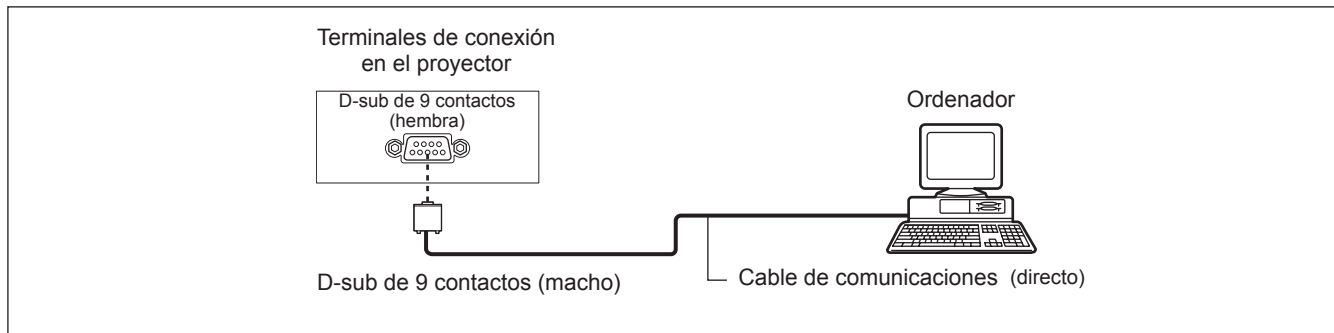

Asignación de los contactos y denominación de las señales

| D-sub de 9 contactos (hembra) Vista exterior | Nº contacto | Denominación de la señal | Contenido |
|---|-------------|--------------------------|--------------------|
| | | ① | — |
| ② | | TXD | Datos transmitidos |
| ③ | | RXD | Datos recibidos |
| ④ | | — | NC |
| ⑤ | | GND | Tierra |
| ⑥ | | — | NC |
| ⑦ | | CTS | Connexión interna |
| ⑧ | | RTS | |
| ⑨ | | — | NC |

Condiciones de comunicación

| | |
|--------------------------|--------------------|
| Nivel de señal | Conforme a RS-232C |
| Método de sincronización | Asíncrono |
| Velocidad de transmisión | 19 200 bps |
| Paridad | Ninguno |

| | |
|----------------------|---------|
| Longitud de carácter | 8 bits |
| Bit de parada | 1 bit |
| Parámetro X | Ninguno |
| Parámetro S | Ninguno |

Nota

- Al ajustar la función [AMX D.D.] a [On] en el menú [Red], la velocidad en baudios cambiará a 9 600 bps automáticamente.

Formato básico

La transmisión desde el ordenador comienza con STX y luego se envía el, comando, parámetro y ETX, en este orden. Añada los parámetros según los detalles de control.

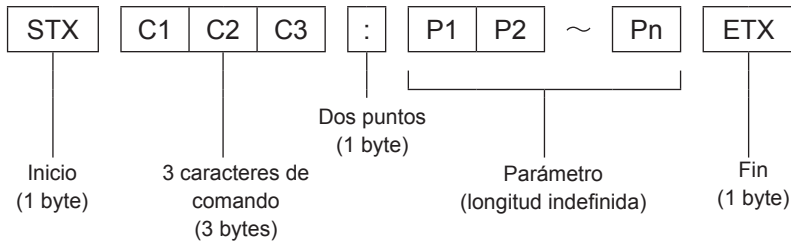

*: Al enviar comandos sin parámetros, no es necesario utilizar dos puntos (:).

Formato básico (con sub orden)

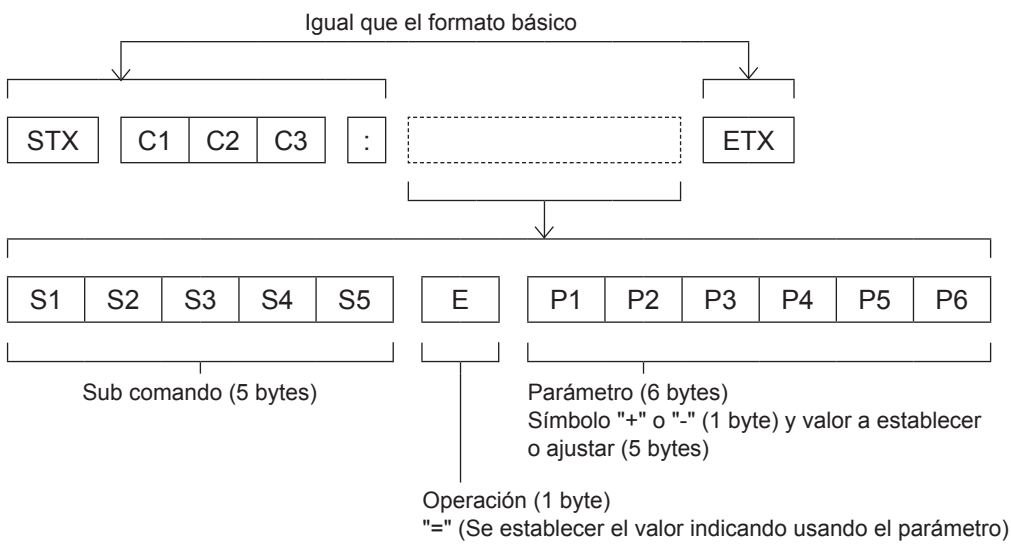

*: Al transmitir una orden que no necesita un parámetro, la operación (E) y el parámetro o son necesarios.

Información técnica

■ Especificaciones del cable

[Al conectar con un ordenador]

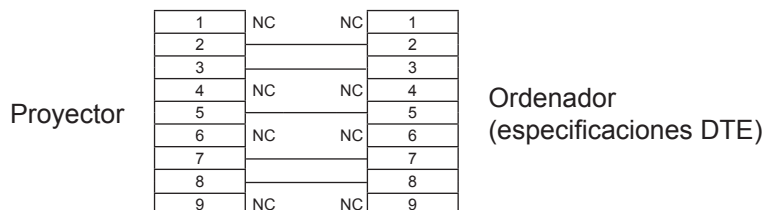

■ Comandos de control

Para controlar el proyector desde un ordenador, se dispone de los comandos siguientes:

[Comando de control del proyector]

| Comando | Contenidos de control | Notas |
|---------|--|--|
| PON | Encendido [ON] | |
| POF | Encendido [OFF] | |
| IIS | Selección de ENTRADA | (Parámetro) VID = Video SVD = S -video RG1 = Computer 1(RGB) RG2 = Computer 2(RGB) HD1 = HDMI SCT = Computer 1(Scart) |
| OSH | Función Enmudecer audio&video | Apaga la proyección y el sonido temporalmente. El envío de este comando cambia entre [ON]/[OFF]. No cambie entre ON/OFF en un corto período de tiempo. |
| OFZ | Congelar | El envío de este comando cambia entre [ON]/[OFF]. |
| AUU | Subir volumen | |
| AUD | Bajar volumen | |
| DZU | Ampliar D. ZOOM | |
| DZD | Reducir D. ZOOM | |
| QPW | Consulta de alimentación | 000 = Modo de espera 001 = Encender |
| Q\$\$ | Consulta sobre el estado de la lámpara | (Respuesta) 0 = Modo de espera 1 = Control de encendido de la lámpara activo 2 = Lámpara encendida 3 = Control de apagado de la lámpara activo |

Otros terminales

■ Asignaciones de contactos y nombres de señales del terminal <S-VIDEO IN>

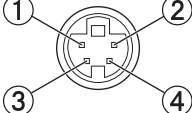
| Vista exterior  | Nº contacto | Denominación de las señales |
|---|-------------|-----------------------------|
| | ① | GND (señal de luminancia) |
| | ② | GND (señal de color) |
| | ③ | Señal de luminancia |
| | ④ | Señal de color |

■ Asignaciones de contactos y nombres de señales del terminal <COMPUTER 1 IN/COMPONENT IN>

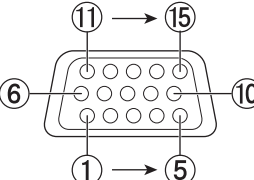
| Vista exterior  | Nº contacto | Denominación de las señales |
|---|-------------|-----------------------------|
| | ① | R/P _R |
| | ② | G/G · SYNC/Y |
| | ③ | B/P _B |
| | ⑨ | +5 V |
| | ⑫ | DDC datos |
| | ⑬ | HD/SYNC |
| | ⑭ | VD |
| | ⑮ | Reloj DDC |

④: No asignado
⑤ - ⑧, ⑩, ⑪: Terminales GND

■ Asignaciones de contactos y nombres de señales del terminal <COMPUTER 2 IN/MONITOR OUT>

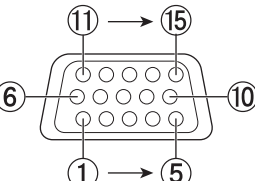
| Vista exterior  | Nº contacto | Denominación de las señales |
|---|-------------|-----------------------------|
| | ① | R |
| | ② | G |
| | ③ | B |
| | ⑬ | HD/SYNC |
| | ⑭ | VD |
| | | |

④, ⑨, ⑪, ⑫, ⑮: No asignado
⑤ - ⑧, ⑩: Terminales GND

■ Asignaciones de contactos y nombres de señales del terminal <HDMI IN>

| Vista exterior  | Nº contacto | Denominación de las señales | Nº contacto | Denominación de las señales |
|---|-------------|---------------------------------|-------------|-----------------------------------|
| | ① | T.M.D.S datos 2+ | ⑪ | Apantallamiento reloj T.M.D.S |
| | ② | Apantallamiento T.M.D.S datos 2 | ⑫ | Reloj T.M.D.S - |
| | ③ | T.M.D.S datos 2- | ⑬ | CEC |
| | ④ | T.M.D.S datos 1+ | ⑭ | — |
| | ⑤ | Apantallamiento T.M.D.S datos 1 | ⑮ | SCL |
| | ⑥ | T.M.D.S datos 1- | ⑯ | SDA |
| | ⑦ | T.M.D.S datos 0+ | ⑰ | DDC/CEC GND |
| | ⑧ | Apantallamiento T.M.D.S datos 0 | ⑱ | +5 V |
| | ⑨ | T.M.D.S datos 0- | | Detección de conexión en caliente |
| | ⑩ | Reloj T.M.D.S + | | |

Información técnica

Lista de señales compatibles

La siguiente tabla especifica los tipos de señales compatibles con los proyectores.

Formato: V = VIDEO, S = S-VIDEO, C = COMPUTER, Y = YP_BPR, H = HDMI

| Modo | Resolución de visualización*1 (puntos) | Frecuencia de barrido | | Frecuencia del reloj de puntos (MHz) | Calidad de la imagen*2 | | PnP*3 | Formato |
|---------------------------------|---|-----------------------|--------|--------------------------------------|------------------------|-----------|-------|---------|
| | | H (kHz) | V (Hz) | | PT-VW440U | PT-VX510U | | |
| NTSC/NTSC 4.43/ PAL-M/PAL 60 | 720 x 480 | 15.700 | 59.900 | -- | A | A | | V/S |
| PAL/PAL-N/SECAM | 720 x 576 | 15.600 | 50.000 | -- | A | A | | V/S |
| 480p | 640 x 480 | 31.470 | 59.880 | 25.200 | A | A | | C/Y |
| 480i | 640 x 480i | 15.734 | 60.000 | 12.273 | A | A | | |
| 576p | 768 x 576 | 31.250 | 50.000 | 29.500 | A | A | | |
| 576i | 768 x 576i | 15.625 | 50.000 | 14.750 | A | A | | |
| 720p | 1 280 x 720 | 37.500 | 50.000 | 74.250 | AA | A | | |
| | | 45.000 | 60.000 | 74.250 | AA | A | | |
| 1035i | 1 920 x 1 035i | 33.750 | 60.000 | 74.250 | A | A | | |
| 1080i | 1 920 x 1 080i | 28.125 | 50.000 | 74.250 | A | A | | |
| | | 33.750 | 60.000 | 74.250 | A | A | | |
| VGA | 640 x 480 | 31.470 | 59.880 | 25.149 | A | A | o | |
| | | 37.860 | 74.380 | 31.500 | A | A | | |
| | | 37.860 | 72.810 | 31.500 | A | A | o | |
| | | 37.500 | 75.000 | 31.500 | A | A | o | |
| | | 43.269 | 85.000 | 36.000 | A | A | | |
| | 640 x 400 | 31.470 | 70.090 | 25.175 | A | A | | |
| | 720 x 400 | 31.470 | 70.090 | 28.322 | A | A | | |
| SVGA | 800 x 600 | 35.156 | 56.250 | 36.000 | A | A | o | |
| | | 37.880 | 60.320 | 40.000 | A | A | o | |
| | | 46.875 | 75.000 | 49.500 | A | A | o | |
| | | 53.674 | 85.060 | 56.250 | A | A | | |
| | | 48.080 | 72.190 | 50.000 | A | A | o | |
| | | 37.900 | 61.030 | 40.020 | A | A | | |
| | | 34.500 | 55.380 | 36.432 | A | A | | |
| | | 38.000 | 60.510 | 40.128 | A | A | | |
| | | 38.600 | 60.310 | 38.600 | A | A | | |
| | | 32.700 | 51.090 | 32.700 | A | A | | |
| MAC | 1 280 x 960 | 75.000 | 75.080 | 126.000 | A | A | | |
| | 1 280 x 1 024 | 80.000 | 75.080 | 135.200 | A | A | | |
| MAC 13 | 640 x 480 | 35.000 | 66.670 | 30.240 | A | A | | |
| MAC LC13 | | 34.970 | 66.600 | 31.330 | A | A | | |
| MAC 16 | 832 x 624 | 49.720 | 74.550 | 57.283 | A | A | | |
| MAC 19 | 1 024 x 768 | 60.240 | 75.080 | 80.010 | A | A | | |
| MAC 21 | 1 152 x 870 | 68.680 | 75.060 | 100.000 | A | A | | |

Información técnica

| Modo | Resolución de visualización*1 (puntos) | Frecuencia de barrido | | Frecuencia del reloj de puntos (MHz) | Calidad de la imagen*2 | | PnP*3 | Formato |
|-------|--|-----------------------|---------|--------------------------------------|------------------------|-----------|-------|---------|
| | | H (kHz) | V (Hz) | | PT-VW440U | PT-VX510U | | |
| SXGA+ | 1 400 x 1 050 | 63.970 | 60.190 | 107.990 | A | A | | C |
| | | 65.350 | 60.120 | 122.850 | A | A | | |
| | | 65.120 | 59.900 | 122.430 | A | A | | |
| XGA | 1 024 x 768 | 48.360 | 60.000 | 65.000 | A | AA | ○ | |
| | | 68.677 | 84.977 | 94.504 | A | AA | | |
| | | 60.023 | 75.030 | 78.750 | A | AA | ○ | |
| | | 56.476 | 70.070 | 75.000 | A | AA | ○ | |
| | | 60.310 | 74.920 | 79.252 | A | AA | | |
| | | 48.500 | 60.020 | 65.179 | A | AA | | |
| | | 44.000 | 54.580 | 59.129 | A | AA | | |
| | | 63.480 | 79.350 | 83.410 | A | AA | | |
| | | 62.040 | 77.070 | 84.375 | A | AA | | |
| | | 61.000 | 75.700 | 81.000 | A | AA | | |
| | | 46.900 | 58.200 | 63.030 | A | AA | | |
| | | 47.000 | 58.300 | 61.664 | A | AA | | |
| | 58.030 | 72.000 | 74.745 | A | AA | | | |
| | 1 024 x 768i | 36.000 | 87.170 | 47.300 | A | AA | | |
| | | 35.522 | 86.960 | 44.900 | A | AA | | |
| SXGA | 1 152 x 864 | 64.200 | 70.400 | 94.560 | A | A | | |
| | 1 152 x 900 | 61.200 | 65.200 | 92.000 | A | A | | |
| | | 71.400 | 75.600 | 105.100 | A | A | | |
| | | 61.850 | 66.000 | 94.500 | A | A | | |
| | 1 280 x 960 | 60.000 | 60.000 | 108.000 | A | A | | |
| | 1 280 x 1 024 | 62.500 | 58.600 | 108.000 | A | A | | |
| | | 63.900 | 60.000 | 107.350 | A | A | | |
| | | 63.340 | 59.980 | 108.180 | A | A | | |
| | | 63.740 | 60.010 | 109.497 | A | A | | |
| | | 71.690 | 67.190 | 117.004 | A | A | | |
| | | 81.130 | 76.107 | 135.008 | A | A | | |
| | | 63.980 | 60.020 | 108.000 | A | A | | |
| | | 79.976 | 75.025 | 135.000 | A | A | | |
| | | 63.370 | 60.010 | 111.520 | A | A | | |
| | | 76.970 | 72.000 | 130.080 | A | A | | |
| | | 63.790 | 60.180 | 108.190 | A | A | | |
| | 91.146 | 85.024 | 157.500 | A | A | | | |
| | 1 280 x 1 024i | 50.000 | 86.000 | 80.000 | A | A | | |
| | | 50.000 | 94.000 | 80.000 | A | A | | |
| | | 46.430 | 86.700 | 78.745 | A | A | | |
| UXGA | 1 600 x 1 200 | 75.000 | 60.000 | 162.000 | A | A | | |
| | | 81.250 | 65.000 | 175.500 | A | A | | |
| | | 87.500 | 70.000 | 189.000 | A | A | | |
| | | 93.750 | 75.000 | 202.500 | A | A | | |

Información técnica

| Modo | Resolución de visualización*1 (puntos) | Frecuencia de barrido | | Frecuencia del reloj de puntos (MHz) | Calidad de la imagen*2 | | PnP*3 | Formato |
|-------------|--|-----------------------|---------|--------------------------------------|------------------------|------------|-------|---------|
| | | H (kHz) | V (Hz) | | PT- VW440U | PT- VX510U | | |
| WXGA | 1 280 x 768 | 47.776 | 59.870 | 79.500 | AA | A | | C |
| | | 60.289 | 74.893 | 102.250 | AA | A | | |
| | | 68.633 | 84.837 | 117.500 | AA | A | | |
| | | 55.993 | 69.991 | 94.964 | AA | A | | |
| | | 57.675 | 72.004 | 97.817 | AA | A | | |
| | 1 280 x 800 | 49.600 | 60.050 | 79.360 | AA | A | | |
| | | 41.200 | 50.000 | 68.557 | AA | A | | |
| | | 49.702 | 59.810 | 83.500 | AA | A | ○ | |
| | | 63.980 | 60.020 | 108.000 | AA | A | | |
| | | 58.289 | 69.975 | 98.858 | AA | A | | |
| | | 60.044 | 71.995 | 102.795 | AA | A | | |
| | | 62.790 | 74.928 | 106.492 | AA | A | | |
| | 71.553 | 84.879 | 122.498 | AA | A | | | |
| | 1 366 x 768 | 48.360 | 60.000 | 86.670 | A | A | | |
| | 1 360 x 768 | 47.700 | 60.000 | 86.670 | A | A | | |
| | | 56.160 | 72.000 | 100.190 | A | A | | |
| 1 376 x 768 | 48.360 | 60.000 | 86.670 | A | A | | | |
| WSXGA+ | 1 680 x 1 050 | 65.290 | 59.954 | 146.250 | A | A | | |
| WXGA+ | 1 440 x 900 | 55.935 | 59.887 | 106.500 | A | A | | |
| | | 74.918 | 60.000 | 161.850 | A | A | | |
| WUXGA | 1 920 x 1 200 | 74.556 | 59.885 | 193.250 | A | A | | |
| | | 74.038 | 59.950 | 154.000 | A | A | | |
| D-VGA | 640 x 480 | 31.470 | 59.940 | 25.175 | A | A | ○ | |
| D-480p | | 31.470 | 59.880 | 25.200 | A | A | ○ | |
| D-576p | 768 x 576 | 31.250 | 50.000 | 29.500 | A | A | ○ | |
| D-720p | 1 280 x 720 | 37.500 | 50.000 | 74.250 | AA | A | ○ | |
| | | 45.000 | 60.000 | 74.250 | AA | A | ○ | |
| D-SVGA | 800 x 600 | 37.879 | 60.320 | 40.000 | A | A | ○ | |
| D-XGA | 1 024 x 768 | 48.363 | 60.000 | 65.000 | A | AA | ○ | |
| D-SXGA+ | 1 400 x 1 050 | 63.970 | 60.190 | 107.990 | A | A | | |
| | | 65.350 | 60.120 | 122.850 | A | A | | |
| | | 65.120 | 59.900 | 122.430 | A | A | | |

| Modo | Resolución de visualización*1 (puntos) | Frecuencia de barrido | | Frecuencia del reloj de puntos (MHz) | Calidad de la imagen*2 | | PnP*3 | Formato |
|----------|--|-----------------------|--------|--------------------------------------|------------------------|------------|-------|---------|
| | | H (kHz) | V (Hz) | | PT- VW440U | PT- VX510U | | |
| D-WXGA | 1 360 x 768 | 47.700 | 60.000 | 86.670 | A | A | | H |
| | | 56.160 | 72.000 | 100.190 | A | A | | |
| | 1 366 x 768 | 46.500 | 50.000 | 67.400 | A | A | | |
| | | 48.360 | 60.000 | 86.670 | A | A | | |
| | 1 376 x 768 | 48.360 | 60.000 | 86.670 | A | A | | |
| | 1 280 x 768 | 47.776 | 59.870 | 79.500 | AA | A | | |
| | | 60.289 | 74.893 | 102.250 | AA | A | | |
| | | 68.633 | 84.837 | 117.500 | AA | A | | |
| | | 55.993 | 69.991 | 94.964 | AA | A | | |
| | 1 280 x 800 | 57.675 | 72.004 | 97.817 | AA | A | | |
| | | 49.572 | 59.870 | 83.282 | AA | A | | |
| | | 41.200 | 50.000 | 68.557 | AA | A | | |
| | | 49.702 | 59.810 | 83.500 | AA | A | ○ | |
| | | 63.980 | 60.020 | 108.000 | AA | A | | |
| | | 58.289 | 69.975 | 98.858 | AA | A | | |
| | | 60.044 | 71.995 | 102.795 | AA | A | | |
| D-SXGA | 1 280 x 1 024 | 62.790 | 74.928 | 106.492 | AA | A | | |
| | | 71.553 | 84.879 | 122.498 | AA | A | | |
| | | 63.980 | 60.020 | 108.000 | A | A | | |
| D-1035i | 1 920 x 1 035i | 60.276 | 58.069 | 93.067 | A | A | | |
| | | 31.650 | 29.800 | 53.480 | A | A | | |
| D-1080i | 1 920 x 1 080i | 33.750 | 60.000 | 74.250 | A | A | ○ | |
| | | 28.125 | 50.000 | 74.250 | A | A | ○ | |
| D-1080p | 1 920 x 1 080 | 33.750 | 60.000 | 74.250 | A | A | ○ | |
| | | 67.500 | 60.000 | 148.500 | A | A | | |
| D-WXGA+ | 1 440 x 900 | 56.250 | 50.000 | 148.500 | A | A | | |
| | | 55.935 | 59.887 | 106.500 | A | A | | |
| D-WSXGA+ | 1 680 x 1 050 | 65.290 | 59.954 | 146.250 | A | A | | |
| D-WUXGA | 1 920 x 1 200 | 74.038 | 59.950 | 154.000 | A | A | | |

*1 : Una "i" añadida al valor de resolución indica una señal entrelazada.

*2 : La calidad de imagen se indica con los siguientes símbolos.

AA: Se puede obtener la máxima calidad de imagen.

A: El circuito de procesamiento de imágenes convierte las señales.

*3 : Las señales con la marca "○" en Plug and Play indican que son compatibles con EDID en el proyector. Las señales sin la marca en Plug and Play también pueden ser compatibles si los terminales de entrada constan en la lista de formatos. Si no hay marca en Plug and Play y no consta nada en la lista de formatos, pueden producirse problemas al proyectar la imagen aunque el ordenador y el proyector parezcan tener la misma resolución.

El terminal <COMPUTER 2 IN> no admite Plug and Play.

Nota

- El número de puntos de visualización es de 1 280 x 800 en PT-VW440U y 1 024 x 768 en PT-VX510U. Si la señal tiene una resolución distinta, se proyectará después de convertirla y ajustarla a la resolución de visualización del proyector.
- Si se conectan señales entrelazadas, es posible que la imagen proyectada parpadee.

Especificaciones

| N.º de modelo | | PT-VW440U | PT-VX510U |
|-------------------------------------|--|---|---|
| Alimentación | | CA de 100 V - 240 V 50 Hz/60 Hz | |
| Consumo de energía | | 100 V - 240 V 4,0 A 1,6 A-W 365 | |
| | | Si [Modo de espera] de [Ajuste] está ajustado en [Eco]: 0,3 W Si [Modo de espera] de [Ajuste] está ajustado en [Red]: 11,5 W Si [Salida Mic reposo] de [Sonido] está ajustado en [On]: Max.26 W | |
| Panel LCD | Tamaño del panel | 1,5 cm (0,59") (relación de aspecto 16 : 10) | 1,6 cm (0,63") (relación de aspecto 4 : 3) |
| | Método de visualización | 3 paneles LCD transparentes (RGB) | |
| | Método de accionamiento | Método de matriz activa | |
| | Píxeles | 1 024 000 (1 280 x 800) x 3 paneles | 786 432 (1 024 x 768) x 3 paneles |
| Lente | | Zoom manual (x1,6)/Enfoque manual F 1,6 a 2,12, f 15,28 mm a 24,62 mm | |
| Lámpara de proyección | | Lámpara UHM 280 W | |
| Salida de luz *1 | | 4 800 lm | 5 500 lm |
| Relación de contraste *2 | | 3 500 : 1 (todo blanco / todo negro) | 4 000 : 1 (todo blanco / todo negro) |
| Frecuencia de barrido aplicable *3 | Para señales RGB | Horizontal 15 kHz a 100 kHz, Vertical 50 Hz a 100 Hz Frecuencia del reloj de puntos: 140 MHz o menos | |
| | para señal YPbPr | [525i(480i)] Horizontal 15.75 kHz, Vertical 60 Hz [525p(480p)] Horizontal 31.50 kHz, Vertical 60 Hz [750(720)/60p] Horizontal 45.00 kHz, Vertical 60 Hz [1125(1080)/60i] Horizontal 33.75 kHz, Vertical 60 Hz [625i(576i)] Horizontal 15.63 kHz, Vertical 50 Hz [625p(576p)] Horizontal 31.25 kHz, Vertical 50 Hz [750(720)/50p] Horizontal 37.50 kHz, Vertical 50 Hz [1125(1080)/50i] Horizontal 28.13 kHz, Vertical 50 Hz ● Los terminales HD/SYNC y V no son compatibles con SYNC compuesta de 3 valores | |
| | para señales de vídeo (incluido S-vídeo) | Horizontal 15,75 kHz/15,63 kHz, Vertical 60 Hz/50 Hz | |
| | para señal HDMI | 525p(480p), 625p(576p), 750(720)/60p, 750(720)/50p, 1125(1080)/60p, 1125(1080)/50p, 1125(1080)/60i, 1125(1080)/50i ● Resolución de visualización: de VGA a WUXGA (no entrelazada) ● Frecuencia del reloj de puntos: hasta 162 MHz | |
| | Sistema de color | 7 (NTSC, NTSC4,43, PAL, PAL-N, PAL-M, SECAM, PAL60) | |
| Tamaño de proyección | | 0,76 m – 7,62 m (30 - 300 pulgadas) | |
| Relación de aspecto de pantalla | | 16 : 10 | 4 : 3 |
| Esquema de proyección | | Frontal/retro/montaje en techo/suelo (Sistema de configuración por menú) | |
| Altavoz | | 1 (4,0 cm de diámetro) | |
| Máxima salida de volumen utilizable | | 10 W | |

*1 : Estos valores de salida de luz están medidos bajo las condiciones de que la [Potencia de la lámpara] esté ajustada a [Normal], [Selección de imagen] esté ajustada a [Dinámica] y [Desplazamiento del objetivo] esté ajustado al menor nivel. Todas las mediciones, condiciones de medición y métodos de anotación cumplen con las normas internacionales ISO21118.

*2 : El valor del índice de contraste está medido bajo las condiciones de que la [Potencia de la lámpara] esté ajustada a [Normal], [Selección de imagen] esté ajustada a [Dinámica], [Desplazamiento del objetivo] esté ajustado al menor nivel e [Iris] esté ajustado a [On]. Todas las mediciones, condiciones de medición y métodos de anotación cumplen con las normas internacionales ISO21118.

*3 : Para obtener más información sobre las señales de vídeo que se pueden proyectar con este proyector, consulte la "Lista de señales compatibles". (➡ páginas. 92-95)

| N.º de modelo | | PT-VW440U | PT-VX510U |
|------------------------------------|--|--|-----------|
| Terminales | COMPUTER 1 IN/ COMPONENT IN | 1 (D-sub de 15 contactos hembra) [Señal RGB] 0,7 V [p-p] 75 Ω (Cuando G-SYNC: 1,0 V [p-p] 75 Ω) HD/SYNC TTL alta impedancia, compatible con ajuste automático de polaridad positiva/negativa VD TTL alta impedancia, compatible con ajuste automático de polaridad positiva/negativa [Señal YP _B PR] Y: 1,0 V [p-p] Señal de sincronización incluida, P _B PR: 0,7 V [p-p] 75 Ω | |
| | COMPUTER 2 IN/ MONITOR OUT | [Señal RGB] 0,7 V [p-p] 75 Ω (Cuando G-SYNC: 1,0 V [p-p] 75 Ω) HD/SYNC TTL alta impedancia, compatible con ajuste automático de polaridad positiva/negativa VD TTL alta impedancia, compatible con ajuste automático de polaridad positiva/negativa | |
| | VIDEO IN | 1 (Conector de tipo jack 1,0 V [p-p] 75 Ω) | |
| | S-VIDEO IN | 1 (Mini DIN de 4 contactos, Y 1,0 V [p-p], C 0,286 V [p-p] 75 Ω, compatible con señal S1) | |
| | HDMI IN | 1 (HDMI de 19 contactos, HDCP y compatible con Color profundo) | |
| | AUDIO IN | 2 (miniconector estéreo M3, 0,5 V [rms], impedancia de entrada de 22 kΩ y superior) 2 (Conector de tipo jack x 2 (I-D), 0,5 V [rms], impedancia de entrada de 22 kΩ y superior) | |
| | VARIABLE AUDIO OUT | 1 (minitoma estéreo M3, compatible con salida de monitor estéreo, 0 V [rms] a 2,0 V [rms], impedancia de salida de 2,2 kΩ e inferior) | |
| | SERIAL IN | 1 juego (D-sub de 9 contactos, compatible con RS-232C, se utiliza para el control de un ordenador personal) | |
| LAN | 1 (para conexión de red RJ-45, compatible con PLink) | | |
| Longitud del cable de alimentación | | 2,0 m | |
| Carcasa | | Plástico moldeado | |
| Dimensiones | | Anchura: 379 mm Altura: 100 mm (107 mm con las patas ajustables delanteras recogidas) Profundidad: 305 mm (sin incluir salientes) | |
| Peso | | 4,8 kg aproximadamente*4 | |
| Nivel de ruido*5 | | Cuando [Modo de encendido de la lamp.] está configurado a [Normal]: 38 dB Cuando [Modo de encendido de la lamp.] está configurado a [Eco]: 31 dB | |
| Entorno de funcionamiento | | Temperatura ambiente de funcionamiento*6: 0 °C a 40 °C (Altitud: por debajo de 1 200 m; [Control ventiladores]: [Off]) 0 °C a 30 °C (Altitud: 1 200 m ~ 2 000 m; [Control ventiladores]: [On 1]) 0 °C a 30 °C (Altitud: 2 000 m ~ 2 700 m; [Control ventiladores]: [On 2]) Humedad ambiente de funcionamiento: del 20 % al 80 % (sin condensación) | |
| Control remoto | Alimentación | CC 3 V (pilas (AAA/R03) x 2) | |
| | Rango de funcionamiento | Aprox. 7 m (cuando se utiliza directamente delante del receptor) | |
| | Peso | 67 g (pilas incluidas) | |
| | Dimensiones | Anchura: 52 mm, Longitud: 110 mm, Altura: 18 mm | |

*4 : Éste es un valor medio. Puede variar según cada producto en particular.

*5 : La medición, las condiciones de medición y el método de notación cumplen con las normas internacionales ISO21118.

*6 : Si [Potencia de la lámpara] está ajustada a [Normal] y la temperatura del ambiente durante el funcionamiento excede los 35°C (95 °F), [Potencia de la lámpara] puede cambiarse a [Eco] automáticamente.

- Los números de referencia de los accesorios y de los componentes opcionales están sujetos a cambios sin previo aviso.

Especificaciones

Dimensiones

<Unidad: mm (pulgada)>

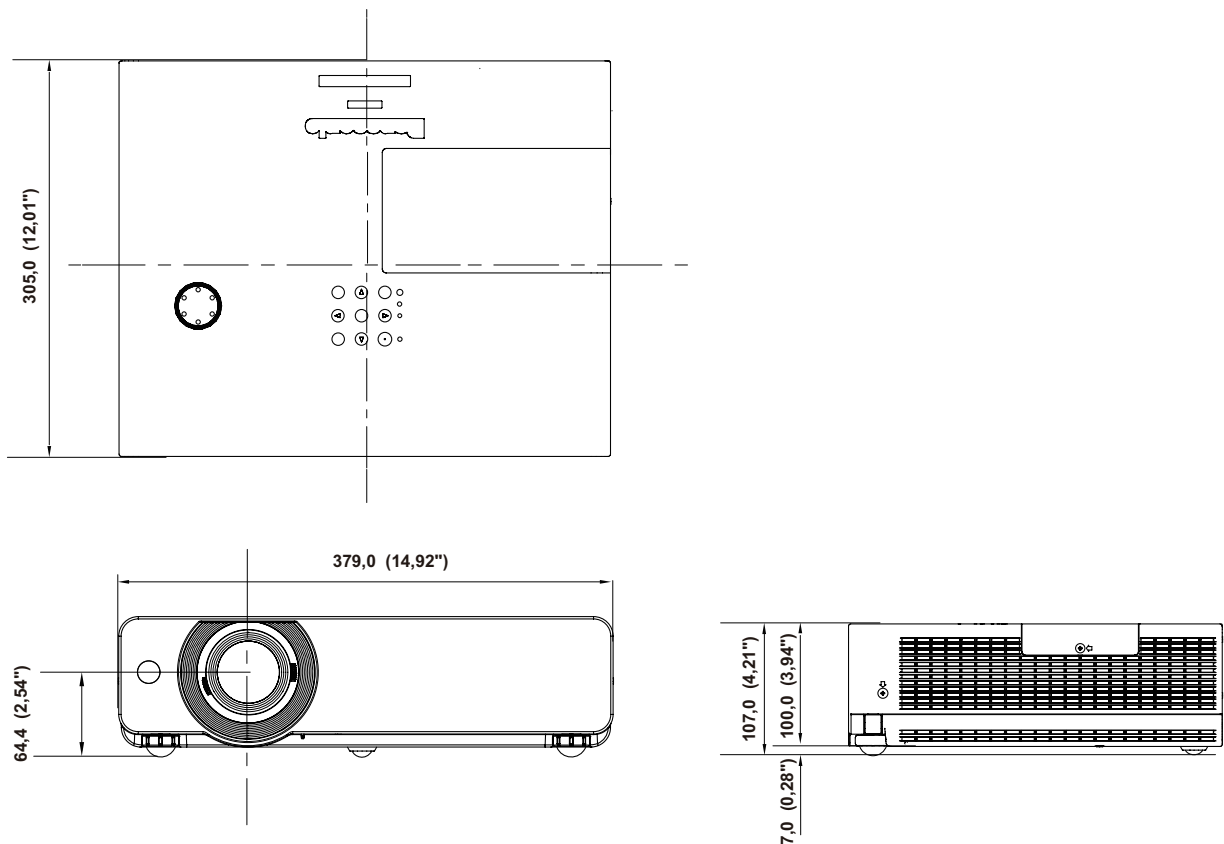

*: Las dimensiones reales pueden variar según el producto.

Medidas de seguridad para el montaje del soporte para techo

- La instalación del soporte de techo sólo debe ser llevada a cabo por un técnico cualificado.
- Incluso durante el periodo de garantía, el fabricante no es responsable de ningún riesgo o daño causado por utilizar un soporte para el techo que no haya sido adquirido en un distribuidor autorizado, ni por condiciones medioambientales.
- Desmonte inmediatamente el soporte de techo cuando no se utilice.
- Asegúrese de usar una llave dinamométrica para realizar el montaje, y no utilice nunca destornilladores eléctricos ni de taladro.
- Para detalles, ver el manual de instrucciones de trabajo suministrado con el soporte de techo.
- Los números de modelo de los accesorios y piezas que se venden por separado están sujetos a cambio sin aviso.
- Asegurar de que los tornillos de la herramienta de montaje del techo no pueden contactar con los materiales de las partes de metales (metálico torno, hilo o placa) en el techo. De lo contrario, podría provocar un incendio.

Vista inferior

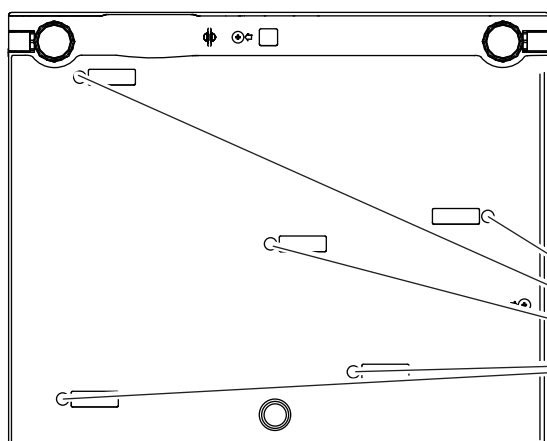

Número de modelo del soporte de techo:

ET-PKV100H (Para techos altos)

ET-PKV100S (Para techos bajos)

N.º de referencia de la base de montaje del proyector:

ET-PKV200B

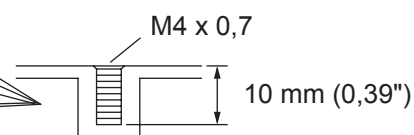

Torsión: 1,2 ± 0,1 N · m

Índice

| | | | |
|--|--------|---|--------|
| A | | | |
| Accesorios | 15 | Función Apagado directo..... | 30 |
| Ajuste..... | 52 | I | |
| Ajuste automático de PC..... | 41 | ID | 20 |
| Ajuste de imagen..... | 45 | Idioma..... | 52 |
| Ajuste de la posición mediante la función de desplazamiento del objetivo | 24 | Indicador de ON(G)/STANDBY(R) | 27 |
| Ajuste de las patas ajustables delanteras..... | 24 | Indicadores LAMP y WARNING | 77 |
| Ajuste gamma..... | 47 | Indicador LAMP | 77 |
| Ajuste manual de PC..... | 42 | Indicador WARNING | 77 |
| Ajuste Personalizado..... | 49 | Información..... | 60 |
| Ajustes fábrica..... | 59 | Inserción y extracción de las pilas ... | 20 |
| Alim. lámpara..... | 56 | Iris..... | 45 |
| Apagado del proyector | 30 | K | |
| Aspecto de pantalla..... | 50 | Keystone..... | 33, 49 |
| Auto arranque..... | 52 | L | |
| Aviso de log. | 59 | Lista de señales compatibles | 92 |
| Aviso importante de seguridad | 2 | Localización y solución de problemas... | 83 |
| B | | Logotipo..... | 53 |
| Brillo..... | 45 | M | |
| Buscar entrada | 52 | Mantenimiento | 78 |
| C | | Menú Entrada..... | 39 |
| Cambio de la señal de entrada..... | 32 | Menú principal | 37 |
| CD-ROM..... | 16 | Método de proyección | 21 |
| Cine | 44 | Mic..... | 51 |
| Closed caption..... | 56 | Modo bajo consumo | 54 |
| Código PIN | 29 | Modo de espera..... | 55 |
| Colocación de la capa de la lente... .. | 82 | N | |
| Color | 45 | Navegación por el menú..... | 36 |
| Cómo ajustar el estado de la imagen ... | 31 | Nitidez..... | 47 |
| Completo | 48 | Normal..... | 48 |
| Conector | 54 | O | |
| Conexión | 25 | Operaciones básicas con el control remoto..... | 32 |
| Conexión del cable de alimentación... .. | 26 | Otros terminales | 91 |
| Conexión Directa..... | 55 | P | |
| Conexiones de red | 63 | Panel de control e indicadores | 19 |
| Config. HDMI | 54 | Panorámico (16:9)..... | 48 |
| Configuración | 21 | Panorámico natural | 48 |
| Configuración del ID | 20 | Pantalla..... | 48 |
| Contador filtro | 58 | Para la entrada desde el ordenador ... | 39 |
| Contraste | 45 | Para obtener entrada de vídeo y S-vídeo..... | 40 |
| Control de demora de vídeo..... | 58 | Para obtener la entrada de componente | 40 |
| Control remoto..... | 17, 56 | Pizarra No blanca | 44 |
| Control ventiladores..... | 57 | Pizarra (Verde) | 44 |
| Cuerpo del proyector | 18 | Posición de menú..... | 52 |
| D | | Precauciones de uso | 12, 14 |
| Daylight View..... | 46 | Precauciones durante el transporte ... | 12 |
| Dinámico..... | 44 | Precauciones durante la instalación... .. | 12 |
| Distancia de proyección | 22, 23 | Presentación temporizada..... | 55 |
| E | | Proyección..... | 31 |
| Eliminación | 13 | R | |
| EMULAR..... | 58 | Real | 44, 48 |
| Encendido del proyector..... | 28 | Red | 61 |
| Especificaciones..... | 96 | Reducción de ruido..... | 47 |
| F | | Reemplazo de la unidad..... | 78 |
| Fondo | 53 | | |
| FREEZE | 33 | | |

Información sobre la Eliminación en otros Países fuera de la Unión Europea



Estos símbolos sólo son válidos dentro de la Unión Europea.

Si desea desechar estos objetos, por favor contacte con sus autoridades locales o distribuidor y consulte por el método correcto de eliminación.



EU



Información sobre cuidado medioambiental para usuarios de China



Este símbolo sólo es válido en China.

Panasonic Corporation

Web Site : <http://panasonic.net/avc/projector/>

© Panasonic Corporation 2013

Panasonic Systems Communications Company of North America

One Panasonic Way 2F-13, Secaucus, NJ 07094

TEL: (877) 803 - 8492

Panasonic Canada Inc.

5770 Ambler Drive, Mississauga, Ontario L4W 2T3

TEL: (905) 624 - 5010