

Manuel d'utilisation

Manuel des fonctions

Projecteur LCD

Utilisation commerciale

N° De Modèle

PT-VW440U

PT-VX510U

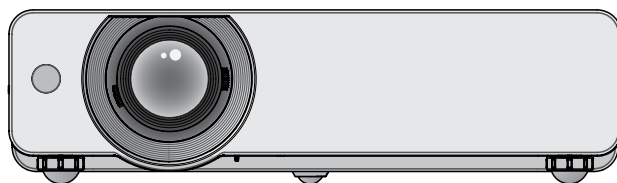

Merci d'avoir acheté ce produit Panasonic.

- Avant toute utilisation de cet appareil, veuillez lire les instructions attentivement et conservez ce mode d'emploi pour toute utilisation ultérieure.
- Avant d'utiliser votre projecteur, assurez-vous de lire la section « Avis important concernant la sécurité » (➡ pages 2 à 8).

Avis important concernant la sécurité !

AVERTISSEMENT : POUR RÉDUIRE LES RISQUES D'INCENDIE OU D'ÉLECTROCUTION, NE PAS EXPOSER CE PRODUIT À LA PLUIE OU À L'HUMIDITÉ.

Alimentation électrique: Ce projecteur LCD est conçu pour fonctionner sur un courant domestique ca de 100 V - 240 V, 50 Hz/60 Hz AC uniquement.

MISE EN GARDE : Le cordon d'alimentation CA qui est fourni avec le projecteur en tant qu'accessoire ne peut être utilisé que pour des alimentations électriques jusqu'à 125 V, 10 A. Si vous devez utiliser des tensions ou des courants plus importants, il faut obtenir un cordon d'alimentation séparé de 250 V. Si vous utilisez le cordon d'accessoire dans de telles situations, cela peut entraîner un incendie.



AVERTISSEMENT : RISQUE D'ÉLECTROCUTION, NE PAS OUVRIR.



Le symbole éclair avec une tête en forme de flèche à l'intérieur d'un triangle équilatéral, est destiné à alerter l'utilisateur de la présence de tensions dangereuses non isolées à l'intérieur du produit. Ces tensions peuvent être d'une puissance suffisante pour constituer un risque d'électrocution pour les individus.



Le point d'exclamation dans un triangle équilatéral a pour but d'alerter l'utilisateur de la présence d'importantes instructions de fonctionnement et de maintenance (entretien) dans les documents accompagnant l'appareil.

MISE EN GARDE : Cet appareil est équipé d'une fiche d'alimentation de type mise à la terre à trois broches. Ne pas retirer la goupille de mise à la terre de la fiche d'alimentation. Il s'agit d'une caractéristique de sécurité. S'il n'est pas possible d'insérer la fiche dans la prise, contacter un électricien. Ne pas invalider le but de la mise à la terre.

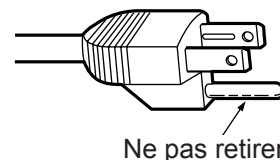

AVERTISSEMENT : DÉACTIVEZ LA LAMPE UV AVANT D'OUVRIR LE CACHE DU LIVRE.

MISE EN GARDE :

Afin d'assurer une compatibilité totale et un fonctionnement sans failles, veuillez respecter les consignes d'utilisation de l'appareil, qui recommandent l'utilisation du cordon d'alimentation fourni et de câbles d'interface à blindage pour toutes les connexions à votre ordinateur ou périphériques. En cas d'utilisation du port de série pour commander le projecteur depuis un PC, vous devrez utiliser un câble générique à interface de série RS-232C avec noyau en ferrite. Tout changement ou modification non autorisé à cet équipement annule l'autorité de faire fonctionner cet appareil.

Avis important concernant la sécurité !

AVERTISSEMENT :

- Ne peut être utilisé dans une salle d'ordinateurs telle que définie dans la norme ANSI/NFPA 75 Standard for Protection of Electronic Computer/Data Processing Equipment.
- Pour un appareil connecté en permanence, un appareil déconnecté directement accessible devra être incorporé dans le câblage de l'installation du bâtiment.
- Pour des appareils enfichables, la prise de courant devra être installée à proximité des appareils et doit être facile d'accès.

Avis important concernant la sécurité !

AVERTISSEMENT :

■ ALIMENTATION

La prise de courant ou le disjoncteur doivent être installés à proximité de l'appareil et doivent être d'accès facile en cas de problèmes. Si les problèmes suivants surviennent, coupez immédiatement l'alimentation électrique.

Si l'on continue d'utiliser le projecteur dans ces conditions, cela peut entraîner un incendie ou des chocs électriques.

- Si des objets étrangers ou de l'eau pénètrent dans le projecteur, couper immédiatement l'alimentation électrique.
- Si le projecteur tombe ou si le cabinet est cassé, couper l'alimentation électrique.
- Si l'on remarque une émission de fumée, d'odeurs suspectes ou de bruits provenant du projecteur, couper l'alimentation électrique.

Veuillez contacter un centre technique agréé pour des réparations et ne pas tenter de réparer le projecteur vous-même.

Pendant un orage, ne pas toucher le projecteur ou le câble.

Il y a risque d'électrocution.

Faire attention à ne pas endommager le cordon d'alimentation.

Si le cordon d'alimentation est endommagé, cela peut entraîner un incendie et des chocs électriques.

- Ne pas endommager le cordon d'alimentation, ne pas le modifier, ne pas le placer sous des objets lourds, ne pas le chauffer, ne pas le placer près d'objets chauffants, ne pas le tordre, ne pas le plier ou le tirer excessivement et ne pas le rouler en boule.

Si le cordon d'alimentation est endommagé, le faire réparer par un centre technique agréé.

Insérez la prise d'alimentation fermement dans la prise de courant.

Si la fiche n'est pas complètement insérée, cela peut entraîner des chocs électriques ou la faire surchauffer.

- Ne pas utiliser un câble électrique autre que celui fourni.
- Ne pas utiliser le cordon électrique pour d'autres appareils électriques.
- Si la fiche est endommagée ou la plaque de la prise desserrée, celles-ci ne doivent pas être utilisées.

Nettoyer la prise d'alimentation régulièrement afin d'éviter toute accumulation de poussière.

Le fait de ne pas respecter ces consignes peut entraîner un incendie.

- Si de la poussière s'accumule sur la fiche du cordon d'alimentation, l'humidité peut endommager l'isolant.
- Si le projecteur n'est pas utilisé pendant une période prolongée, débrancher la fiche du cordon d'alimentation de la prise de courant.

Débrancher la fiche du cordon d'alimentation de la prise de courant et l'essuyer régulièrement avec un tissu sec.

Ne pas manipuler la prise d'alimentation avec les mains mouillées.

Cela peut entraîner des chocs électriques.

Ne pas surcharger la prise murale.

Si l'alimentation est surchargée (par exemple, par l'utilisation de trop d'adaptateurs), cela risque de faire surchauffer le projecteur et peut entraîner un incendie.

■ LORS DE L'UTILISATION/INSTALLATION

Ne pas placer de récipient contenant du liquide sur le projecteur.

Si de l'eau se renverse sur le projecteur ou pénètre dans celui-ci, il y aura risque d'incendie ou d'électrocution.

Si de l'eau entre à l'intérieur du projecteur, entrer en contact avec un centre technique agréé.

Ne pas placer le projecteur sur des matériaux comme un tapis ou du tissu éponge.

Cela peut provoquer une surchauffe du projecteur, pouvant entraîner des brûlures, un incendie ou endommager le projecteur.

Endroits humides ou poussiéreux ou dans des endroits où le projecteur peut entrer en contact avec des fumées grasses ou de la vapeur.

L'utilisation du projecteur dans de telles conditions peut causer un incendie, des chocs électriques ou une détérioration du boîtier en plastique. Une détérioration du plastique risquerait en effet d'entraîner une chute du projecteur en cas d'installation au plafond.

Ne pas installer ce projecteur dans un endroit qui n'est pas assez résistant pour supporter le poids du projecteur ou sur une surface en pente ou instable.

Cela peut faire tomber le projecteur ou le faire basculer, ce qui peut entraîner des dommages ou des blessures.

Ne pas placer un autre projecteur ou d'autres objets lourds sur le projecteur.

Cela peut déséquilibrer le projecteur et le faire tomber, ce qui peut entraîner des dommages ou des blessures. Le projecteur sera endommagé ou déformé.

AVERTISSEMENT :

Toute installation (tel que le support au plafond) doit être effectuée uniquement par un technicien qualifié.

Si l'installation n'est pas faite correctement, cela peut entraîner des blessures ou des accidents, comme des chocs électriques.

- N'utilisez aucun support autre que le support au plafond agréé.
- Veillez à utiliser le câble fourni avec la base de fixation du projecteur en plafond à titre de mesure de sécurité supplémentaire afin d'éviter la chute du projecteur. (À installer dans un endroit différent du support au plafond.)

Ne pas obstruer les orifices d'entrée et de sortie d'air.

Cela risque de faire surchauffer le projecteur, et causer un incendie ou endommager le projecteur.

- Ne placez pas le projecteur dans des endroits étroits et mal ventilés.
- Ne pas placer le projecteur sur du tissu ou du papier, ces matériaux peuvent être aspirés dans l'orifice d'entrée d'air.

Ne pas placer les mains ou autres objets près de l'orifice de sortie d'air.

Cela peut entraîner des brûlures ou abîmer vos mains ou d'autres objets.

- De l'air chaud sort par l'orifice de sortie d'air. Ne pas placer les mains ou le visage ou des objets incapables de supporter la chaleur près de l'orifice de sortie d'air.

Ne pas exposer vos yeux et votre peau aux faisceaux lumineux émis depuis l'objectif du projecteur lors de son utilisation.

Cela peut entraîner des brûlures ou une perte de la vue.

- Une lumière intense est émise par l'objectif du projecteur. Ne pas exposer vos yeux ou vos mains directement à cette lumière.
- Veillez particulièrement à ce que les enfants ne regardent pas dans l'objectif. En outre, éteindre le projecteur et le débrancher si vous vous en éloignez.

Ne pas insérer d'objets étrangers dans le projecteur.

Cela peut entraîner un incendie ou des chocs électriques.

- Ne pas insérer d'objets métalliques ou inflammables dans le projecteur ou les faire tomber dessus.

Ne jamais entreprendre de modification quelconque ou le démontage du projecteur.

Des hautes tensions peuvent entraîner un incendie ou des chocs électriques.

- Pour toute inspection, réglage ou réparation, s'adresser à un centre technique agréé.

Ne pas projeter une image avec l'objectif fourni installé.

Cela peut entraîner un incendie ou des chocs électriques.

Veiller à ce qu'aucun objet métallique, objet inflammable ni liquide n'entre à l'intérieur du projecteur.

Veiller à ce que le projecteur ne prenne pas l'humidité.

Cela peut entraîner un court-circuit ou une surchauffe et peut causer un incendie, un choc électrique ou endommager le projecteur.

- Ne pas placer de récipients contenant du liquide ou des objets métalliques à proximité du projecteur.
- Si du liquide entre à l'intérieur du projecteur, entrez en contact avec votre revendeur.
- Faire particulièrement attention aux enfants.

Utiliser le support au plafond indiqué par Panasonic.

Un support au plafond défectueux peut entraîner des risques de chute.

- Installer le câble de sûreté sur le support au plafond pour éviter la chute du projecteur.

Avis important concernant la sécurité !

AVERTISSEMENT :

■ ACCESSOIRES

Ne pas utiliser ou manipuler les piles de manière inappropriée, se référer à ce qui suit.

Sinon, cela peut entraîner des brûlures, les piles risquent de fuir, de surchauffer, d'exploser ou de prendre feu.

- Utiliser uniquement les piles spécifiées.
- Ne pas démonter des piles à anode sèche.
- Ne pas chauffer les piles ou ne pas les mettre dans de l'eau ou au feu.
- Veiller à ce que les bornes + et - des piles n'entrent pas en contact avec des objets métalliques tels que colliers ou épingles à cheveux.
- N'emportez pas et ne rangez pas la pile avec des objets métalliques.
- Ne pas ranger les piles avec des objets métalliques.
- Lorsqu'on insère les piles, veiller à ce que les polarités (+ et -) soient bien respectées.
- Ne pas utiliser une pile neuve avec une ancienne, ni mélanger différents types de piles.
- Ne pas utiliser des piles dont le revêtement externe s'écaille ou a été retiré.
- Retirer les piles usées de la télécommande au plus vite.
- Isoler la pile à l'aide d'un ruban ou autre matériau similaire avant de la mettre au rebut.

Ne pas laisser les enfants manipuler les piles (types AAA/R03).

- La pile peut entraîner des blessures corporelles si elle est avalée.
- Si elle est avalée, consulter un médecin immédiatement.

Si le fluide de la pile fuit, ne pas le toucher à mains nues et prendre les mesures suivantes le cas échéant.

- Si du fluide de pile touche votre peau ou un vêtement, cela peut entraîner une inflammation cutanée ou des blessures. Rincer à l'eau claire et consulter un médecin immédiatement.
- Si du fluide de pile entre en contact avec vos yeux, cela peut entraîner une perte de la vue. Dans ce cas, ne pas se frotter les yeux. Rincer à l'eau claire et consulter un médecin immédiatement.

Ne pas démonter la lampe.

Si la lampe se casse, cela risque d'entraîner des blessures.

Remplacement de la lampe.

La lampe a une pression interne élevée. Si elle est manipulée incorrectement, une explosion et de graves blessures ou des accidents peuvent s'ensuivre.

- La lampe peut facilement exploser si elle est heurtée contre des objets durs ou si on la laisse tomber.
- Avant de remplacer la lampe, veiller à débrancher la fiche du cordon d'alimentation de la prise de courant. Il y a risque d'électrocution ou d'explosion.
- Lors du remplacement de la lampe, mettre le projecteur hors tension et laisser la lampe refroidir pendant au moins 1 heure avant de la manipuler, sinon il y a des risques de brûlures.

Ne pas laisser des enfants ou des animaux domestiques toucher la télécommande.

- Après avoir utilisé la télécommande, la ranger hors de portée des enfants ou des animaux domestiques.

Ne pas utiliser le cordon d'alimentation fourni avec un autre appareil que ce projecteur.

- L'utilisation du cordon d'alimentation fourni avec d'autres appareils que ce projecteur peut entraîner un court-circuit ou une surchauffe et causer un choc électrique ou un incendie.

Retirer les piles épuisées de la télécommande au plus vite.

- Laisser les piles dans la télécommande peut entraîner la fuite du fluide des piles, une surchauffe ou l'explosion des piles.

MISE EN GARDE :

■ ALIMENTATION

Lors du débranchement du cordon d'alimentation, assurez-vous de tenir la prise et le connecteur d'alimentation.

Si vous tirez sur le cordon d'alimentation lui-même, il sera endommagé et cela peut causer un incendie, des courts-circuits ou des chocs électriques sérieux.

Si vous n'utilisez pas le projecteur pendant une longue période de temps, débrancher la fiche du cordon d'alimentation de la prise de courant et retirer les piles de la télécommande.

Débrancher la fiche du cordon d'alimentation de la prise de courant avant d'effectuer tout nettoyage ou remplacement de l'unité.

Sinon cela peut causer des chocs électriques.

■ LORS DE L'UTILISATION/INSTALLATION

Ne pas peser de tout son poids sur ce projecteur.

Vous risquez de tomber ou le projecteur peut casser ce qui peut causer des blessures.

- Veiller tout particulièrement à ce que les enfants ne se tiennent pas debout ou ne s'asseyent pas sur le projecteur.

Ne pas utiliser le projecteur dans des lieux extrêmement chauds.

Cela peut entraîner la détérioration du boîtier externe ou des composants internes ou un incendie.

- Soyez particulièrement vigilant(e) dans des lieux exposés à la lumière solaire directe ou à proximité d'un four.

Débrancher toujours tous les câbles avant de déplacer le projecteur.

Le fait de déplacer le projecteur avec des câbles branchés peut endommager les câbles, ce qui pourrait causer un incendie ou des chocs électriques.

Jamais prise casque et les écouteurs dans VARIABLE AUDIO OUT.

Une pression sonore trop élevée exercée par des écouteurs et des casques peut entraîner une perte auditive.

■ ACCESSOIRES

Ne pas utiliser l'ancienne lampe.

Cela risque d'entraîner une explosion de la lampe.

Si la lampe s'est cassée, ventiler immédiatement la pièce. Ne pas toucher ni approcher le visage des morceaux cassés.

Le non respect de cette consigne peut entraîner l'absorption du gaz par l'utilisateur. Ce gaz se dégage lorsque la lampe est cassée et il contient presque autant de mercure qu'une lampe fluorescente, de plus les morceaux cassés peuvent provoquer des blessures.

- Si vous pensez avoir inhalé du gaz ou que du gaz a pénétré dans votre bouche ou dans vos yeux, contactez un médecin immédiatement.
- S'adresser au revendeur pour le remplacement de la lampe et l'inspection de l'intérieur du projecteur.

Avis important concernant la sécurité !

Marques commerciales

- Windows®, Windows Vista® et Internet Explorer® sont des marques déposées ou des marques commerciales de Microsoft Corporation aux États-Unis et dans d'autres pays.
- Macintosh, Mac OS et Safari sont des marques commerciales d'Apple Inc. déposées aux États-Unis et dans d'autres pays.
- HDMI, le logo HDMI et High-Definition Multimedia Interface sont des marques commerciales ou des marques déposées de HDMI Licensing LLC. 
- PLink™ est une marque commerciale ou une marque commerciale en attente d'enregistrement au Japon, aux États-Unis et dans d'autres pays et régions.
- RoomView, Crestron RoomView sont les marques commerciales déposées de Crestron Electronics, Inc et Crestron Connected est une marque commerciale de Crestron Electronics, Inc.
- Les autres noms, noms d'entreprises ou noms de produits utilisés dans ce manuel d'utilisation sont des marques commerciales ou des marques déposées de leurs propriétaires respectifs.

Veuillez noter que le manuel d'utilisation ne contient pas les symboles ® et ™.

Illustrations de ce manuel d'utilisation

- Notez que les illustrations du projecteur et des écrans peuvent être différentes de celles que vous voyez réellement.

Références aux pages

- Dans ce manuel d'utilisation, les références aux pages sont indiquées comme suit : (➡ page 00).

Terminologie

- Dans ce manuel d'utilisation, l'accessoire « Télécommande sans fil » est indiquée ici par « Télécommande ».

Fonctions du projecteur

Fonction Réglages auto

- ▶ Cette fonction exécute Recherche d'entrée, Réglage PC auto et Keystone automatique simultanément en appuyant sur la touche <AUTO SETUP>.

Fonction Arrêt immédiat

- ▶ La fonction Arrêt immédiat vous permet de débrancher le cordon secteur de la prise murale ou de couper le courant même pendant la projection.

Connectivité améliorée

- ▶ L'inclusion d'une prise HDMI IN permet la prise en charge de fichiers vidéo de haute qualité et de fichiers audio HDMI.

Fonctions utiles pour les présentations

- ▶ La fonction de zoom numérique vous permet de focaliser votre attention sur des informations cruciales pendant une présentation.
- ▶ La fonction Micro et la sortie audio 10 W vous permettent de faire une présentation sans équipement audio externe.

Étapes rapides

Pour plus de détails, consultez les pages correspondantes.

1. Configuration de votre projecteur. (➡ page 21)



2. Connexion à d'autres dispositifs. (➡ page 25)



3. Branchement du cordon d'alimentation. (➡ page 26)



4. Mise sous tension. (➡ page 28)



5. Sélection du signal d'entrée. (➡ page 31)



6. Réglage de l'image. (➡ page 31)

Informations importantes

Avis important concernant la sécurité ! ... 2

Sommaire 10

Précautions d'utilisation 12

Précautions lors du transport	12
Précautions lors de l'installation	12
Sécurité	13
Élimination	13
Précautions lors de l'utilisation	14
Accessoires	15
Accessoires en option	16

Préparation

Présentation de votre projecteur 17

Télécommande.....	17
Boîtier du projecteur	18
Panneau de commande	19
Prises arrière	19

Utilisation de la télécommande..... 20

Installation et retrait des piles	20
Configuration des numéros ID de télécommande	20

Mise en route

Installation..... 21

Méthode de projection.....	21
Pièces de suspension au plafond (en option)	21
Taille de l'écran et distance de projection.....	22
Réglage des pieds réglables avant	24
Ajustement de la position en utilisant la fonction de décalage d'objectif.....	24

Connexions 25

Avant la connexion avec le projecteur.....	25
Exemple de branchement	25

Fonctionnement de base

Mise sous/hors tension..... 26

Branchement du cordon d'alimentation	26
Voyant ON(G)/STANDBY(R)	27
Mise sous tension du projecteur.....	28
Saisir un code PIN.....	29
Mise hors tension du projecteur	30

Projection 31

Sélection de l'image	31
Ajustement de l'état de l'image.....	31

Opérations de base à l'aide de la

télécommande 32

Fonction RÉGLAGES AUTO	32
Commutation du signal d'entrée.....	32
Touche SCREEN.....	32
Utilisation de la touche KEYSTONE.....	33
Touche INFO	33
Utilisation de la touche FREEZE	33
Fonction ARRÊT TEMPORAIRE AV.....	34
Touche P-TIMER	34
Touche LAMP	34
Touches D.ZOOM.....	34
Commande du volume du haut-parleur.....	34
Touche IMAGE	35
Touche MUTE.....	35

Réglages

Navigation dans le menu 36

Navigation dans le menu.....	36
Menu principal.....	37
Sous-menu	37

Menu Entrée..... 39

Ordinateur 1 : RGB/Component/RGB (Scart)	39
Ordinateur 2 : RGB.....	39
HDMI	39
Vidéo	39
S-vidéo	39

Réglage PC auto 41

Réglage PC auto.....	41
----------------------	----

Réglage manuel de l'ordinateur 42

Synchro fine	42
Total de points	42
Horizontal	42
Vertical.....	42
Mode actuel.....	43
Clamp	43
Surface affich. horiz.....	43
Surface affich.vert.	43
Reset.....	43
Effacer	43
Mémoriser	43

Sélection image 44

Dynamique	44
Standard.....	44
Naturel.....	44
Cinéma	44
Tableau d'école (Vert).....	44
Support de couleur	44
Image 1-4	44

Ajust. image	45	Closed caption.....	56
Contraste.....	45	Puissance de la lampe	56
Luminosité.....	45	Télécommande.....	56
Couleur.....	45	Sécurité	56
Teinte.....	45	Puissance ventilation	57
Effet Iris	45	Contrôle du ventilateur	57
Température de couleur	46	Contrôle retardement vidéo.....	57
Rouge.....	46	Compteur du filtre.....	58
Vert	46	Émulation	58
Bleu	46	Historique des avertissements	59
Daylight View.....	46	Réglages d'usine.....	59
Netteté.....	47	Information.....	60
Gamma.....	47	Affichage des informations relatives à la source d'entrée ...	60
Réducteur de bruit.....	47	Réseau.....	61
Progressif	47	Nom du projecteur.....	61
Reset.....	47	Réglage réseau	61
Mémoriser	47	Contrôle réseau.....	62
Écran	48	État du réseau	62
Normal.....	48	AMX D.D.	62
Pleine largeur	48	RoomView	62
Large (16:9).....	48	Réglages de réseau d'usine.....	62
Zoom	48	Connexions réseau	63
Vrai	48	Opérations sur l'ordinateur	64
Déformation naturelle (PT-VW440U seulement).....	48	Accès depuis le navigateur Web	64
Personnalisé.....	48		
Ajustement personnalisé.....	49		
Zoom digital +	49		
Zoom digital -.....	49		
Trapèze	49		
Plafond	50		
Arrière.....	50		
Aspect écran (PT-VW440U seulement)	50		
Reset.....	50		
Son	51		
Volume	51		
Supp. son	51		
Micro.....	51		
Réglage micro	51		
Veille/Micro actif	51		
Réglages	52		
Langue	52		
Position du menu.....	52		
Réglages auto	52		
Fond	53		
Affichage	53		
Logo	53		
HDMI	54		
Connectique	54		
Extinction automatique	54		
Démarrage immédiat.....	55		
Mode veille	55		
Minuteur présentation.....	55		

Précautions d'utilisation

Précautions lors du transport

- Lors du transport du projecteur, le tenir fermement par le dessous et éviter de le soumettre à des vibrations ou des impacts trop forts. Cela peut endommager les éléments internes de l'appareil et causer des dysfonctionnements.
- Ne pas transporter le projecteur avec les pieds réglables sortis. Cela peut endommager les pieds réglables.

Précautions lors de l'installation

■ Ne pas utiliser le projecteur en extérieur.

- Le projecteur est prévue exclusivement pour une utilisation en intérieur.

■ Ne pas installer le projecteur dans les lieux suivants.

- Lieux sujets aux vibrations et aux impacts comme une voiture ou tout autre véhicule : Cela peut endommager les éléments internes de l'appareil et causer des dysfonctionnements.
- À proximité de la sortie d'air d'un climatiseur ou d'éclairages (lampes de studio, etc.) où les changements de température peuvent être brusques (Environnement de fonctionnement ➔ page 97) : Cela peut raccourcir la durée de vie de la lampe ou causer une déformation du boîtier externe ainsi que des dysfonctionnements.
- À proximité de lignes électriques à haute tension ou de moteurs : Cela peut interférer avec l'utilisation du projecteur.

■ Veillez à faire appel à un technicien spécialisé lors de l'installation du projecteur au plafond.

Cette opération nécessite un support au plafond en option.

Modèle N° : ET-PKV100H (pour plafonds hauts), ET-PKV100S (pour plafonds bas),

ET-PKV200B (Base de montage du projecteur).

■ Si vous utilisez le projecteur à une altitude dépassant 1 200 m, veillez à régler [Contrôle du ventilateur] sur [Off].

Ne pas respecter cette consigne peut raccourcir la durée de vie des éléments internes et causer des dysfonctionnements.

■ Si vous utilisez le projecteur à une altitude dépassant 1 200 m mais inférieure à 2 000 m, veillez à régler [Contrôle du ventilateur] sur [On 1].

Ne pas respecter cette consigne peut raccourcir la durée de vie des éléments internes et causer des dysfonctionnements.

■ Si vous utilisez le projecteur à une altitude dépassant 2 000 m mais inférieure à 2 700 m, veillez à régler [Contrôle du ventilateur] sur [On 2].

Ne pas respecter cette consigne peut raccourcir la durée de vie des éléments internes et causer des dysfonctionnements.

■ Ne pas installer le projecteur à une altitude supérieure à 2 700 m au-dessus du niveau de la mer.

Ne pas respecter cette consigne peut raccourcir la durée de vie des éléments internes et causer des dysfonctionnements.

■ Ne pas incliner le projecteur et ne pas le placer sur l'un de ses côtés.

Ne pas incliner le corps du projecteur de plus d'environ ± 30 degrés par rapport à la verticale ou de ± 15 degrés par rapport à l'horizontale. Une inclinaison excessive peut réduire la durée de vie des composants.

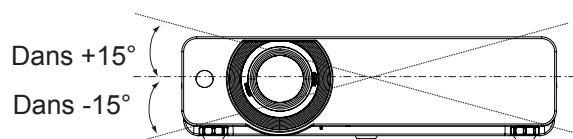
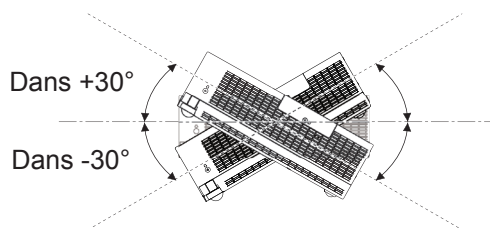

Précautions lors de l'installation des projecteurs

- N'empilez pas les projecteurs.
- N'obstruez pas les orifices de ventilation (entrée et sortie) du projecteur.
- Évitez que l'air chaud et froid des systèmes de climatisation ne souffle directement sur les orifices de ventilation (entrée et sortie) du projecteur.

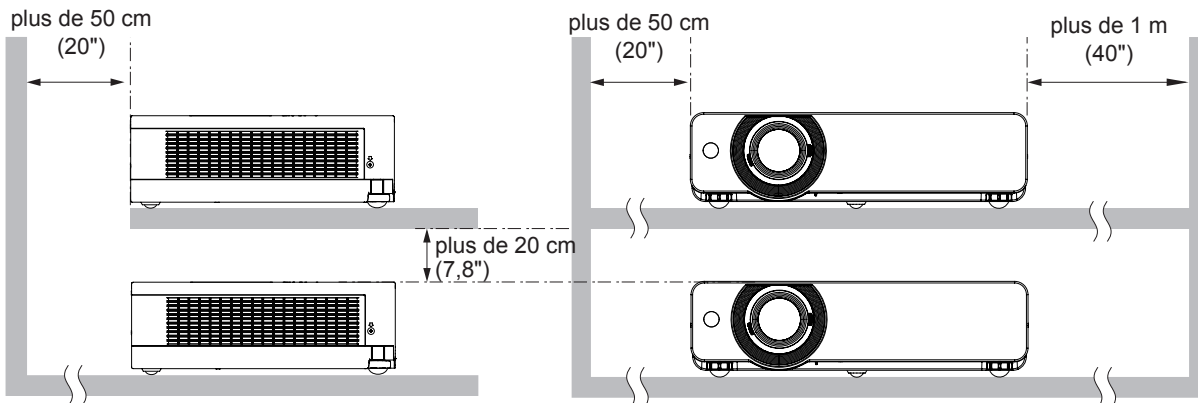
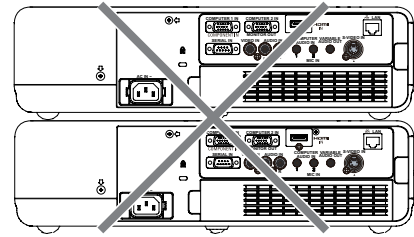

- Ne placez pas le projecteur dans un espace confiné.
Si vous devez placer le projecteur dans un espace restreint, prévoyez une climatisation et une ventilation supplémentaires. Si la ventilation est insuffisante, la chaleur persistante peut déclencher le circuit de protection du projecteur.

Sécurité

Respectez les mesures de sécurité lors de l'utilisation du projecteur pour prévenir les éventuels incidents suivants.

- Fuite d'informations personnelles via ce produit.
- Utilisation non autorisée de ce produit par un tiers malveillant.
- Prise de contrôle ou arrêt de ce produit par un tiers malveillant.

Instructions de sécurité (➔ pages 56, 74)

- Attribuez un mot de passe aussi difficile à deviner que possible.
- Modifiez fréquemment votre mot de passe.
- Panasonic ou ses entreprises affiliées ne vous demanderont jamais votre mot de passe. Ne révélez jamais votre mot de passe si vous recevez une telle demande.
- Le réseau de connexion doit être sécurisé par un pare-feu et autres.
- Définissez un mot de passe pour le contrôle web et limitez l'accès des utilisateurs.

Élimination

Lors de la mise au rebut du produit, demandez aux autorités compétentes la bonne méthode de mise au rebut à employer.

La lampe contient du mercure. Lors de la mise au rebut de la lampe usagée, demandez aux autorités compétentes sur la bonne méthode à employer pour la mise au rebut de l'unité.

Mettez au rebut les piles usagées selon les directives ou réglementations locales.

Précautions d'utilisation

Précautions lors de l'utilisation

■ Comment obtenir la meilleure qualité d'image

- Fermez les rideaux ou les volets de toutes les fenêtres et éteignez les lampes fluorescentes voisines de l'écran afin que la lumière extérieure ou la lumière des lampes intérieures ne l'éclaire pas.
- En fonction du lieu d'utilisation du projecteur, l'air chauffé d'un orifice de sortie ou d'air chaud ou froid d'un climatiseur peut créer un effet d'oscillation sur l'écran.
Évitez l'utilisation dans des lieux où la sortie ou les flux d'air du projecteur, d'autres appareils et de climatiseurs passent entre le projecteur et l'écran.
- L'objectif du projecteur est affecté par la chaleur de la source lumineuse. C'est pourquoi la mise au point reste instable juste après la mise sous tension. La mise au point est stable après avoir projeté une image pendant au moins 30 minutes.

■ Ne pas toucher la surface de l'objectif du projecteur à main nue

Si la surface de l'objectif présente des traces de doigt ou autres, celles-ci sont agrandies et projetées à l'écran.

■ Moniteur LCD

L'unité d'affichage de ce projecteur se compose de trois moniteurs LCD. Bien qu'un moniteur LCD soit un produit technologique de haute précision, certains pixels peuvent manquer ou être toujours allumés sur l'image projetée. Veuillez noter que ceci n'est pas un dysfonctionnement.

L'affichage prolongé d'une image fixe peut créer une image rémanente sur les moniteurs LCD. Si cela se produit, affichez un écran blanc dans la mire de test pendant au moins une heure.

■ Composants optiques

Utiliser le projecteur dans un environnement à haute température, très exposé à la poussière ou à la fumée de cigarette raccourcira la durée de vie des composants optiques, comme le moniteur LCD et la plaque polarisante, et peut imposer leur remplacement après moins d'un an d'utilisation. Pour plus de détails, consultez votre revendeur.

■ Lampe

La source lumineuse du projecteur est une lampe au mercure sous haute pression.

Les caractéristiques d'une lampe au mercure sous haute pression sont les suivantes.

- La luminosité de la lampe diminue au fil du temps.
- La lampe peut exploser bruyamment et les chocs ou les éclats peuvent réduire sa durée de vie.
- La durée de vie de la lampe varie considérablement selon les spécificités individuelles et les conditions d'utilisation. En particulier, une utilisation continue pendant plus de 12 heures d'affilée ainsi que des mises sous/hors tension répétitives dégradent considérablement la lampe et affectent sa durée de vie.
- Dans de rares situations, la lampe peut exploser rapidement après la projection.
- Le risque d'explosion augmente si la lampe est utilisée au-delà de son cycle de remplacement. Assurez-vous de remplacer la lampe systématiquement. (« Quand remplacer la lampe » (➡ page 80))
- Si la lampe explose, le gaz contenu dans la lampe se libère sous forme de fumée.
- Il est recommandé de stocker des lampes de remplacement en cas de nécessité.
- Il est recommandé de faire appel à un technicien autorisé ou à votre revendeur pour remplacer la lampe.

Conformément à la directive 2004/108/CE, article 9(2)



Panasonic Testing Centre

Panasonic Service Europe, une division de Panasonic Marketing Europe GmbH

Winsbergring 15, 22525 Hambourg, F.R. Allemagne

Accessoires

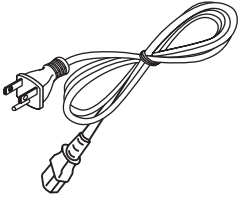
Vérifiez que tous les accessoires ci-dessous sont inclus avec votre projecteur. Les nombres entre parenthèses () indiquent le nombre d'accessoires.

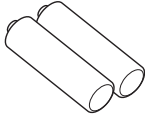
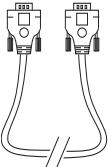
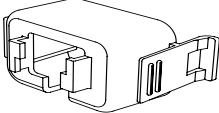
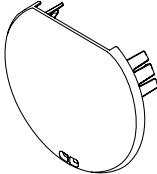
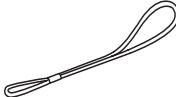
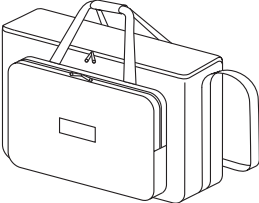
<p>Télécommande (x1) (6451053893)</p>	<p>Cordon d'alimentation (x1) (6103581217)</p>	<p>CD-ROM (x1) (TQBH9049)</p>	<p>Piles (type AAA/R03) (x2)</p>
			 (pour la télécommande)
<p>Câble de signal RGB (x1) (6103580425)</p>	<p>Support de cordon secteur (x1) (6451052124)</p>	<p>Bouchon d'objectif (x1) (6103594279)</p>	<p>Cordelette (x1) (6103504711)</p>
		 (Joint au projecteur au moment de l'achat.)	
<p>Sacoche de transport (x1) (6103601861)</p>			
			

Attention

- Après avoir déballé le projecteur, jetez le capuchon du cordon d'alimentation et le matériau d'emballage de manière appropriée.
- En cas de perte d'accessoires, consultez votre revendeur.
- Les références des accessoires et des composants vendus séparément sont susceptibles d'être modifiés sans préavis.
- Entrez les petites pièces de manière appropriée et gardez-les à distance des jeunes enfants.

Précautions d'utilisation

■ Contenu du CD-ROM fourni

Le CD-ROM fourni contient les éléments suivants.

Instructions/Liste (PDF)	Logiciel
<ul style="list-style-type: none">● Manuel d'utilisation – Manuel des fonctions● Manuel d'utilisation – Multi Projector Monitoring & Control Software● Manuel d'utilisation – Logo Transfer Software● Liste des modèles de projecteurs compatibles<ul style="list-style-type: none">• Voici une liste des projecteurs compatibles avec le logiciel (référez-vous à la colonne de droite), et leurs restrictions.	<ul style="list-style-type: none">● Multi Projector Monitoring & Control Software (Windows)<ul style="list-style-type: none">• Ce logiciel permet de surveiller et de commander plusieurs projecteurs connectés au réseau local.● Logo Transfer Software (Windows)<ul style="list-style-type: none">• Grâce à ce logiciel il est possible de transférer les images originales que vous avez créées, comme des logos d'entreprise, pour les afficher lorsque la projection commence sur le projecteur.

Accessoires en option

Options	N° de modèle
Suspension de plafond	ET-PKV100H (pour plafonds hauts), ET-PKV100S (pour plafonds bas)
Base de montage du projecteur	ET-PKV200B
Lampe de rechange	ET-LAV200
Remplacement du filtre	ET-RFV200

Présentation de votre projecteur

Télécommande

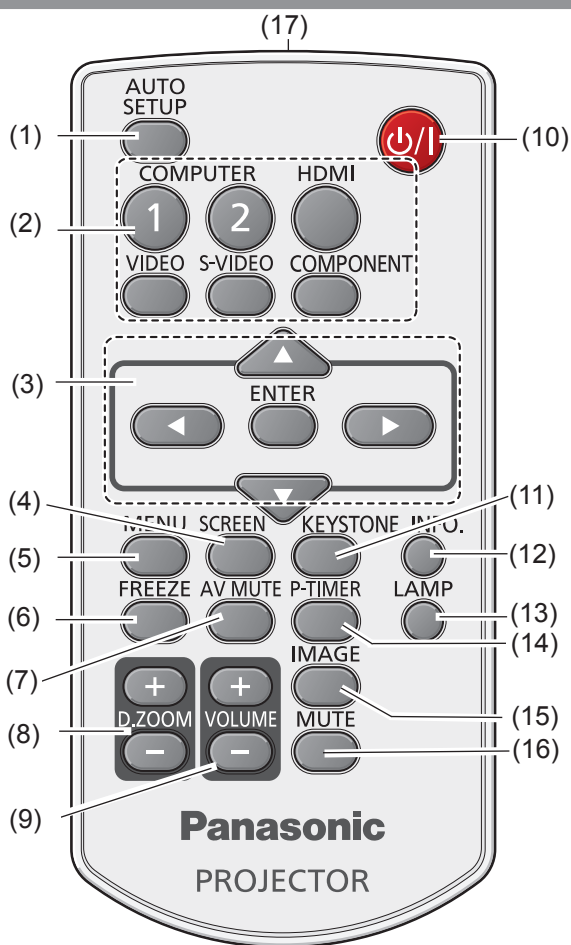

- (1) **Touche <AUTO SETUP>**
Paramétrer les réglages automatiques dans le menu des réglages. (➔ page 52)
- (2) **Touches de sélection des entrées :**
<COMPUTER 1>, <COMPUTER 2>, <HDMI>, <VIDEO>, <S-VIDEO>, <COMPONENT>.
Ces touches permettent de sélectionner le signal d'entrée. (➔ page 32)
- (3) **Touches ▲ ▼ ◀ ▶, touche <ENTER>**
Parcours de l'écran MENU. (➔ page 36)
- (4) **Touche <SCREEN>**
Sélectionne un mode d'écran. (➔ page 32)
- (5) **Touche <MENU>**
Elle ouvre ou ferme le menu à l'écran. (➔ page 36)
- (6) **Touche <FREEZE>**
Suspend temporairement l'image projetée et le son. (➔ page 33)
- (7) **Touche <AV MUTE>**
Éteint momentanément l'image sur l'écran. (➔ page 34)
- (8) **Touches <D.ZOOM +/->**
Zoom avant et arrière sur les images. (➔ page 33)

- (9) **Touches <VOLUME +/->**
Elle ajustent le volume du haut-parleur. (➔ page 34)
- (10) **Touche <⏻/⏩>**
Elle allume ou éteint le projecteur. (➔ page 28)
- (11) **Touche <KEystone>**
Elle corrige la déformation en trapèze. (➔ page 33)
- (12) **<INFO.> Touche**
Appel de la fonction d'information. (➔ page 33)
- (13) **Touche <LAMP>**
Sélectionne un mode de lampe. (➔ page 34)
- (14) **Touche <P-TIMER>**
Actionne la fonction Minuteur présentation. (➔ page 34)
- (15) **Touche <IMAGE>**
Sélection du mode d'image. (➔ page 35)
- (16) **Touche <MUTE>**
Coupe le son. (➔ page 35)
- (17) **Émetteur du signal de la télécommande**

Attention

- Ne pas faire tomber la télécommande.
- Éviter le contact avec des liquides.
- Ne jamais tenter de modifier ou de démonter la télécommande.

Remarque

- Vous pouvez utiliser la télécommande à une distance d'environ 7 m si vous la pointez directement sur le récepteur du signal de télécommande. La télécommande peut fonctionner jusqu'à des angles de $\pm 30^\circ$ verticalement et $\pm 30^\circ$ horizontalement, cependant la plage de commande effective peut être réduite.
- La présence d'obstacles entre la télécommande et le récepteur du signal de télécommande risque d'entraver le bon fonctionnement de la télécommande.
- Vous pouvez commander le projecteur en reflétant le signal de la télécommande sur l'écran. La portée d'utilisation peut varier à cause de la perte de lumière due aux propriétés de l'écran.
- Lorsque le récepteur du signal de télécommande est éclairé par une lumière fluorescente ou une autre source de lumière forte, le projecteur peut devenir inactif. Placez le projecteur aussi loin de la source de lumière que possible.

Présentation de votre projecteur

Boîtier du projecteur

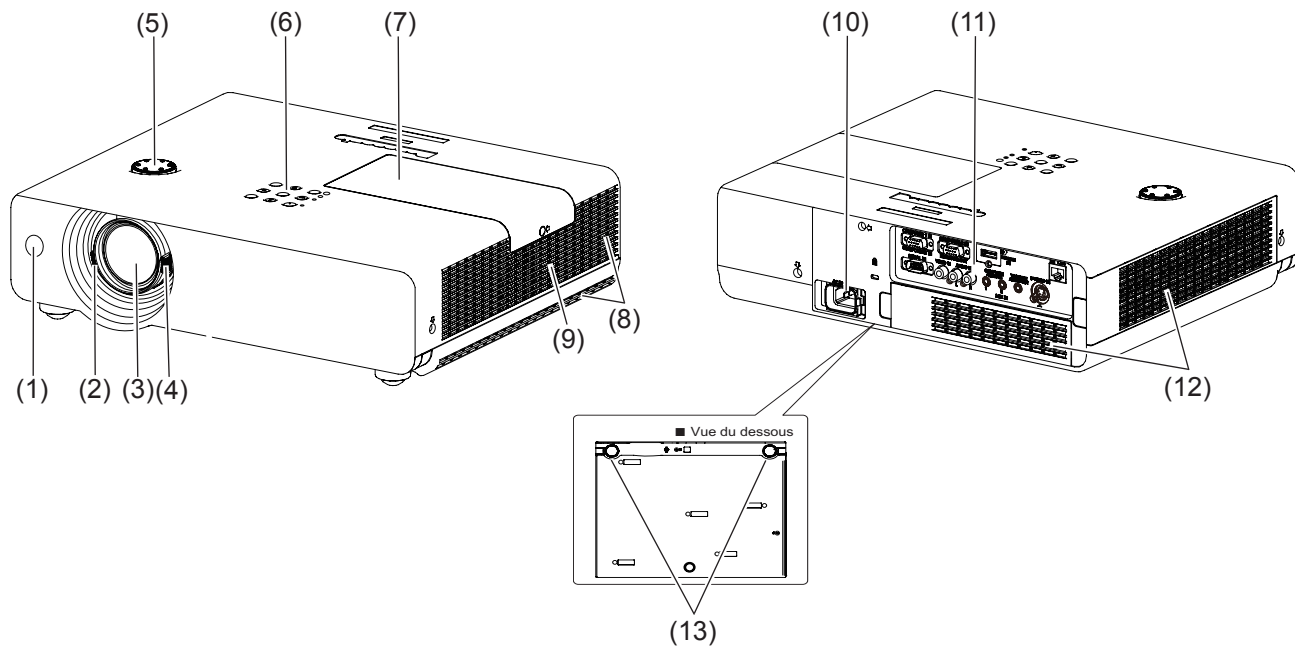

- (1) **Récepteur de télécommande**
- (2) **Manette de mise au point** (➔ page 31)
Réglage de la mise au point.
- (3) **Objectif de projection**
- (4) **Levier de zoom** (➔ page 31)
Réglage du zoom.
- (5) **Bague de lens shift vertical** (➔ page 24)
Permet d'ajuster la position de l'image projetée.
- (6) **Panneau de commande et Vogants**
(➔ page 19)
- (7) **Couvercle de la lampe** (➔ page 81)
La lampe se trouve à l'intérieur.
- (8) **Orifice de sortie d'air**
 - L'air chaud est expulsé par cette ouverture.
Ne placez pas d'objets sensibles à la chaleur à proximité de ce côté.
- (9) **Haut-parleur**
- (10) **AC IN**
- (11) **Prises arrière** (➔ page 19)
- (12) **Couvercle de l'orifice d'entrée d'air/du filtre à air** (➔ page 78)
- (13) **Pieds réglables**
Réglage de l'angle de projection.

ATTENTION :

■ **Ne placez pas les mains ou d'autres objets près de l'orifice de sortie d'air.**

- Gardez les mains et le visage à distance.
- N'insérez pas votre doigt.
- Maintenez à distance les objets sensibles à la chaleur.

L'air chaud qui sort de l'orifice de sortie d'air peut brûler ou endommager les parties externes.

Installation et retrait des piles

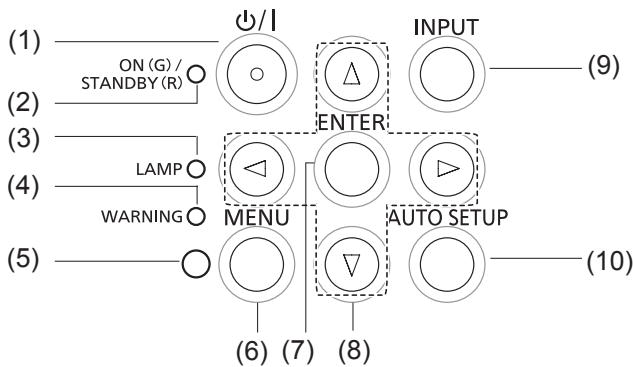

- (1) **Touche <P>/|>**
Allume ou éteint le projecteur.
- (2) **Voyant <ON(G)/STANDBY(R)>**
Indication de l'état de l'alimentation électrique.
- (3) **Voyant <LAMP>**
S'allume en jaune quand la durée de vie de la lampe est atteinte.

- (4) **Voyant <WARNING>**
Signale un état anormal du projecteur.
- (5) **Capteur de luminance ambiante**
Détection de la lumière de la pièce, sélectionne la qualité d'image appropriée.
- (6) **Touche <MENU>**
Affiche l'écran MENU. (➔ page 36)
- (7) **Touche <ENTER>**
Exécute l'élément sélectionné.
- (8) **Touches ▲▼◀▶**
Navigation dans l'écran MENU.
- (9) **Touche <INPUT>**
Sélection du signal d'entrée. (➔ page 32)
- (10) **Touche <AUTO SETUP>**
Paramétrer les réglages automatiques dans le menu des réglages.

Prises arrière

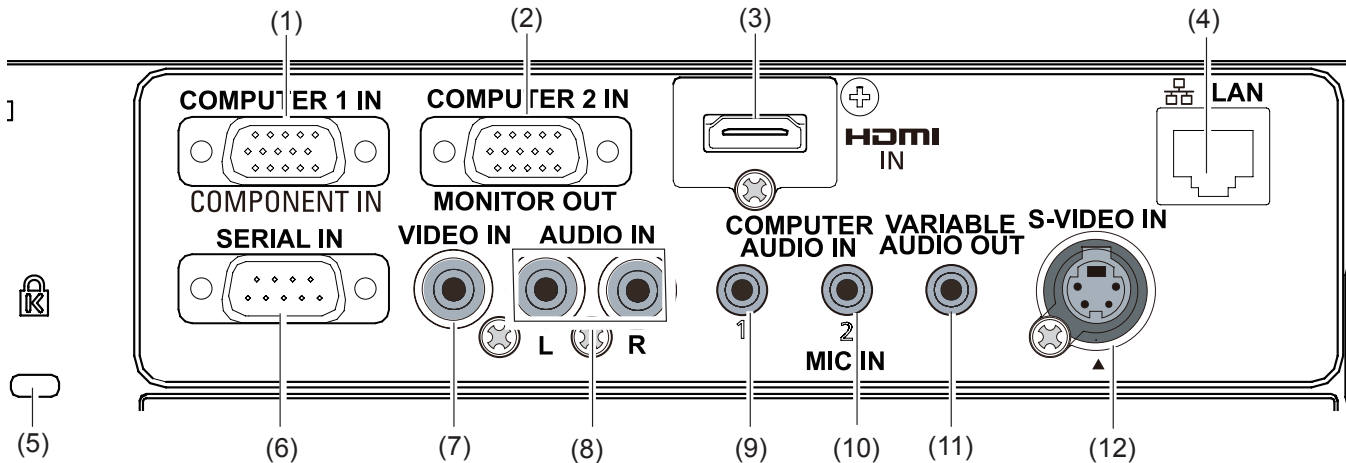

- (1) **COMPUTER 1 IN/COMPONENT IN**
Branchement des signaux d'entrée COMPUTER 1 IN/COMPONENT IN.
- (2) **COMPUTER 2 IN/MONITOR OUT**
Branchement aux signaux d'entrée COMPUTER 2 IN/MONITOR OUT ou sortie des signaux RGB analogiques entrés dans le projecteur.
- (3) **HDMI IN**
Branchement des signaux d'entrée HDMI.
- (4) **LAN**
Branchement d'un câble de réseau local pour une connexion en réseau.
- (5) **Fente de sécurité**
Attachez le verrou antivol, fabriqué par Kensington, pour protéger votre projecteur. Compatible avec le système de sécurité Kensington MicroSaver.
- (6) **SERIAL IN**
Branchement à un ordinateur via un câble RS-232C.

- (7) **VIDEO IN**
Branchement de signaux d'entrée VIDEO.
- (8) **AUDIO IN**
Branchement de signaux d'entrée audio. AUDIO IN comporte des prises gauche et droite (L et R).
- (9) **COMPUTER AUDIO IN 1**
Branchement de signaux d'entrée audio.
- (10) **COMPUTER AUDIO IN 2 (MIC IN)**
Branchement de signaux d'entrée audio. Ou branchez un micro à cette prise.
- (11) **VARIABLE AUDIO OUT**
Émet les signaux audio reçus par le projecteur.
- (12) **S-VIDEO IN**
Branchement des signaux d'entrée S-VIDEO.

Attention

- Lorsqu'un câble réseau local est connecté directement au projecteur, la connexion réseau doit être réalisée en intérieur.

Utilisation de la télécommande

Installation et retrait des piles

1) Ouvrir le couvercle

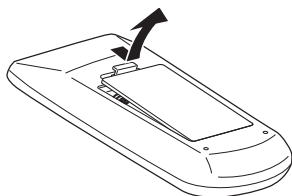

2) Installer les piles et refermer le couvercle

(Insérer d'abord le côté -.)

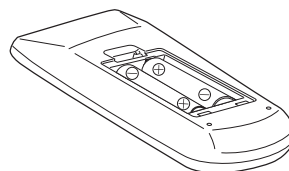

- Retirer les piles dans l'ordre inverse de l'installation.

Configuration des numéros ID de télécommande

Lors de l'utilisation d'un système comportant plusieurs projecteurs, vous pouvez commander les projecteurs simultanément ou individuellement au moyen d'une seule télécommande si un ID unique est attribué à chaque projecteur.

Après avoir configuré le numéro ID du projecteur, configurer le même ID pour la télécommande.

Il y a 7 codes ID différents (Tous, Code 1 à Code 6), l'identificateur d'origine est [Tous].

■ Configuration du numéro ID

- 1) Tout en maintenant la touche <MENU> enfoncée, appuyez sur la touche <IMAGE>. Le nombre de pressions sur la touche <IMAGE> correspond au numéro du code ID souhaité.

Le nombre de pressions à exercer sur la touche <IMAGE> est défini ainsi :

Code 1 = une fois, code 2 = deux fois, code 3 = 3 fois, code 4 = 4 fois

Code 5 = 5 fois, code 6 = 6 fois.

- 2) Le code ID est changé lorsque la touche <MENU> est relâchée.

■ Réinitialisation du numéro ID

Le code ID est réinitialisé à [Tous] (par défaut) en appuyant sur la touche <MENU> et sur la touche <IMAGE> en même temps pendant au moins 5 secondes.

Attention

- Si la touche <IMAGE> est enfoncée 7 fois ou plus, le code ID ne peut pas être changé (l'opération est incorrecte).

Remarque

- Pour plus d'informations, reportez-vous à [Télécommande] dans le menu [Réglages]. (➔ page 56)

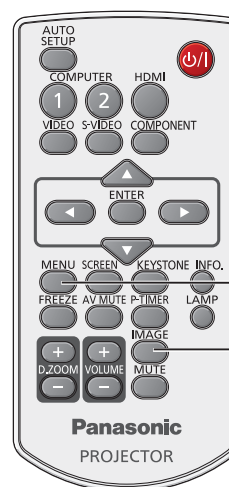

Touche MENU

Touche IMAGE

Installation

Méthode de projection

Vous pouvez utiliser le projecteur en suivant l'une des 4 méthodes de projection suivantes. Sélection de la méthode souhaitée dans le projecteur.

■ Pose sur un bureau/au sol et projection avant

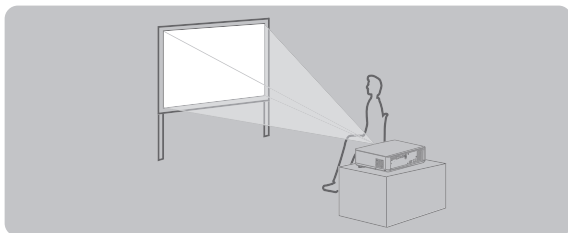

Réglage du menu*1

Plafond	Off
Arrière	Off

■ Suspension au plafond et projection avant

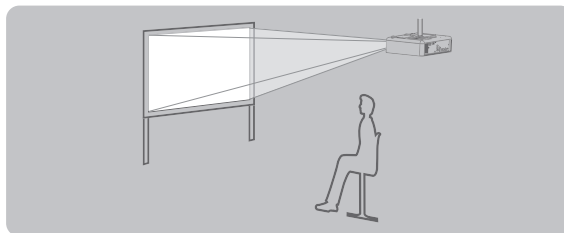

Menu setting*1

Plafond	On
Arrière	Off

■ Suspension au plafond et projection arrière

(Un écran transparent est nécessaire)

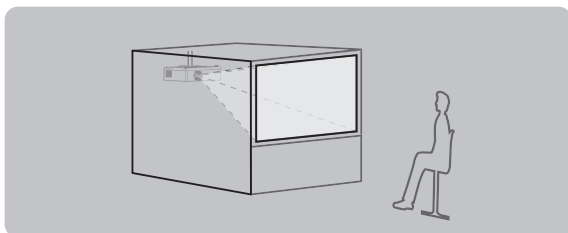

Réglage du menu*1

Plafond	On
Arrière	On

■ Pose sur un bureau/au sol et projection arrière

(Un écran transparent est nécessaire)

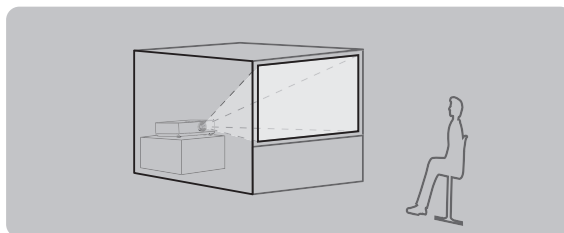

Réglage du menu*1

Plafond	Off
Arrière	On

*1 : Pour plus de détails sur le réglage du menu, reportez-vous au menu [Écran] → [Plafond] et [Arrière].
(➔ page 50)

Pièces de suspension au plafond (en option)

Vous pouvez installer le projecteur au plafond à l'aide de la suspension en option (ET-PKV100H : pour un plafond haut, ET-PKV100S : pour un plafond bas), et la base de montage du projecteur ET-PKV200B en option.

- Utilisez uniquement les suspensions spécifiées pour ce projecteur.
- Référez-vous au manuel d'installation de la suspension lorsque vous installez le support et le projecteur.

Attention

- Pour garantir la performance et la sécurité du projecteur, l'installation de la suspension doit être effectuée par votre revendeur ou un technicien qualifié.

Installation

Taille de l'écran et distance de projection

Placez le projecteur en vous référant au schéma à droite et aux données de distance de projection. Vous pouvez ajuster la taille de l'affichage.

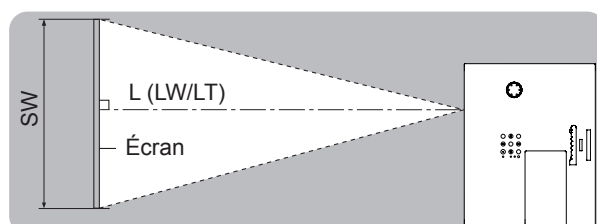
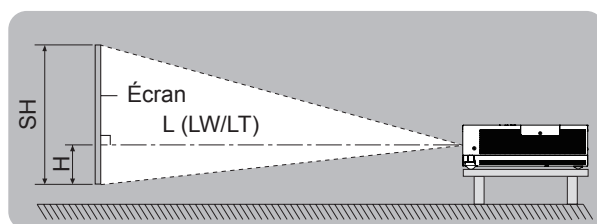
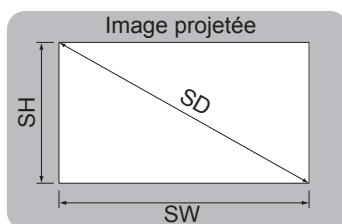

L (LW/LT)*1	Distance de projection (m)
SH	Hauteur de la zone de projection (m)
SW	Largeur de la zone de projection (m)
H	Distance depuis le centre de la lentille jusqu'à l'extrémité inférieure de l'image (m)
SD	Longueur de la diagonale de la zone de projection (m)

*1 : LW : Distance minimale
LT : Distance maximale

Attention

- Avant l'installation, veuillez lire la section « Précautions d'utilisation » (➔ pages 12 à 16).

Distance de projection pour le PT-VW440U

Toutes les mesures ci-dessous sont approximatives et peuvent varier légèrement par rapport aux mesures réelles. (unité m)

Taille de la projection	Pour le format 4:3			Pour le format 16:9			Pour le format 16:10		
	Diagonale de l'écran (SD)	Distance minimale (LW)	Distance maximale (LT)	Position en hauteur (H)	Distance minimale (LW)	Distance maximale (LT)	Position en hauteur (H)	Distance minimale (LW)	Distance maximale (LT)
30"	0,8	1,4	0,009~0,229	0,8	1,3	0,007~0,187	0,7	1,2	0,008~0,202
40"	1,1	1,8	0,012~0,305	1,0	1,7	0,010~0,249	1,0	1,6	0,011~0,269
50"	1,4	2,3	0,015~0,381	1,3	2,1	0,012~0,311	1,3	2,0	0,013~0,337
60"	1,7	2,8	0,018~0,457	1,6	2,5	0,015~0,374	1,5	2,5	0,016~0,404
70"	2,0	3,3	0,021~0,533	1,8	3,0	0,017~0,436	1,8	2,9	0,019~0,471
80"	2,3	3,7	0,024~0,610	2,1	3,4	0,020~0,498	2,0	3,3	0,022~0,538
90"	2,6	4,2	0,027~0,686	2,3	3,8	0,022~0,560	2,3	3,7	0,024~0,606
100"	2,9	4,7	0,030~0,762	2,6	4,2	0,025~0,623	2,5	4,1	0,027~0,673
120"	3,5	5,6	0,037~0,914	3,1	5,1	0,030~0,747	3,1	4,9	0,032~0,808
150"	4,3	7,0	0,046~1,143	3,9	6,4	0,037~0,934	3,8	6,2	0,040~1,010
200"	5,8	9,4	0,061~1,524	5,3	8,5	0,050~1,245	5,1	8,3	0,054~1,346
250"	7,3	11,7	0,076~1,905	6,6	10,6	0,062~1,557	6,4	10,3	0,067~1,683
300"	8,7	14,0	0,091~2,286	7,9	12,7	0,075~1,868	7,7	12,4	0,081~2,019

Toute autre distance de projection peut être obtenue en fonction des dimensions de l'écran (m) en utilisant la formule de calcul suivante.

La distance calculée peut ne pas être exacte.

Si les dimensions d'écran sont indiquées pour « SD »,

	Pour le format 4:3	Pour le format 16:9	Pour le format 16:10
Hauteur d'écran (SH)	= SD(m) × 0,6	= SD(m) × 0,490	= SD(m) × 0,530
Largeur d'écran (SW)	= SD(m) × 0,8	= SD(m) × 0,872	= SD(m) × 0,848
Distance minimale (LW)	= 0,11461 × SD(m) - 0,02936	= 0,10402 × SD(m) - 0,02936	= 0,10122 × SD(m) - 0,02936
Distance maximale (LT)	= 0,18465 × SD(m) - 0,03190	= 0,16764 × SD(m) - 0,03190	= 0,16311 × SD(m) - 0,03190

■ Distance de projection pour le PT-VX510U

Toutes les mesures ci-dessous sont approximatives et peuvent varier légèrement par rapport aux mesures réelles. (unité m)

Taille de la projection	Pour le format 4:3			Pour le format 16:9		
	Distance minimale (LW)	Distance maximale (LT)	Position en hauteur (H)	Distance minimale (LW)	Distance maximale (LT)	Position en hauteur (H)
30"	0,7	1,1	0,046~0,229	0,8	1,3	0,037~0,187
40"	0,9	1,5	0,061~0,305	1,0	1,7	0,050~0,249
50"	1,2	1,9	0,076~0,381	1,3	2,1	0,062~0,311
60"	1,4	2,3	0,091~0,457	1,6	2,5	0,075~0,374
70"	1,7	2,7	0,107~0,533	1,8	3,0	0,087~0,436
80"	1,9	3,1	0,122~0,610	2,1	3,4	0,100~0,498
90"	2,2	3,5	0,137~0,686	2,4	3,8	0,112~0,560
100"	2,4	3,9	0,152~0,762	2,6	4,2	0,125~0,623
120"	2,9	4,7	0,183~0,914	3,1	5,1	0,149~0,747
150"	3,6	5,8	0,229~1,143	3,9	6,4	0,187~0,934
200"	4,8	7,8	0,305~1,524	5,3	8,5	0,249~1,245
250"	6,0	9,7	0,381~1,905	6,6	10,6	0,311~1,557
300"	7,3	11,7	0,457~2,286	7,9	12,7	0,374~1,868

Toute autre distance de projection peut être obtenue en fonction des dimensions de l'écran (m) en utilisant la formule de calcul suivante.

La distance calculée peut ne pas être exacte.

Si les dimensions d'écran sont indiquées pour « SD »,

	Pour le format 4:3	Pour le format 16:9
Hauteur d'écran (SH)	= SD(m) × 0,6	= SD(m) × 0,490
Largeur d'écran (SW)	= SD(m) × 0,8	= SD(m) × 0,872
Distance minimale (LW)	= 0,09547 × SD(m) - 0,02937	= 0,10402 × SD(m) - 0,02937
Distance maximale (LT)	= 0,15390 × SD(m) - 0,03189	= 0,16768 × SD(m) - 0,03189

Installation

Réglage des pieds réglables avant

Soulevez l'avant du projecteur, et tirez les verrous des pieds des deux côtés du projecteur.

Relâchez les loquets de sécurité pour bloquer les pieds réglables et tournez les pieds réglables pour ajuster la hauteur et l'inclinaison.

Vous pouvez tourner les pieds réglables avant pour les sortir. Vous pouvez les tourner dans le sens inverse pour les rétracter.

(Vous pouvez ajuster l'angle de projection verticalement.)

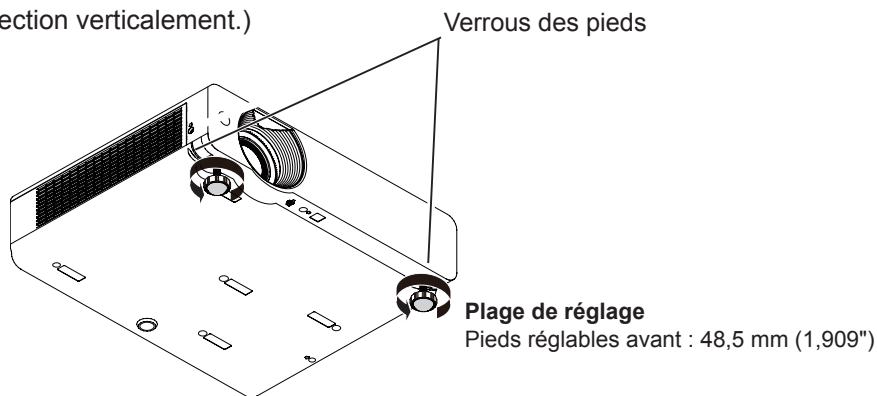

Attention

- De l'air chaud sort de l'orifice de sortie d'air lorsque la lampe est allumée. Ne touchez pas directement l'orifice de sortie d'air lorsque vous ajustez les pieds réglables avant.
- Si une distorsion en trapèze apparaît sur l'image projetée, utilisez la fonction « Correction du trapèze » du menu « Écran » (➔ page 49)

Remarque

- Vissez les pieds réglables. Vous entendrez un clic lorsque la limite est atteinte.

Ajustement de la position en utilisant la fonction de décalage d'objectif

Si le projecteur n'est pas positionné juste en face du centre de l'écran, vous pouvez ajuster la position de l'image projetée en bougeant le anneau de lentille verticale dans la plage de décalage de l'objectif.

■ Réglage de l'orientation de l'objectif pour PT-VX510U

La position d'affichage peut être orientée vers le haut de jusqu'à 40% de la hauteur de l'affichage. Si vous tournez la bague verticale Lens Shift vers la droite (gauche), l'affichage se déplace vers le haut (bas).

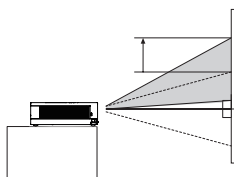

Amplitude de réglage de l'orientation de l'objectif

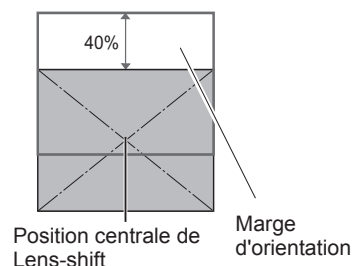

■ Réglage de l'orientation de l'objectif pour PT-VW440U

La position d'affichage peut être orientée vers le haut de jusqu'à 48% de la hauteur de l'affichage. Si vous tournez la bague verticale Lens Shift vers la droite (gauche), l'affichage se déplace vers le haut (bas).

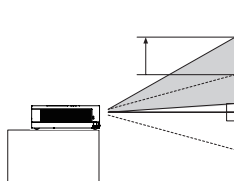

Amplitude de réglage de l'orientation de l'objectif

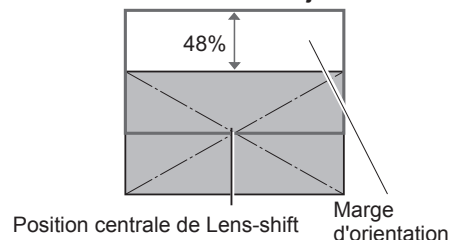

Attention

Veuillez prendre en compte les remarques suivantes lors de l'utilisation du projecteur.

- Ne touchez pas l'objectif pendant qu'il bouge car cela pourrait entraîner des blessures aux doigts.
- N'autorisez jamais des enfants à toucher l'objectif.

Connexions

Avant la connexion avec le projecteur

- Lire attentivement le mode d'emploi de chaque périphérique avant d'entreprendre les connexions.
- Déconnecter l'interrupteur d'alimentation avant de connecter les câbles.
- Si aucun câble de connexion n'est fourni avec l'appareil, et qu'aucun câble en option ne permet sa connexion, vous devrez chercher vous-même un câble de connexion adapté à cet appareil.
- Les signaux vidéo trop instables peuvent faire vaciller ou onduler aléatoirement les images sur l'écran. Dans ce cas, un dispositif de correction de base temporelle (TBC) devra également être connecté.
- Le projecteur accepte les signaux suivants : VIDEO, S-VIDEO, RGB analogique (avec synchronisation TTL) et signal numérique.
- Certains modèles d'ordinateurs ne sont pas compatibles avec le projecteur.
- Si vous utilisez des câbles longs pour connecter chaque équipement au projecteur, il est possible que l'image ne soit pas affichée correctement à moins d'utiliser un compensateur.
- Pour en savoir plus sur les signaux vidéo reconnus par le projecteur, reportez-vous à la « Liste des signaux compatibles ». (➔ pages 92-95)

Exemple de branchement

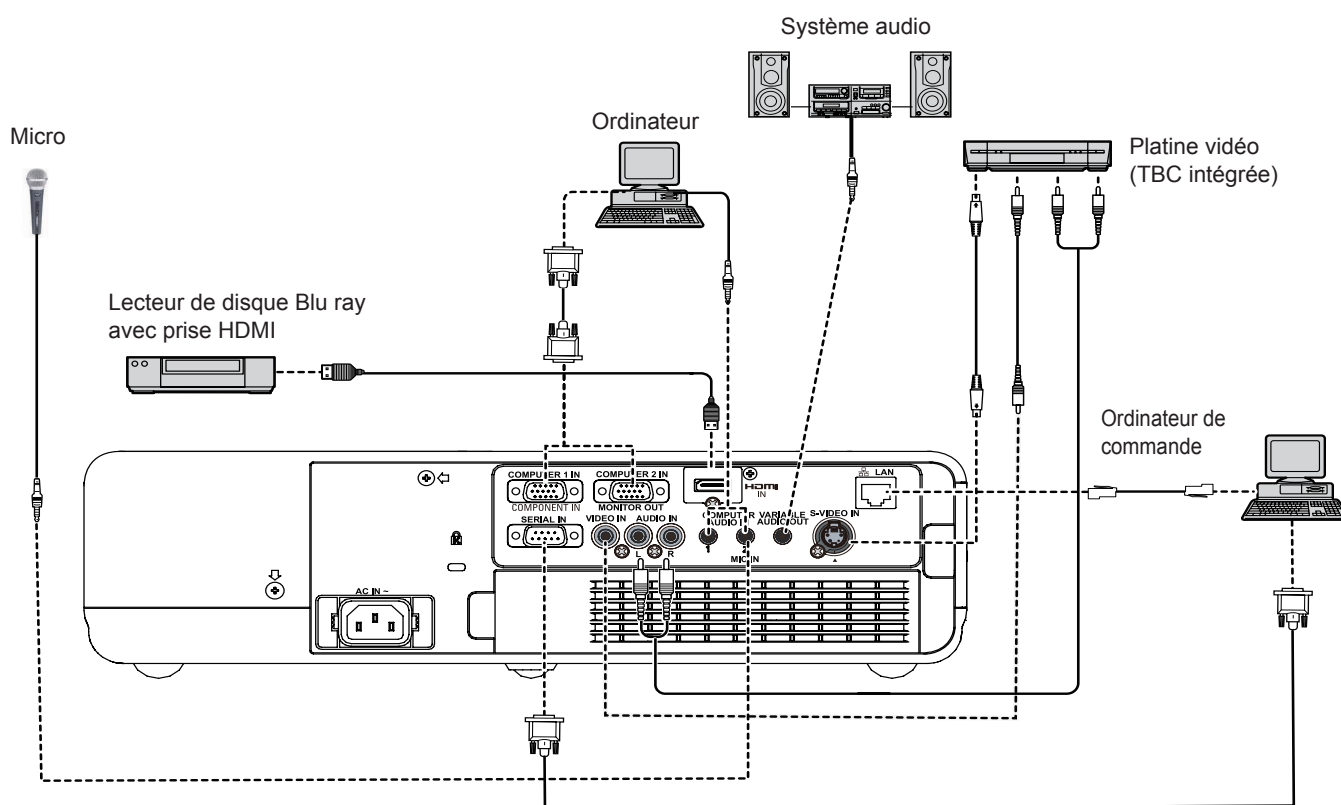

Mise en route

Attention

- N'utilisez que des platines vidéo disposant d'un dispositif de correction de base temporelle intégré (TBC), ou utilisez un TBC entre le projecteur et la platine vidéo.
- Si la connexion envoie des signaux de save non standard, l'image peut être déformée. Dans ce cas, connectez une TBC entre le projecteur et la platine vidéo.

Remarque

- Lors de l'utilisation d'un câble HDMI, vérifiez qu'il est conforme à la norme HDMI. L'utilisation d'un câble non conforme à la norme HDMI peut entraîner des problèmes comme une image tronquée ou qui ne s'affiche pas. Lors de la connexion du signal 1080p à l'aide d'un câble HDMI, vérifiez que celui-ci est conforme au signal 1080p.
- Ce projecteur ne reconnaît pas la liaison Viera (HDMI).
- Pour en savoir plus sur les signaux RGB pouvant être connectés à partir d'un PC, référez-vous à la « Liste des signaux compatibles ». (➔ pages 92-95)

Mise sous/hors tension

Branchement du cordon d'alimentation

Veillez à insérer fermement le cordon d'alimentation dans son embase afin d'éviter qu'il ressorte.

■ Support de cordon secteur

Un support de cordon secteur est conçu pour empêcher le cordon secteur CA de se détacher du projecteur. Insérez correctement le cordon secteur dans son support comme illustré dans la figure (1) :

Support de cordon secteur

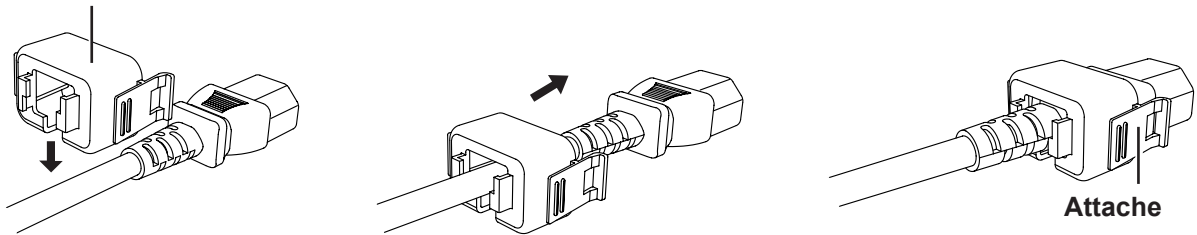

Figure (1)

■ Fixation

Fixez le cordon secteur avec son attache au projecteur en suivant les étapes suivantes. Appuyez sur les côtés des attaches puis insérez le cordon secteur solidement dans le projecteur comme dans l'image(2). Il est correctement fixé lorsque vous entendez un son « CLICk ». La figure (3) représente un branchement correct.

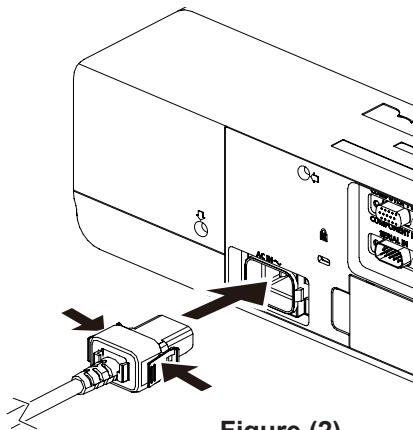

Figure (2)

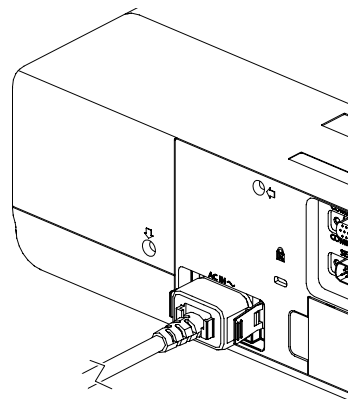
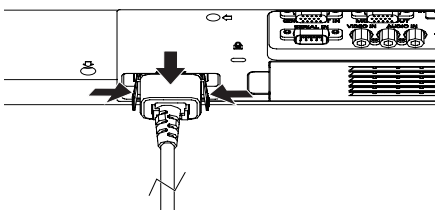

Figure (3)

■ Retrait

Retirez le cordon secteur de la prise de courant tout en appuyant sur les côtés des attaches.



Voyant ON(G)/STANDBY(R)

Le voyant d'alimentation vous informe de l'état de l'alimentation. Vérifiez l'état du voyant <ON(G)/STANDBY(R)> avant d'utiliser le projecteur.

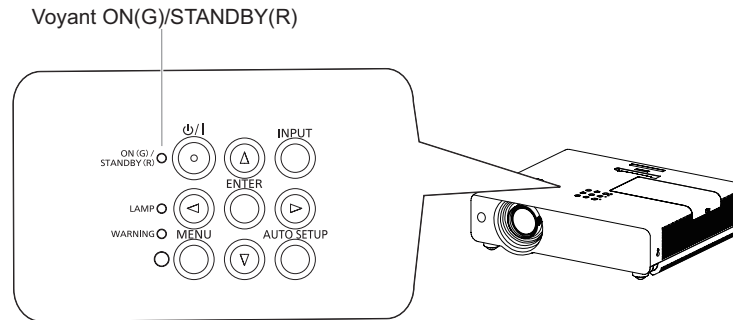

État du voyant		État
Éteint		Le cordon secteur est débranché.
ROUGE	Allumé	Le cordon secteur est branché.
		Le projecteur est en mode veille après le refroidissement n'est pas terminé.
ORANGE	Clignotant	Le projecteur refroidit. Le projecteur ne peut pas être rallumé avant la fin du refroidissement et l'arrêt du clignotement du témoin <ON(G)/STANDBY(R)>.
		La température interne du projecteur est anormalement élevée. Et le voyant <WARNING> clignote également rouge (➔ page 77). Le projecteur ne peut pas être rallumé avant la fin du refroidissement et l'arrêt du clignotement du témoin <ON(G)/STANDBY(R)>.
VERT	Allumé	Projection.
	Clignotant	Le projecteur est en veille par la fonction [Gestion courant]. La lampe de projection sera allumée si le signal d'entrée est restauré ou sur une pression d'un bouton du panneau de commande ou de la télécommande. (➔ page 54)

Mise sous/hors tension

Mise sous tension du projecteur

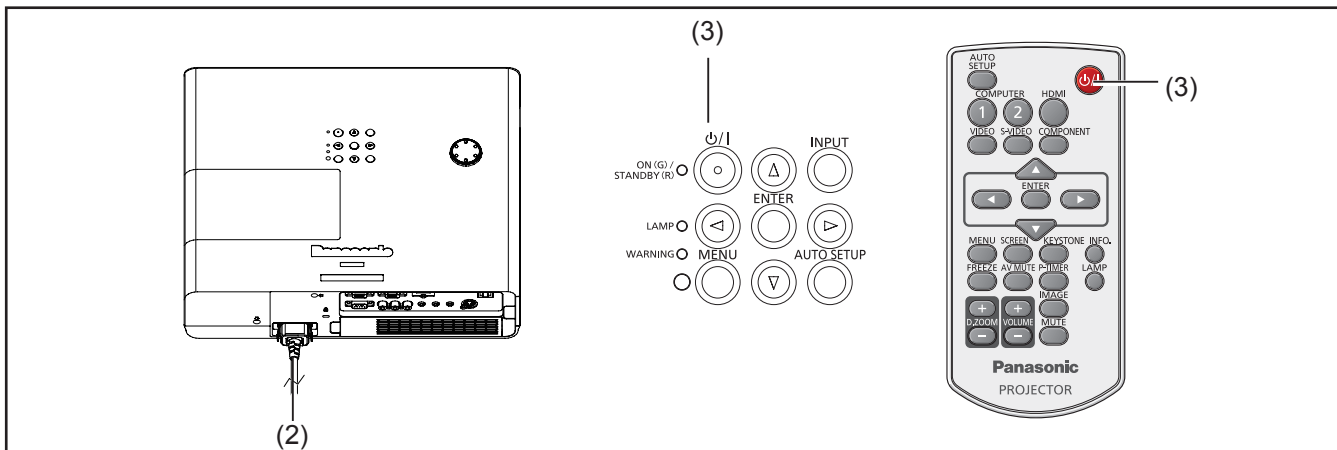

- 1) Effectuez tous les branchements de périphériques (ordinateur, magnétoscope, etc.) avant d'allumer le projecteur.
- 2) Branchez le cordon d'alimentation secteur du projecteur sur une prise secteur. Le voyant <ON(G)/STANDBY(R)> s'allume en rouge. Ouvrez le capuchon de l'objectif.
- 3) Appuyez sur la touche <ON/OFF> du panneau de commande ou de la télécommande. Le voyant <ON(G)/STANDBY(R)> s'allume en vert et les ventilateurs démarrent. L'affichage de préparation apparaît à l'écran et le décompte commence.
- 4) Une fois le compte à rebours terminé, la source d'entrée sélectionnée en dernier et l'icône d'état d'alimentation de la lampe apparaissent sur l'écran.
- 5) En l'absence de signal d'entrée au démarrage du projecteur ou si le signal actuel n'est pas détecté lors de l'utilisation du projecteur, la fenêtre de sélection Vidéo/Ordinateur s'affiche à l'écran. Veuillez déplacer le pointeur sur la source d'entrée souhaitée en utilisant les touches ▲▼ et en appuyant sur la touche <ENTER>. Suivez ensuite les instructions de la fenêtre de l'assistant du signal d'entrée pour corriger le signal et la connexion.

Si le projecteur est protégé par un code PIN, la boîte de dialogue Entrée du code PIN apparaît. Saisissez le code PIN comme indiqué en page suivante.

Remarque

- Lorsque la fonction de [Sélection logo] est réglée sur [Off], le logo n'apparaît pas sur l'écran (➔ page 53).
- Lorsque [Arrêt cpte.à reb.] ou [Off] est sélectionné dans la fonction [Affichage], le compte à rebours n'apparaît pas sur l'écran (➔ page 53).
- Si la fonction [Recherche d'entrée] est réglée sur [On 2], le signal d'entrée est recherché automatiquement (➔ page 52).
- Lorsque la fonction de [Démarrage immédiat] est [On], le projecteur s'allume automatiquement dès que vous branchez le cordon d'alimentation CA sur une prise secteur.

Écran de préparation

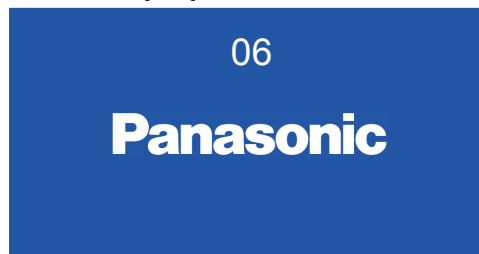

L'affichage de préparation disparaît après 30 secondes.

Source d'entrée sélectionnée et mode de la lampe

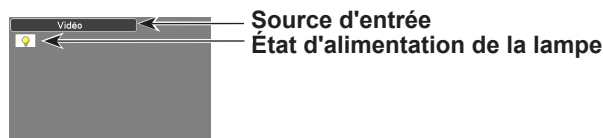

Sélection vidéo/Ordinateur



Saisir un code PIN

Appuyez sur ▲ ▼ pour entrer un chiffre. Appuyez sur ► pour valider le chiffre et déplacer le cadre rouge sur la case suivante. Le chiffre devient *. Si vous avez validé un chiffre incorrect, la touche de pointage ◀ vous permet de déplacer le pointeur vers le chiffre que vous souhaitez corriger, saisissez ensuite le bon chiffre.

Répétez cette étape pour terminer la saisie d'un numéro à quatre chiffres.

Après avoir saisi le numéro à quatre chiffres, placez le pointeur sur « Confirmer ». Appuyez sur la touche <ENTER> pour commencer à utiliser le projecteur.

Si vous avez entré un code PIN incorrect, Code PIN et le nombre (****) deviennent rouges quelques instants. Recommencez la saisie du code PIN correct.

Remarque

- Si vous ne saisissez pas le code PIN correct en moins de trois minutes après l'apparition de la boîte de dialogue du code PIN, le projecteur s'éteint automatiquement.
- « 1234 » a été défini en usine comme code PIN par défaut.

Boîte de dialogue Saisie du code PIN

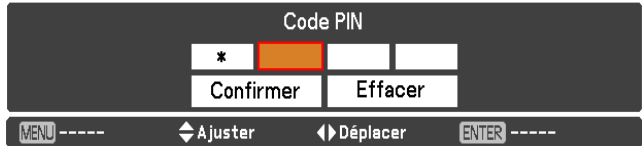

Une fois l'icône OK disparue, vous pouvez utiliser le projecteur.



Mise sous/hors tension

Mise hors tension du projecteur

- 1) Appuyez sur la touche <⏻/|> de la télécommande ou du projecteur; le message **Éteindre ?** apparaît sur l'écran.
- 2) Appuyez à nouveau sur la touche <⏻/|> pour éteindre le projecteur. Le voyant <ON(G)/STANDBY(R)> se met à clignoter en orange, les ventilateurs de refroidissement continuent de fonctionner. Vous pouvez alors débrancher le cordon secteur même si les ventilations sont toujours en fonctionnement.
- 3) Lorsque le projecteur a suffisamment refroidi, le voyant <ON(G)/STANDBY(R)> arrête de clignoter et vous pouvez alors rallumer le projecteur.

Éteindre ?

Éteindre ? disparaît après 4 secondes.

Remarque

- Ne rangez pas le projecteur dans une boîte avant qu'il n'ait suffisamment refroidi.
- Pendant que le voyant <ON(G)/STANDBY(R)> clignote, le refroidissement de la lampe est en cours, et il est impossible d'allumer le projecteur. Attendez que le voyant <ON(G)/STANDBY(R)> cesse de clignoter avant de rallumer le projecteur.
- Le projecteur peut être allumé lorsque le voyant <ON(G)/STANDBY(R)> est allumé rouge. En effectuant le processus normal de mise hors tension avec refroidissement par le ventilateur, on réduit le temps d'attente nécessaire avant de pouvoir redémarrer le projecteur (en comparaison avec le temps d'attente si le cordon d'alimentation est débranché immédiatement après la mise hors tension).

■ Fonction Arrêt immédiat

Vous pouvez débrancher le cordon secteur de la prise murale ou couper le courant même pendant la projection sans appuyer sur la touche <⏻/|>.

Remarque

- Si vous utilisez la fonction Arrêt immédiat, vous ne pouvez pas redémarrer le projecteur juste après sa mise sous tension. La température de la lampe reste très élevée et doit être abaissée, il faut parfois davantage de temps que d'ordinaire pour que la lampe se rallume.

Projection

Vérifiez les branchements des périphériques et du cordon d'alimentation (➔ pages 26-27) puis mettez le projecteur sous tension (➔ page 28) pour l'allumer. Sélectionnez l'image et ajustez son état.

Sélection du signal d'entrée

Sélectionnez un signal d'entrée.

Les images sélectionnées avec la touche <INPUT> du panneau de commande ou les touches <COMPUTER 1>, <COMPUTER 2>, <HDMI>, <VIDEO>, <S-VIDEO>, <COMPONENT>, <DIGITAL LINK> de la télécommande sont projetées. (➔ page 32).

Attention

- Images may not be projected properly depending on the connected device and DVD, video tape, etc. to be played. Select a system format that is suitable for the input signal in [Component] or [RGB] in the [Input] menu (➔ page 39).
- Check the aspect ratio of the screen and the image and select the optimum aspect ratio under the [Screen] menu (➔ page 48).

Ajustement de l'état de l'image

1) Ajustez l'angle de projection.

- Placer le projecteur parallèle à à l'écran puis l'installer sur une surface plane de sorte que l'écran devienne un rectangle.
- Si l'écran est incliné plus bas que l'écran, étendre les pieds réglables pour que l'écran devienne un rectangle.
- Pour en savoir plus, consultez « Réglage des pieds réglables avant » (➔ page 24).

2) Ajustez Lens-shift.

- Régler la position de projection avec la bague de décalage vertical de l'objectif.
- Pour en savoir plus, consultez « Réglage de la position à l'aide de la fonction de lens-shift » (➔ page 24).

3) Ajustez le zoom et la mise au point.

Tournez le [Levier de zoom] et la [Manette de mise au point] pour ajuster l'image.

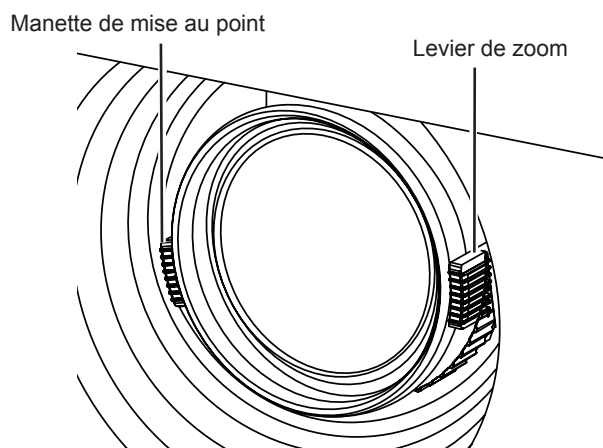

Remarque

- Il est conseillé de projeter les images en continu pendant au moins 30 minutes avant de régler la mise au point.
- Si vous modifiez la mise au point, vous pouvez devoir ajuster la taille de l'image en déplaçant à nouveau le levier de zoom.
- Si une distorsion en trapèze se produit, reportez-vous à « CORRECTION DU TRAPÈZE » (➔ page 49).

Opérations de base à l'aide de la télécommande



Fonction RÉGLAGES AUTO

Cette fonction vous permet de régler automatiquement la Recherche d'entrée, la Keystone automatique et le Réglage PC automatique lorsque le signal d'entrée provient d'un ordinateur.



Appuyez sur la touche <AUTO SETUP> de la télécommande.

Remarque

- Pour en savoir plus, reportez-vous à « Réglages » dans le menu principal. (➔ page 52)

Commutation du signal d'entrée

Vous pouvez commuter les signaux d'entrée à projeter.

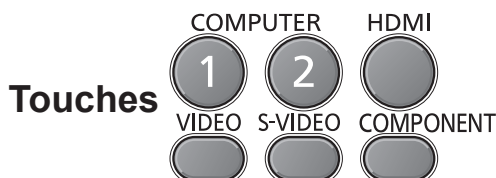

Appuyez sur les touches (<COMPUTER 1>, <COMPUTER 2>, <HDMI>, <VIDEO>, <S-VIDEO> ou <COMPONENT>) de la télécommande.

COMPUTER 1	Bascule sur l'entrée Ordinateur 1 (RGB)/Ordinateur 1(Scart).
COMPUTER 2	Bascule sur l'entrée Ordinateur 2(RGB).
HDMI	Bascule sur l'entrée HDMI.
VIDEO	Bascule sur l'entrée-vidéo.
S-VIDEO	Bascule sur l'entrée S-vidéo.
COMPONENT	Bascule sur l'entrée Ordinateur 1 (Component).

Remarque

- Chaque pression de la touche <INPUT> du panneau de commande de l'unité principale parcourt les réglages comme ci-dessous. (➔ page 19)

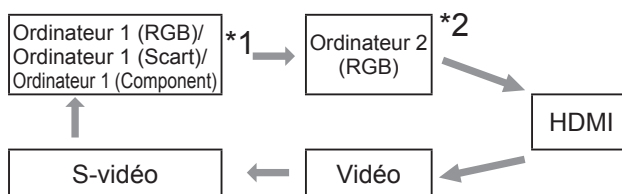

- *1 : Cela dépend de l'élément que vous avez choisi dans le sous-menu [Ordinateur 1] du menu [Entrée].
- *2 : Quand [Retour écran] est sélectionné dans [Connectique] du menu des réglages, [Ordinateur 2 (RGB)] ne peut pas être sélectionné. Une pression sur la touche <COMPUTER 2> de la télécommande affiche [Retour écran].

Touche SCREEN

Cette fonction vous permet de choisir le mode d'écran ou de modifier sa taille.



Appuyez sur la touche <SCREEN> de la télécommande.

Remarque

- Pour en savoir plus, reportez-vous à « Écran » dans le menu principal. (➔ page 48)

Utilisation de la touche KEYSTONE

Cette fonction vous permet de corriger la déformation en trapèze.

Touche  KEYSTONE

Appuyez sur la touche <KEYSTONE> de la télécommande.

Si une image projetée présente toujours une déformation en trapèze après avoir appuyé sur la touche <AUTO SETUP> de la télécommande, corrigez l'image manuellement comme suit :

Appuyez sur la touche <KEYSTONE> de la télécommande. La boîte de dialogue Trapèze apparaît. Appuyez sur ▲ ▼ pour corriger la déformation trapézoïdale. Le réglage du trapèze peut être mémorisé (➔ page 49).

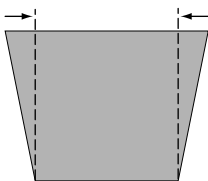
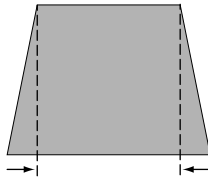
Fonction	Image à l'écran
Réduisez la largeur supérieure en appuyant sur ▲.	
Réduisez la largeur inférieure en appuyant sur ▼.	

Remarque

- Les flèches blanches indiquent qu'aucune correction n'est possible.
- Une flèche rouge indique le sens de la correction.
- La flèche disparaît à la correction maximum.
- Si vous appuyez à nouveau sur la touche <KEYSTONE> de la télécommande pendant que la boîte de dialogue Trapèze est affichée, le réglage du trapèze est annulé (➔ page 49).
- L'amplitude de réglage est limitée en fonction du signal d'entrée utilisé.

Touche INFO.

Cette fonction vous permet d'afficher le menu des informations.

Touche  INFO.

Appuyez sur la touche <INFO.> de la télécommande.

Remarque

- Appuyez sur la touche <INFO.> de la télécommande pour afficher la première page du menu d'informations, appuyez une fois de plus pour afficher la seconde page du menu. Pour fermer le menu d'informations, appuyez à nouveau sur la touche <INFO.>.
- Pour en savoir plus, consultez « Affichage des informations relatives à la source d'entrée » dans « Informations » sous le menu principal (➔ page 60).

Utilisation de la touche FREEZE

Il est possible de geler l'image projetée et d'arrêter temporairement le son, quelle que soit la condition de lecture du dispositif connecté.

Touche  FREEZE

Appuyez sur la touche <FREEZE> de la télécommande.

Appuyez sur la touche <FREEZE> de la télécommande pour geler l'image à l'écran, le son est alors coupé. Pour annuler la fonction Arrêt sur image, appuyez de nouveau sur la touche <FREEZE> ou sur n'importe quelle autre touche.

La Fig.1 apparaît sur le menu à l'écran quand la fonction Arrêt sur image est activée.



Fig.1

Remarque

- Lorsque aucun intrants de signal, mark  apparaîtra.
- Pendant la fonction d'arrêt sur image, appuyez sur la touche <MUTE> pour libérer l'image et réactiver le son.

Opérations de base à l'aide de la télécommande

Fonction ARRET TEMPORAIRE AV

Touche  AV MUTE

Appuyez sur la touche <AV MUTE> de la télécommande.

Appuyez sur la touche <AV MUTE> de la télécommande pour faire apparaître une image entièrement noire. Pour retourner à la normale, appuyez de nouveau sur la touche <AV MUTE> ou sur une autre touche.

- Si le logo n'est pas défini, l'écran change comme suit à chaque pression sur la touche <AV MUTE>.



- Le logo projeté (qui peut être le logo favori de l'utilisateur) se transfère de l'ordinateur dans le projecteur au moyen du « Logiciel de transfert de logo » fourni sur le CD-ROM et défini comme [Utilisateur] dans la sélection du logo (➔ page 53), l'écran change comme suit à chaque pression sur la touche <AV MUTE>.



Remarque

- Si vous utilisez la touche <MUTE> pour désactiver la fonction [Arrêt temporaire av], la fonction Supp. son ne peut pas être activée en même temps.

Touche P-TIMER

Appuyez sur la touche <P-TIMER> de la télécommande pour activer la fonction Compte progressif/Compte à rebours.

Touche  P-TIMER

Appuyez sur la touche <P-TIMER> de la télécommande.

Remarque

- Pour arrêter le compteur, appuyez sur la touche <P-TIMER>. Pour annuler la fonction [Minuteur présentation], maintenez la touche <P-TIMER> enfoncée. (➔ page 55)

Touche LAMP

Cette fonction vous permet de choisir le mode de lampe pour modifier la luminosité sur l'écran.

Touche  LAMP

Appuyez sur la touche <LAMP> de la télécommande.

Remarque

- Pour en savoir plus, reportez-vous à « Puissance de la lampe » dans « Réglages » sous le menu principal. (➔ page 56)

Touches D.ZOOM

Cette fonction vous permet d'appeler le mode Zoom digital +/-.

Touches  D.ZOOM

Appuyez sur les touches <D.ZOOM +/-> de la télécommande.

Remarque

- Pour en savoir plus, reportez-vous à « Écran » dans le menu principal. (➔ page 49)

Commande du volume du haut-parleur

Vous pouvez commander le volume du haut-parleur du projecteur ou de la sortie audio.

Touches  VOLUME

Appuyez sur les touches <VOLUME +/-> de la télécommande.

Appuyez sur les touches <D.ZOOM +/-> du projecteur ou de la télécommande pour régler le volume. Le dialogue du volume apparaît sur l'écran pendant quelques secondes.

Remarque

- Pour en savoir plus, reportez-vous à « Volume » de « Son » sous le menu principal. (➔ page 51)

Touche IMAGE

Cette fonction vous permet de choisir le mode d'image de votre choix à l'écran.

Touche  IMAGE

Appuyez sur la touche <IMAGE> de la télécommande.

Appuyez sur la touche <IMAGE> de la télécommande pour choisir le mode d'image de votre choix parmi [Dynamique], [Standard], [Naturel], [Cinéma], [Tableau d'école (vert)], [Support de couleur], [Image 1], [Image 2], [Image 3] et [Image 4].

Remarque

- Pour en savoir plus, reportez-vous à « Sélection image » dans le menu principal. (➔ page 44)

Touche MUTE

Appuyez sur cette touche de la télécommande pour sélectionner l'option [On] afin de couper momentanément le son.

Touche  MUTE

Appuyez sur la touche <MUTE> de la télécommande.

Remarque

- Pour rétablir le son, appuyez à nouveau sur cette touche pour sélectionner l'option [Off] ou appuyez sur les touches <VOLUME +/->. (➔ page 51)

Navigation dans le menu

Navigation dans le menu

Procédure

1) Appuyez sur la touche <MENU>.

L'écran Menu principal apparaît.

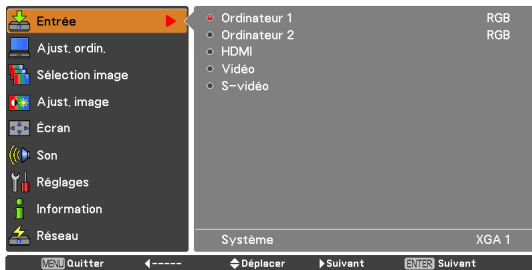

2) Appuyez sur ▲ ▼ pour choisir l'option du Menu principal.

Sélectionnez l'élément souhaité parmi les 9 éléments suivants : [Entrée], [Ajust. ordin.], [Sélection image], [Ajust. image], [Écran], [Son], [Réglages], [Information] et [Réseau]. L'élément sélectionné est mis en évidence avec un curseur orange et le sous-menu de l'élément sélectionné apparaît à droite.

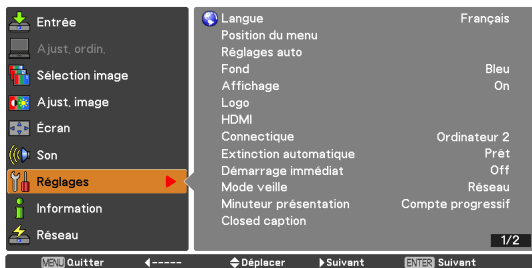

3) Appuyez sur ► ou sur la touche <ENTER>.

Le sous-menu apparaît pour que vous puissiez sélectionner l'un de ses éléments.



4) Appuyez sur ▲ ▼ pour choisir l'élément du sous-menu.

5) Appuyez sur les touches <ENTER> ou ► pour appeler l'option de votre choix.

6) Appuyez sur ▲ ▼ ◀▶ pour confirmer ou régler les valeurs des paramètres.

7) Appuyez sur ◀ pour revenir au menu précédent. Appuyez sur la touche <MENU> pour fermer l'affichage du menu.









Remarque

- Certains éléments peuvent ne pas être ajustés ou utilisés avec certains formats de signaux reçus par le projecteur. Les éléments du MENU qui ne peuvent pas être ajustés ou utilisés sont affichés en caractères grisés et ne pourront pas être sélectionnés.
- Certains éléments peuvent être ajustés même si les signaux ne sont pas reçus.
- Consultez les pages 37 et 38 pour en savoir plus sur les éléments du sous-menu.

Menu principal

Le menu principal est composé de 9 éléments de menu.

Lorsqu'un de ces éléments est sélectionné, l'écran passe au menu de sélection de ce sous-menu.

	Entrée
	Ajust. ordin.
	Sélection image
	Ajust. image
	Écran
	Son
	Réglages
	Information
	Réseau

Sous-menu

L'écran du sous-menu du menu principal sélectionné apparaît et vous pouvez y régler et ajuster les divers éléments.

■ Entrée []

Élément du sous-menu	Valeur par défaut	Page
Ordinateur 1	RGB	39
Ordinateur 2	RGB	39
HDMI	-	39
Vidéo	-	39
S-vidéo	-	39

■ Ajust. ordin. []

Élément du sous-menu	Valeur par défaut	Page
Réglage PC auto.	-	41
Synchro fine	-	42
Total de points	-	42
Horizontal	-	42

Élément du sous-menu	Valeur par défaut	Page
Vertical	-	42
Mode actuel	-	43
Clamp	-	43
Surface affich. Horiz.	-	43
Surface affich. Vert.	-	43
Reset	-	43
Effacer	-	43
Mémoriser	-	43

Remarque

- Cette fonction est disponible lorsque la source d'entrée est un ordinateur.

■ Sélection image []

Élément du sous-menu	Valeur par défaut	Page
Dynamique	-	44
Standard	-	44
Naturel	-	44
Cinéma	-	44
Tableau d'école (Vert)	-	44
Support de couleur	Rouge	44
Image 1-4	-	44

■ Ajust. image []

Élément du sous-menu	Valeur par défaut	Page
Contraste	32	45
Luminosité	32	45
Couleur* ¹	32	45
Teinte* ¹	32	45
Effet Iris	-	45
Température de couleur	-	46
Rouge	32	46
Vert	32	46
Bleu	32	46
Daylight View	-	46
Netteté	8	47
Gamma	8	47
Réducteur de bruit* ¹	L 1	47
Progressif* ¹	L 1	47
Reset	-	47
Mémoriser	-	47

*1 : Ces fonctions sont disponibles lorsqu'un signal vidéo est envoyé au projecteur.

Navigation dans le menu

■ Écran []

Élément du sous-menu	Valeur par défaut	Page
Normal	-	48
Pleine largeur*1	-	48
Large (16:9)*1	-	48
Zoom*1	-	48
Vrai*1	-	48
Déformation naturelle*2	-	48
Personnalisé	-	48
Ajustement personnalisé*1	-	49
Zoom digital +*1	-	49
Zoom digital -*1	-	49
Trapèze	Mémoriser	49
Plafond	Off	50
Arrière	Off	50
Aspect écran*2	Préréglage(16:10)	50
Reset	-	50

*1 : Ces fonctions sont disponibles lorsqu'un signal informatique est envoyé au projecteur.

*2 : PT-VW440U seulement

■ Son []

Élément du sous-menu	Valeur par défaut	Page
Volume	32	51
Supp. son	Off	51
Micro	Off	51
Réglage micro	32	51
Veille/micro actif	Off	51

■ Réglages []

Élément du sous-menu	Valeur par défaut	Page
Langue	English	52
Position du menu	Centre	52
Réglages auto	-	52
Fond	Bleu	53
Affichage	On	53
Logo	-	53
HDMI	-	54
Connectique	Ordinateur 2	54
Extinction automatique	Arrêt	54
Démarrage immédiat	Off	55
Mode veille	Mode eco	55
Minuteur présentation	Compte progressif	55
Closed caption	Off	56
Puissance de la lampe	Normal	56
Télécommande	Tous	56
Sécurité	-	56
Puissance ventilation	L2	57

Élément du sous-menu	Valeur par défaut	Page
Contrôle du ventilateur	Off	57
Contrôle retardement vidéo	Off	57
Compteur du filtre	-	58
Émulation	Default	58
Historique des avertissements	-	59
Réglages d'usine	-	59

■ Information []

Élément du sous-menu	Valeur par défaut	Page
Entrée	-	60
Système	-	60
Synchro horiz.	-	60
Synchro vert.	-	60
Écran	-	60
Langue	-	60
Puissance de la lampe	-	60
Durée de vie de la lampe	-	60
Extinction automatique	-	60
Verrouillage	-	60
Verrouillage code PIN	-	60
Télécommande	-	60
N° de série	-	60

■ Réseau []

Élément du sous-menu	Valeur par défaut	Page
Nom du projecteur	-	61
Réglage réseau	-	61
Contrôle réseau	On	62
État du réseau	-	62
AMX D.D.	Off	62
RoomView	Off	62
Réglages de réseau d'usine	-	62

Menu Entrée

Sélectionnez [Entrée] dans le Menu principal (consultez « Navigation dans le menu » à la page 36), puis sélectionnez l'élément dans le sous-menu.

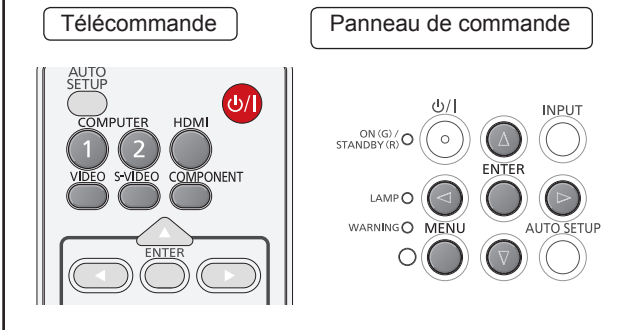

Ordinateur 1 : RGB/Component/RGB (Scart)

Projette l'image d'une entrée [Ordinateur 1].

- 1) Appuyez sur ▲ ▼ pour choisir [Ordinateur 1].
- 2) Appuyez sur ► pour accéder au sous-menu.
- 3) Appuyez sur ▲ ▼ pour choisir [RGB], [Component] ou [RGB (Scart)] et appuyez ensuite sur la touche <ENTER>.

Remarque

- Lorsque la fonction de Recherche d'entrée est réglée sur [On1] ou [On2] dans la fonction [Réglages auto], le signal d'entrée est recherché automatiquement.
- Le [Système] ne peut pas être sélectionné si [RGB (Scart)] est sélectionné.

Ordinateur 2 : RGB

Projette l'image d'une entrée [Ordinateur 2].

Appuyez sur ▲ ▼ pour choisir [Ordinateur 2 (RGB)] et appuyez ensuite sur la touche <ENTER>.

Remarque

- Quand [Retour écran] est sélectionné dans [Connectique] du menu des réglages, [Ordinateur 2 (RGB)] ne peut pas être sélectionné. Une pression sur la touche <COMPUTER 2> de la télécommande affiche [Retour écran].

HDMI

Projette l'image d'une entrée [HDMI].

Appuyez sur ▲ ▼ pour choisir [HDMI] puis appuyez sur la touche <ENTER>.

Vidéo

Projette l'image d'une entrée [Vidéo].

Appuyez sur ▲ ▼ pour choisir [Vidéo] puis appuyez sur la touche <ENTER>.

S-vidéo

Projette l'image d'une entrée [S-vidéo].

Appuyez sur ▲ ▼ pour choisir [S-vidéo] puis appuyez sur la touche <ENTER>.

Système

[Système] est affiché sous le sous-menu.

- 1) Appuyez sur ▲ ▼ pour sélectionner [Système] puis appuyez sur ► ou sur la touche <ENTER> pour accéder au sous-menu.
- 2) Appuyez sur ▲ ▼ pour choisir le système de votre choix puis appuyez sur la touche <ENTER>.

■ Pour les entrées ordinateur

Auto	Lorsqu'il n'y a pas de signal d'entrée compatible avec le signal d'un ordinateur connecté au projecteur, la fonction de réglage automatique d'ordinateur fonctionne et [Auto] s'affiche sur le système. Si les images ne sont pas projetées correctement, ajustez manuellement les paramètres pour correspondre à votre ordinateur et enregistrez sous [Memoriser].
----	Il n'y a pas de signal d'entrée depuis l'ordinateur. Vérifiez les branchements.
Mode 1- Mode 10	Affiche le mode enregistré sous [Memoriser] dans [Ajust. ordin.].

Remarque

- Voir la « Liste des signaux compatibles » pour connaître les signaux reconnus par le projecteur. (➔ pages 94-97)

■ Pour une entrée vidéo et S-vidéo

Auto	Le projecteur sélectionne automatiquement le système de couleurs du signal d'entrée.
PAL/ SECAM/ NTSC/ NTSC4.43/ PAL-M/ PAL-N	Si le projecteur ne peut pas projeter une image vidéo correcte, sélectionner le système de couleurs approprié dans le menu.

■ Pour une entrée composantes

Auto	Le projecteur sélectionne automatiquement la méthode de balayage du signal d'entrée.
1080i / 1035i / 720p / 576p / 480p / 576i / 480i	Lorsque la vidéo n'est pas lue correctement, sélectionnez la méthode de balayage correcte pour le menu.

Réglage PC auto

Sélectionnez [Ajust. ordin.] dans le Menu principal (voir « Navigation dans le menu » à la page 36), puis sélectionnez l'élément dans le sous-menu.

Télécommande

Panneau de commande

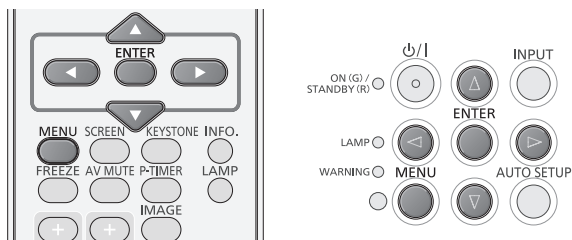

Réglage PC auto.

La fonction Réglage PC auto. permet de régler automatiquement les éléments Synchro fine, Total de points, Position horiz. et Position vert. pour l'adaptation à votre ordinateur.

Appuyez sur ▲ ▼ pour choisir [Réglage PC auto.] puis appuyez sur la touche <ENTER>.

- Le message **Patientez...** s'affiche lors du processus de Réglage PC Auto.

Mémorisation des données de réglage

Les paramètres définis par la fonction Réglage PC auto. peuvent être mémorisés dans le projecteur. Une fois les paramètres mémorisés, le réglage peut être effectué simplement en sélectionnant un Mode (1-10) dans le menu Système (reportez-vous à la page 39). Reportez-vous également à la section [Mémoriser] à la page 43.

Attention

- Sur certains ordinateurs, les [Synchro fine], [Total de points], Position [Horizontale] et [Verticale] ne peuvent pas être réglés complètement avec la fonction Réglage PC auto. Lorsque cette fonction ne permet pas d'obtenir une image correcte, il faut effectuer des réglages manuels (➔ pages 42-43).
- Lorsque vous sélectionnez [480i], [576i], [480p], [576p], [720p], [1035i] ou [1080i] dans le menu Système sous le signal d'entrée informatique (➔ page 39), ou si le signal provient de la prise HDMI IN, la fonction Réglage PC auto. ne peut pas être utilisée.

Réglage manuel de l'ordinateur

Sélectionnez [Ajust. ordin.] dans le Menu principal (voir « Navigation dans le menu » à la page 36), puis sélectionnez l'élément dans le sous-menu.

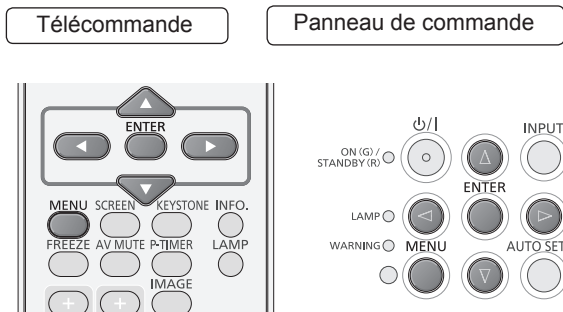

Certains ordinateurs utilisent des formats de signaux spéciaux sur lesquels le système de multibalayage de ce projecteur peut ne pas s'accorder. Ce projecteur possède une fonction de Réglage manuel d'ordinateur vous permettant de régler précisément plusieurs paramètres pour s'adapter à ces formats de signaux. Le projecteur possède 10 emplacements de mémoire indépendants permettant de mémoriser ces paramètres réglés manuellement. Vous pouvez ainsi rappeler le réglage pour un ordinateur particulier.

Synchro fine

- 1) Appuyez sur ▲ ▼ pour choisir [Synchro fine].
- 2) Appuyez sur la touche <ENTER> pour afficher la boîte de dialogue des réglages.
- 3) Appuyez sur ◀ ▶ pour régler la valeur.
 - La valeur peut être réglée de 0 à 31.

Total de points

- 1) Appuyez sur ▲ ▼ pour choisir [Total de points].
- 2) Appuyez sur la touche <ENTER> pour afficher la boîte de dialogue des réglages.
- 3) Appuyez sur ◀ ▶ pour régler la valeur.

Horizontal

- 1) Appuyez sur ▲ ▼ pour sélectionner [Horizontal].
- 2) Appuyez sur la touche <ENTER> pour afficher la boîte de dialogue des réglages.
- 3) Appuyez sur ◀ ▶ pour régler la position horizontale de l'image.

■ Pour un réglage horizontal (vers la droite ou la gauche)

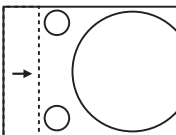
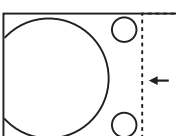
Fonction	Réglage
Appuyez sur ◀.	La position de l'image se déplace vers la droite. 
Appuyez sur ▶.	La position de l'image se déplace vers la gauche. 

Vertical

- 1) Appuyez sur ▲ ▼ pour sélectionner [Vertical].
- 2) Appuyez sur la touche <ENTER> pour afficher la boîte de dialogue des réglages.
- 3) Appuyez sur ◀ ▶ pour régler la position verticale de l'image.

■ Pour un réglage vertical (haut et bas)

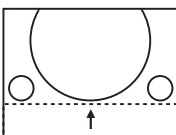
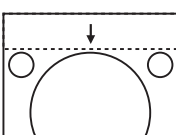
Fonction	Réglage
Appuyez sur ▶.	La position de l'image se déplace vers le haut. 
Appuyez sur ◀.	La position de l'image se déplace vers le bas. 

Mode actuel

- 1) Appuyez sur ▲ ▼ pour choisir [Mode actuel].
- 2) Appuyez sur ► ou sur la touche <ENTER> pour appeler le sous-menu suivant afin d'afficher Synchro horiz. et synchro vert. de l'ordinateur connecté.

Clamp

- 1) Appuyez sur ▲ ▼ pour sélectionner [Clamp].
- 2) Appuyez sur la touche <ENTER> pour afficher la boîte de dialogue.
- 3) Appuyez sur ◀▶ pour régler le niveau de clamp.
 - Lorsque l'image contient des barres foncées, essayez d'effectuer ce réglage.

Surface affich. horiz.

- 1) Appuyez sur ▲ ▼ pour choisir [Surface affich.horiz.].
- 2) Appuyez sur la touche <ENTER> pour afficher la boîte de dialogue des réglages.
- 3) Appuyez sur ◀▶ pour régler la surface horizontale affichée par ce projecteur.

Surface affich.vert.

- 1) Appuyez sur ▲ ▼ pour choisir [Surface affich. vert.].
- 2) Appuyez sur la touche <ENTER> pour afficher la boîte de dialogue.
- 3) Appuyez sur ◀▶ pour régler la surface verticale affichée par ce projecteur.

Reset

Pour réinitialiser les paramètres réglés, tous les réglages reviendront à leurs valeurs précédentes.

- 1) Appuyez sur ▲ ▼ pour sélectionner [Reset].
- 2) Appuyez sur la touche <ENTER>.
 - Un dialogue de confirmation apparaît alors. Sélectionnez [Oui].

Effaçer

- 1) Appuyez sur ▲ ▼ pour choisir [Effaçer].
- 2) Appuyez sur ► ou sur la touche <ENTER> pour accéder au sous-menu suivant.
 - Placez le pointeur sur le mode que vous voulez effacer, puis appuyez sur la touche <ENTER>.
 - Un dialogue de confirmation apparaît alors. Sélectionnez [Oui].

Mémoriser

- 1) Appuyez sur ▲ ▼ pour sélectionner [Mémoriser].
- 2) Appuyez sur ► ou sur la touche <ENTER> pour accéder au sous-menu suivant.
 - Placez le pointeur sur l'un des Modes 1 à 10 sur lequel vous voulez effectuer la mémorisation, puis appuyez sur la touche <ENTER>.
 - Un dialogue de confirmation apparaît alors. Sélectionnez [Oui].

Ajust. image

Sélectionnez [Ajust. image.] dans le Menu principal (voir « Navigation dans le menu » à la page 36), puis sélectionnez l'élément dans le sous-menu.

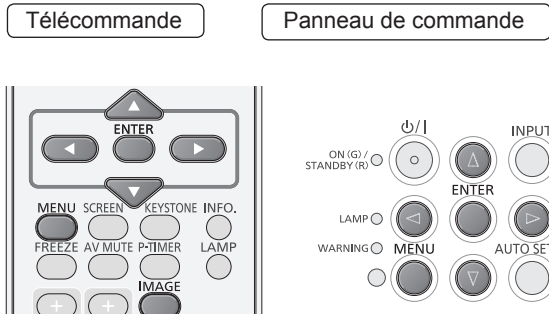

Remarque

- Veillez à sélectionner [Mémoriser] après avoir réglé les paramètres. Certains paramètres ne peuvent être mémorisés s'ils ne sont pas enregistrés via la fonction Mémoriser.

Contraste

- 1) Appuyez sur ▲ ▼ pour sélectionner [Contraste].
- 2) Appuyez sur la touche <ENTER> pour afficher la boîte de dialogue des réglages.
- 3) Appuyez sur ◀ ▶ pour régler la valeur du paramètre.

Fonction	Réglage	Plage de réglage
Appuyez sur ▶.	augmente le contraste	La valeur maximale est 63
Appuyez sur ◀.	diminue le contraste	La valeur minimale est 0

Luminosité

- 1) Appuyez sur ▲ ▼ pour sélectionner [Luminosité].
- 2) Appuyez sur la touche <ENTER> pour afficher la boîte de dialogue des réglages.
- 3) Appuyez sur ◀ ▶ pour régler la valeur du paramètre.

Fonction	Réglage	Plage de réglage
Appuyez sur ▶.	augmente la luminosité	La valeur maximale est 63
Appuyez sur ◀.	diminue la luminosité	La valeur minimale est 0

Couleur

- 1) Appuyez sur ▲ ▼ pour sélectionner [Couleur].
- 2) Appuyez sur la touche <ENTER> pour afficher la boîte de dialogue des réglages.
- 3) Appuyez sur ◀ ▶ pour régler la valeur du paramètre.

Fonction	Réglage	Plage de réglage
Appuyez sur ▶.	augmente l'intensité de la couleur	La valeur maximale est 63
Appuyez sur ◀.	diminue l'intensité de la couleur	La valeur minimale est 0

Remarque

- Cette fonction [Couleur] est disponible lorsqu'un signal vidéo est envoyé au projecteur.

Teinte

- 1) Appuyez sur ▲ ▼ pour sélectionner [Teinte].
- 2) Appuyez sur la touche <ENTER> pour afficher la boîte de dialogue des réglages.
- 3) Appuyez sur ◀ ▶ pour régler la valeur de la teinte afin d'obtenir un bon équilibre des couleurs.
 - Les ajustements sont possibles de 0 à 63.

Remarque

- Lorsque vous choisissez [NTSC] ou [NTSC4.43] dans le menu système sous signal d'entrée vidéo, [Teinte] est disponible.

Effet Iris

- 1) Appuyez sur ▲ ▼ pour choisir [Effet iris].
- 2) Appuyez sur la touche <ENTER> pour afficher la boîte de dialogue des réglages.
- 3) Appuyez sur ◀ ▶ pour choisir [Off] ou [On].

Off	Désactivé
On	Le contraste a la priorité sur la luminosité

Ajust. image

Température de couleur

- 1) Appuyez sur ▲ ▼ pour sélectionner [Température de couleur].
- 2) Appuyez sur la touche <ENTER> pour afficher la boîte de dialogue des réglages.
- 3) Appuyez sur ◀ ▶ pour sélectionner le niveau de température de couleur de votre choix.
 - Vous pouvez choisir la [température de couleur] de votre choix parmi [Très Bas], [Bas], [Médium] ou [Haut].

Remarque

- Le niveau de [Température de couleur] indique [Tableau d'école] ou [Support de couleur] lorsque [Tableau d'école (vert)] ou [Support de couleur] est choisi dans le menu [Sélection image].

Rouge

- 1) Appuyez sur ▲ ▼ pour sélectionner [Rouge].
- 2) Appuyez sur la touche <ENTER> pour afficher la boîte de dialogue des réglages.
- 3) Appuyez sur ◀ ▶ pour régler la valeur du paramètre.

Fonction	Réglage	Plage de réglage
Appuyez sur ▶.	renforce la tonalité rouge	La valeur maximale est 63
Appuyez sur ◀.	éclaircit la tonalité rouge	La valeur minimale est 0

Vert

- 1) Appuyez sur ▲ ▼ pour sélectionner [Vert].
- 2) Appuyez sur la touche <ENTER> pour afficher la boîte de dialogue des réglages.
- 3) Appuyez sur ◀ ▶ pour régler la valeur du paramètre.

Fonction	Réglage	Plage de réglage
Appuyez sur ▶.	renforce la tonalité verte	La valeur maximale est 63
Appuyez sur ◀.	éclaircit la tonalité verte	La valeur minimale est 0

Bleu

- 1) Appuyez sur ▲ ▼ pour sélectionner [Bleu].
- 2) Appuyez sur la touche <ENTER> pour afficher la boîte de dialogue des réglages.
- 3) Appuyez sur ◀ ▶ pour régler la valeur du paramètre.

Fonction	Réglage	Plage de réglage
Appuyez sur ▶.	renforce la tonalité bleue	La valeur maximale est 63
Appuyez sur ◀.	éclaircit la tonalité bleue	La valeur minimale est 0

Daylight View

Cette fonction utilise un capteur de lumière ambiante pour détecter l'intensité de la lumière dans la pièce et ajuster la sortie du projecteur automatiquement pour assurer un affichage lumineux.

- 1) Appuyez sur ▲ ▼ pour sélectionner [Daylight View].
- 2) Appuyez sur la touche <ENTER> pour afficher la boîte de dialogue des réglages.
- 3) Appuyez sur ◀ ▶ pour sélectionner les éléments souhaités.

Auto	Active la correction automatique de [Daylight View]. Le capteur de couleur détecte la luminosité et la couleur de l'environnement et corrige automatiquement l'affichage vidéo.
On	Active [Daylight View].
Off	Désactive [Daylight View].

Remarque

- Lorsque [Arrière] est réglé sur [On], [Auto] est désactivé.
- Lorsque cette fonction est définie sur [On] ou [Auto], la [Netteté] est désactivée.

Netteté

- 1) Appuyez sur ▲ ▼ pour sélectionner [Netteté].
- 2) Appuyez sur la touche <ENTER> pour afficher la boîte de dialogue des réglages.
- 3) Appuyez sur ◀ ▶ pour régler la valeur du paramètre.

Fonction	Réglage	Plage de réglage
Appuyez sur ▶.	accroît la netteté de l'image.	La valeur maximale est 15
Appuyez sur ◀.	réduit la netteté de l'image.	Minimum valeur 0

Remarque

- Quand [Daylight View] est réglés sur [On] ou [Auto], la [Netteté] est désactivée.

Gamma

- 1) Appuyez sur ▲ ▼ pour sélectionner [Gamma].
- 2) Appuyez sur la touche <ENTER> pour afficher la boîte de dialogue des réglages.
- 3) Appuyez sur ◀ ▶ pour régler la valeur gamma afin d'obtenir un meilleur équilibre des contrastes.
 - Les ajustements sont possibles de 0 à 15.

Réducteur de bruit

Réduit le bruit lors du visionnage d'anciennes vidéos ou d'autres images affectée par du bruit.

- 1) Appuyez sur ▲ ▼ pour choisir [Réducteur de bruit].
- 2) Appuyez sur la touche <ENTER> pour afficher la boîte de dialogue des réglages.
- 3) Appuyez sur ◀ ▶ pour sélectionner l'option de votre choix.

Off	Désactivé
L 1	Réduction faible
L 2	Réduction importante

Remarque

- Le [Réducteur de bruit] est disponible lorsqu'un signal vidéo est envoyé au projecteur.
- Lorsque vous sélectionnez [480p], [576p], [720p], [1035i], [1080i], [D-480p], [D-576p], [D-720p], [D-1035i], [D-1080i], ou [D-1080p] est sélectionné dans le menu Système sous le signal d'entrée composantes (► page 40), [Noise reduction] est désactivé et ne peut pas être affiché.

Progressif

Le signal vidéo entrelacé peut être affiché en mode progressif.

- 1) Appuyez sur ▲ ▼ pour sélectionner [Progressif].
- 2) Appuyez sur la touche <ENTER> pour afficher la boîte de dialogue.
- 3) Appuyez sur ◀ ▶ pour sélectionner l'option de votre choix.

Off	Désactivé
L 1	Pour une image active.
L 2	Pour une image fixe.
Film	Pour visionner un film.

Remarque

- La fonction [Progressif] est disponible lorsqu'un signal vidéo est envoyé au projecteur.
- Lorsque vous sélectionnez [480p], [576p], [720p], [1035i], [1080i], [D-480p], [D-576p], [D-720p], [D-1035i], [D-1080i], ou [D-1080p] est sélectionné dans le menu Système sous le signal d'entrée composantes (► page 40), [Progressive] est désactivé et ne peut pas être affiché.

Reset

Pour réinitialiser les paramètres réglés, tous les réglages reviendront à leurs valeurs précédentes.

- 1) Appuyez sur ▲ ▼ pour sélectionner [Reset].
- 2) Appuyez sur la touche <ENTER>.
 - Un dialogue de confirmation apparaît alors. Sélectionnez [Oui].

Remarque

- Réinitialiser les données ajustées sauf [Daylight View].

Mémoriser

- 1) Appuyez sur ▲ ▼ pour sélectionner [Mémoriser].
- 2) Appuyez sur ▶ ou sur la touche <ENTER>.
- 3) Appuyez sur ▲ ▼ pour choisir Image 1 à 4 puis appuyez sur la touche <ENTER>.
 - Un dialogue de confirmation apparaît alors. Sélectionnez [Oui].

Remarque

- Pour stocker les données ajustées sauf [Daylight View]. Veillez à sélectionner [Mémoriser] après avoir réglé les paramètres. Certains paramètres ne peuvent être mémorisés s'ils ne sont pas enregistrés via la fonction Mémoriser.

Écran

Sélectionnez [Écran] dans le Menu principal (voir « Navigation dans le menu » à la page 36), puis sélectionnez l'élément dans le sous-menu.

Télécommande

Panneau de commande

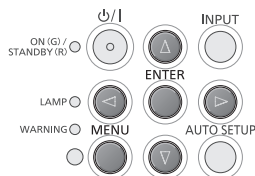
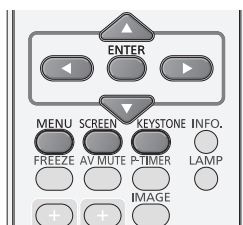

Normal

Permet d'adapter l'image à la taille de l'écran tout en maintenant le format du signal entrant.

Appuyez sur ▲ ▼ pour choisir [Normal] puis appuyez sur la touche <ENTER>.

Pleine largeur

Affiche l'image en plein écran.

Appuyez sur ▲ ▼ pour choisir [Plaine largeur] puis appuyez sur la touche <ENTER>.

Large (16:9)

Affiche une image au format écran large 16:9.

Appuyez sur ▲ ▼ pour choisir [Large (16:9)] puis appuyez sur la touche <ENTER>.

Zoom

Adapte l'image proportionnellement pour occuper tout l'écran. Les côtés de l'image peuvent dépasser de l'écran.

Appuyez sur ▲ ▼ pour choisir [Zoom] puis appuyez sur la touche <ENTER>.

Vrai

Produit une image à sa taille d'origine. Lorsque la taille d'image originale est plus grande que la taille de l'écran*, ce projecteur passe automatiquement en mode panoramique.

1) Appuyez sur ▲ ▼ pour choisir [Vrai] puis appuyez sur la touche <ENTER>.

2) Appuyez sur ▲ ▼ ◀ ▶ pour effectuer un panoramique sur l'image.

- Pendant le réglage, les flèches deviennent rouges. Lorsque la limite de correction est atteinte, les flèches disparaissent.

* La taille d'écran (1280 x 800) ne concerne que le PT-VW440U.

La taille d'écran (1024 x 768) concerne les PT-VX510U.

Remarque

- La fonction Vrai est disponible lorsqu'un signal informatique est envoyé au projecteur. L'image du projecteur peut être déformée avec différents ordinateurs ou différents signaux d'entrée.
- Lorsque vous sélectionnez [480i], [576i], [480p], [576p], [720p], [1035i] ou [1080i] dans le menu Système sous le signal d'entrée informatique (➔ page 39), [True] est désactivé et ne peut pas être affiché.
- Si [Vrai] est sélectionné dans le menu Écran, il est impossible de choisir [Zoom digital +/-].

Déformation naturelle (PT-VW440U seulement)

Modifie l'image au rapport d'aspect 4:3 afin de l'adapter à la taille de l'écran en étirant l'image pour lui donner une apparence naturelle.

Appuyez sur ▲ ▼ pour choisir [Déformation naturelle] puis appuyez sur la touche <ENTER>.

Remarque

- La fonction [Déformation naturelle] est disponible lorsqu'un signal vidéo est envoyé au projecteur.
- Lorsque vous sélectionnez [720p], [1035i] ou [1080i] dans le menu Système sous le signal d'entrée composantes (➔ page 40), [Natural wide] est désactivé et ne peut pas être affiché.

Personnalisé

Affiche l'image à l'écran au dernier format mémorisé.

Appuyez sur ▲ ▼ pour choisir [Personnalisé] puis appuyez sur la touche <ENTER>.

Ajustement personnalisé

Réglez manuellement la position et l'échelle de l'écran à l'aide de cette fonction.

- 1) Appuyez sur ▲ ▼ pour choisir [Ajustement personnalisé].
- 2) Appuyez sur ► ou sur la touche <ENTER> pour accéder au sous-menu suivant.
- 3) Appuyez sur ▲ ▼ pour choisir l'élément que vous voulez ajuster.
 - Vous pouvez choisir l'un des éléments ci-dessous :

Échelle H/V	Règle les proportions Horizontales/ Verticales de l'écran.
H&V	Si cette fonction est réglée sur [On], le format est fixe.
Position horiz./vert.	Règle la position Horizontale/ Verticale de l'écran.
Adapter	Sauvegarde l'échelle ou la position réglées pour toutes les entrées.
Reset	Réinitialise toutes les valeurs réglées.

Zoom digital +

Zoom avant sur les images.

- 1) Appuyez sur ▲ ▼ pour choisir [Zoom digital +] puis appuyez sur la touche <ENTER>.
 - Le menu à l'écran disparaît et [D. zoom +] apparaît.
- 2) Appuyez la touche <ENTER> pour un zoom avant dans la taille de l'image puis appuyez sur ▲ ▼ ◀▶ pour déplacer l'image vers les bords haut/bas/gauche/droit de l'écran.
 - La fonction panoramique n'est utilisable que lorsque l'image est plus grande que la taille de l'écran. Une image projetée peut aussi être agrandie en appuyant sur les touches <D.ZOOM +> ou <ENTER>.

Zoom digital -

Zoom arrière sur les images.

- 1) Appuyez sur ▲ ▼ pour choisir [Zoom digital -] puis appuyez sur la touche <ENTER>.
 - Le menu à l'écran disparaît et [D. zoom -] apparaît.
- 2) Appuyez sur la touche <ENTER> pour réduire l'image.

- Une image projetée peut aussi être réduite en appuyant sur les touches <D.ZOOM -> ou <ENTER>.

Pour quitter le mode Zoom digital +/-, appuyez sur n'importe quelle touche autre que <D.ZOOM +/->, <ENTER> et ▲ ▼ ◀▶.

Pour revenir à la taille d'écran précédente, sélectionnez une taille d'écran dans le menu Réglage de la taille de l'écran ou une source d'entrée dans le menu de Sélection de la source d'entrée (➔ page 39), ou réglez la taille de l'écran à l'aide des touches <D.ZOOM +/->.

Remarque

- Lorsque entrée signal informatique du projecteur, [D.ZOOM +/-] sera disponible.
- Les [Zoom digital +/-] ne peuvent pas être choisis lorsque [Vrai] est choisi comme menu de l'écran.
- Les [Zoom digital -] ne peuvent pas être choisis lorsque [Personnalisé] est choisi comme menu de l'écran.
- Lorsque vous sélectionnez [480i], [576i], [480p], [576p], [720p], [1035i] ou [1080i] dans le menu Système sous le signal d'entrée informatique (➔ page 39), [Digital zoom +/-] est désactivé et ne peut pas être affiché.
- Lorsque [Zoom digital +/-] fonctions sont désactivées, mark ! apparaît.

Trapèze

Cette fonction sert à ajuster la déformation en trapèze de l'image projetée.

- 1) Appuyez sur ▲ ▼ pour sélectionner [Trapèze].
- 2) Appuyez sur ► ou sur la touche <ENTER>.
- 3) Appuyez sur ▲ ▼ pour choisir l'élément que vous voulez ajuster.

Trapèze	Correction de la déformation trapézoïdale
Mémoriser	Pour mémoriser ou réinitialiser la correction trapézoïdale

Les options suivantes constituent le sous-menu de [Mémoriser].

Mémoriser	Mémorise les données de correction du trapèze, même si le cordon d'alimentation secteur est débranché.
Reset	Désactivez la correction de trapèze lorsque le câble d'alimentation CA est débranché.

Remarque

- Pour plus d'informations sur la correction de keystone, se référer à « Utilisation de la touche KEYSTONE » (➔ page 33).

Écran

Plafond

Cette fonction est utilisée pour projeter les images à partir d'un projecteur suspendu au plafond.

- 1) Appuyez sur ▲ ▼ pour choisir [Plafond] puis appuyez sur la touche <ENTER>.
- 2) Appuyez sur ▲ ▼ pour modifier l'image.
 - Lorsque cette fonction est sur réglée sur [On], l'image est inversée verticalement et horizontalement.

Arrière

Cette fonction est utilisée pour projeter les images sur l'arrière d'un écran de projection.

- 1) Appuyez sur ▲ ▼ pour choisir [Arrière] puis appuyez sur la touche <ENTER>.
- 2) Appuyez sur ▲ ▼ pour modifier l'image.
 - Lorsque cette fonction est sur réglée sur [On], l'image est inversée horizontalement.

Aspect écran (PT-VW440U seulement)

Cette fonction est utilisée pour projeter des images sur un écran de projection au format 4:3 ou 16:9.

- 1) Appuyez sur ▲ ▼ pour choisir [Aspect écran] puis appuyez sur la touche <ENTER>.
- 2) Appuyez sur ▲ ▼ pour choisir l'une des options ci-dessous.

Préréglage (16:10)	16:10 est l'aspect du panneau LCD.
16:9	Paramètre pour un écran de projection au format 16:9.
4:3	Paramètre pour un écran de projection au format 4:3.

Remarque

- Quand la fonction [4:3] est sélectionnée, [Déformation naturelle] n'est pas disponible sur l'écran AV.
- Si la fonction [16:9] est sélectionnée, [Large (16:9)] n'est pas disponible sur l'écran AV.

Reset

Pour réinitialiser les paramètres réglés, tous les réglages reviendront à leurs valeurs précédentes.

Appuyez sur ▲ ▼ pour choisir [Reset] puis appuyez sur la touche <ENTER>.

- Un dialogue de confirmation apparaît alors. Sélectionnez [Oui].

Sélectionnez [Son] dans le Menu principal (consultez « Navigation dans le menu » à la page 36), puis sélectionnez l'élément dans le sous-menu.

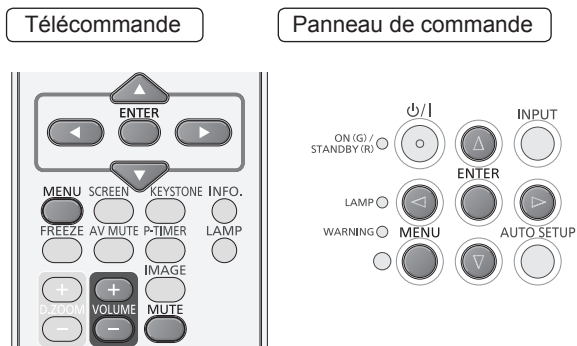

Volume

- 1) Appuyez sur ▲ ▼ pour choisir [Volume] puis appuyez sur la touche <ENTER>.
- 2) Appuyez sur ◀ ▶ pour régler la valeur.
 - Appuyez sur le bouton <ENTER> pour régler le volume.

Fonction	Réglage	Plage de réglage
Appuyez sur ▶.	augmente le volume	La valeur maximale est 63
Appuyez sur ◀.	réduit le volume	La valeur minimale est 0

- Vous pouvez également appuyer sur la touche <VOLUME +/-> de la télécommande ou du panneau de commande pour régler le volume.

Supp. son

- 1) Appuyez sur ▲ ▼ pour choisir [Supp. son].
- 2) Appuyez sur la touche <ENTER> pour [On] ou [Off] la fonction de coupure du son.
 - Une pression sur la touche <MUTE> de la télécommande peut également activer ou désactiver la fonction de coupure du son. (➔ page 35).

Micro

- 1) Appuyez sur ▲ ▼ pour choisir [Micro] puis appuyez sur la touche <ENTER>.

- 2) Appuyez sur ▲ ▼ pour activer ou désactiver la fonction Micro.

Remarque

- Quand [Off] est choisi dans la fonction de [Micro], les fonctions [Réglage micro] et [Veille/Micro actif] ne sont pas disponibles.
- Branchez les signaux d'entrée audio d'ordinateur 2 sur la prise COMPUTER AUDIO IN 1 lorsque vous activez la fonction MIC.
- Si la fonction [Micro] est active lors de la connexion d'une source audio informatique à AUDIO IN (mini jack), un son très fort peut être émis soudainement en fonction de la valeur de réglage du [Réglage micro].

Réglage micro

- 1) Appuyez sur ▲ ▼ pour sélectionner [Réglage micro] puis appuyez sur la touche <ENTER>.
- 2) Appuyez sur ◀ ▶ pour régler le gain de mixage du MICRO.
 - Appuyez sur le bouton <ENTER> pour régler le [Réglage micro].

Fonction	Réglage	Plage de réglage
Appuyez sur ▶.	augmente le gain de mixage du micro	La valeur maximale est 63
Appuyez sur ◀.	diminue le gain de mixage du micro	La valeur minimale est 0

Veille/Micro actif

- 1) Appuyez sur ▲ ▼ pour sélectionner [Veille/micro actif] puis appuyez sur la touche <ENTER>.
- 2) Appuyez sur ▲ ▼ pour régler la fonction [Veille/Micro actif] sur [On]/[Off].

Remarque

- Si la fonction [Veille/Micro actif] est sur [On] et en mode veille, seul le volume d'entrée [Micro] peut être émis. Appuyez sur les touches <VOLUME +/-> du panneau de contrôle ou de la télécommande pour régler le volume d'entrée du micro.
- Si seul le mode veille est réglé sur [Réseau], [Veille/Micro actif] peut être choisie.

Réglages

Sélectionnez [Réglages] dans le Menu principal (voir « Navigation dans le menu » à la page 36), puis sélectionnez l'élément dans le sous-menu.

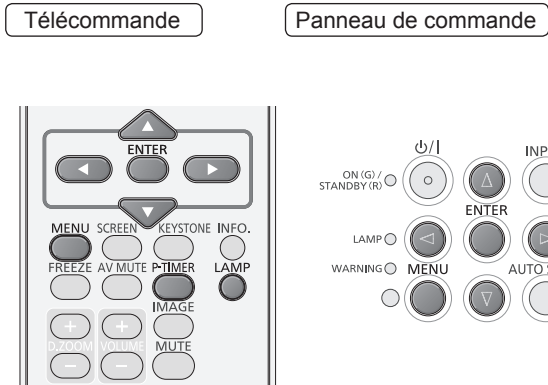

Langue

- 1) Appuyez sur ▲ ▼ pour sélectionner [Langue].
- 2) Appuyez sur ► ou sur la touche <ENTER>.
- 3) Appuyez sur ▲ ▼ pour choisir la langue désirée.

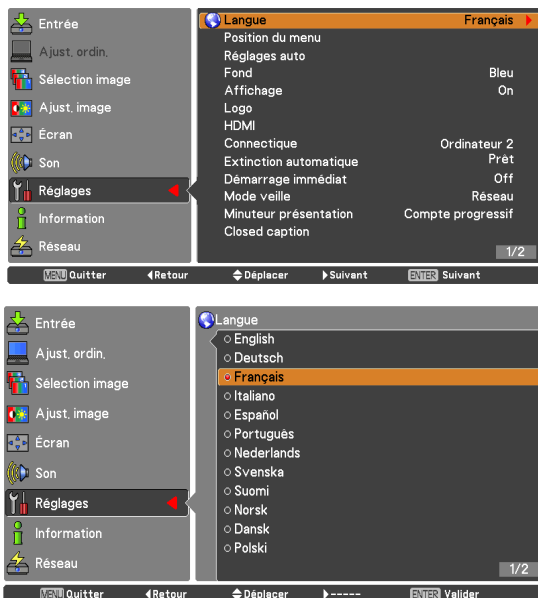

- Vous pouvez choisir la langue utilisée dans le menu à l'écran parmi les langues suivantes : anglais, allemand, français, italien, espagnol, portugais, néerlandais, suédois, finnois, norvégien, danois, polonais, hongrois, roumain, tchèque, russe, turc, arabe, kazakh, vietnamien, chinois, coréen, japonais et thaï.

Position du menu

Cette fonction est utilisée pour modifier la position du menu à l'écran.

- 1) Appuyez sur ▲ ▼ pour sélectionner [Position du menu].
- 2) Appuyez sur la touche <ENTER> pour modifier la position.

- La position du menu change chaque fois que vous appuyez sur la touche <ENTER> de la manière suivante.

centre → bas gauche → bas droit → haut gauche → haut droit → centre.....

Réglages auto

- 1) Appuyez sur ▲ ▼ pour sélectionner [Réglages auto].
- 2) Appuyez sur ► ou sur la touche <ENTER>.
- 3) Appuyez sur ▲ ▼ pour choisir ces fonctions comme suit :

■ Recherche d'entrée

Cette fonction détecte automatiquement le signal d'entrée. La recherche s'arrête lorsqu'un signal est détecté.

Off	La Recherche d'entrée n'est pas activée
On 1	La recherche d'entrée est activée*1
On 2	La recherche d'entrée est activée*2

- *1 :
- Lorsque vous appuyez sur le bouton <AUTO SETUP> de la télécommande ou sur le panneau de contrôle.
- *2 :
- Si vous allumez le projecteur en appuyant sur la touche <U/I> de la télécommande ou du panneau de commande.
 - Lorsque vous appuyez sur le bouton <AUTO SETUP> de la télécommande ou sur le panneau de contrôle.
 - Lorsque le signal d'entrée en cours est coupé.*
- * Si les fonctions [Arrêt temporaire av] ou [Arrêt sur image] sont activées, annulez-les pour activer la Recherche d'entrée. Elle est également indisponible lorsque le menu à l'écran est affiché.

■ Réglage PC auto.

On	Active le réglage PC automatique*1
Off	Désactive le Réglage PC auto

- *1 : Lorsque vous appuyez sur le bouton <AUTO SETUP> de la télécommande ou sur panneau de contrôle.

Keystone automatique

Auto	S'applique en permanence et corrige la déformation en trapèze selon l'inclinaison du projecteur.
Manuel	Fonctionne uniquement lorsque vous appuyez sur le bouton <AUTO SETUP> de la télécommande ou sur le bouton <AUTO SETUP> du panneau de contrôle.
Off	Désactive le Keystone automatique.

Remarque

- Les options [Recherche d'entrée], [Réglage PC auto.] et [Keystone automatique] ne peuvent pas être [Off] en même temps.
- La fonction [Keystone automatique] ne peut pas fonctionner si le paramètre [Plafond] est réglée sur [On] dans le menu des [Écran].

Fond

Sélectionne l'écran de fond lorsqu'aucun signal d'entrée n'est détecté.

- Appuyez sur ▲ ▼ pour sélectionner [Fond].
- Appuyez sur la touche <ENTER>.
- Appuyez sur ▲ ▼ pour parcourir les options comme ci-dessous.

Bleu	Écran de fond bleu.
Utilisateur	Le logo transféré par le « Logo Transfer Software*1 » est projeté.
Noir	Écran de fond noir.

*1 : Le « Logiciel Logo transfer » est compris sur le CD-ROM fourni.

Affichage

Cette fonction permet d'établir si les affichages à l'écran apparaissent.

- Appuyez sur ▲ ▼ pour sélectionner [Affichage].
- Appuyez sur la touche <ENTER>.
- Appuyez sur ▲ ▼ pour parcourir les options comme ci-dessous.

On	Fait apparaître tous les affichages à l'écran*1
Arrêt cpte. à reb.	Fait apparaître l'image d'entrée au lieu du compte à rebours lorsque vous allumez le projecteur*2
Off	Masque les affichages à l'écran*3

- *1 : Utilisez cette fonction lorsque vous voulez projeter des images après que la lampe est devenue suffisamment lumineuse. Ce mode est le mode réglé par défaut.
- *2 : Utilisez cette fonction lorsque vous voulez projeter l'image le plus tôt possible, même si la luminosité de la lampe n'est pas encore suffisante.
- *3 : Masque les affichages à l'écran, en dehors de :
 - Menu à l'écran
 - [Éteindre ?]
 - Affichage de la [Minuteur présentation].
 - Pas de signal pour l'[Extinction automatique].
 - [Patientez ...]
 - Les flèches de la fonction Vrai dans le menu [Écran].
 -  La fonction [Effet Iris] est désactivée.

Logo

Cette fonction vous permet de personnaliser le logo à l'écran avec les fonctions [Sélection logo], [Verrouillage logo par code PIN] et [Changement logo code PIN].

- Appuyez sur ▲ ▼ pour sélectionner [Logo].
- Appuyez sur ► ou sur la touche <ENTER>.
- Appuyez sur ▲ ▼ pour sélectionner l'option de votre choix.

Sélection logo

Cette fonction décide de l'affichage au démarrage parmi les options suivantes.

Off	Affiche uniquement le compte à rebours.
Préréglage	Affiche le logo par défaut.
Utilisateur	Le logo transféré par le « Logo Transfer Software*1 » est projeté.

*1 : Le « Logiciel Logo transfer » est compris sur le CD-ROM fourni.

Verrouillage logo par code PIN

Cette fonction permet d'interdire à toute personne non autorisée de changer le logo d'écran.

Off	Le logo d'écran peut être changé librement dans le menu Logo.
On	Il est impossible de changer le logo d'écran sans utiliser le Code PIN de logo.

Remarque

- Si vous voulez changer le réglage Verrouillage logo par code PIN, appuyez sur la touche <ENTER> et la boîte de dialogue Logo code PIN apparaît. Saisissez un Code PIN de logo en suivant les étapes ci-dessous : « 4321 » a été réglé comme Code PIN de logo d'origine en usine.

Réglages

Pour entrer un code PIN de logo

Appuyez sur les touches ▲▼ pour entrer un chiffre de 0 à 9. Appuyez sur la touche ► pour confirmer le chiffre et déplacer le pointeur cadre rouge sur la case suivante. Le chiffre devient *. Répétez cette étape pour terminer la saisie d'un numéro à quatre chiffres.

Après la saisie du nombre à quatre chiffres, appuyez sur la touche ► pour déplacer le pointeur sur "Confirmer", une boîte de confirmation [OK?] apparaît alors, sélectionnez [Oui] puis appuyez sur la touche <ENTER>.

- Si vous avez entré un nombre incorrect, utilisez la touche ◀ pour déplacer le pointeur sur le chiffre à corriger, entrez ensuite le chiffre correct avec les touches ▲▼.
- Si vous avez entré un code PIN incorrect, Code PIN et le nombre (****) deviennent rouges quelques instants. Recommencez la saisie du code PIN correct.

■ Changement code PIN logo

Vous pouvez changer le code PIN du logo pour choisir le numéro à quatre chiffres que vous souhaitez.

1) Appuyez sur ▲▼ pour sélectionner [Changement logo code PIN] et appuyez sur le bouton <ENTER>.

- La boîte de dialogue Code PIN logo actuel apparaît.

2) Appuyez sur ▲▼ pour entrer le code actuel, appuyez sur la touche ► pour fixer le nombre et déplacez le pointeur du cadre rouge vers la case suivante.

- La boîte de dialogue Code PIN nouveau logo apparaît.

3) Répétez cette étape pour définir le code PIN du nouveau logo.

Attention

- Veillez à noter le nouveau Code PIN de logo et conservez-le à portée de main. Si vous perdez ce numéro, vous ne pourrez plus changer le réglage du Code PIN de logo.

HDMI

Cette fonction n'est utilisée que pour la source d'entrée HDMI.

1) Appuyez sur ▲▼ pour sélectionner [HDMI].

2) Appuyez sur ► ou sur la touche <ENTER> pour accéder au sous-menu.

3) Appuyez sur ▲▼ pour parcourir les options.

■ Image

Normal	Lorsque la sortie de l'équipement R/G/B numérique est réglée sur Normal .
Amélioré	Lorsque la sortie de l'équipement R/G/B numérique est réglée sur Amélioré .

■ Son

HDMI	Si une source d'entrée numérique est appliquée, Le son est réglé sur HDMI .
Ordinateur 2	Lorsque la source d'entrée DVI est changée en source d'entrée HDMI, le Son est réglé sur Ordinateur 2 .

Remarque

- Le réglage optimal dépend du réglage de l'équipement externe. Pour en savoir plus, consulter le mode d'emploi de votre équipement externe.
- Branchez les signaux d'entrée audio d'ordinateur 2 sur la prise COMPUTER AUDIO IN 1 lorsque la fonction Son est réglée sur Computer 2 et lorsque vous activez la fonction MIC.
- Les noms pour le réglage de la sortie R/G/B numérique varient selon les appareils.

Connectique

L'interrupteur de la prise COMPUTER 2 IN/MONITOR OUT à l'arrière du projecteur peut basculer entre l'entrée Ordinateur 2 et la sortie moniteur.

1) Appuyez sur ▲▼ pour choisir [Connectique] puis appuyez sur la touche <ENTER>.

2) Appuyez sur ▲▼ pour parcourir les options.

Ordinateur 2	Entrée ordinateur
Retour écran	Sortie moniteur

Remarque

- La fonction de cette prise n'est pas disponible si [Ordinateur 2] est sélectionné comme source d'entrée. Changez la source d'entrée (en HDMI, Ordinateur 1, Vidéo ou S-vidéo) pour que la fonction de cette prise soit disponible.

Extinction automatique

Pour diminuer la consommation de courant et conserver la durée de vie de la lampe, la fonction d'extinction automatique éteint la lampe de projection lorsque le projecteur n'est pas utilisé pendant un certain temps.

1) Appuyez sur ▲▼ pour sélectionner [Extinction automatique].

2) Appuyez sur ► ou sur la touche <ENTER> pour accéder au sous-menu.

Mode

- Appuyez sur ▲ ▼ puis appuyez sur la touche <ENTER> pour choisir un mode parmi les options ci-dessous.

Prêt	Lorsque la lampe est complètement refroidie, le voyant <ON(G)/STANDBY(R)> clignote vert. Dans cet état, la lampe de projection s'allume si le signal d'entrée est reconnecté ou si vous appuyez sur une touche quelconque du projecteur ou de la télécommande.
Extinction	Quand la lampe est complètement refroidie, l'alimentation s'éteint.
Off	La fonction d'[Extinction automatique] est désactivée.

Timer

- Appuyez sur ▲ ▼ pour choisir [Timer] puis appuyez sur la touche <ENTER>.
- Appuyez sur ▲ ▼ pour régler la [Timer] (1 à 30 min).

Démarrage immédiat

- Appuyez sur ▲ ▼ pour choisir [Démarrage immédiat] puis appuyez sur la touche <ENTER>.
- Appuyez sur ▲ ▼ pour que la fonction soit [On] et [Off].
 - Lorsque cette fonction est sur [On], le projecteur s'allume automatiquement en connectant simplement le cordon d'alimentation secteur à une prise murale.
 - Veillez à éteindre le projecteur correctement. Si vous éteignez le projecteur en procédant de façon erronée, la fonction [Démarrage immédiat] ne fonctionnera pas correctement.

Mode veille

Cette fonction permet de régler l'alimentation.

- Appuyez sur ▲ ▼ pour sélectionner [Mode veille] puis appuyez sur la touche <ENTER>.
- Appuyez sur ▲ ▼ pour parcourir les options.

Mode eco	Limite certaines fonctions en mode veille pour réduire la consommation électrique.
Réseau	Électrique lorsque le projecteur est en veille.

Remarque

- Lorsque vous sélectionnez [Réseau], les ventilateurs de refroidissement peuvent tourner en fonction de la température interne du projecteur même si ce dernier est éteint.
- Si Mode Standby est défini sur [Mode eco], vous ne pouvez pas utiliser les fonctions réseau lorsque le projecteur est en veille. De plus, vous ne pouvez pas utiliser certaines commandes du protocole RS-232C.
- Si le mode de fonctionnement est défini sur [Réseau], vous ne pouvez pas utiliser les fonctions réseau lorsque le projecteur est en veille.
- Si [Mode veille] est réglé sur [Mode eco], le signal des connectiques MONITOR OUT et AUDIO OUT ne sont pas disponibles.

Minuteur présentation

Cette fonction vous permet de changer le réglage du Minuteur présentation et de l'exécuter.

- Appuyez sur ▲ ▼ pour choisir [Minuteur présentation].
- Appuyez sur ► ou sur la touche <ENTER> pour accéder au sous-menu.

Mode

- Appuyez sur la touche ▲ ▼ pour choisir un mode parmi les options ci-dessous.

Compte progressif	L'affichage du Minuteur de présentation 000:00 apparaît à l'écran et démarre son comptage (000:00-180:00).
Compte à rebours	Le temps défini dans le réglage de la Timer s'affiche à l'écran et le compte à rebours démarre.

Timer

- Appuyez sur ▲ ▼ pour choisir [Timer] puis appuyez sur la touche <ENTER>.
- Appuyez sur ▲ ▼ pour régler la [Timer] (1-180 min).
 - La Timer n'est disponible que dans Compte à rebours. La valeur par défaut d'usine est 10 min.

Exécuter

- Appuyez sur ▲ ▼ pour choisir l'une des options ci-dessous puis appuyez sur la touche <ENTER>.

Démarrer	Exécute la fonction de Compte progressif ou de Compte à rebours.*1
Reset	Réinitialise les valeurs du Minuteur de présentation.*2
Quitter	Pour quitter les fonctions du Minuteur de présentation.

Réglages

- *1 : Appuyez sur la touche <ENTER> sur Démarrer et l'indication se transforme en Arrêter. Pour arrêter le Compte progressif ou le Compte à rebours, sélectionnez Arrêter en appuyant sur la touche <ENTER> dans le menu à l'écran : l'indication se transforme en Redémarrer. Appuyez sur la touche <ENTER> sur Redémarrer pour reprendre le Compte progressif ou le Compte à rebours.
- *2 : Appuyez sur la touche <ENTER> sur Reset pour revenir à la valeur suivante :

Compte progressif	« 000:00 »
Compte à rebours	Minuterie que vous réglez

Remarque

- Pour arrêter le [Minuteur présentation], appuyez sur la touche <P-TIMER>.
- Pour annuler le [Minuteur présentation], enfoncez et maintenez la touche <P-TIMER> pendant quelques secondes.

Closed caption

[Seulement pour entrée NTSC, 480i]

- 1) Appuyez sur ▲ ▼ pour sélectionner [Closed caption].
- 2) Appuyez sur ► ou sur la touche <ENTER> pour accéder au sous-menu.

■ Closed caption

- 1) Appuyez sur ▲ ▼ pour choisir [Closed caption] puis appuyez sur la touche <ENTER>.
- 2) Appuyez sur ▲ ▼ pour choisir [Off], [CC 1], [CC 2], [CC 3] ou [CC 4].

■ Couleur

- 1) Appuyez sur ▲ ▼ pour choisir [Couleur] puis appuyez sur la touche <ENTER>.
- 2) Appuyez sur ▲ ▼ pour sélectionner couleur ou blanc.



Remarque

- Closed caption est principalement utilisé en Amérique du Nord. La fonction Closed Caption permet d'afficher du texte sur un écran de télévision ou vidéo afin de proposer des informations d'interprétation aux spectateurs. Les informations Closed caption peuvent cependant ne pas être affichés par certains périphériques ou logiciels.
- Vous pouvez sélectionner [Closed caption] si des signaux correspondant aux sous-titres sont entrés.
- Des parties du texte peuvent ne pas s'afficher lorsqu'une compensation élevée est définie dans [Trapèze].
- Les informations Closed captions ne s'affichent pas lorsque l'écran de menu est affiché.

Puissance de la lampe

Cette fonction permet de changer la luminosité de l'écran.

- 1) Appuyez sur ▲ ▼ pour choisir [Puissance de la lampe] puis appuyez sur la touche <ENTER>.
- 2) Appuyez sur ▲ ▼ pour choisir l'un des modes ci-dessous.
 - Vous pouvez également appuyer sur la touche <LAMP> afin d'afficher [Puissance de la lampe].

 Normal	Luminosité normale.
 Mode eco	Diminuer la luminosité réduit la consommation électrique de la lampe et prolonge sa durée de vie.

Télécommande

Cette fonction de commutation permet d'éviter la production d'interférences de télécommande lorsque vous utilisez plusieurs projecteurs ou plusieurs appareils vidéo simultanément.

- 1) Appuyez sur ▲ ▼ pour choisir [Télécommande].
- 2) Appuyez sur ► ou sur la touche <ENTER>.
- 3) Appuyez sur ▲ ▼ pour choisir l'un des codes ci-dessous.
 - Ce projecteur offre 7 codes de télécommande différents : [Tous], [Code 1] à [Code 6].

Attention

- Si vous utilisez le projecteur avec le code [Tous], vous pouvez commander plusieurs projecteurs en même temps. Si vous voulez utiliser le projecteur indépendamment, vous devez utiliser un autre code.
- Lorsque des codes différents sont configurés dans le projecteur et dans la télécommande, aucune opération ne peut être effectuée. Dans ce cas, attribuez le code du projecteur à la télécommande.
- Si les piles sont retirées de la télécommande pendant une longue période, son code se réinitialise.

Sécurité



Cette fonction vous permet d'utiliser les fonctions de Verrouillage et Verrouillage code PIN pour assurer la sécurité de fonctionnement du projecteur.

- 1) Appuyez sur ▲ ▼ pour sélectionner [Sécurité].
- 2) Appuyez sur ► ou sur la touche <ENTER> pour accéder au sous-menu.

■ Verrouillage

Cette fonction bloque l'utilisation des commandes du projecteur et de la télécommande afin d'éviter toute utilisation par des personnes non autorisées.

1) Appuyez sur ▲ ▼ pour sélectionner l'option de votre choix.

	Déverrouillé.
	Verrouille le fonctionnement du panneau de commande. Pour déverrouiller, utilisez les commandes de la télécommande.
	Verrouille le fonctionnement de la télécommande. Pour déverrouiller, utilisez les commandes du projecteur.

■ Verrouillage code PIN

Cette fonction interdit l'utilisation du projecteur par des personnes autres que les utilisateurs spécifiés et offre les options de réglage suivantes.

1) Appuyez sur ▲ ▼ pour sélectionner l'option de votre choix.

Off	Déverrouillé.
On 1	Il faut entrer le code PIN à chaque fois que vous allumez le projecteur.
On 2	Saisissez le code PIN pour utiliser le projecteur si le cordon d'alimentation du projecteur a été débranché ; tant que le cordon d'alimentation secteur reste branché, vous pouvez utiliser le projecteur sans saisir le code PIN.

Remarque

- Pour changer le réglage de Verrouillage code PIN ou le code PIN (numéro à quatre chiffres), vous devez saisir le code PIN. « 1234 » a été défini en usine comme code PIN d'origine.

Pour entrer un code PIN

Appuyez sur les touches ▲ ▼ pour entrer un chiffre de 0 à 9. Appuyez sur la touche ► pour confirmer le chiffre et déplacer le pointeur cadre rouge sur la case suivante. Le chiffre devient *. Répétez cette étape pour terminer la saisie d'un numéro à quatre chiffres.

Après la saisie du nombre à quatre chiffres, appuyez sur la touche ► pour déplacer le pointeur sur "Confirmer", une boîte de confirmation [OK?] apparaît alors, sélectionnez [Oui] puis appuyez sur la touche <ENTER>.

- Si vous avez entré un nombre incorrect, utilisez la touche ◀ pour déplacer le pointeur sur le chiffre à corriger, entrez ensuite le chiffre correct avec les touches ▲ ▼.
- Si vous avez entré un code PIN incorrect, Code PIN et le nombre (****) deviennent rouges quelques instants. Recommencez la saisie du code PIN correct.

■ Changement code PIN

Vous pouvez changer le code PIN pour choisir le numéro à quatre chiffres que vous souhaitez.

1) Appuyez sur ▲ ▼ pour choisir [Changement code PIN] puis appuyez sur la touche <ENTER>.

- La boîte de dialogue du code PIN actuel apparaît.

2) Appuyez sur ▲ ▼ pour entrer le code actuel. Appuyez sur la touche ► pour valider le chiffre et déplacer le cadre rouge sur la case suivante.

- La boîte de dialogue Nouveau code PIN apparaît alors.

3) Répétez ces étapes pour confirmer le nouveau code PIN.

Attention

- Veillez à noter le nouveau code PIN et conservez-le à portée de main. Si vous perdez ce numéro, vous ne pourrez plus changer le réglage du code PIN.

Puissance ventilation

1) Appuyez sur ▲ ▼ pour choisir [Puissance ventilation] puis appuyez sur la touche <ENTER>.

2) Appuyez sur ▲ ▼ pour sélectionner une option.

- Cette fonction vous offre les options suivantes pour le fonctionnement des ventilateurs de refroidissement après l'extinction du projecteur.

L 1	Bruit plus fort qu'en mode L 2, le refroidissement du projecteur est plus rapide.
L 2	Plus lent et moins audible que le mode L 1, mais le projecteur met plus de temps à refroidir.

Contrôle du ventilateur

1) Appuyez sur ▲ ▼ pour choisir [Contrôle du ventilateur] puis appuyez sur la touche <ENTER>.

2) Appuyez sur ▲ ▼ pour choisir l'une des options ci-dessous.

Réglages

- Choisissez la vitesse de fonctionnement des ventilateurs à partir des options suivantes, en fonction de l'altitude à laquelle vous utilisez le projecteur.

Off	Vitesse normale.*1
On 1	Plus rapide que le mode [Off].*2
On 2	Plus rapide que le mode [On 1].*3

- *1 : Réglez cette fonction sur [Off] lorsque vous utilisez le projecteur dans un environnement dont l'altitude n'est pas élevée.
- *2 : Si vous utilisez le projecteur à une altitude dépassant 1 200 m mais inférieure à 2 000 m, veuillez à régler [Contrôle du ventilateur] sur [On 1].
- *3 : Si vous utilisez le projecteur à une altitude dépassant 2 000 m mais inférieure à 2 700 m, veuillez à régler [Contrôle du ventilateur] sur [On 2].

Remarque

- Le mauvais réglage de la vitesse de fonctionnement des ventilateurs de refroidissement peut réduire la durée de vie du projecteur.
- Le ventilateur est plus bruyant en mode [On 1] et [On 2].

Contrôle retardement vidéo

Cette fonction vous permet d'appliquer un traitement numérique plus rapide des images projetées.

- 1) Appuyez sur ▲ ▼ pour choisir [Contrôle retardement vidéo] puis appuyez sur la touche <ENTER>.
- 2) Appuyez sur ▲ ▼ pour sélectionner un élément que la fonction soit [On] et [Off].

Remarque

- [Réducteur de bruit] et [Progressif] ne peuvent pas être sélectionnées quand la fonction [Contrôle retardement vidéo] est définie sur [On].

Compteur du filtre

Cette fonction sert à définir une fréquence de remplacement du filtre.

- 1) Appuyez sur ▲ ▼ pour sélectionner [Compteur du filtre].
- 2) Appuyez sur ► ou sur la touche <ENTER> pour accéder aux options du sous-menu.

Compteur du filtre

Affiche le temps total cumulé d'utilisation du filtre.

Timer

Pour définir un minuteur. Lorsque le projecteur atteint l'heure sélectionnée, l'icône d'avertissement de filtre  apparaît à l'écran.

- 1) Appuyez sur ▲ ▼ pour choisir [Timer] puis appuyez sur la touche <ENTER>.
- 2) Appuyez sur ▲ ▼ pour régler la Timer.
 - Choisissez parmi [Off/1000H/2000H/3000H/4000H/5000H/6000H] en fonction de l'environnement d'utilisation.

Réinitial. compteur filtre

Après le remplacement du filtre, n'oubliez pas de réinitialiser le minuteur.

- 1) Appuyez sur ▲ ▼ pour sélectionner [Réinitial. compteur filtre].
- 2) Appuyez sur la touche <ENTER>.
 - [Réinitialiser le compteur du filtre ?] apparaît. Sélectionnez [Oui] pour continuer. Une autre boîte de dialogue de confirmation apparaît. Sélectionnez [Oui] pour remettre à zéro le [Compteur du filtre].

Émulation

Lorsque vous utilisez les commandes de contrôle pour l'un de nos projecteurs que vous avez précédemment acheté pour contrôler ce projecteur à l'aide d'un ordinateur via sa borne d'entrée en série, configurez la fonction [Émulation] comme suit. Ceci vous permet d'utiliser le logiciel de contrôle, etc. conçu pour nos projecteurs existants.

- 1) Appuyez sur les touches ▲ ▼ pour sélectionner [Émulation].
- 2) Appuyez sur la touche <ENTER> ou le touche ►.
 - L'écran [Émulation] apparaît.
- 3) Appuyez sur les touches ▲ ▼ pour sélectionner l'élément souhaité.
- 4) Appuyez sur la touche <ENTER>.

Remarque

- Référez-vous à « Borne série » (➔ page 88)

Préréglage	Série VW440, Série VX510 SérieVW430, SérieVX500 SérieVW435N, SérieVX505N
D3500	Série D3500
D4000	Série D4000
Série D/W5k	Série D5500, Série DW5000, Série D5600, Série DW5100, Série D5700
Série D/W/Z6k	Série D5000, Série D6000, Série DW6300, Série DZ6700, Série DZ6710, Série DZ570, Série DW530, Série DX500
L730	Série L520, Série L720, Série L730
L780	Série L750, Série L780
L735	Série L735
L785	Série L785
Série LB/W	Série LB2, Série LB1, Série LB75, Série LB80, Série LB90, Série ST10
Série F/W	Série FX400, Série FW430, Série F100, Série FW100, Série F200, Série F300, Série FW300
LZ370	Série LZ370

Historique des avertissements

Cette fonction enregistre les opérations anormales pendant le fonctionnement du projecteur et s'en sert pour diagnostiquer les pannes.

1) Appuyez sur ▲ ▼ pour sélectionner [Historique des avertissements].

2) Appuyez sur ► ou sur la touche <ENTER> pour afficher le dernier message d'avertissement.

- L'historique affiche jusqu'à 10 avertissements, avec en tête de liste le message d'alerte le plus récent, suivi par les messages d'alerte précédents, dans l'ordre chronologique.

Remarque

- Lorsque la fonction [Réglages d'usine] est exécutée, tous les messages d'alerte sont supprimés.

Réglages d'usine

Cette fonction rétablit toutes les valeurs de paramètres excepté [Verrouillage code PIN], [Verrouillage logo par code PIN], [Puissance de la lampe], [Compteur du filtre], et tous les paramètres réseau aux valeurs d'usine par défaut.

1) Appuyez sur ▲ ▼ pour sélectionner [Réglages d'usine].

2) Appuyez sur la touche <ENTER>.

- [Retour aux réglages d'usine ?] apparaît. Sélectionnez [Oui] pour continuer. Une autre boîte de dialogue de confirmation apparaît, choisir [Oui] pour revenir aux [Réglages d'usine].

Information

Sélectionnez [Information] dans le menu principal (voir "Navigation dans le menu" en page 36).

Télécommande

Panneau de commande

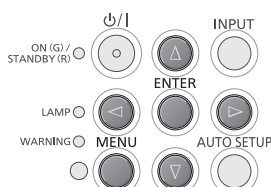
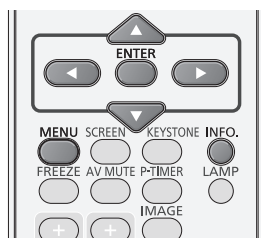

Affichage des informations relatives à la source d'entrée

Le menu Information sert à vérifier l'état du signal d'image en cours de projection ainsi que le fonctionnement du projecteur.

Appuyez sur la touche <INFO.> de la télécommande pour afficher le menu Information.

Appuyez sur ◀ ▶ pour commuter entre la page 1 et la page 2.

■ Entrée

La source d'entrée sélectionnée s'affiche.

■ Système

Le système sélectionné s'affiche.

■ Synchro horiz.

La fréquence de synchronisation horizontale choisie est affichée.

La fréquence horizontale du signal d'entrée est affichée en KHz ou avec - - - - KHz en cas d'absence de signal.

■ Synchro vert.

La fréquence de synchronisation verticale choisie est affichée.

La fréquence verticale du signal d'entrée est affichée en Hz ou avec - - - - Hz en cas d'absence de signal.

■ Écran

La taille de l'écran sélectionnée s'affiche.

■ Langue

La langue sélectionnée s'affiche.

■ Puissance de la lampe

Le mode sélectionné pour la lampe s'affiche.

■ Durée de vie de la lampe

La durée cumulée du fonctionnement de la lampe s'affiche.

■ Extinction automatique

[Off], [Prêt] ou [Extinction] et [Timer] sont affichés.

■ Verrouillage

L'icône de verrouillage sélectionnée s'affiche.

■ Verrouillage code PIN

[Off], [On 1] ou [On 2] est affiché.

■ Télécommande

Le code de télécommande sélectionné s'affiche.

■ Numéro de série

Le numéro de série du projecteur est affiché. Le numéro de série sert lors de l'entretien et des réparations du projecteur.

Réseau

Sélectionnez [Réglages] dans le Menu principal (voir « Navigation dans le menu » à la page 36), puis sélectionnez l'élément dans le sous-menu.

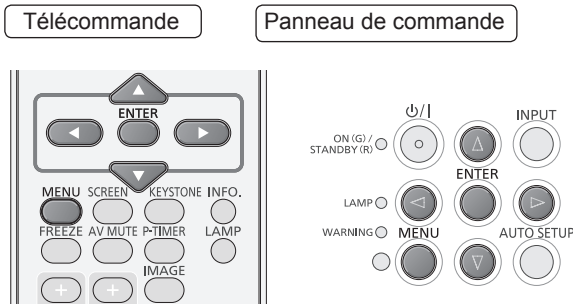

Nom du projecteur

Vous pouvez changer le nom du projecteur à afficher sur le réseau.

- 1) Appuyez sur ▲▼ pour choisir [Nom du projecteur] et appuyez sur la touche <ENTER>.
- 2) Sélectionnez les caractères avec les touches ▲▼◀▶ puis appuyez sur la touche <ENTER> pour entrer le nom du projecteur.
Sélectionnez [BS] pour supprimer un caractère sélectionné avec le curseur dans la boîte d'entrée puis appuyez sur la touche <ENTER>.
- 3) Choisissez [Confirmer] avec les touches ▲▼◀▶ puis appuyez sur la touche <ENTER>.
Sélectionnez [Annuler] pour abandonner les modifications puis appuyez sur la touche <ENTER>.
- 4) Sélectionnez [Oui] ou [Non] avec les touches ▲▼ puis appuyez sur la touche <ENTER>.

Remarques

- [Nom □□□□] (□□□□ représente quatre chiffres) est défini avant que le projecteur quitte l'usine.

Réglage réseau

Vous pouvez faire des réglages détaillés du réseau local câblé.

- 1) Appuyez sur ▲▼ pour choisir [Réglage réseau] puis appuyez sur la touche <ENTER>.
- 2) Appuyez sur ▲▼ pour choisir un élément puis modifiez ses valeurs en suivant les instructions.

DHCP (Fonction client DHCP)	On : Si un serveur DHCP existe dans le réseau auquel le projecteur est connecté, l'adresse IP sera obtenue automatiquement. Off : Si aucun serveur DHCP n'existe dans le réseau auquel le projecteur est connecté, définissez aussi [Adresse IP], [Masque sous-réseau] et [Passerelle par défaut].
Adresse IP (Affiche l'adresse IP et les réglages)	Saisissez l'adresse IP si aucun serveur DHCP n'est utilisé.
Masque sous-réseau (Affiche et confirme le masque sous-réseau)	Si aucun serveur DHCP n'est utilisé, entrez le masque sous-réseau.
Passerelle par défaut (Affiche l'adresse de la passerelle et les réglages)	Saisissez l'adresse de la passerelle si aucun serveur DHCP n'est utilisé.
DNS1 (Affichage de l'adresse du serveur DNS préféré et des réglages)	Saisissez l'adresse du serveur DNS si aucun serveur DHCP n'est utilisé.
DNS2 (Affichage de l'adresse du serveur DNS préféré et des réglages)	Saisissez l'adresse du serveur DNS secondaire si aucun serveur DHCP n'est utilisé.

- 3) Appuyez sur ◀▶▲▼ pour choisir [Confirmer] puis appuyez sur la touche <ENTER>.

- Paramètres par défaut du réseau local câblé
Les réglages suivants sont définis avant que le projecteur quitte l'usine.

DHCP	Off
Adresse IP	192.168.10.100
Masque sous-réseau	255.255.255.0
Passerelle par défaut	192.168.10.1
DNS1/DNS2	NONE

Remarques

- Avant d'utiliser le serveur DHCP, vérifiez qu'il est déjà en service.
- Pour en savoir plus sur l'adresse IP, le masque de sous-réseau, la passerelle et le DNS, consultez l'administrateur du réseau.

Réseau

Contrôle réseau

Définissez ces valeurs lorsque vous voulez commander le projecteur depuis un ordinateur connecté au réseau.

- 1) Appuyez sur ▲▼ pour choisir [Contrôle réseau].
- 2) Appuyez sur la touche <ENTER> pour choisir [On] ou [Off] avec les touches ▲▼.

État du réseau

Cette fonction affiche l'environnement des réglages du réseau local du projecteur actuellement sélectionné.

- 1) Appuyez sur ▲▼ pour choisir [État du réseau].
- 2) Appuyez sur les touches <ENTER> ou ► pour afficher les informations de l'état du projecteur actuel.

AMX D.D.

Cette fonction permet la détection du projecteur par la découverte de périphériques AMX. Pour plus d'informations, visiter le site Web suivant.
<http://www.amx.com/>

- 1) Appuyez sur ▲▼ pour choisir [AMX D.D.].
- 2) Appuyez sur la touche <ENTER> pour choisir [On] ou [Off] avec les touches ▲▼.

RoomView

Cette fonction permet au projecteur de surveiller et contrôler le projecteur via le réseau grâce à Crestron RoomView.

- 1) Appuyez sur ▲▼ pour choisir [RoomView].
- 2) Appuyez sur la touche <ENTER> pour choisir [On] ou [Off] avec les touches ▲▼.

Ce projecteur supporte le logiciel d'application suivant de la société Crestron.

- RoomView Express
- Fusion RV
- RoomView Server Edition

« Crestron RoomView » est un système développé par Crestron Electronics, Inc. qui gère et contrôle collectivement plusieurs dispositifs de système connectés en réseau, depuis un ordinateur. Ce projecteur est compatible avec « Crestron RoomView ».

- Pour en savoir plus à propos de « Crestron RoomView », reportez-vous au site web Crestron Electronics, Inc.. (uniquement en langue anglaise.)
<http://www.crestron.com/>
Pour le téléchargement de « Crestron RoomView Express », reportez-vous au site web Crestron Electronics, Inc.. (uniquement en langue anglaise.)
<http://www.crestron.com/getroomview>

Réglages de réseau d'usine

Vous pouvez restaurer les paramètres par défaut du réseau du projecteur.

- 1) Appuyez sur ▲▼ pour choisir [Réglages de réseau d'usine] puis appuyez sur la touche <ENTER>.
- 2) Un dialogue de confirmation apparaît, choisissez [Oui] puis appuyez sur la touche <ENTER>.
- 3) Un autre dialogue de confirmation apparaît, choisissez [Oui] puis appuyez sur la touche <ENTER>.

Connexions réseau

Le projecteur est doté d'une fonction réseau, et les utilisations suivantes sont disponibles depuis un ordinateur utilisant le contrôle par navigateur web.

- Réglage et ajustement du projecteur.
- Affichage de l'état du projecteur.
- Transmission de courriel lorsqu'il y a un problème avec le projecteur.

Remarques

- Un câble réseau local est nécessaire pour utiliser la fonction réseau.

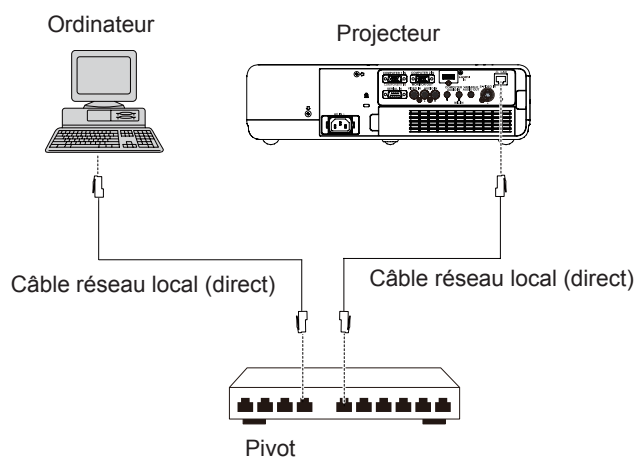

Remarques sur les connexions par réseau local

- Un navigateur web est nécessaire pour utiliser cette fonction. Confirmez auparavant que le navigateur web peut être utilisé.
Système d'exploitation compatible : Windows XP/Windows Vista/Windows 7, Mac OS X v10.4/v10.5/v10.6/v10.7
Navigateur compatible : Internet Explorer 7.0/8.0/9.0, Safari 4.0/5.0 (Mac OS)
- Une communication avec un serveur e-mail est nécessaire pour utiliser la fonction e-mail. Confirmez auparavant que le courriel peut être utilisé.
- Utilisez un câble de réseau (Câble STP) local compatible avec la catégorie 5 ou supérieure.
- Utilisez un câble réseau local d'une longueur de 100 m ou plus court.

Opérations sur l'ordinateur

La connexion peut se faire par réseau local câblé. Cependant, confirmez avec votre administrateur du système les paramètres du réseau avant de modifier des réglages.

1) Allumez l'ordinateur.

2) Paramétrez le réseau selon les indications de votre administrateur système.

Si les réglages du projecteur sont les valeurs par défaut (➔ page 61), l'ordinateur peut être utilisé avec les paramètres réseau suivants.

DHCP	Off
Adresse IP	192.168.10.101
Masque sous-réseau	255.255.255.0
Passerelle par défaut	192.168.10.1
DNS1/DNS2	NONE

Accès depuis le navigateur Web

1) Démarrez le navigateur Web de l'ordinateur personnel.

2) Entrez l'adresse IP définie par le projecteur dans le champ de saisie d'URL du navigateur Web.

3) Entrez vos « User name » et « Password ».

- Les réglages d'usine par défaut sont user1 (privilèges d'utilisateur) ou admin1 (privilèges d'administrateur) pour le nom d'utilisateur et panasonic (en minuscules) pour le mot de passe.

4) Cliquez sur [OK] pour afficher la page d'état du projecteur.

- La page « Projector status » s'affiche.

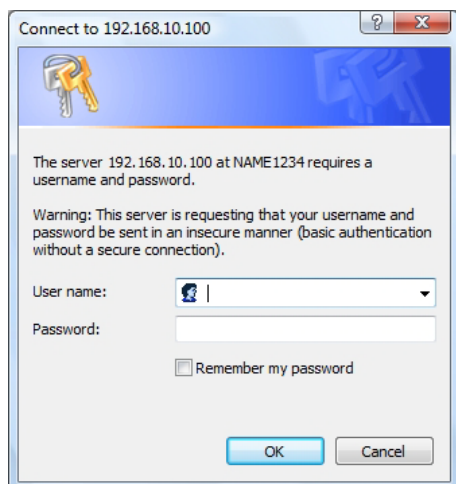

Remarques

- Évitez d'activer deux navigateurs Web ou plus simultanément pour définir des réglages ou exécuter des commandes.
- Modifiez d'abord le mot de passe.
- Les privilèges d'administrateur permettent l'utilisation de toutes les fonctions. Les privilèges d'utilisateur ne permettent l'utilisation que de « Projector status », « Network status », « Basic control », « Advanced control », et « Change password ».
- Si vous voulez commander le projecteur depuis un navigateur Web, réglez [Contrôle réseau] du menu réseau sur [On].
- Plusieurs éléments de contrôle sont utilisés avec la fonction JavaScript dans les pages de configuration. Si le navigateur Web a été configuré pour ne pas utiliser cette fonction JavaScript, il risque de ne pas commander correctement le projecteur.

Description de chaque élément

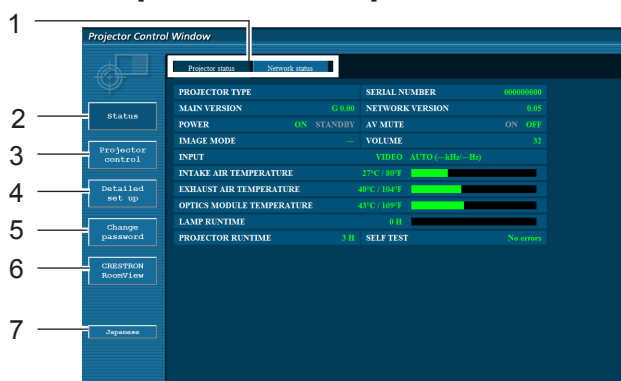

- 1 Onglets de sélection des pages
Cliquez sur ces éléments pour changer de page.
- 2 Bouton de suivi des informations
Cliquez sur cet élément pour afficher l'état du projecteur.
- 3 Bouton Commande du projecteur
Cliquez sur cet élément pour afficher la page de commande du projecteur.
- 4 Bouton de Configuration avancée
Cliquez sur cet élément pour afficher la page de configuration avancée.
- 5 Bouton Modifier le mot de passe
Cliquez sur ce bouton pour afficher la page de changement de mot de passe.
- 6 Bouton Crestron RoomView
Cliquez sur ce bouton pour contrôler et surveiller le projecteur par le réseau.
- 7 Bouton Choix de la langue
Cliquez sur ce bouton pour choisir l'anglais ou le japonais.

Page d'état du projecteur

Cliquez sur [Status] puis sur [Projector status] pour afficher la page d'informations sur l'état. Cette page affiche les états du projecteur déterminés pour les éléments indiqués ci-dessous.

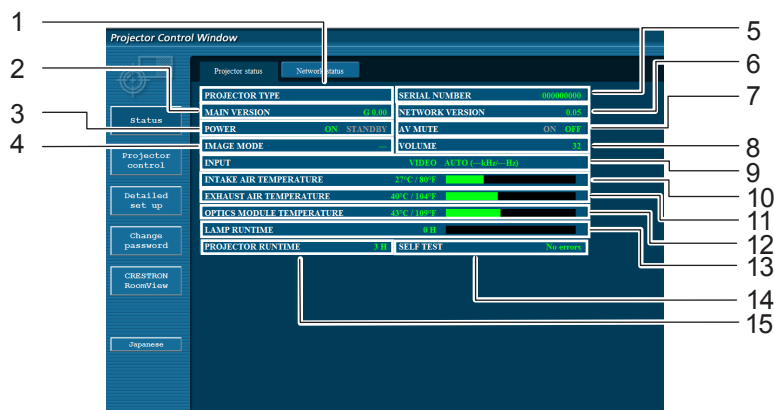

- 1 Affiche le type de projecteur.
- 2 Affiche la version du micrologiciel de l'unité principale du projecteur.
- 3 Affiche l'état de la source d'alimentation.
- 4 Affiche l'état du mode vidéo.
- 5 Affiche le numéro de série du projecteur.
- 6 Affiche la version du micrologiciel du réseau.
- 7 Affiche l'état de la coupure AV.
- 8 Affiche l'état du volume.
- 9 Affiche l'état du commutateur d'entrée.
- 10 Affiche l'état de la température d'entrée du projecteur.
- 11 Affiche l'état de la température de sortie du projecteur.
- 12 Affiche l'état de la température du module optique du projecteur.
- 13 Affiche la durée d'utilisation de la lampe.
- 14 Affiche les informations de l'autodiagnostic.
(➡ page 66)
- 15 Affiche la durée de fonctionnement du projecteur.

Page des informations d'erreurs

Si [Error (Detail)] s'affiche dans la colonne d'affichage de l'information de l'auto-diagnostic sur l'écran [Projector status], cliquez sur la partie pour afficher le détail de l'erreur.

- Il est possible que le projecteur passe en mode de veille en fonction du type d'erreur considéré, et ce, afin de garantir sa propre sécurité.

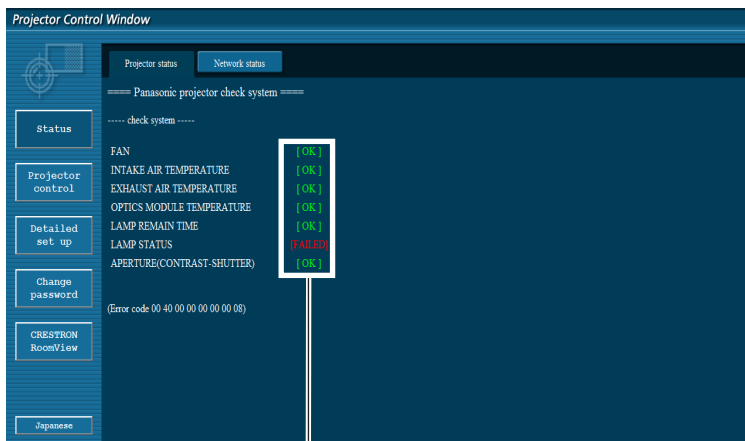

OK: Fonctionnement normal
 FAILED: Détection d'un problème
 WARNING: Condition anormale

Si [FAILED] est apparu pour un élément

Paramètre	Description
FAN	Un problème a été détecté au niveau du ventilateur ou de sa circuiterie. Consultez votre distributeur.
INTAKE AIR TEMPERATURE	La température de l'entrée d'air est élevée. Cela peut être dû à une utilisation dans un environnement très chaud, par exemple à proximité d'un chauffage, etc., l'entrée d'air est bloquée, ou le filtre à air est colmaté.
EXHAUST AIR TEMPERATURE	La température de l'air de sortie est élevée. L'ouverture de sortie peut être bloquée, ou le mode [Contrôle du ventilateur] est peut être mal réglé. (➡ page 57)
OPTICS MODULE TEMPERATURE	La température du module optique est élevée.
LAMP REMAIN TIME	La durée de vie de la lampe a dépassé la durée cumulée prescrite, il est temps de remplacer la lampe.
LAMP STATUS	La lampe ne s'est pas allumée. Attendez quelques instants que la lampe se refroidisse puis rallumez le projecteur.
APERTURE (CONTRAST-SHUTTER)	Un problème a été détecté au niveau de la circuiterie de l'obturateur de contraste. Consulter votre revendeur pour plus de détails à ce sujet.

Page d'état du réseau

Affiche les informations de configuration actuelles du réseau.

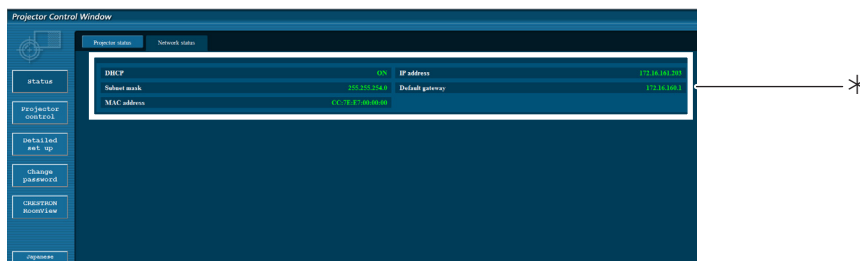

*Affiche les données de configuration du réseau local câblé.

■ Page des commandes de base

Pour venir d'une autre page, cliquez sur [Projector control] puis sur [Basic control].



- | | | | |
|---|---|---|------------------------------|
| 1 | Commande d'alimentation standby/on | 4 | Commutation du mode d'image |
| 2 | Utilisez ces éléments pour choisir les signaux d'entrée | 5 | Utilisation de la coupure AV |
| 3 | Réglage du volume sonore | | |

■ Page des commandes avancées

Cliquez sur [Projector control] puis sur [Advanced control] pour afficher la page des commandes avancées.

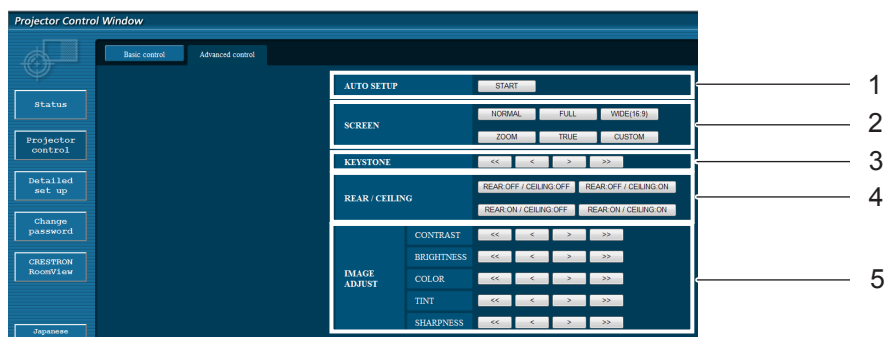

- 1 Exécute la fonction de configuration automatique
- 2 Opérations du mode d'écran
- 3 Opérations de la fonction Trapèze
- 4 Opérations des modes Arrière/Plafond
- 5 Opérations de réglage de l'image

Page de configuration du réseau

Vous pouvez changer les réglages réseau du projecteur en vous connectant avec des droits d'administrateur.

● Réglages de réseau local

- 1) Cliquez sur [Detailed set up] dans le menu.
- 2) Cliquez sur [Change] pour modifier les réglages de réseau local.
 - Pour revenir à la fenêtre précédente, cliquez sur [Back].
- 3) Terminez les réglages détaillés et cliquez sur [Next].
 - Lorsque vous cliquez sur [Next], la page suivante apparaît vous permettant de terminer les réglages selon vos préférences. Les réglages effectués ici sont identiques aux réglages effectués dans le menu [Réseau] du projecteur.
- 4) Cliquez sur [Submit].
 - Les réglages sont enregistrés.

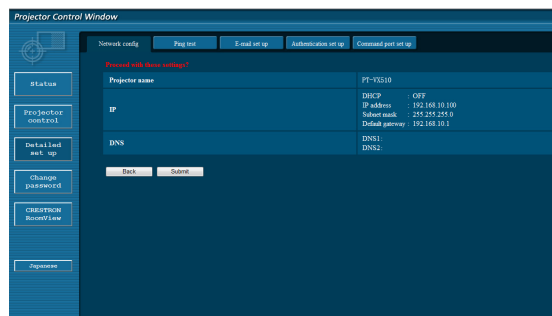
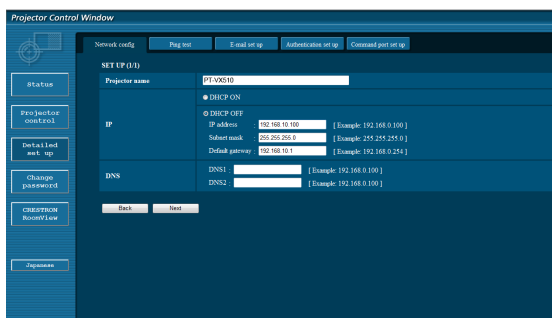
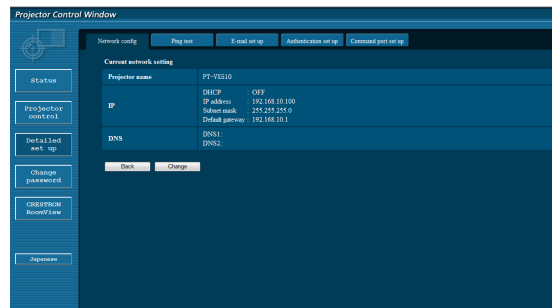

Remarques

- Changer la configuration du réseau local (LAN) pendant que celui-ci est connecté peut le déconnecter.

■ Page de test par ping

Cette page permet de s'assurer que le réseau est bien connecté au serveur e-mail, serveur POP, serveur DNS, etc.

Cliquer sur [Detailed set up], puis sur [Ping test] pour afficher la page de test par ping.

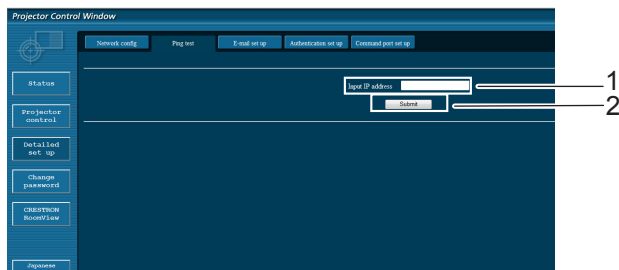

- 1 Saisir l'adresse IP du serveur à tester.
- 2 Bouton de lancement du test.

Message affiché en cas d'échec de succès de la connexion.

```
PING 198.245.80.20 (198.245.80.20): 56 data bytes
64 bytes from 198.245.80.20: seq=0 ttl=64 time=0.837 ms
64 bytes from 198.245.80.20: seq=1 ttl=64 time=0.483 ms
64 bytes from 198.245.80.20: seq=2 ttl=64 time=0.479 ms
64 bytes from 198.245.80.20: seq=3 ttl=64 time=0.485 ms

--- 198.245.80.20 ping statistics ---
4 packets transmitted, 4 packets received, 0% packet loss
round-trip min/avg/max = 0.479/0.571/0.837 ms
```

Message affiché en cas d'échec de connexion.

```
PING 198.245.80.15 (198.245.80.15): 56 data bytes
Request timed out
Request timed out
Request timed out
Request timed out

--- 198.245.80.15 ping statistics ---
4 packets transmitted, 0 packets received, 100% packet loss
```

■ Page de configuration e-mail

Ce projecteur dispose d'une fonction de communication par e-mail, lui permettant d'envoyer un message vers une ou plusieurs adresses de courrier électronique en cas de problème (deux adresses au maximum). Cliquer sur [Detailed set up], puis sur [E-mail set up] pour afficher la page de configuration e-mail.

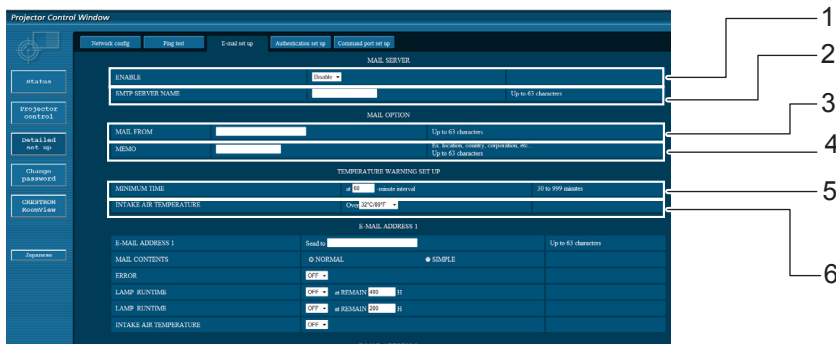

- 1 Sélectionnez Enable pour utiliser la fonction e-mail.
- 2 Saisir l'adresse IP ou le nom du serveur d'e-mail (SMTP). Il sera nécessaire de configurer le serveur DNS si un nom de serveur est saisi.
- 3 Saisir l'adresse e-mail du projecteur. (63 caractères au maximum)
- 4 L'utilisateur a la possibilité de saisir par exemple l'emplacement du projecteur afin de pouvoir facilement identifier d'où est venu l'e-mail en question. (63 caractères au maximum)
- 5 L'utilisateur peut également modifier l'intervalle minimal d'envoi de courrier d'avertissement de température. La valeur par défaut est de 60 minutes. Dans ce cas, l'utilisateur ne pourra pas envoyer un autre mail pendant les 60 minutes suivant l'envoi du mail d'avertissement précédent, même en cas de nouveau dépassement du seuil de température critique.
- 6 Sélectionnez la température du capteur d'entrée à partir de laquelle un message d'avertissement sera envoyé.

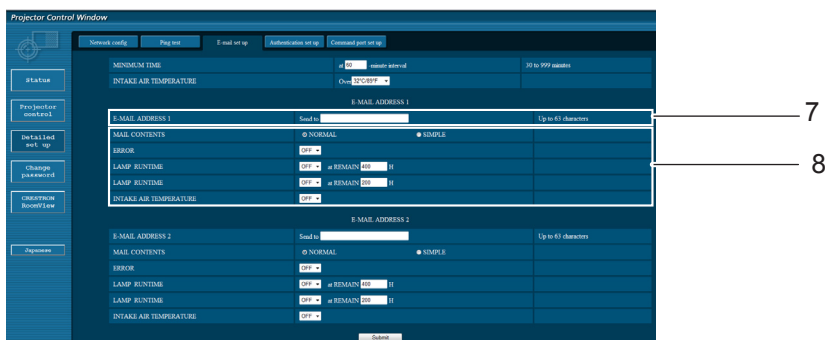

- 7 Saisir l'adresse de courriel 1 du destinataire.
- 8 Sélectionner les conditions d'envoi d'e-mail.

- MAIL CONTENTS :** Choisir entre [NORMAL] et [SIMPLE].
- ERROR :** Une erreur a été détectée par auto-diagnostic.
- LAMP RUNTIME :** La durée d'entretien de la lampe a atteint la valeur fixée dans le champ correspondant.
- INTAKE AIR TEMPERATURE :** La température de l'air aspiré a atteint la valeur fixée dans le champ correspondant.

■ Page de configuration e-mail (suite)

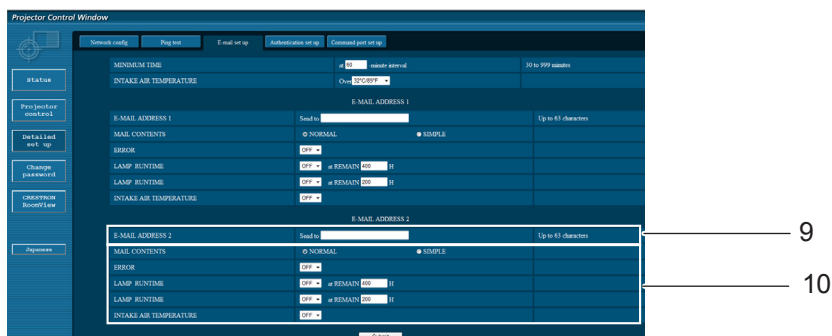

9 Saisir l'adresse de courriel 2 du destinataire.

10 Sélectionner les conditions d'envoi d'e-mail.

MAIL CONTENTS :

Choisir entre [NORMAL] et [SIMPLE].

ERROR :

Une erreur a été détectée par auto-diagnostic.

LAMP RUNTIME :

La durée d'entretien de la lampe a atteint la valeur fixée dans le champ correspondant.

INTAKE AIR TEMPERATURE :

La température de l'air aspiré a atteint la valeur fixée dans le champ correspondant.

■ Page de configuration d'authentification

Cette page permet de configurer le serveur POP/SMTP utilisé lorsqu'une authentification POP/SMTP sera requise pour les transmissions d'e-mails.

Cliquer sur [Detailed set up], puis sur [Authentication set up] pour afficher la page de configuration du serveur POP.

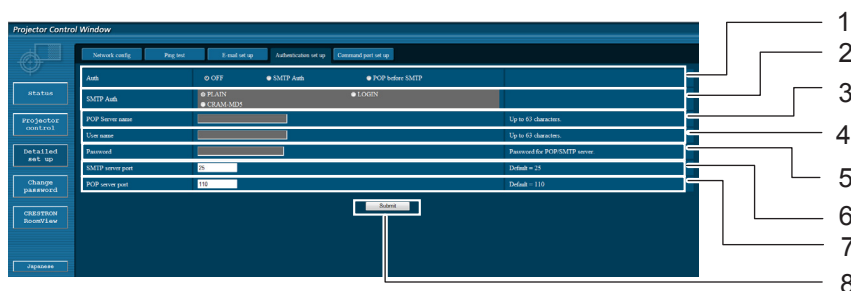

1 Sélectionner la méthode d'authentification requise par votre prestataire de services Internet.

2 Configurer ce paramètre lorsque l'authentification SMTP a été sélectionnée.

3 Champ de saisie du nom de serveur POP
Caractères de saisie utilisables :
Caractères alphanumériques (A - Z, a - z, 0 - 9),
tiret (-), point (.)

4 Champ de saisie du nom d'utilisateur du serveur POP/SMTP

5 Champ de saisie du mot de passe de serveur POP/SMTP

6 Saisir le numéro de port pour les communications avec le serveur SMTP (normalement « 25 »).

7 Saisir le numéro de port du serveur POP (normalement « 110 »).

8 Bouton de mise à jour des réglages

Contenu du courriel envoyé

- Une fois les paramètres de courriel configurés, un courriel contenant les informations ci-dessous sera envoyé.

```
=== Panasonic projector report(CONFIGURE) ===
Projector Type       : PT-VX510
Serial No           : 000000000
----- E-mail setup data -----
TEMPERATURE WARNING SETUP
MINIMUM TIME        at [ 60] minutes interval
INTAKE AIR TEMPERATURE Over [ 32degC / 89degF ]

ERROR                [ OFF ]
LAMP RUNTIME         [ OFF ]   at REMAIN [ 400] H
LAMP RUNTIME         [ OFF ]   at REMAIN [ 200] H
INTAKE AIR TEMPERATURE [ OFF ]

----- check system -----
FAN                  [ OK ]
INTAKE AIR TEMPERATURE [ OK ]
EXHAUST AIR TEMPERATURE [ OK ]
OPTICS MODULE TEMPERATURE [ OK ]
LAMP REMAIN TIME     [ OK ]
LAMP STATUS          [ OK ]
APERTURE (CONTRAST-SHUTTER) [ OK ]

(Error code 00 00 00 00 00 00 00 00)

Intake air temperature   :[ 31 degC / 87 degF ]
Exhaust air temperature  :[ 37 degC / 98 degF ]
Optics module temperature :[ 39 degC / 102 degF ]

PROJECTOR RUNTIME       1 H

LAMP ECO                500 H
LAMP NORMAL              300 H
LAMP REMAIN              2400 H

----- Current status -----
MAIN VERSION            1.00
NETWORK VERSION         1.00
LAMP STATUS             LAMP=ON
INPUT                   RGB
SIGNAL NAME              XGA6
SIGNAL FREQUENCY        0.00kHz / 0.00Hz

----- Wired Network configuration -----
DHCP Client             OFF
IP address               192.168.10.100
MAC address              04:20:9A:00:00:00

----- Memo -----
```

- Mail with the contents shown below is sent when an error has occurred.

```

=== Panasonic projector report(ERROR) ===
Projector Type      : PT-VX510
Serial No          : 000000000
----- check system -----
FAN                [ OK ]
INTAKE AIR TEMPERATURE [ OK ]
EXHAUST AIR TEMPERATURE [ OK ]
OPTICS MODULE TEMPERATURE [ OK ]
LAMP REMAIN TIME    [ OK ]
LAMP STATUS         [ FAILED ]
APERTURE (CONTRAST-SHUTTER) [ OK ]

(Error code 00 40 00 00 00 00 08)

Intake air temperature  :[ 31 degC / 87 degF ]
Exhaust air temperature :[ 37 degC / 98 degF ]
Optics module temperature :[ 39 degC / 102 degF ]

PROJECTOR RUNTIME      1 H

LAMP ECO              500 H
LAMP NORMAL           300 H
LAMP REMAIN           2400 H

----- Current status -----
MAIN VERSION          1.00
NETWORK VERSION       1.00
LAMP STATUS           LAMP=OFF
INPUT                 NETWORK

----- Wired Network configuration -----
DHCP Client          OFF
IP address           192.168.10.100
MAC address          04:20:9A:00:00:00

----- Memo -----

```

■ Configuration du port commande

Définissez le numéro de port qui doit être utilisé avec la télécommande.
Cliquez sur [Detailed set up] → [Command port set up].

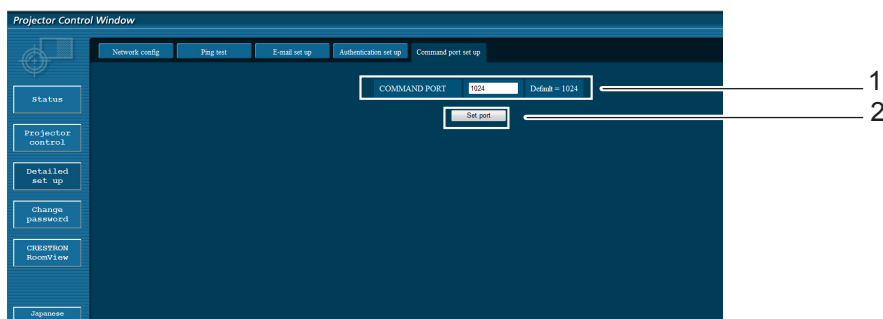

- 1 Saisissez le numéro de port qui doit être utilisé avec la télécommande
- 2 Bouton de mise à jour de la configuration

■ Page Changer le mot de passe

Cliquez sur [Change password].

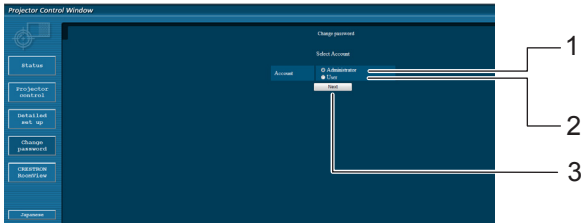

- 1 Sert à modifier le réglage [Administrator]
- 2 Sert à modifier le réglage [User]
- 3 Sert à modifier le réglage du mot de passe

■ Mode Administrateur

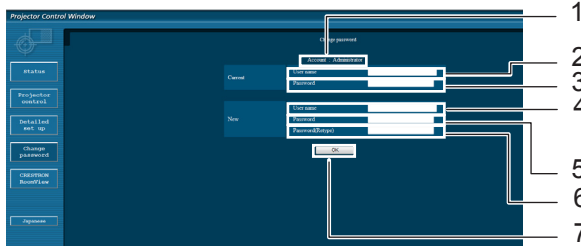

- 1 Affiche le compte à modifier
- 2 Champ de saisie du nom de l'utilisateur actuel
- 3 Champ de saisie du mot de passe actuel
- 4 Champ de saisie du nom du nouvel utilisateur
- 5 Champ de saisie du nouveau mot de passe
- 6 Champ de saisie du nouveau mot de passe (Ressaisissez pour confirmation)
- 7 Bouton pour l'exécution du changement de mot de passe

■ Compte de l'utilisateur

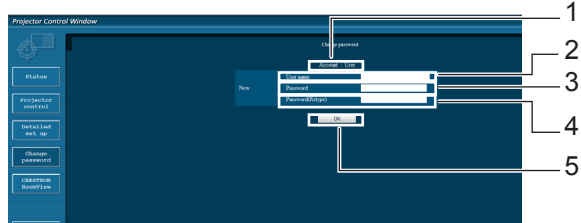

- 1 Affiche le compte à modifier
- 2 Champ de saisie du nom du nouvel utilisateur
- 3 Champ de saisie du nouveau mot de passe
- 4 Champ de saisie du nouveau mot de passe (Ressaisissez pour confirmation)
- 5 Bouton pour l'exécution du changement de mot de passe

■ Page de modification du mot de passe (avec les droits d'utilisateur)

Les droits d'utilisateur ne permettent que la modification du mot de passe

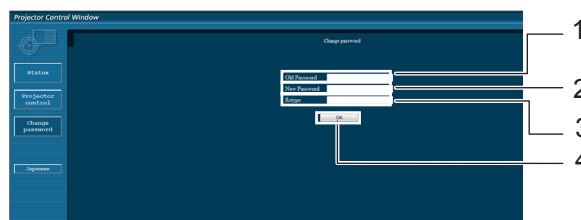

- 1 Champ de saisie du mot de passe actuel
- 2 Champ de saisie du nouveau mot de passe
- 3 Champ de saisie du nouveau mot de passe (Ressaisissez pour confirmation)
- 4 Bouton pour l'exécution du changement de mot de passe

Remarques

- Pour changer le compte administrateur, le « Mot de passe actuel » et « Nom d'utilisateur actuel » sont tous deux nécessaires.
- Aucun compte n'est disponible.
- Le compte d'administrateur et le compte d'utilisateur doivent être différents.

■ [CRESTRON RoomView] page

Vous pouvez surveiller/contrôler le projecteur à l'aide de RoomView.

Pour afficher la page de fonctionnement de RoomView depuis l'écran de contrôle web, l'accès avec les droits d'administrateur est nécessaire. (La touche [CRESTRON RoomView] n'est pas affichée sur l'écran de contrôle web pour les droits d'utilisateur.)

Lorsque vous cliquez sur [CRESTRON RoomView], la page de fonctionnement RoomView est affichée.

Si Adobe Flash Player n'est pas installé sur votre ordinateur, ou si le navigateur ne prend pas Flash en charge, la page n'apparaîtra pas. Dans ce cas, revenez à la page précédente en cliquant sur [Back] dans la page de fonctionnement.

Page de fonctionnement



- 1 **[Logout] [Tools] [Info] [Help]**
Quittez la page une fois le mot de passe modifié et parcourez les pages des outils, des informations, et de l'aide avec les onglets.
- 2 **[POWER]**
Bascule entre la mise sous/hors tension.
- 3 **[VOL DOWN] [AV MUTE] [VOL UP]**
Règle le silencieux audio/vidéo ou le volume. Lorsque le projecteur est hors tension, [VOL DOWN], [AV MUTE] et [VOL UP] ne sont pas disponibles.
- 4 **[Input Select]**
Règle la sélection d'entrée. Lorsque le projecteur est hors tension, cette opération n'est pas disponible.
- 5 **Touches de commande sur l'écran du menu**
Actionnent l'écran de menu.
- 6 **Ajustement de la qualité de gel/d'image**
Règle les détails de la qualité de gel/d'image.
- 7 **[Back]**
Retour à la page précédente.

[Tools] page

Cliquez sur [Tool] sur la page de fonctionnement

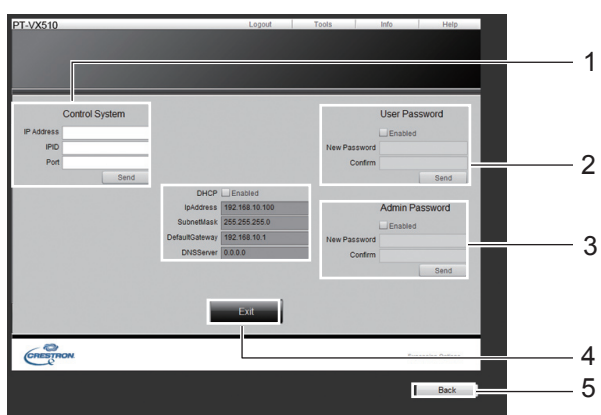

- 1 **[Control System]**
Règle les informations nécessaires pour la communication avec le contrôleur qui est connecté au projecteur.
- 2 **[User Password]**
Règle le mot de passe pour les droits d'utilisateur dans la page de fonctionnement de RoomView.
- 3 **[Admin Password]**
Règle le mot de passe pour les droits d'administrateur dans la page de fonctionnement de RoomView.
- 4 **[Network status]**
Affiche le réglage du réseau local câblé.
[DHCP]: Affiche la valeur pour le paramètre actuel.
[IpAddress]: Affiche la valeur pour le paramètre actuel.
[Subnet Mask]: Affiche la valeur pour le paramètre actuel.
[Default Gateway]: Affiche la valeur pour le paramètre actuel.
[DNS Server]: Affiche la valeur pour le paramètre actuel.
- 5 **[Exit]**
Retour à la page de fonctionnement.

Remarques

- Lorsque vous surveillez ou commandez le projecteur avec RoomView, réglez [RoomView] sur [On] dans le menu [Réseau].

[Info] page

Cliquez sur [Info] sur la page de fonctionnement.

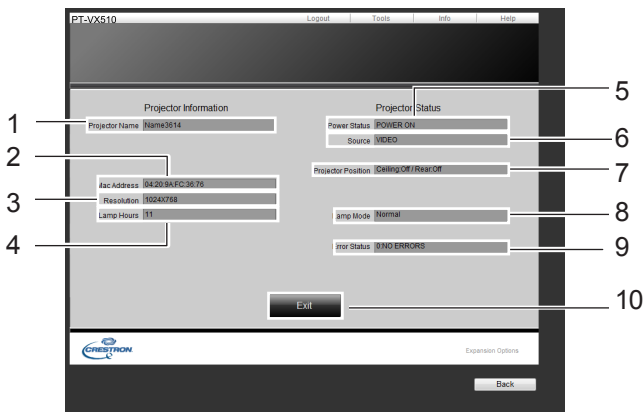

- 1 **[Projector Name]**
Affiche le nom du projecteur.
- 2 **[Mac Address]**
Affiche l'adresse MAC.
- 3 **[Resolution]**
Affiche la résolution du projecteur.
- 4 **[Lamp Hours]**
Affiche la durée d'utilisation de la lampe (valeur convertie).
- 5 **[Power Status]**
Affiche l'état de l'alimentation.
- 6 **[Source]**
Affiche l'entrée vidéo sélectionnée.
- 7 **[Projector Position]**
Affiche la méthode de projection du projecteur.
- 8 **[Lamp Mode]**
Affiche le mode de lampe.
- 9 **[Error Status]**
Affiche l'état d'erreur.
- 10 **[Exit]**
Retour à la page de fonctionnement.

[Help] page

Cliquez sur [Help] dans la page des opérations.
L'écran du Centre d'assistance est affiché.

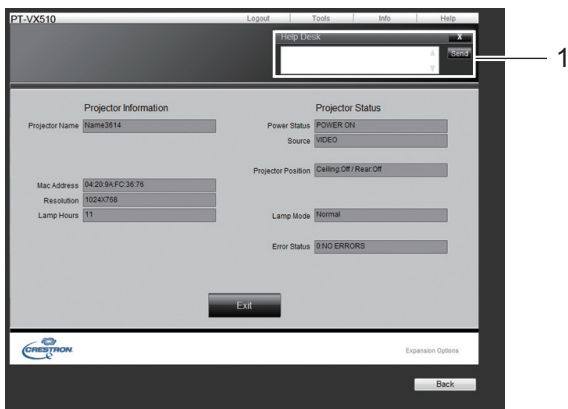

- 1 **[Help Desk]**
Envoie ou reçoit des messages de l'administrateur qui utilise Crestron RoomView.

Voyants LAMP et WARNING

Résolution des problèmes indiqués

Si un problème survient à l'intérieur du projecteur, les voyants <ON(G)/STANDBY(R)>, <LAMP> et/ou <WARNING> vous en informent. Résolez les problèmes indiqués comme suit.

MISE EN GARDE

- Avant d'entreprendre des réparations, suivez la procédure pour mettre le projecteur hors tension indiquée dans « Arrêt du projecteur ». (➔ page 30)
- Si plusieurs voyants s'allument ou clignotent, vérifiez l'état du projecteur en observant chaque voyant.

Remarque

- Vérifiez l'état de l'alimentation indiqué par le voyant <ON(G)/STANDBY(R)>.

■ Voyant LAMP

Voyant	Allumé jaune
État	La lampe de projection atteint sa fin de la vie.
Vérification	L'icône de remplacement de la lampe apparaît sur l'écran ?
Solution	Remplacez la lampe. (➔ page 81)

Remarque

- Contactez votre revendeur pour une intervention si le voyant <LAMP> reste allumé ou clignote après avoir fait ces manipulations.

■ Voyant WARNING

Voyant	Allumé rouge.	Clignote rouge.
État	Le projecteur détecte une anomalie, et ne peut pas être allumé.	Si la température interne du projecteur s'élève trop, le témoin <WARNING> clignote lentement. Si la température interne du projecteur s'élève encore, le témoin <WARNING> clignote plus rapidement et le témoin <ON(G)/STANDBY(R)> clignote orange. Lorsque la température intérieure du projecteur baisse et revient à une température de fonctionnement normale, ils s'éteignent automatiquement.
Vérification	Débranchez le cordon d'alimentation secteur et rebranchez-le pour allumer le projecteur.	- Avez-vous laissé un espace suffisant pour assurer la bonne ventilation du projecteur ? Vérifiez l'état de l'installation pour voir si les fentes de ventilation ne sont pas obstruées. - Le projecteur est-il installé à proximité d'une gaine ou d'une bouche de climatisation ou de chauffage ? - Les filtres sont-ils propres ?
Solution	Si le projecteur s'éteint à nouveau, débranchez le cordon d'alimentation secteur et adressez-vous à votre revendeur ou au centre de service.	- Prévoyez de bonnes conditions d'installation pour votre projecteur. - Éloignez le projecteur de la gaine ou de la bouche. - Remplacer les filtres.

Remarque

- Si le voyant <WARNING> continue à s'allumer ou à clignoter après avoir fait ces manipulations, contactez votre revendeur pour une intervention. Ne laissez pas le projecteur allumé. Une électrocution ou un incendie risqueraient de se produire.
- Le projecteur détecte une anomalie, et ne peut pas être allumé. Débranchez le cordon d'alimentation secteur et rebranchez-le pour allumer le projecteur. Si le projecteur s'éteint à nouveau, débranchez le cordon d'alimentation secteur et adressez-vous à votre revendeur ou au centre de service. Ne laissez pas le projecteur allumé. Une électrocution ou un incendie risqueraient de se produire.

Remplacement

Avant le remplacement de pièces

- Lorsque vous entretenez ou remplacez des pièces, veillez à mettre le projecteur hors tension et à débrancher la fiche de la prise secteur. (➡ pages 26, 30)
- Assurez-vous de respecter la procédure « Arrêt du projecteur » (➡ page 30) pour intervenir sur l'alimentation électrique.

Entretien

■ Boîtier externe

Essuyez la saleté et la poussière avec un chiffon doux et sec.

- Si la saleté reste collée, humidifiez le chiffon avec de l'eau et essorez-le complètement avant d'essuyer. Séchez le projecteur avec un chiffon sec.
- N'utilisez pas de benzène, de diluant, d'alcool à brûler ou d'autres solvants, de produits ménagers ou de chiffon traité chimiquement. Cela peut détériorer le boîtier externe.

■ Surface en verre de l'objectif

Essuyez la saleté et la poussière de la surface en verre de l'objectif avec un chiffon doux et sec.

- N'utilisez pas de chiffon abrasif, humide, gras ou poussiéreux.
- N'appuyez pas trop fort sur l'objectif en l'essuyant ; il est fragile.

Attention

- L'objectif est composé de verre. Des impacts ou une force excessive lors de l'essuyage peuvent rayer sa surface. Traitez-le avec soin.

Remplacement de pièces

■ Filtres à air

Le filtre empêche toute accumulation de poussière sur les composants optiques à l'intérieur du projecteur.

Si le filtre se bouche avec des particules de poussière, il réduit l'efficacité du ventilateur, ce qui peut entraîner une surchauffe des composants internes et compromettre la durée de vie du projecteur.

Si le filtre à air se bouche, la chaleur s'accumule dans l'appareil, le projecteur peut s'éteindre par sécurité.

Si l'icône « Avertissement filtre »  apparaît à l'écran, remplacez le filtre immédiatement.

Consulter votre revendeur pour acheter un filtre à air de rechange (ET-RFV200).

Les filtres à air se trouvent sur le côté et au dos du projecteur.

■ Remplacement du filtre à air (côté)

1) Retirez la cache de filtre à air.

- Ouvrir le couvercle du filtre à air dans la direction de la flèche de la figure et retirer le filtre.

2) Retirez le filtre à air.

- Tenir le bouton du filtre à air et le sortir dans la direction de la flèche, le haut du filtre à air se dégage.
- Sortir le filtre à air vers le haut.

- Une fois le filtre à air déposé, retirer les corps étrangers importants, nettoyer le compartiment du filtre à air et l'orifice d'entrée d'air du projecteur si nécessaire.

3) Insérez le nouvel filtre à air.

- Tenir le filtre à air avec le bouton à l'extérieur du projecteur, effectuer l'étape 2) dans l'ordre inverse.
- Ne pas appuyer sur la partie filtrante pour la poussée finale dans le projecteur.

4) Installez la cache de filtre à air.

- Vérifier que le couvercle du filtre à air est bien fermé.

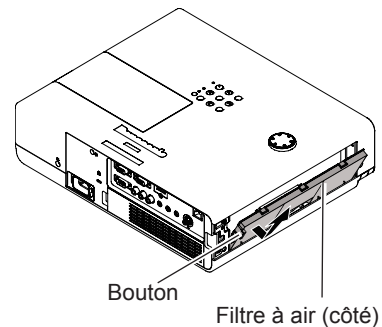
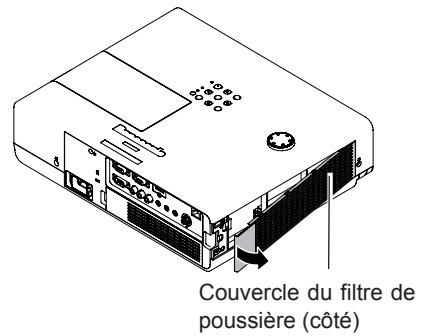

■ Remplacement du filtre à air (arrière)

1) Retirez la cache de filtre à air.

- Ouvrir le couvercle du filtre à air dans la direction de la flèche de la figure et retirer le filtre.

2) Retirez le filtre à air.

- Tenir le bouton du filtre à air et le sortir dans la direction de la flèche.
- Une fois le filtre à air déposé, retirer les corps étrangers importants, nettoyer le compartiment du filtre à air et l'orifice d'entrée d'air du projecteur si nécessaire.

3) Insérez le nouvel filtre à air.

- Tenir le filtre à air avec le bouton à l'extérieur du projecteur, effectuer l'étape 2) dans l'ordre inverse.
- Ne pas appuyer sur la partie filtrante pour la poussée finale dans le projecteur.

4) Installez la cache de filtre à air.

- Vérifier que le couvercle du filtre à air est bien fermé.

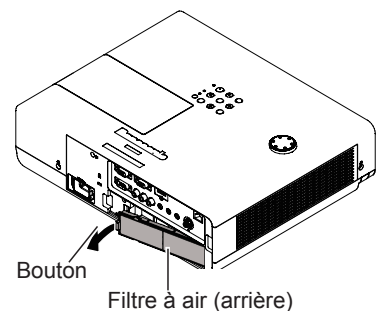
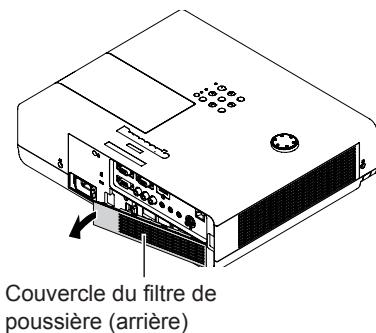

■ Réinitialisation du compteur de filtre

N'oubliez pas de réinitialiser le compteur du filtre après l'avoir remplacé. (➔ page 58 « Réinitial. compteur filtre »)

Attention

- Mettez l'appareil hors tension avant de remplacer les filtres à air.
- Lors de l'installation des filtres à air, assurez-vous que le projecteur est stable et qu'il fonctionne dans un environnement sûr, même en cas de chute d'un filtre à air.
- Évitez de faire fonctionner le projecteur sans les filtres. La poussière pourrait s'accumuler sur les éléments optiques et dégrader la qualité de l'image.
- Ne placez rien dans les ouvertures d'air. Cela pourrait causer des anomalies de fonctionnement du projecteur.
- Le filtre à air doit être remplacé même si l'appareil n'est pas utilisé.
- Après avoir remplacé le filtre à air, réinitialiser le compteur du filtre. Sinon, le projecteur peut s'éteindre par sécurité.

Remplacement

Lampe

La lampe est un composant consommable. Vous pouvez connaître sa durée totale d'utilisation en utilisant Lamp runtime (Durée lampe) du menu Information en page 60.

Il est recommandé de faire appel à un technicien autorisé pour remplacer la lampe. Contactez votre revendeur. Consultez votre fournisseur pour acheter une lampe de rechange (ET-LAV200).

MISE EN GARDE :

- **Ne remplacez pas la lampe lorsqu'elle est chaude. (Attendez au moins 1 heures après l'utilisation.)**
L'intérieur du couvercle peut devenir très chaud, veillez à éviter les brûlures.

Remarques sur le remplacement de la lampe

- La source lumineuse de la lampe est composée de verre et peut exploser si vous la cognez contre une surface dure ou si vous la laissez tomber. Manipulez-la avec soin.
- Un tournevis cruciforme Phillips est nécessaire pour remplacer la lampe.
- Lors du remplacement de la lampe, veillez à la tenir par la poignée.
- Si vous remplacez la lampe parce qu'elle ne s'allume plus, il se peut que la lampe soit cassée. Si vous remplacez la lampe d'un projecteur accroché au plafond, envisagez toujours la possibilité que la lampe soit brisée et tenez vous sur le côté du couvercle de la lampe, jamais en-dessous. Retirez doucement le couvercle de la lampe. Des petits morceaux de verre peuvent tomber lors de l'ouverture du couvercle. Si des morceaux de verre tombent dans vos yeux ou votre bouche, consultez immédiatement un médecin.
- La lampe contient du mercure. Demandez à votre mairie ou à votre revendeur la bonne procédure pour mettre au rebut les lampes usagées.

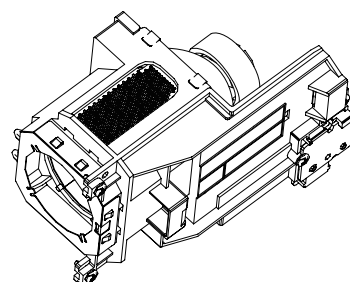



Attention

- N'utilisez pas de lampe non recommandée.
- Les références des accessoires et des composants vendus séparément sont susceptibles d'être modifiés sans préavis.

Délai de remplacement de la lampe

L'unité de lampe est un composant consommable. La luminosité diminue en fonction de la durée d'utilisation. Par conséquent, un remplacement régulier de l'unité de la lampe est nécessaire.

Lorsque la durée de vie de la lampe de ce projecteur arrive à son terme, l'icône de remplacement de la lampe apparaît à l'écran et le voyant <LAMP> s'allume en jaune. Remplacez immédiatement la lampe par une neuve.

durée de la lampe	Sur l'écran Icône de remplacement de la lampe	Voyant LAMP
Plus de 2 500 heures*		
Plus de 2 700 heures*	Si le projecteur est allumé sans remplacer la lampe, l'alimentation électrique se coupe automatiquement après environ dix minutes pour éviter un défaut de fonctionnement.	S'allume jaune (même en mode veille).

* 2 700 heures d'utilisation est une estimation approximative, mais ce n'est pas une garantie. La durée de la lampe varie en fonction du réglage du menu « Puissance de la lampe ».

Remarque

- L'icône de remplacement de la lampe n'apparaît pas si la fonction [Affichage] est réglée sur [Off] (➔ page 53) ou pendant un « Arrêt sur image » (➔ page 33) ou une « Coupure du son » (➔ page 34).

■ Remplacement de la lampe

MISE EN GARDE :

- Lorsque le projecteur est suspendu à un plafond, ne travaillez pas avec le visage près du projecteur.
- Installez la lampe et son couvercle de manière sûre.
- En cas de difficultés pour installer la lampe, retirez-la puis réessayez. Si vous forcez pour installer la lampe, son connecteur peut être endommagé.
- Ne pas dévisser de vis autre que celles désignées.

1) Coupez l'alimentation en suivant la procédure indiquée dans « Arrêt du projecteur » (→ page 30). Débranchez le cordon d'alimentation secteur. Attendez au moins 1 heures et veillez à ce que la lampe et ses alentours soient froids.

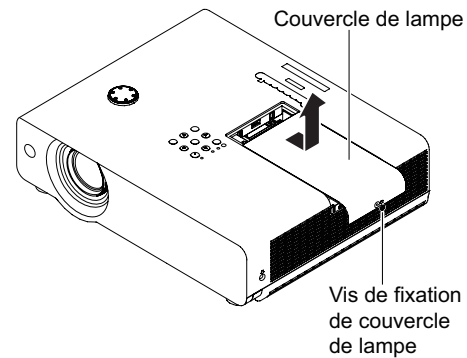

2) Utilisez un tournevis Phillips pour dévisser la vis de fixation du couvercle de la lampe puis retirez le couvercle de la lampe.

- Retirez le couvercle de la lampe en le tirant lentement dans le sens de la flèche.

Vis de fixation de couvercle de l'unité de lampe

3) Utilisez un tournevis cruciforme Phillips pour dévisser les trois vis de fixation de la lampe jusqu'à ce qu'elles tournent librement. Tenez la lampe usée par ses poignées, puis sortez-la doucement du projecteur.

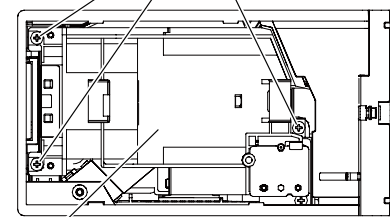

Lampe

4) Insérez la nouvelle lampe dans le bon sens. Serrez fermement les trois vis de fixation de la lampe avec un tournevis cruciforme Phillips.

Poignées

5) Installez le couvercle de la lampe, puis serrez fermement ses trois vis de fixation à l'aide d'un tournevis cruciforme Phillips.

- Attachez le couvercle de la lampe en le poussant lentement dans le sens inverse de la flèche.

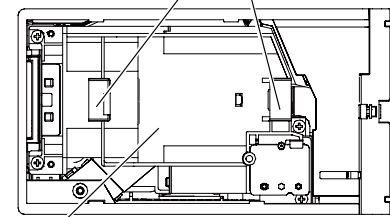

Lampe

Remarque

- Lorsque vous remontez la nouvelle lampe (ET-LAV200), le projecteur réinitialise automatiquement la durée totale de fonctionnement de la lampe.

Remplacement

Fixation du capuchon de lentille

Lorsque vous déplacez ce projecteur ou si vous ne l'utilisez pas sur une longue période, remplacez le capuchon sur l'objectif.

Pour éviter la perte du capuchon d'objectif, appliquer les procédures suivantes, attacher le capuchon de l'objectif avec le cordon des accessoires.

1) Faire passer l'extrémité la plus mince du cordon dans le trou du capuchon de l'objectif.

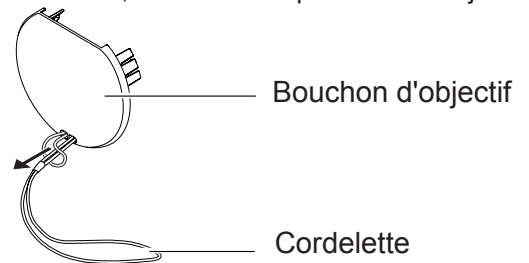

2) Faire passer l'autre extrémité du cordon dans le trou au bas du projecteur.

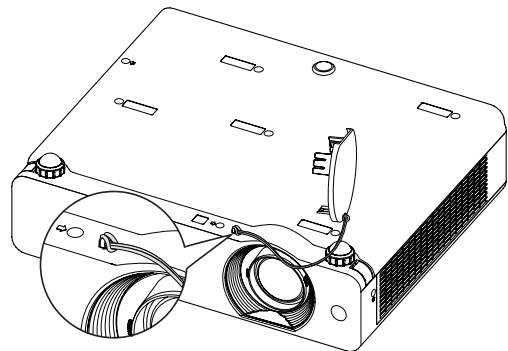



Dépannage

Veuillez vérifier les points suivants. Pour plus de détails, consultez les pages correspondantes.

Problème	Cause	Pages de référence
Impossible d'allumer l'appareil.	● Il est possible que le cordon d'alimentation ne soit pas branché.	—
	● Aucune alimentation électrique à la prise.	—
	● Le disjoncteur a sauté.	—
	● Est-ce que voyant <LAMP>, voyant <ON(G)/STANDBY(R)> ou voyant <WARNING> sont allumés ou clignotent ?	27, 77
	● Le couvercle de la lampe n'est pas correctement installé.	81
Aucune image n'apparaît.	● La source d'entrée du signal vidéo n'est peut-être pas connectée correctement à la prise correspondante.	25
	● Le réglage de sélection d'entrée est peut-être incorrect.	32
	● Le réglage de [Luminosité] est peut-être au minimum.	45
	● La source d'entrée branchée au projecteur a peut-être un problème.	—
	● La fonction [Arret temporaire av] est peut-être active.	34
L'image est floue.	● La mise au point de l'objectif n'est pas réglée correctement.	31
	● Le projecteur n'est pas placé à une distance correcte de l'écran.	22
	● L'objectif est sale.	14
	● Le projecteur est trop incliné.	—
	● Le capot de la lentille est toujours fixée sur celle-ci.	15
La couleur est pâle ou grisâtre.	● Les réglages de [Couleur] et de [Teinte] sont incorrects.	45
	● La source d'entrée branchée au projecteur n'est pas réglée correctement.	—
	● Le câble RGB est endommagé.	—
Aucun son n'est produit par le haut-parleur interne	● Les prises d'entrée peuvent être mal connectées.	25
	● Le volume peut être réglé au minimum.	34, 51
	● La fonction [Arret temporaire av] peut être active.	34
	● Lorsque la sortie VARIABLE AUDIO OUT est branchée, le haut-parleur intégré au projecteur est désactivé.	19
	● La fonction [Supp. son] peut être active.	35, 51
La télécommande ne fonctionne pas.	● Les piles sont épuisées.	—
	● Les piles ne sont pas insérées correctement.	20
	● Le récepteur du signal de télécommande du projecteur peut être masqué.	17
	● La télécommande est hors de la plage de fonctionnement.	17
	● Une lumière forte, par exemple fluorescente, éclaire le récepteur du signal.	17
	● Différents codes sont réglés sur le projecteur et sur la télécommande.	56
Les touches de commande du projecteur ne fonctionnent pas.	● Le panneau de commande est désactivé par la fonction [Verrouillage] sous [Sécurité] dans la section [Réglages].	56
L'image n'est pas projetée correctement.	● Il y a peut-être un problème avec le magnétoscope ou une autre source du signal.	—
	● Le signal envoyé au projecteur n'est pas compatible.	92-95

Dépannage

Problème	Cause	Pages de référence
L'image de l'ordinateur n'apparaît pas.	<ul style="list-style-type: none"> Le câble est peut-être plus long que le câble en option. La sortie vidéo externe de l'ordinateur portable peut ne pas être réglée correctement. 	— —
Une image en provenance d'un dispositif HDMI ne s'affiche pas ou l'image est instable.	<ul style="list-style-type: none"> Le câble HDMI est-il fermement connecté ? Éteignez l'alimentation du projecteur et les appareils connectés. Puis rallumez le projecteur et les appareils connectés. Un câble de signal incompatible est connecté ? 	25 — 92-95
Aucun son n'est produit par un dispositif HDMI.	<ul style="list-style-type: none"> Réglez le canal audio de l'appareil connecté sur PCM linéaire. Si aucun signal audio n'est émis avec la connexion par câble HDMI, branchez le câble audio sur la prise COMPUTER AUDIO IN 2 et réglez sur « Ordinateur 2 » dans « Son » du menu « Réglages ». 	— 54
L'image est déformée ou répétée.	<ul style="list-style-type: none"> Vérifiez les menus [Ajust. ordin.] ou [Écran] et réglez-les. 	42, 48
Le point d'exclamation  apparaît à l'écran.	<ul style="list-style-type: none"> Votre opération est incorrecte. Corrigez-la. 	—
 [Réparation] apparaît en haut et à gauche de l'écran.	<ul style="list-style-type: none"> État anormal détecté à l'intérieur du projecteur. Débrancher le cordon secteur et contacter votre distributeur pour une intervention. Veiller à débrancher le cordon secteur, sinon cela peut conduire à une électrocution ou un incendie. 	—

Attention

- Si un problème persiste après avoir vérifié le contenu du tableau, veuillez consulter votre revendeur.

Informations techniques

Protocole PJLink

La fonction réseau du projecteur accepte le PJLink classe 1, le protocole PJLink permet de régler le projecteur et d'interroger son état depuis un ordinateur.

■ Commandes

Le tableau suivant liste les commandes du protocole PJLink applicables pour commander le projecteur.

Commande	Description de la commande	Remarques
POWR	Commande de l'alimentation	Paramètres 0 = Veille 1 = Alimentation ON
POWR ?	Demande de l'état de l'alimentation électrique	Paramètres 0 = Veille 1 = Alimentation ON 2 = Refroidissement en cours 3 = Chauffage en cours
INPT	Sélection d'entrée	Paramètres 11 = RGB 1 12 = RGB 2 13 = SCART
INPT ?	Demande de sélection d'entrée	21 = VIDEO 22 = S-VIDEO 23 = COMPONENT 31 = HDMI
AVMT	Commande AV MUTE	Paramètres 30 = AV MUTE désactivée
AVMT ?	Demande d'état d'AV MUTE	31 = AV MUTE activée
ERST ?	Demande d'état d'erreur	Paramètres 1er octet : Indique des défauts de ventilation, plage 0 - 2 2ème octet : Indique des défauts de lampe, plage 0 - 2 3ème octet : Indique des défauts de température, plage 0 - 2 4ème octet : Fixé à 0 5ème octet : Indique des défauts de filtre, plage 0 - 2 6ème octet : Indique d'autres défauts, plage 0 - 2 Les définitions de chaque valeur de 0 à 2 sont les suivantes. 0 = Pas d'erreur connue 1 = Avertissement 2 = Erreur
LAMP ?	Demande d'état de la lampe	Paramètres 1st digits (1 - 5 digits) : Lamp cumulative operating time Chiffre suivant : 0 = lampe éteinte, 1 = lampe allumée
INST ?	Demande de liste de sélection d'entrée	Les données suivantes sont renvoyées comme paramètres. « 11, 12, 13, 21, 22, 23, 31 »
NAME ?	Demande du nom du projecteur	Le nom défini pour [Nom du projecteur] dans [Réseau] est renvoyé.
INF1 ?	Demande du nom du fabricant	« Panasonic » est renvoyé.
INF2 ?	Demande du nom du modèle	Répond le nom du modèle avec « VX510 » ou « VW440 ».
INFO ?	Autres demandes d'informations	Des informations telles que le numéro de version sont renvoyées.
CLSS ?	Demande des informations de classe	« 1 » est renvoyé.

■ Autorisation de sécurité PJLink

Lors de l'utilisation du PJLink avec autorisation de sécurité, le mot de passe défini pour les privilèges d'administrateur et le mot de passe des privilèges utilisateur des commandes par navigateur Web peuvent être utilisés comme mot de passe du PJLink (➔ page 74).

Lors de l'utilisation du PJLink sans autorisation de sécurité, définissez l'utilisation sans mot de passe pour les privilèges d'administrateur et le mot de passe pour les privilèges d'utilisateur de commande depuis un navigateur Web.

Pour connaître les spécifications du PJLink, rendez-vous sur le site Web de la Japan Business Machine and Information System Industries Association

URL <http://pjlink.jbmia.or.jp/>

Commandes via le réseau local

■ Si le mot de passe des droits d'administrateur de commande par le Web est défini (mode protégé)

● Méthode de connexion

1) Obtenez l'adresse IP et le numéro du port (valeur définie par défaut = 1 024) du projecteur et faites une demande de connexion au projecteur.

Obtenez l'adresse IP dans l'écran du menu du projecteur, et le numéro du port dans la page de commande WEB.

Adresse IP : Elle se trouve dans MENU PRINCIPAL → [Réseau] → [État du réseau]

N° de port : Il se trouve dans la page de la commande par le WEB « Detailed set up » → « Command port set up »

2) Il y a une réponse du projecteur.

Données de la réponse

Section des données	Vide	Mode	Vide	Section du nombre aléatoire	Symbole de fin
« NTCONTROL » (chaîne ASCII)	' '	'1'	' '	« ZZZZZZZZ » (Numéro hexadécimal du code ASCII)	(CR) 0x0d
9 octets	1 octet	1 octet	1 octet	8 octets	1 octet

Mode : 1 = mode protégé

3) Génère une valeur de hachage sur 32 octets à partir des données suivantes au moyen de l'algorithme MD5.

« xxxxxx:yyyyy:zzzzzzz »

xxxxxx : Nom d'utilisateur des droits d'administrateur pour les COMMANDES WEB (le nom par défaut est « admin1 »)

yyyyy : Le mot de passe de l'utilisateur des droits d'administrateur ci-dessus (le mot de passe par défaut est « panasonic »)

zzzzzzz : Nombre aléatoire sur 8 octets obtenu dans l'étape 2

● Méthode de transmission de commande

La transmission se fait selon le format de commande suivant.

Données transmises

En-tête			Section des données	Symbole de fin
Valeur de hachage (Voir ci-dessus <Méthode de connexion>)	'0'	'0'	Commande (chaîne ASCII)	(CR) 0x0d
32 octets	1 octet	1 octet	Longueur indéfinie	1 octet

Données reçues

En-tête			Section des données	Symbole de fin
'0'	'0'		Commande (chaîne ASCII)	(CR) 0x0d
0x30	0x30		Longueur indéfinie	1 octet
1 octet	1 octet			

Réponse en cas d'erreur

Message d'erreur		Symbole de fin
« ERR1 »	Commande non définie	(CR) 0x0d
« ERR2 »	Hors de la plage du paramètre	
« ERR3 »	État occupé ou durée inacceptable	
« ERR4 »	Expiration ou durée inacceptable	
« ERR5 »	Longueur des données incorrecte	
« ERRA »	Différence de mots de passe	
4 octets		1 octet

■ Si le mot de passe des droits d'administrateur de commande par le Web n'est pas défini (mode non protégé)

● Méthode de connexion

1) Obtenez l'adresse IP et le numéro du port (valeur définie par défaut = 1 024) du projecteur et faites une demande de connexion au projecteur.

Obtenez l'adresse IP dans l'écran du menu du projecteur, et le numéro du port dans la page de commande WEB.

Adresse IP : Elle se trouve dans MENU PRINCIPAL → [Réseau] → [État du réseau]

N° de port : Il se trouve dans la page de la commande par le WEB « Detailed set up » → « Command port set up »

2) Il y a une réponse du projecteur.

Données de la réponse

Section des données	Vide	Mode	Symbole de fin
« NTCONTROL » (chaîne ASCII)	' '	'0'	(CR)
9 octets	0x20	0x30	0x0d
	1 octet	1 octet	1 octet

Mode : 0 = mode non protégé

● Méthode de transmission de commande

Transmettre selon le format de commande suivant.

Données transmises

En-tête		Section des données	Symbole de fin
'0'	'0'	Commande	(CR)
0x30	0x30	(chaîne ASCII)	0x0d
1 octet	1 octet	Longueur indéfinie	1 octet

Données reçues

En-tête		Section des données	Symbole de fin
'0'	'0'	Commande	(CR)
0x30	0x30	(chaîne ASCII)	0x0d
1 octet	1 octet	Longueur indéfinie	1 octet

Données reçues

Message d'erreur		Symbole de fin
« ERR1 »	Commande non définie	(CR) 0x0d
« ERR2 »	Hors de la plage du paramètre	
« ERR3 »	État occupé ou durée inacceptable	
« ERR4 »	Expiration ou durée inacceptable	
« ERR5 »	Longueur des données incorrecte	
« ERRA »	Différence de mots de passe	
	4 octets	1 octet

Informations techniques

Prise série

Le connecteur série qui se trouve sur le panneau des connecteurs du projecteur est conforme aux spécifications de l'interface RS-232C, de sorte que le projecteur puisse être commandé par un ordinateur personnel branché à ce connecteur.

■ Connexion

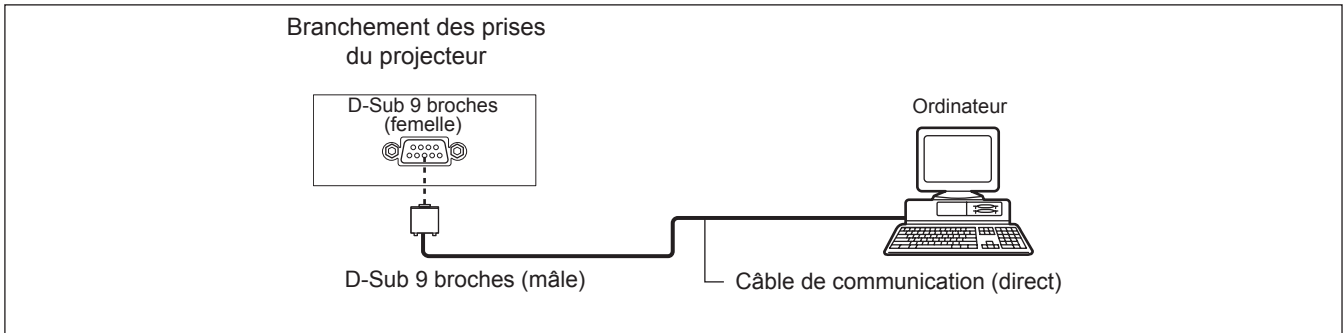

■ Affectation des broches et noms des signaux

D-Sub 9 broches (femelle) Vue extérieure	N° de broche	Nom du signal	Sommaire
	①	—	NC
	②	TXD	Données transmises
	③	RXD	Données reçues
	④	—	NC
	⑤	GND	Masse
	⑥	—	NC
	⑦	CTS	Connexion interne
	⑧	RTS	
	⑨	—	NC

■ Paramètres de communication

Niveau de signal	Compatible RS-232C
Méthode de synchronisation	Asynchrone
Débit en bauds	19 200 bps
Parité	Sans

Longueur de caractère	8 bits
Bit d'arrêt	1 bit
Paramètre X	Sans
Paramètre S	Sans

Remarques

- Si la fonction [AMX D.D.] est réglée sur [On] dans le menu [Réseau], le débit de bauds passe automatiquement à 9 600 bps.

Format de base

La transmission depuis l'ordinateur démarre par un STX, suivi de l'envoi de, puis de la commande, du paramètre et se termine par ETX, le tout envoyé dans cet ordre précis. Rajouter des paramètres en suivant les détails des commandes.

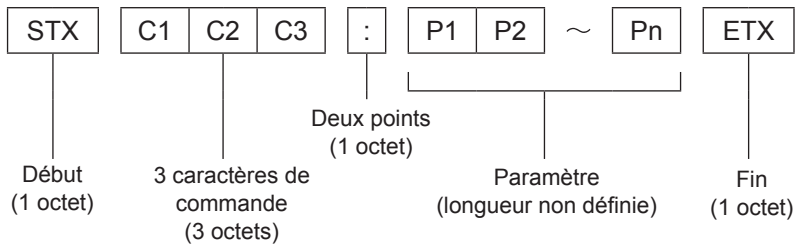

*: Lors de l'envoi d'une commande sans aucun paramètre, un deux-points (:) devra être transmis.

Format de base (avec sous-commande)

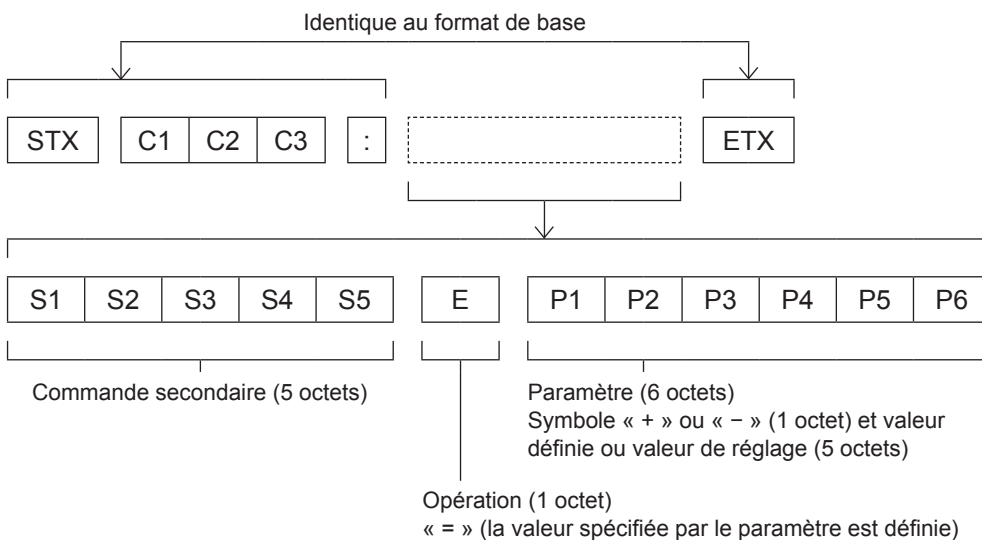

*: Lorsqu'une commande ne nécessitant pas de paramètres est envoyée, l'opération (E) et le paramètre ne sont pas nécessaires.

Informations techniques

■ Spécifications du câble

[Connexion à un ordinateur]

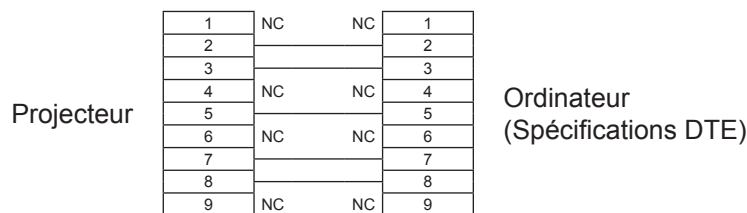

■ Commandes

Les commandes suivantes sont disponibles pour commander le projecteur depuis un ordinateur :

[Commandes du projecteur]

Commande	Contenu de la commande	Remarques
PON	Alimentation [ON]	
POF	Alimentation [OFF]	
IIS	Sélection d'entrée	(Paramètre) VID = Vidéo SVD = S-vidéo RG1 = Ordinateur 1(RGB) RG2 = Ordinateur 2(RGB) HD1 = HDMI SCT = Ordinateur 1 (Scart)
OSH	Fonction ARRET TEMPORAIRE AV	Arrêt momentané de la projection et du son. Envoi des interrupteurs de commande [ON]/[OFF]. Ne pas commuter ON/OFF en peu de temps.
OFZ	Arrêt sur image	Envoi des interrupteurs de commande [ON]/[OFF].
AUU	Augmentation du volume	
AUD	Diminution du volume	
DZU	D. ZOOM avant	
DZD	D. ZOOM arrière	
QPW	Demande d'alimentation	000 = Veille 001 = Alimentation ON
Q\$\$	Interrogation de l'état de la lampe	(Retour) 0 = veille 1 = commande lampe ON active 2 = Lampe ON 3 = commande lampe OFF active

Autres prises

Affectations des broches et noms des signaux de la prise <S-VIDEO IN>

Vue extérieure	N° de broche	Noms des signaux
	①	GND (signal de luminance)
	②	GND (signal des couleurs)
	③	Signal de luminance
	④	Signal des couleurs

Affectations des broches et noms des signaux de la prise <COMPUTER 1 IN/COMPONENT IN>

Vue extérieure	N° de broche	Noms des signaux
	①	R/P _R
	②	G/G · SYNC/Y
	③	B/P _B
	⑨	+ 5V
	⑫	Données DDC
	⑬	HD/SYNC
	⑭	VD
	⑮	Horloge DDC
	④	Non affecté
	⑤ - ⑧, ⑩, ⑪	Broches de masse

Affectations des broches et noms des signaux de la prise <COMPUTER 2 IN/MONITOR OUT>

Vue extérieure	N° de broche	Noms des signaux
	①	R
	②	G
	③	B
	⑬	HD/SYNC
	⑭	VD
	④, ⑨, ⑪, ⑫, ⑮	Non affecté
⑤ - ⑧, ⑩	Broches de masse	

Affectations des broches et noms des signaux de la prise <HDMI IN>

Vue extérieure	N° de broche	Noms des signaux	N° de broche	Noms des signaux
<p>Broches à numéros pairs ② à ⑮</p> <p>Broches à numéros impairs ① à ⑲</p>	①	Données T.M.D.S 2+	⑪	blindage horloge T.M.D.S
	②	Blindage données T.M.D.S 2	⑫	Horloge T.M.D.S -
	③	Données T.M.D.S 2-	⑬	CEC
	④	Données T.M.D.S 1+	⑭	—
	⑤	Blindage données T.M.D.S 1	⑮	SCL
	⑥	Données T.M.D.S 1-	⑯	SDA
	⑦	Données T.M.D.S 0+	⑰	DDC/CEC GND
	⑧	Blindage données T.M.D.S 0	⑱	+5V
	⑨	Données T.M.D.S 0-		Détection de connexion à chaud
	⑩	Horloge T.M.D.S +		

Informations techniques

Liste des signaux compatibles

Le tableau suivant indique les types de signaux compatibles avec les projecteurs.

Format : V = VIDEO, S = S-VIDEO, C = COMPUTER, Y = YP_BPR, H = HDMI

Mode	Résolution d'affichage*1 (points)	Fréquence de balayage		Fréquence d'horloge des points (MHz)	Qualité d'image*2		PnP *3	Format
		H (kHz)	V (Hz)		PT-VW440U	PT-VX510U		
NTSC/NTSC 4.43/ PAL-M/PAL 60	720 x 480	15.700	59.900	--	A	A		V/S
PAL/PAL-N/SECAM	720 x 576	15.600	50.000	--	A	A		V/S
480p	640 x 480	31.470	59.880	25.200	A	A		C/Y
480i	640 x 480i	15.734	60.000	12.273	A	A		
576p	768 x 576	31.250	50.000	29.500	A	A		
576i	768 x 576i	15.625	50.000	14.750	A	A		
720p	1 280 x 720	37.500	50.000	74.250	AA	A		
		45.000	60.000	74.250	AA	A		
1035i	1 920 x 1 035i	33.750	60.000	74.250	A	A		
1080i	1 920 x 1 080i	28.125	50.000	74.250	A	A		
		33.750	60.000	74.250	A	A		
VGA	640 x 480	31.470	59.880	25.149	A	A	○	
		37.860	74.380	31.500	A	A		
		37.860	72.810	31.500	A	A	○	
		37.500	75.000	31.500	A	A	○	
		43.269	85.000	36.000	A	A		
	640 x 400	31.470	70.090	25.175	A	A		
720 x 400	31.470	70.090	28.322	A	A			
SVGA	800 x 600	35.156	56.250	36.000	A	A	○	
		37.880	60.320	40.000	A	A	○	
		46.875	75.000	49.500	A	A	○	
		53.674	85.060	56.250	A	A		
		48.080	72.190	50.000	A	A	○	
		37.900	61.030	40.020	A	A		
		34.500	55.380	36.432	A	A		
		38.000	60.510	40.128	A	A		
		38.600	60.310	38.600	A	A		
		32.700	51.090	32.700	A	A		
		38.000	60.510	40.128	A	A		
MAC	1 280 x 960	75.000	75.080	126.000	A	A		
	1 280 x 1 024	80.000	75.080	135.200	A	A		
MAC 13	640 x 480	35.000	66.670	30.240	A	A		
MAC LC13		34.970	66.600	31.330	A	A		
MAC 16	832 x 624	49.720	74.550	57.283	A	A		
MAC 19	1 024 x 768	60.240	75.080	80.010	A	A		
MAC 21	1 152 x 870	68.680	75.060	100.000	A	A		

Informations techniques

Mode	Résolution d'affichage*1 (points)	Fréquence de balayage		Fréquence d'horloge des points (MHz)	Qualité d'image*2		PnP	Format
		H (kHz)	V (Hz)		PT- VW440U	PT- VX510U		
SXGA+	1 400 x 1 050	63.970	60.190	107.990	A	A		C
		65.350	60.120	122.850	A	A		
		65.120	59.900	122.430	A	A		
XGA	1 024 x 768	48.360	60.000	65.000	A	AA	○	
		68.677	84.977	94.504	A	AA		
		60.023	75.030	78.750	A	AA	○	
		56.476	70.070	75.000	A	AA	○	
		60.310	74.920	79.252	A	AA		
		48.500	60.020	65.179	A	AA		
		44.000	54.580	59.129	A	AA		
		63.480	79.350	83.410	A	AA		
		62.040	77.070	84.375	A	AA		
		61.000	75.700	81.000	A	AA		
		46.900	58.200	63.030	A	AA		
		47.000	58.300	61.664	A	AA		
	58.030	72.000	74.745	A	AA			
	1 024 x 768i	36.000	87.170	47.300	A	AA		
		35.522	86.960	44.900	A	AA		
SXGA	1 152 x 864	64.200	70.400	94.560	A	A		
	1 152 x 900	61.200	65.200	92.000	A	A		
		71.400	75.600	105.100	A	A		
		61.850	66.000	94.500	A	A		
	1 280 x 960	60.000	60.000	108.000	A	A		
	1 280 x 1 024	62.500	58.600	108.000	A	A		
		63.900	60.000	107.350	A	A		
		63.340	59.980	108.180	A	A		
		63.740	60.010	109.497	A	A		
		71.690	67.190	117.004	A	A		
		81.130	76.107	135.008	A	A		
		63.980	60.020	108.000	A	A		
		79.976	75.025	135.000	A	A		
		63.370	60.010	111.520	A	A		
		76.970	72.000	130.080	A	A		
		63.790	60.180	108.190	A	A		
	91.146	85.024	157.500	A	A			
	1 280 x 1 024i	50.000	86.000	80.000	A	A		
50.000		94.000	80.000	A	A			
46.430		86.700	78.745	A	A			
UXGA	1 600 x 1 200	75.000	60.000	162.000	A	A		
		81.250	65.000	175.500	A	A		
		87.500	70.000	189.000	A	A		
		93.750	75.000	202.500	A	A		

Informations techniques

Mode	Résolution d'affichage*1 (points)	Fréquence de balayage		Fréquence d'horloge des points (MHz)	Qualité d'image*2		PnP*3	Format
		H (kHz)	V (Hz)		PT-VW440U	PT-VX510U		
WXGA	1 280 x 768	47.776	59.870	79.500	AA	A		C
		60.289	74.893	102.250	AA	A		
		68.633	84.837	117.500	AA	A		
		55.993	69.991	94.964	AA	A		
		57.675	72.004	97.817	AA	A		
	1 280 x 800	49.600	60.050	79.360	AA	A		
		41.200	50.000	68.557	AA	A		
		49.702	59.810	83.500	AA	A	○	
		63.980	60.020	108.000	AA	A		
		58.289	69.975	98.858	AA	A		
		60.044	71.995	102.795	AA	A		
		62.790	74.928	106.492	AA	A		
	71.553	84.879	122.498	AA	A			
	1 366 x 768	48.360	60.000	86.670	A	A		
	1 360 x 768	47.700	60.000	86.670	A	A		
56.160		72.000	100.190	A	A			
1 376 x 768	48.360	60.000	86.670	A	A			
WSXGA+	1 680 x 1 050	65.290	59.954	146.250	A	A		
WXGA+	1 440 x 900	55.935	59.887	106.500	A	A		
		74.918	60.000	161.850	A	A		
WUXGA	1 920 x 1 200	74.556	59.885	193.250	A	A		
		74.038	59.950	154.000	A	A		
D-VGA	640 x 480	31.470	59.940	25.175	A	A	○	
D-480p		31.470	59.880	25.200	A	A	○	
D-576p	768 x 576	31.250	50.000	29.500	A	A	○	
D-720p	1 280 x 720	37.500	50.000	74.250	AA	A	○	
		45.000	60.000	74.250	AA	A	○	
D-SVGA	800 x 600	37.879	60.320	40.000	A	A	○	
D-XGA	1 024 x 768	48.363	60.000	65.000	A	AA	○	
D-SXGA+	1 400 x 1 050	63.970	60.190	107.990	A	A		
		65.350	60.120	122.850	A	A		
		65.120	59.900	122.430	A	A		

Informations techniques

Mode	Résolution d'affichage*1 (points)	Fréquence de balayage		Fréquence d'horloge des points (MHz)	Qualité d'image*2		PnP*3	Format
		H (kHz)	V (Hz)		PT-VW440U	PT-VX510U		
D-WXGA	1 360 x 768	47.700	60.000	86.670	A	A		H
		56.160	72.000	100.190	A	A		
	1 366 x 768	46.500	50.000	67.400	A	A		
		48.360	60.000	86.670	A	A		
	1 376 x 768	48.360	60.000	86.670	A	A		
	1 280 x 768	47.776	59.870	79.500	AA	A		
		60.289	74.893	102.250	AA	A		
		68.633	84.837	117.500	AA	A		
		55.993	69.991	94.964	AA	A		
	1 280 x 800	57.675	72.004	97.817	AA	A		
		49.572	59.870	83.282	AA	A		
		41.200	50.000	68.557	AA	A		
		49.702	59.810	83.500	AA	A	○	
		63.980	60.020	108.000	AA	A		
		58.289	69.975	98.858	AA	A		
		60.044	71.995	102.795	AA	A		
D-SXGA	1 280 x 1 024	62.790	74.928	106.492	AA	A		
		71.553	84.879	122.498	AA	A		
		63.980	60.020	108.000	A	A		
		60.276	58.069	93.067	A	A		
D-1035i	1 920 x 1 035i	31.650	29.800	53.480	A	A		
		33.750	60.000	74.250	A	A		
D-1080i	1 920 x 1 080i	28.125	50.000	74.250	A	A	○	
		33.750	60.000	74.250	A	A	○	
D-1080p	1 920 x 1 080	67.500	60.000	148.500	A	A		
		56.250	50.000	148.500	A	A		
D-WXGA+	1 440 x 900	55.935	59.887	106.500	A	A		
D-WSXGA+	1 680 x 1 050	65.290	59.954	146.250	A	A		
D-WUXGA	1 920 x 1 200	74.038	59.950	154.000	A	A		

*1 : Le « i » derrière la valeur de résolution indique un signal entrelacé.

*2 : La qualité d'image est indiquée par les symboles suivants.

AA : Permet d'obtenir la meilleure qualité d'image.

A : Les signaux sont convertis par le circuit de traitement d'image.

*3 : Le symbole « ○ » indique que le Plug and Play est compatible avec l'EDID du projecteur. En l'absence de symbole, le Plug and Play peut être compatible si les bornes d'entrée figurent dans la liste des formats. En l'absence de symbole et si rien ne figure dans la liste des formats, vous pouvez rencontrer des difficultés lors de la projection d'images si l'ordinateur et le projecteur ont la même résolution. La prise <COMPUTER 2 IN> ne reconnaît pas le Plug and Play.

Remarque

- Le numéro de points affichés est 1 280 x 800 pour le PT-VW440U, et 1 024 x 768 pour le PT-VX510U. Un signal avec une résolution différente sera projeté après conversion de la résolution pour l'adapter à l'affichage du projecteur.
- Lorsque les signaux entrelacés sont connectés, l'image projetée peut osciller.

Spécifications

N° de modèle		PT-VW440U	PT-VX510U
Alimentation électrique		AC100 V - 240 V 50 Hz/60 Hz	
Consommation électrique		100 V - 240 V 4,0 A-1,6 A 365 W	
		Quand [Mode veille] de [Réglages] est réglé sur [Eco] : 0,3 W Quand [Mode veille] de [Réglages] est réglé sur [Réseau] : 11,5 W Quand [Veille/Micro actif] de [Son] est réglé sur [On] : Max.26 W	
Moniteur LCD	Taille du panneau	1,5 cm (0,59") (format 16 : 10)	1,6 cm (0,63") (format 4 : 3)
	Méthode d'affichage	3 panneaux LCD transparents (RGB)	
	Méthode d'entraînement	Méthode à matrice active	
	Nombre de pixels	1 024 000 (1 280 x 800) x 3 panneaux	786 432 (1 024 x 768) x 3 panneaux
Objectif		Zoom manuel (1,6x)/Mise au point manuelle F 1,6 à 2,12, f 15,28 mm à 24,62 mm	
Source lumineuse		Lampe UHM 280 W	
Émission lumineuse*1		4 800 lm	5 500 lm
Taux de contraste*2		3 500 : 1 (tout blanc/tout noir)	4 000 : 1 (tout blanc/tout noir)
Fréquence de balayage applicable*3	Pour des signaux RGB	Horizontal 15 kHz à 100 kHz, Vertical 50 Hz à 100 Hz Fréquence de l'horloge des points : 140 MHz ou moins	
	pour le signal YP _B P _R signal	[525i(480i)] Horizontale 15,75 kHz, Verticale 60 Hz [525p(480p)] Horizontale 31,50 kHz, Verticale 60 Hz [750(720)/60p] Horizontale 45,00 kHz, Verticale 60 Hz [1125(1080)/60i] Horizontale 33,75 kHz, Verticale 60 Hz [625i(576i)] Horizontale 15,63 kHz, Verticale 50 Hz [625p(576p)] Horizontale 31,25 kHz, Verticale 50 Hz [750(720)/50p] Horizontale 37,50 kHz, Verticale 50 Hz [1125(1080)50i] Horizontale 28,13 kHz, Verticale 50 Hz ● Les prises HD/SYNC et V ne sont pas conformes avec la SYNC composite à 3 valeurs	
	Pour les signaux vidéo (y compris S-vidéo)	Horizontale 15,75 kHz/15,63 kHz, Verticale 60 Hz/50 Hz	
	pour le signal HDMI	525p(480p), 625p(576p), 750(720)/60p, 750(720)/50p, 1125(1080)/60p, 1125(1080)/50p, 1125(1080)/60i, 1125(1080)/50i ● Résolution affichable : VGA à WUXGA (non entrelacé) ● Fréquence de l'horloge des points : jusqu'à 162 MHz	
Système de couleurs		7 (NTSC, NTSC4.43, PAL, PAL-N, PAL-M, SECAM, PAL60)	
Taille de la projection		0,76 m - 7,62 m (30 - 300 pouces)	
Format d'image de l'écran		16 : 10	4 : 3
Type de projection		Avant/arrière/suspendu/posé (Système de réglage par menu)	
Haut-parleur		1 (4,0 cm rond)	
Sortie de volume maximale utilisable		10 W	

*1 : Ces valeurs d'émission lumineuse sont mesurées avec [Puissance lampe] réglé sur [Normale], [Sélection image] réglé sur [Dynamique] et [Orientation objectif] réglé sur le niveau le plus bas. Les mesures, les conditions de mesure et la méthode de notation sont conformes aux normes internationales ISO21118.

*2 : La valeur du taux de contraste est mesurée avec [Puissance lampe] réglé sur [Normale], [Sélection image] réglé sur [Dynamique], [Orientation objectif] réglé sur le niveau le plus bas et [Iris] réglé sur [On]. Les mesures, les conditions de mesure et la méthode de notation sont conformes aux normes internationales ISO21118.

*3 : Pour plus d'informations sur les signaux vidéo pouvant être projetés par ce projecteur, consultez la « Liste des signaux compatibles ». (➡ pages 92-95)

N° de modèle		PT-VW440U	PT-VX510U
Prises	COMPUTER 1 IN/ COMPONENT IN	1 (D-sub 15 broches femelle) [Signal RGB] 0,7 V [p-p] 75 Ω (Quand G-SYNC : 1,0 V [p-p] 75 Ω) TTL HD/SYNC haute impédance, compatible avec polarité négative/positive automatique TTL VD haute impédance, compatible avec polarité négative/positive automatique [Signal YP _B P _R] Y: 1,0 V [p-p] signal de synchronisation inclus, P _B P _R : 0,7 V [p-p] 75 Ω	
	COMPUTER 2 IN/ MONITOR OUT	[Signal RGB] 0,7 V [p-p] 75 Ω (Quand G-SYNC : 1,0 V [p-p] 75 Ω) TTL HD/SYNC haute impédance, compatible avec polarité négative/positive automatique TTL VD haute impédance, compatible avec polarité négative/positive automatique	
	VIDEO IN	1 (connecteur Prise à broche 1,0 V [p-p] 75 Ω)	
	S-VIDEO IN	1 (Mini DIN 4 broches, Y 1,0 V [p-p], C 0,286 V [p-p] 75 Ω, compatible signal S1)	
	HDMI IN	1 (HDMI 19 broches, HDCP et couleur profonde compatibles)	
	AUDIO IN	2 (jack M3 mini stéréo, 0,5 V [rms], impédance entrée 22 kΩ et plus) 2 (connecteur Prise à broche x 2 (L-R), 0,5 V [rms], impédance entrée 22 kΩ et plus)	
	VARIABLE AUDIO OUT	1 (jack M3 mini stéréo, compatible sortie de moniteur stéréo, variable 0 V [rms] à 2,0 V [rms], impédance sortie 2,2 kΩ et moins)	
	SERIAL IN	1 (D-sub 9 broches, compatible RS-232C, pour utilisation de commande ordinateur)	
LAN	1 (pour connexion RJ-45 au réseau, compatible PLink)		
Longueur du câble d'alimentation		2,0 m	
Boîtier		Plastique moulé	
Dimensions		Largeur : 379 mm Hauteur : 100 mm (107 mm avec pieds réglables avant rétractés) Profondeur : 305 mm (hors saillies)	
Poids		Environ 4,8 kg ^{*4}	
Niveau de bruit ^{*5}		En [Normal] dans [Mode d'alimentation de la lampe] : 38 dB En [Eco] dans [Mode d'alimentation de la lampe] : 31 dB	
Conditions de fonctionnement		Température ambiante de fonctionnement ^{*6} 0 °C à 40 °C (Altitude : inférieure à 1 200 m ; [Contrôle du ventilateur] : [Off]) 0 °C à 30 °C (Altitude : 1 200 m ~ 2 000 m ; [Contrôle du ventilateur] : [On 1]) 0 °C à 30 °C (Altitude : 2 000 m ~ 2 700 m ; [Contrôle du ventilateur] : [On 2]) Humidité ambiante de fonctionnement : 20 % à 80 % (sans condensation)	
Télécommande	Alimentation électrique	3 V CC (pile (type AAA/R03) x 2)	
	Portée d'utilisation	Environ 7 m (lorsqu'elle est utilisée juste en face du récepteur de signal)	
	Poids	67 g (piles comprises)	
	Dimensions	Largeur : 52 mm, longueur : 110 mm, Hauteur : 18 mm	

*4 : C'est une valeur moyenne. Elle peut différer d'un produit à l'autre.

*5 : Les mesures, les conditions de mesure et la méthode de notation sont conformes aux normes internationales ISO21118.

*6 : Si [Puissance lampe] est réglé sur [Normale] et si la température ambiante dépasse 35 °C (95 °F), [Puissance lampe] peut passer automatiquement à [Éco].

- Les références des accessoires et des composants vendus séparément sont susceptibles d'être modifiés sans préavis.

Spécifications

Dimensions

<Unité : mm (pouces)>

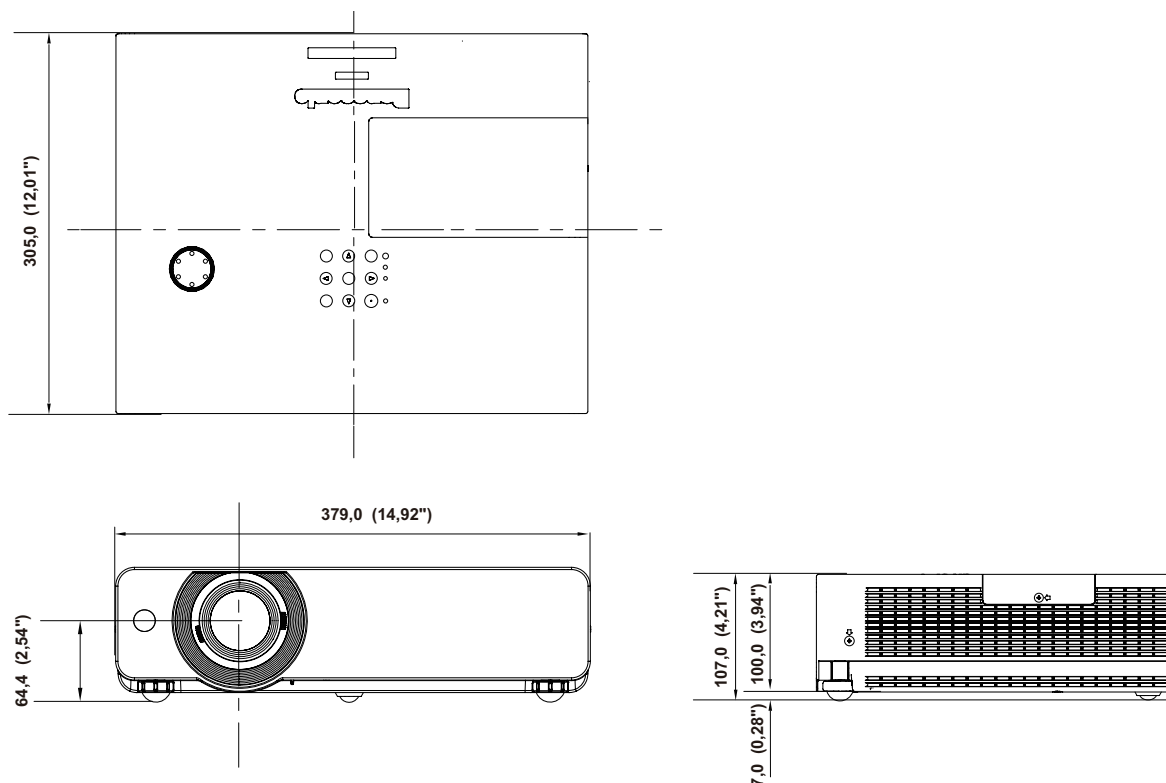

*: Les dimensions réelles peuvent être différentes selon les produits.

Protections de la suspension au plafond

- Toute installation de la suspension au plafond doit être effectuée uniquement par un technicien qualifié.
- Même si cela se passe en cours de période de garantie, le fabricant n'est pas responsable des dangers ou dommages découlant de l'utilisation d'une suspension au plafond non achetée auprès d'un distributeur agréé ou des conditions ambiantes.
- Retirez rapidement toute suspension au plafond non utilisée.
- Veillez à utiliser un tournevis dynamométrique et n'utilisez pas de tournevis électrique ou de tournevis à frapper.
- Pour plus de détails, voir le « Manuel de montage » fourni avec la suspension.
- Les numéros de modèle des accessoires et des pièces détachées vendues séparément sont sujets à changement sans préavis.
- Assurez-vous que les vis du kit de support de plafond ne peuvent pas être en contact avec les pièces métalliques (litage, panneau ou câble) du panneau du plafond. Un incendie pourrait se déclarer dans le cas contraire.

Vue du dessous

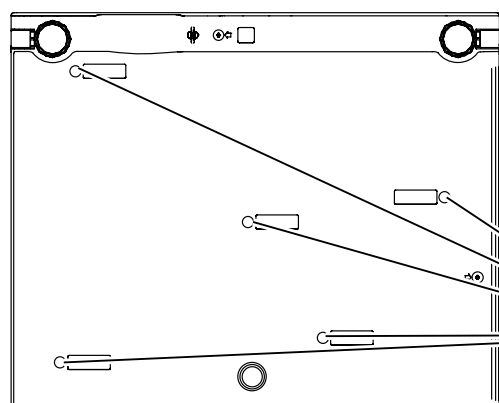

No. de modèle du support au plafond :

ET-PKV100H (Pour plafond élevé)

ET-PKV100S (Pour plafond bas)

Numéro de modèle de la base de montage du projecteur :

ET-PKV200B

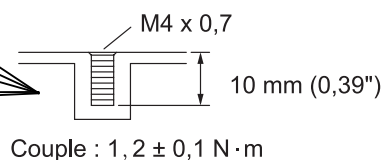

Index

A			
Accessoires	15	Installation	21
Affichage.....	53	Installation et retrait des piles ...	19, 20
Ajustement de la position en utilisant la fonction de décalage d'objectif	24	L	
Ajustement de l'état de l'image	31	Lampe.....	80
Ajustement personnalisé	49	Langue.....	52
Ajust. image.....	45	Large (16:9).....	48
Arrière.....	50	Liste des signaux compatibles.....	92
Aspect écran.....	50	Logo.....	53
Autres prises.....	91	Luminosité	45
Avis important concernant la sécurité...2		M	
B		Menu Entrée	39
Boîtier du projecteur	18	Menu principal	37
Branchement du cordon d'alimentation.....	26	Méthode de projection	21
C		Micro.....	51
CD-ROM.....	16	Minuteur présentation.....	55
Cinéma	44	Mise hors tension du projecteur	30
Closed caption.....	56	Mise sous tension du projecteur.....	28
Code PIN	29	Mode veille	55
Commutation du signal d'entrée.....	32	N	
Compteur du filtre	58	Naturel	44
Configuration du numéro ID	20	Navigation dans le menu	36
Connectique	54	Netteté	47
Connexion	25	Normal	48
Connexions réseau.....	63	Numéros d'identification	20
Contraste	45	O	
Contrôle du ventilateur	57	Opérations de base à l'aide de la télécommande	32
Contrôle retardement vidéo	58	P	
Couleur	45	Panneau de commande	19
D		Personnalisé.....	48
Daylight View.....	46	Plafond	50
Déformation naturelle	48	Pleine largeur	48
Démarrage immédiat.....	55	Position du menu	52
Dépannage.....	83	Pour une entrée composantes	40
Distance de projection.....	22, 23	Précautions d'utilisation.....	12
Dynamique	44	Précautions lors de l'installation	12
E		Précautions lors de l'utilisation	14
Écran	48	Précautions lors du transport.....	12
Effet Iris	45	Présentation de votre projecteur ...	17
Élimination	13	Prises arrière	19
Émulation.....	58	Prise série.....	88
Entretien	78	Projection.....	31
Extinction automatique	54	Puissance de la lampe	56
F		Puissance ventilation.....	57
Fixation du capuchon de lentille	82	R	
Fonction Arrêt immédiat.....	30	Recherche d'entrée	52
Fond	53	Réducteur de bruit.....	47
FREEZE	33	Réglage des pieds réglables avant...24	
G		Réglage manuel de l'ordinateur.....	42
Gamma.....	47	Réglage PC auto	41
H		Réglages	52
HDMI	54	Réglages auto	52
Historique des avertissements	59	Réglages d'usine	59
I		Remplacement de la lampe.....	81
Information.....	60	Remplacement de pièces.....	78
		Réseau	61
		Résolution des problèmes indiqués...77	
		S	
		Sécurité	13, 56
		Selecting the input signal.....	31
		Sélection image	44
		Son	51
		Sous-menu	37
		Spécifications	96
		Standard	44
		Support de couleur	44
		Supp. son	51
		Système.....	39
		T	
		Tableau d'école (Vert).....	44
		Taille de l'écran et distance de projection	22
		Teinte	45
		Télécommande.....	17, 56
		Température de couleur.....	46
		Trapèze	33, 49
		V	
		Volume.....	51
		Voyant LAMP	77
		Voyant ON(G)/STANDBY(R)	27
		Voyant WARNING	77
		Vrai	48
		Z	
		Zoom	48
		Zoom digital	49

Information relative à l'élimination des déchets dans les pays extérieurs à l'Union européenne



Ce pictogramme n'est valide qu'à l'intérieur de l'Union européenne.
Pour connaître la procédure applicable dans les pays hors Union Européenne, veuillez vous renseigner auprès des autorités locales compétentes ou de votre distributeur.



Informations concernant la protection de l'environnement à l'intention des utilisateurs chinois



Ce symbole n'est valable qu'en Chine.

Panasonic Corporation

Web Site : <http://panasonic.net/avc/projector/>

© Panasonic Corporation 2013

Panasonic Systems Communications Company of North America

One Panasonic Way 2F-13, Secaucus, NJ 07094

TEL: (877) 803 - 8492

Panasonic Canada Inc.

5770 Ambler Drive, Mississauga, Ontario L4W 2T3

TEL: (905) 624 - 5010