

# Panasonic®

## Bedienungsanleitung

## Funktionsanleitung

LCD-Projektor **Gewerbliche Nutzung**

Modellnr. **PT-VW430E**  
**PT-VX500E**

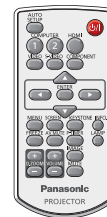
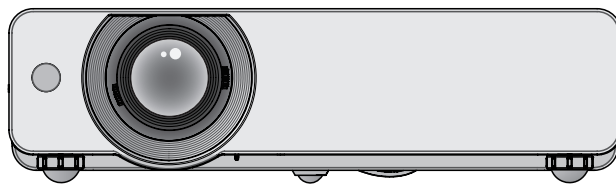

Vielen Dank für den Kauf dieses Panasonic-Produkts.

- Lesen Sie vor der Nutzung dieses Produkts die Bedienungsanleitung sorgfältig durch. Bewahren Sie dieses Handbuch auf.
- Bitte lesen Sie sorgfältig die „Wichtige Hinweise zur Sicherheit“ (➔ Seiten 2 - 6) vor der Nutzung dieses Projektors.

GERMAN

LJ4AC-G

# Wichtige Hinweise zur Sicherheit

**WARNUNG:** DIESES GERÄT MUSS GEERDET WERDEN.

**WARNUNG:** Zur Vermeidung von Beschädigungen, die ein Feuer oder elektrische Schläge verursachen können, darf dieses Gerät weder Regen noch hoher Feuchtigkeit ausgesetzt werden.

Verordnung 3 für Geräusentwicklung. GSGV, 18 Januar 1991: Der Schalldruckpegel am Bedienerplatz ist gleich oder weniger als 70 dB (A) gemäß ISO 7779.

**WARNUNG:**

1. Ziehen Sie den Netzstecker aus der Steckdose, falls das Gerät für längere Zeit nicht verwendet wird.
2. Zur Vermeidung eines elektrischen Schlages darf die Abdeckung nicht entfernt werden. Im Innern befinden sich keine zu wartenden Teile. Wartungs- und Reparaturarbeiten dürfen nur durch einen qualifizierten Fachmann ausgeführt werden.
3. Der Erdungskontakt des Netzsteckers darf nicht entfernt werden. Dieses Gerät ist mit einem dreipoligen Netzstecker ausgerüstet. Als Sicherheitsvorkehrung lässt sich der Stecker nur an einer geerdeten Netzsteckdose anschließen. Wenden Sie sich an einen Elektriker, falls sich der Netzstecker nicht an die Steckdose anschließen lässt. Die Steckererdung darf nicht außer Funktion gesetzt werden.

**VORSICHT:**

Befolgen Sie die beiliegende Installationsanleitung, um die Einhaltung der Sicherheitsstandards zu gewährleisten. Dazu gehört auch die Verwendung des im Lieferumfang enthaltenen Stromkabels und der abgeschirmten Schnittstellenkabel, wenn ein Computer oder ein anderes Peripheriegerät angeschlossen werden. Wenn Sie einen seriellen Anschluss verwenden, um einen PC zur externen Steuerung des Projektors anzuschließen, müssen Sie ein im Handel erhältliches serielles RS-232C-Schnittstellenkabel mit Ferritkern verwenden. Durch nicht autorisierte Änderungen und Modifikationen dieses Gerätes kann die Berechtigung für den Betrieb entzogen werden.



**WARNUNG:**

SCHALTEN SIE DIE UV-LAMPE AUS, BEVOR SIE DIE LAMPENABDECKUNG ÖFFNEN.

**WARNUNG:** UM DIE GEFAHR VON FEUER ODER STROMSCHLAG ZU REDUZIEREN, DARF DIESES GERÄT WEDER REGEN NOCH FEUCHTIGKEIT AUSGESETZT WERDEN.

## WARNUNG:

### ■ STROM

**Der Netzstecker oder der Leistungsschalter muss sich in der Nähe der Anlage befinden und leicht zugänglich sein, wenn ein Fehler auftritt. Wenn der folgende Fehler auftritt, muss die Stromversorgung sofort ausgeschaltet werden.**

Bei fortgesetztem Betrieb besteht die Gefahr eines Feuersausbruchs oder eines elektrischen Schlages.

- Schalten Sie die Stromversorgung aus, falls Fremdkörper oder Wasser in den Projektor gelangt sind.
- Schalten Sie die Stromversorgung aus, falls der Projektor fallen gelassen wurde oder das Gehäuse beschädigt ist.
- Falls Rauch, ungewöhnliche Gerüche und Geräusche aus dem Projektor austreten, schalten Sie die Stromversorgung aus.

Bitte wenden Sie sich für die Reparatur an einen autorisierten Kundendienst und versuchen Sie niemals, den Projektor selbst zu reparieren.

**Während eines Gewitters darf der Projektor oder das Kabel nicht berührt werden.**

Es kann ein elektrischer Schlag ausgelöst werden.

**Das Netzkabel und der Netzstecker dürfen nicht beschädigt werden.**

Bei Verwendung eines beschädigten Netzkabels besteht eine hohe Gefahr von Kurzschlüssen, eines Feuersausbruchs oder eines elektrischen Schlages.

- Das Netzkabel darf nicht abgeändert, mit schweren Gegenständen belastet, erhitzt, verdreht, stark gebogen, gezogen oder gebündelt werden.

Ein beschädigtes Netzkabel muss von einem autorisierten Kundendienst repariert oder ersetzt werden.

**Den Netzstecker vollständig in die Steckdose einstecken.**

Bei unvollständigem Einstecken des Netzsteckers in die Steckdose kann sich Wärme entwickeln, was zu einem Feuersausbruch führen kann.

- Verwenden Sie ausschließlich das im Lieferumfang enthaltene Netzkabel.
- Verwenden Sie das mitgelieferte Netzkabel nicht für andere elektrische Geräte.
- Verwenden Sie keine beschädigten Stecker oder lockere Steckdosen.

**Den Netzstecker sauber halten, er darf nicht mit Staub bedeckt sein.**

Wenn Sie sich daran nicht halten, kann ein Feuer ausgelöst werden.

- Bei einer Staubansammlung auf dem Netzstecker kann die Isolation durch entstandene Luftfeuchtigkeit beschädigt werden.
- Falls Sie den Projektor für längere Zeit nicht verwenden, ziehen Sie den Netzstecker aus der Steckdose.

Ziehen Sie den Netzstecker aus der Steckdose und wischen Sie das Kabel regelmäßig mit einem trockenen Tuch sauber.

**Den Netzstecker nicht mit nassen Händen anfassen.**

Wenn der Netzstecker mit nassen Händen berührt wird, kann ein elektrischer Schlag ausgelöst werden.

**Die Steckdose darf nicht überlastet werden.**

Bei Überlastung der Netzsteckdose, wenn z.B. zu viele Netzadapter angeschlossen sind, besteht Überhitzungsgefahr, die zu einem Brandausbruch führen kann.

### ■ GEBRAUCH/INSTALLATION

**Keine Behälter mit Flüssigkeiten auf den Projektor stellen.**

Bei Eindringen von Wasser besteht die Gefahr eines Feuersausbruchs oder eines elektrischen Schlages.

Wenden Sie sich an einen autorisierten Kundendienst, falls Wasser in den Projektor eingedrungen ist.

**Stellen Sie den Projektor nicht auf weiche Unterlagen, wie Teppiche oder Schaumgummimatten.**

Dadurch kann sich der Projektor überhitzen, was zu Verbrennungen oder einem Brand führen kann; der Projektor kann zudem beschädigt werden.

**Stellen Sie den Projektor nicht an feuchten oder staubigen Orten oder an Orten auf, an denen der Projektor mit öligem Rauch oder Dampf in Kontakt kommen kann.**

Die Verwendung des Projektors in einer derartigen Umgebung kann zu Bränden, Stromschlägen oder zur Zersetzung der Kunststoffbauteile führen. Die Beschädigung der Bauteile (wie etwa der Deckenhalterung) kann dazu führen, dass ein ggf. an der Decke angebrachter Projektor herunterfallen kann.

**Installieren Sie diesen Projektor nicht an Stellen, die das Gewicht des Projektors nicht aushalten oder auf einer geneigten oder instabilen Oberfläche.**

Wenn Sie sich daran nicht halten, kann das Fallen oder Kippen des Projektors auslösen und Schaden oder Verletzungen verursachen.

**Stellen Sie keinen weiteren Projektor oder sonstige schweren Gegenstände auf dem Projektor ab.**

Stellen Sie keine schweren Gegenstände auf den Projektor, weil dieser beim Umfallen beschädigt werden und Verletzungen verursachen kann. Der Projektor wird beschädigt oder deformiert.

# Wichtige Hinweise zur Sicherheit

## WARNUNG:

**Installationsarbeiten (wie die Aufhängevorrichtung) müssen von einem qualifizierten Fachmann durchgeführt werden.**

Wenn die Installation nicht sorgfältig ausgeführt bzw. gesichert wird, kann das Unfälle, wie z. B. einen elektrischen Schlag auslösen.

- Verwenden Sie keine andere Deckenhalterung als eine autorisierte Aufhängevorrichtung.
- Achten Sie darauf, den mit der Projektormontagebasis für die Deckenmontage mitgelieferten Draht als zusätzliche Sicherheitsmaßnahme zu verwenden, damit der Projektor nicht herunterfallen kann. (Nicht an derselben Stelle wie die Deckenmontagehalterung befestigen.)

**Die Luften- und -auslassöffnungen dürfen nicht abgedeckt werden.**

Bei abgedeckten Entlüftungsöffnungen kann sich der Projektor überhitzen, was zu einem Feuersausbruch oder zu anderen Beschädigungen führen kann.

- Stellen Sie den Projektor nicht an engen, schlecht belüfteten Orten auf.
- Stellen Sie den Projektor nicht auf einem Tuch oder Papier auf, weil solche Unterlagen von der Ansaugöffnung angesaugt werden können.

**Halten Sie die Hände oder andere Gegenstände nicht in die Nähe der Luftauslassöffnung.**

Dadurch können an Ihren Händen oder an anderen Objekten Verbrennungen bzw. Schäden verursacht werden.

- An der Luftauslassöffnung tritt heiße Luft aus. Halten Sie die Hände, das Gesicht oder andere wärmeempfindliche Gegenstände nicht in die Nähe der Luftauslassöffnung.

**Halten Sie bei eingeschalteter Projektion der Linse keine Körperteile in den Lichtstrahl.**

Solche Handlung kann eine Verbrennung oder Sehverlust verursachen.

- Vom Projektionsobjektiv wird starkes Licht abgestrahlt. Schauen Sie nicht direkt hinein bzw. halten Sie Ihre Hände nicht direkt in dieses Licht.
- Seien Sie besonders vorsichtig, dass keine kleinen Kinder in das Objektiv schauen. Schalten Sie außerdem den Projektor aus und ziehen Sie den Netzstecker ab, wenn Sie nicht anwesend sind.

**Keine Fremdkörper in den Projektor stecken.**

Solche Handlung kann einen Brand oder einen elektrischen Schlag auslösen.

- Stecken Sie keine metallenen oder brennbaren Gegenstände in den Projektor und lassen Sie keine Fremdkörper auf den Projektor fallen.

**Versuchen Sie nicht, den Projektor baulich zu verändern oder zu demontieren.**

Die im Inneren vorhandene Hochspannung kann elektrische Schläge verursachen.

- Für Einstellungs- und Reparaturarbeiten müssen Sie sich an einen autorisierten Kundendienst wenden.

**Projizieren Sie keine Bilder, wenn das Objektiv mit dem mitgelieferten Objektivdeckel zugedeckt ist.**

Dies kann zu einem Feuersausbruch führen.

**Lassen Sie keine metallenen oder brennbaren Gegenstände oder Flüssigkeiten ins Innere des Projektors gelangen. Schützen Sie den Projektor vor Nässe.**

Dies kann Kurzschlüsse oder Überhitzung zur Folge haben und zu Bränden, elektrischem Schlag oder zu Funktionsstörungen des Projektors führen.

- Stellen Sie keine Behältnisse mit Flüssigkeit und keine metallenen Gegenstände in der Nähe des Projektors ab.
- Sollte Flüssigkeit ins Innere des Projektors gelangen, wenden Sie sich an Ihren Händler.
- Kinder müssen beaufsichtigt werden.

**Verwenden Sie die von Panasonic angegebene Aufhängevorrichtung.**

Eine fehlerhafte Aufhängevorrichtung führt zu Unfällen durch Herunterfallen des Gerätes.

- Um ein Herunterfallen des Projektors zu verhindern, befestigen Sie das mitgelieferte Sicherheitskabel an der Aufhängevorrichtung.



## WARNUNG:

### ■ ZUBEHÖR

**Verwenden Sie die Batterien auf keinen Fall unvorschriftsmäßig und beachten Sie Folgendes.**

Bei Nichtbeachtung können die Batterien auslaufen, sich überhitzen, explodieren oder Feuer fangen.

- Verwenden Sie AAA/R03 oder AAA/LR03 Batterien
- Verwenden Sie nur die vorgeschriebenen Batterien.
- Verwenden Sie keine Anodenbatterien.
- Erhitzen Sie die Batterien nicht bzw. platzieren Sie diese nicht in Wasser oder Feuer.
- Die Batterieklemmen dürfen nicht mit metallenen Gegenständen, wie Halsketten oder Haarnadeln in Berührung kommen.
- Halten Sie Batterien von metallischen Gegenständen fern und bewahren Sie sie nicht in deren Nähe auf.
- Bewahren Sie Batterien in einem Plastikbeutel auf und halten Sie sie von metallenen Gegenständen fern.
- Vergewissern Sie sich beim Einsetzen der Batterien, dass die Polaritäten (+ und -) richtig sind.
- Verwenden Sie keine alten und neuen Batterien oder Batterien verschiedener Typen zusammen.
- Verwenden Sie keine Batterien mit beschädigter oder fehlender Schutzabdeckung.
- Entnehmen Sie erschöpfte Batterien sofort aus der Fernbedienung.
- Isolieren Sie die Batterie vor der Entsorgung mit Klebeband o. Ä.

**Halten Sie Kinder von den Batterien fern (Typ AAA/R03 oder AAA/LR03).**

- Falls die Batterie verschluckt wird, kann sie Personenschäden verursachen.
- Falls die Batterie verschluckt wurde, rufen Sie sofort den Notarzt.

**Falls die Batterie ausgelaufen ist, berühren Sie auf keinen Fall die ausgelaufene Flüssigkeit der Batterie mit bloßen Händen und treffen Sie folgende Maßnahmen, falls notwendig.**

- Falls Ihre Haut oder Kleidung in Kontakt mit der Flüssigkeit kommt, könnten Sie sich Hautverletzungen zuziehen. Waschen Sie evtl. auf die Haut gelangte Flüssigkeit sofort mit reichlich Wasser ab und konsultieren Sie einen Arzt.
- Falls ausgelaufene Batterieflüssigkeit in Ihre Augen gelangt sein sollte, könnte dies zur Beeinträchtigung des Sehvermögens oder zum Erblinden führen.  
Reiben Sie die Augen in einem solchen Fall niemals. Waschen Sie evtl. auf die Haut gelangte Flüssigkeit sofort mit reichlich Wasser ab und konsultieren Sie einen Arzt.

**Versuchen Sie nicht, die Anzeigelampe zu demontieren.**

Falls die Lampe beschädigt wird, könnte dies zu einer Verletzung führen.

### Lampenaustausch

Die Lampe steht unter hohem Druck. Unzweckmäßige Anwendung kann zu einer Explosion und schweren Verletzungen oder Unfällen führen.

- Die Lampe kann leicht explodieren, falls sie gegen harte Gegenstände stößt oder fallen gelassen wird.
- Für das Ersetzen der Lampe muss der Netzstecker aus der Steckdose gezogen werden.  
Es kann ansonsten ein elektrischer Schlag oder eine Explosion ausgelöst werden.
- Zum Austauschen der Lampe schalten Sie das Gerät aus. Lassen Sie die Lampe zur Vermeidung von Verbrennungen mindestens 1 Stunde abkühlen, ehe Sie sie herausnehmen.

**Erlauben Sie Kindern und Tieren nicht, die Fernbedienung zu berühren.**

- Bewahren Sie die Fernbedienung nach der Verwendung außer Reichweite von Kindern und Tieren auf.

**Verwenden Sie das mitgelieferte Netzkabel nicht mit anderen Geräten als diesem Projektor.**

- Die Verwendung des mitgelieferten Netzkabels mit anderen Geräten als diesem Projektor kann Kurzschlüsse oder Überhitzung zur Folge haben und zu Bränden oder elektrischem Schlag führen.

**Entnehmen Sie verbrauchte Batterien sofort aus der Fernbedienung.**

- Wenn verbrauchte Batterien im Gerät verbleiben, kann dies zum Austreten von Flüssigkeit sowie zur Überhitzung oder Explosion der Batterien führen.

## VORSICHT:

### ■ STROM

**Beim Herausziehen des Steckers aus der Steckdose unbedingt den Stecker festhalten, nicht das Kabel.**

Beim Herausziehen am Kabel kann das Kabel beschädigt werden, so dass die Gefahr eines Feuersausbruchs, Kurzschlusses oder eines elektrischen Schlages vorhanden ist.

**Ziehen Sie den Stecker aus der Steckdose und nehmen Sie die Batterien aus der Fernbedienung, wenn der Projektor längere Zeit nicht verwendet wird.**

**Ziehen Sie den Netzstecker aus der Steckdose, ehe Sie die Einheit reinigen oder Teile austauschen.**

Falls das Netzkabel angeschlossen bleibt, kann ein elektrischer Schlag ausgelöst werden.

# Wichtige Hinweise zur Sicherheit

## VORSICHT:

### ■ GEBRAUCH/ INSTALLATION

#### Stützen Sie sich nicht auf den Projektor.

Sie können stürzen und dabei kann der Projektor beschädigt werden; außerdem können Sie sich Verletzungen zuziehen.

- Geben Sie besonders darauf acht, dass Sie keine kleinen Kinder auf dem Projektor stehen oder sitzen lassen.

#### Verwenden Sie den Projektor nicht in sehr warmen Räumen.

Solcher Einsatz kann dazu führen, dass das Gehäuse oder die Innenelemente altern oder er kann zu einem Brand führen.

- Seien Sie besonders vorsichtig an Orten, die direkter Sonneneinstrahlung ausgesetzt sind oder sich in der Nähe eines Ofens befinden.

#### Vor dem Wechseln des Standortes müssen sämtliche Kabel aus der Steckdose gezogen werden.

Beim Herausziehen am Kabel kann das Kabel beschädigt werden, so dass die Gefahr eines Feuersausbruchs, Kurzschlusses oder eines elektrischen Schlages vorhanden ist.

#### Schließen Sie niemals Kopfhörer und Ohrhörer in VARIABLE AUDIO OUT-Buchse.

Zu hoher Schalldruck von Ohr- und Kopfhörern kann zu Gehörverlust führen.

### ■ ZUBEHÖR

#### Verwenden Sie keine alten Lampen.

Falls Sie eine alte Lampe verwenden, kann dies eine Explosion verursachen.

#### Lüften Sie den Raum sofort, wenn die Lampe beschädigt wird. Berühren Sie die Scherben nicht, nähern Sie sich ihnen auch nicht mit dem Gesicht.

Bei Nichtbeachtung ist es möglich, dass der Benutzer das Gas aufnimmt, das beim Bruch der Lampe freigesetzt wurde und das fast genau so viel Quecksilber enthält wie Leuchtstofflampen. Die Scherben können zu Verletzungen führen.

- Wenn Sie glauben, dass Sie das Gas aufgenommen haben oder dass es in Mund oder Augen gelangt ist, suchen Sie sofort einen Arzt auf.
- Kontaktieren Sie den autorisierten Kundendienst vor dem Ersatz einer Lampe und prüfen Sie das Gehäuse des Projektors.



## Entfernen der Batterien

Batterien der Fernbedienung

1. Drücken Sie auf die Zunge und heben Sie die Abdeckung an

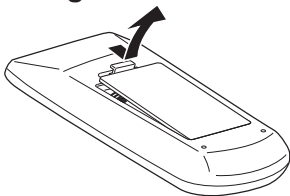

2. Entnehmen Sie die Batterien

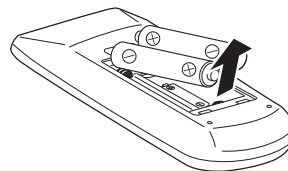

### Warenzeichen

- Die Markenzeichen Microsoft® und Windows®, Windows® XP, Windows Vista®, Windows® 7 und Internet Explorer® sind eingetragene Warenzeichen der Microsoft Corporation in den Vereinigten Staaten und/oder anderen Ländern.
- Macintosh, Mac OS und Safari sind Markenzeichen von Apple Inc., die in den Vereinigten Staaten und anderen Ländern registriert wurden
- HDMI, das HDMI-Logo und High-Definition Multimedia Interface sind Warenzeichen oder eingetragene Warenzeichen von HDMI Licensing LLC.



- PJLink™ ist ein Warenzeichen oder ein angemeldetes Warenzeichen in Japan, den Vereinigten Staaten und anderen Ländern und Regionen.
- RoomView und Crestron RoomView sind eingetragene Warenzeichen von Crestron Electronics, Inc. und Crestron Connected ist ein Warenzeichen von Crestron Electronics, Inc.
- Andere in dieser Bedienungsanleitung verwendete Namen, Firmen- oder Produktnamen sind Warenzeichen oder eingetragene Warenzeichen ihrer jeweiligen Besitzer.

Die Symbole ® und ™ werden in dieser Bedienungsanleitung nicht verwendet.

### Abbildungen in dieser Bedienungsanleitung

- Beachten Sie, dass Abbildungen des Projektors und der Bildschirme von deren tatsächlichem Aussehen abweichen können.

### Seitenverweise

- In dieser Anleitung werden Seitenverweise folgendermaßen angegeben: (➔ Seite 00).

### Begriffserklärung

- In dieser Bedienungsanleitung wird die „drahtlose Fernbedienungseinheit“ als „Fernbedienung“ bezeichnet.

## Merkmale des Projektors

### Funktion Auto-Setup

- ▶ Diese Funktion aktiviert Eingangssuche, Automat. Trapezkorrektur und Auto PC-Anpassung durch Drücken der Taste <AUTO SETUP>.

### Direktabschaltungsfunktion

- ▶ Mit der Funktion Direktabschaltung kann sogar während einer Projektion das Netzkabel aus der Netzsteckdose herausgezogen oder der Leistungsschalter ausgeschaltet werden.

### Verbesserte Konvektivität

- ▶ Die Ausstattung mit einem HDMI IN-Anschluss bietet Unterstützung für Videosignale hoher Qualität und HDMI-Audio.

### Nützliche Funktionen für Präsentationen

- ▶ Die Funktion Digitaler Zoom gestattet während einer Präsentation die Fokussierung auf wichtigen Informationen.
- ▶ Die Funktion MIKRO und der 10-W-Audioausgang ermöglichen die Durchführung einer Präsentation ohne weitere externe Audiogeräte.

## Kurzanleitung

Siehe entsprechende Seiten, um weitere Informationen zu bekommen.

1. **Einrichten des Projektors.**  
(⇒ Seite 19)



2. **Anschluss an andere Geräte.**  
(⇒ Seite 23)



3. **Das Netzkabel anschließen.**  
(⇒ Seite 24)



4. **Einschalten.**  
(⇒ Seite 26)



5. **Wahl des Eingangssignals.**  
(⇒ Seite 29)



6. **Anpassen des Bildes.**  
(⇒ Seite 29)

## Wichtige Hinweise

<b>Wichtige Hinweise zur Sicherheit</b> .....	<b>2</b>
<b>Inhalt</b> .....	<b>8</b>
<b>Hinweise für die Sicherheit</b> .....	<b>10</b>
Sicherheitshinweise zum Transport .....	10
Sicherheitshinweise zur Aufstellung .....	10
Sicherheit .....	11
Entsorgung .....	11
Hinweise für den Betrieb .....	12
Zubehör .....	13
Optionales Zubehör .....	14

## Vorbereitung

<b>Über Ihren Projektor</b> .....	<b>15</b>
Fernbedienung .....	15
Projektorgehäuse .....	16
<b>Bedienfeld und Anzeigen</b> .....	<b>17</b>
Anschlüsse auf der Rückseite .....	17
<b>Verwenden der Fernbedienung</b> .....	<b>18</b>
Einlegen und Entfernen der Batterien .....	18
Einstellen der ID-Nummern der Fernbedienung .....	18

## Erste Schritte

<b>Einstellungen</b> .....	<b>19</b>
Projektionsarten .....	19
Teile für die Deckenmontage (optional) .....	19
Größe der Projektionsfläche und Reichweite .....	20
Einstellen der anpassbaren Vorderfüße .....	22
Einstellen der Position mit der Objektivverschiebung .....	22
<b>Anschlüsse</b> .....	<b>23</b>
Vor dem Anschluss an den Projektor .....	23
Anschlussbeispiel .....	23

## Grundlagen der Bedienung

<b>EIN/AUSSCHALTEN</b> .....	<b>24</b>
Anschluss des Netzkabels .....	24
ON(G)/STANDBY(R)-Anzeige .....	25
Einschalten des Projektors .....	26
PIN-Code eingeben .....	27
Ausschalten des Projektors .....	28
<b>Projizieren</b> .....	<b>29</b>
Auswahl des Eingangssignals .....	29
Einstellen des Status des Bildes .....	29

## Grundlegende Bedienfunktionen über die Fernbedienung

Verwenden der Funktion AUTO SETUP .....	30
Umschaltung des Eingangssignals .....	30
Verwendung der Taste SCREEN .....	30
Verwendung der Taste KEYSTONE .....	31
Verwendung der Taste INFO .....	31
Verwendung der Funktion FREEZE .....	31
Verwendung der AV STUMMSCHALTUNG-Funktion .....	32
Verwendung der Taste P-TIMER .....	32
Verwendung der Taste LAMP .....	32
Verwendung der Tasten D.ZOOM .....	32
Einstellung der Lautstärke der Lautsprecher .....	32
Verwendung der Taste IMAGE .....	33
Verwendung der Taste MUTE .....	33

## Einstellungen

<b>Menünavigation</b> .....	<b>34</b>
Navigieren im Menü .....	34
Hauptmenü .....	35
Untermenü .....	35
<b>Menü Eingang</b> .....	<b>37</b>
Computer 1: RGB/Component/RGB (Scart) .....	37
Computer 2: RGB .....	37
HDMI .....	37
Video .....	37
S-Video .....	37
System .....	37
<b>Auto PC-Anpassung</b> .....	<b>39</b>
Auto PC-Anpassung .....	39
<b>Manuelle PC-Anpassung</b> .....	<b>40</b>
Fine Sync .....	40
Tracking .....	40
Horizontal .....	40
Vertikal .....	40
PC-Konfiguration .....	41
Clamp .....	41
Displayfläche H .....	41
Displayfläche V .....	41
Reset .....	41
Lösch-Modus .....	41
Speichern .....	41
<b>Bildauswahl</b> .....	<b>42</b>
Dynamik .....	42
Standard .....	42
Natürlich .....	42
Kinoeinstellung .....	42
Tafel (Grün) .....	42
Tafel (Farbe) .....	42

Bild 1-4 ..... 42

**Image adjust ..... 43**

    Kontrast ..... 43

    Helligkeit ..... 43

    Farbe ..... 43

    Farbton ..... 43

    Iris ..... 43

    Farbtemperatur ..... 44

    Rot ..... 44

    Grün ..... 44

    Blau ..... 44

    Daylight View ..... 44

    Schärfe ..... 45

    Gamma ..... 45

    Rauschunterdrückung ..... 45

    Progressiv ..... 45

    Reset ..... 45

    Speichern ..... 45

**Projektionsfläche ..... 46**

    Normal ..... 46

    Voll ..... 46

    Breitbild (16:9) ..... 46

    Zoom ..... 46

    Original ..... 46

    Breitbild natürlich (Nur PT-VW430E) ..... 46

    Benutzerdefiniert ..... 46

    Benutzereinstellung ..... 47

    Digitaler Zoom + ..... 47

    Digitaler Zoom - ..... 47

    Trapezkorrektur ..... 47

    Deckenpro. .... 48

    Rückpro. .... 48

    Seitenverhältnis (Nur PT-VW430E) ..... 48

    Reset ..... 48

**Ton ..... 49**

    Lautstärke ..... 49

    Stumm ..... 49

    Mikro ..... 49

    Mikro-Lautst. .... 49

    Standby Mikro-Ausg. .... 49

**Einstellung ..... 50**

    Sprache ..... 50

    Menüposition ..... 50

    Auto-Setup ..... 50

    Hintergrund ..... 51

    Anzeige ..... 51

    Logo ..... 51

    HDMI ..... 52

    Anschluss ..... 52

    Automat. Lampenabschaltung ..... 52

    Sofortstart ..... 53

    Stand-by-Modus ..... 53

Vorführungstimer ..... 53

Untertitel ..... 54

Lampenleistung ..... 54

Fernbedienung ..... 54

Sicherheit ..... 54

Lüfter ..... 55

Lüfterkontrolle ..... 55

Videoverzögerungssteuerung ..... 55

Zähluhr Filter ..... 56

Emulation ..... 56

Fehlerlogbuch ..... 57

Fabrikestellungen ..... 57

**Information ..... 58**

    Anzeige Information zur Eingabequelle ..... 58

**Netzwerk ..... 59**

    Projektornamen ..... 59

    Netzwerkeinstellungen ..... 59

    Netzwerksteuerung ..... 60

    Netzwerk status ..... 60

    AMX D.D. .... 60

    RoomView ..... 60

    Standardnetzwerkeinstellungen ..... 60

    Netzwerkverbindungen ..... 61

    Bedienungsvorgänge am PC ..... 62

    Zugriff über einen Web-Browser ..... 62

**Wartung**

**Anzeigen LAMP und WARNING ..... 75**

    Behandlung angezeigter Probleme ..... 75

**Austausch ..... 76**

    Vor dem Austausch der Einheit ..... 76

    Wartung ..... 76

    Austausch der Einheit ..... 76

    Aufsetzen des Objektivdeckels ..... 80

**Fehlerbehebung ..... 81**

**Anhang**

**Technische Informationen ..... 83**

    PJLink Protokoll ..... 83

    Steuerbefehle via LAN ..... 84

    Serieller Anschluss ..... 86

    Andere Anschlüsse ..... 89

    Liste der kompatiblen Signale ..... 90

**Technische Angaben ..... 94**

    Abmessungen ..... 96

**Sicherheitsregeln betreffend  
Aufhängevorrichtung ..... 96**

**Index ..... 97**

Wichtige  
Hinweise

Vorbereitung

Erste Schritte

Grundlagen  
der Bedienung

Einstellungen

Wartung

Anhang

# Hinweise für die Sicherheit

## Sicherheitshinweise zum Transport

- Tragen Sie den Projektor beim Transport an der Unterseite und vermeiden Sie übermäßige Vibrationen und Erschütterungen. Dies kann die inneren Teile beschädigen und zu Funktionsstörungen führen.
- Transportieren Sie den Projektor nicht, wenn der anpassbare Fuß ausgefahren ist. Dies kann zu einer Beschädigung des anpassbaren Fußes führen.

## Sicherheitshinweise zur Aufstellung

### ■ Verwenden Sie den Projektor nicht im Freien.

- Der Projektor ist nur zur Verwendung in Innenräumen vorgesehen.

### ■ Verwenden Sie den Projektor nicht an Orten mit folgenden Eigenschaften:

- Orte, an denen Vibrationen und Erschütterungen auftreten, z. B. in Fahrzeugen: Dies kann die inneren Teile beschädigen und zu Funktionsstörungen führen.
- In der Nähe der Abluftauslässe von Klimaanlage oder in der Nähe von Beleuchtungsanlagen (Studiolampen o. ä.) mit hohen Temperaturschwankungen (Umgebungsbedingungen ► Seite 95): Dies kann die Lebensdauer der Lampe verringern oder zur Deformation des Außengehäuses sowie zu Funktionsstörungen führen.
- In der Nähe von Hochspannungsleitungen oder Motoren: Dies kann zu Störungen beim Betrieb des Projektors führen.

### ■ Kontaktieren Sie den autorisierten Kundendienst vor der Installation des Produkts an der Decke.

Hierfür ist eine optionale Aufhängevorrichtung erforderlich.

Modellnr: ET-PKV100H (für hohe Decken), ET-PKV100S (für niedrige Decken),  
ET-PKV200B (Projektor-Montagebasis).

### ■ Achten Sie bei der Verwendung des Projektors in einer Höhe von unter 1 200 m darauf, dass [Lüfterkontrolle] auf [Aus] gesetzt ist.

Hierdurch können die inneren Teile beschädigt werden und Funktionsstörungen auftreten.

### ■ Achten Sie bei der Verwendung des Projektors in Höhen zwischen 1 200 und 2 000 m darauf, dass [Lüfterkontrolle] auf [Ein 1] gesetzt ist.

Hierdurch können die inneren Teile beschädigt werden und Funktionsstörungen auftreten.

### ■ Achten Sie bei der Verwendung des Projektors in Höhen zwischen 2 000 und 2 700 m darauf, dass [Lüfterkontrolle] auf [Ein 2] gesetzt ist.

Hierdurch können die inneren Teile beschädigt werden und Funktionsstörungen auftreten.

### ■ Verwenden Sie den Projektor nicht in Höhen von mehr als 2 700 m über dem Meeresspiegel.

Hierdurch können die inneren Teile beschädigt werden und Funktionsstörungen auftreten.

### ■ Neigen Sie den Projektor nicht und legen Sie ihn nicht auf die Seite.

Neigen Sie das Projektorgehäuse vertikal nicht über  $\pm 30$  Grad und horizontal nicht über  $\pm 15$  Grad. Eine zu starke Neigung kann die Lebensdauer der Bauteile verkürzen.

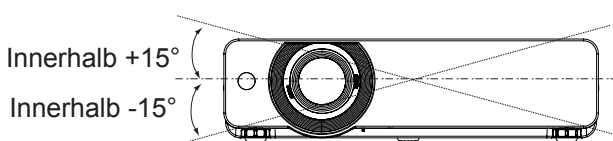
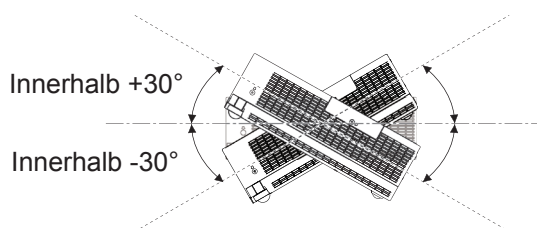



## Vorsichtshinweise für die Aufstellung der Projektoren

- Stellen Sie nicht mehrere Projektoren aufeinander.
- Blockieren Sie nicht die Belüftungsöffnungen des Projektors (Einlass und Auslass).
- Heizungs- und Kühlungsluft aus Klimaanlage darf nicht direkt auf die Belüftungsöffnungen (Einlass und Auslass) des Projektors geblasen werden.

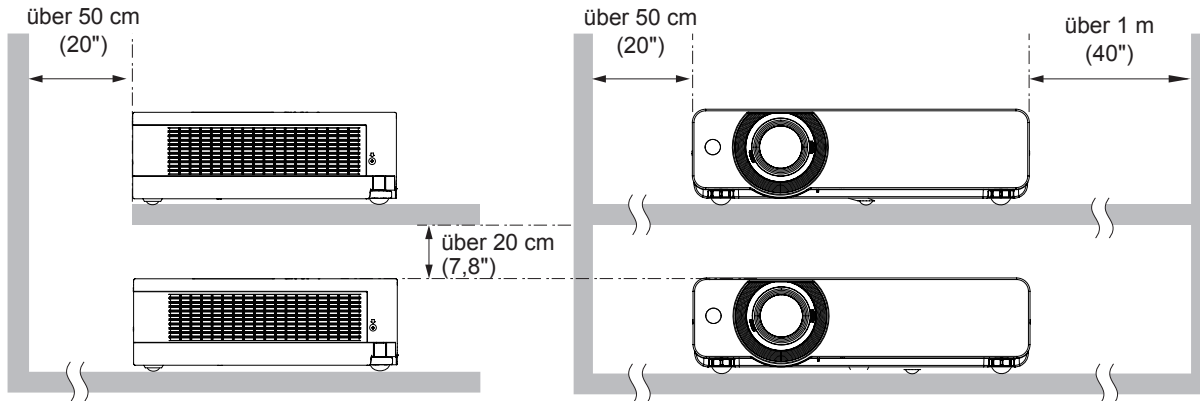
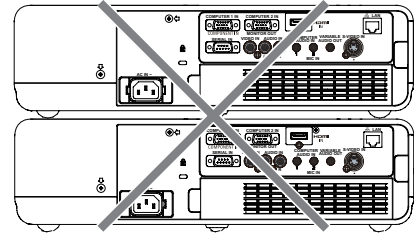

- Stellen Sie den Projektor nicht in einem geschlossenen Raum auf. Wenn Sie den Projektor in einem geschlossenen Raum aufstellen müssen, muss dieser mit einem zusätzlichen Klima- und Belüftungssystem ausgerüstet werden. Bei unzureichender Belüftung kann die verbleibende Wärme unter Umständen den Schutzschalter des Projektors auslösen.

## Sicherheit

### Treffen Sie für die Benutzung des Projektors Sicherheitsmaßnahmen, die folgende Vorfälle abdecken.

- Verlust Ihrer persönlichen Registrierungsangaben.
- Unerlaubte Bedienung durch nicht autorisierte Dritte.
- Störung oder Abschalten dieses Produkts durch nicht autorisierte Dritte.

### Sicherheitsanleitung (➔ Seite 54, 72).

- Verwenden Sie ein Kennwort, das nicht leicht zu erraten ist.
- Ändern Sie Ihr Passwort regelmäßig.
- Panasonic und dessen Partnerunternehmen befragen Kunden nie nach ihrem Passwort. Sollten Sie nach Ihrem Passwort gefragt werden, geben Sie es nicht heraus.
- Das zum Anschluss verwendete Netzwerk muss durch eine Firewall oder andere Mittel gesichert sein.
- Legen Sie ein Passwort für die Websteuerung fest und schränken Sie die Benutzer ein, die sich anmelden können.

## Entsorgung

Fragen Sie für die korrekte Entsorgung des Geräts Ihre örtlichen Behörden oder den Händler zu den korrekten Entsorgungsmethoden.

Die Lampe enthält Quecksilber. Fragen Sie für die Entsorgung der Lampe Ihre örtlichen Behörden oder den Händler zu den korrekten Entsorgungsmethoden.

Entsorgen Sie gebrauchte Batterien gemäß den Anweisungen, den örtlichen Entsorgungsrichtlinien oder den gesetzlichen Vorschriften.

### ■ Optimale Bildqualität

- Schließen Sie die Vorhänge oder Fensterläden und schalten Sie alle Beleuchtungen in Leinwandnähe aus, um eine Beeinflussung durch Lichteinfall von außen oder durch die Innenbeleuchtung auf die Leinwand zu vermeiden.
- Je nach dem Einsatzort des Projektors kann die erwärmte Luft einer Abluftöffnung oder warme bzw. kalte Luft einer Klimaanlage zu einem flimmernden Effekt auf der Projektionsfläche führen. Verwenden Sie das Gerät nicht an Orten, wo sich zwischen Projektor und Projektionsfläche Luftströme von Projektoren, anderen Geräten und Klimaanlage befinden.
- Die Wärmeentwicklung der Lampe des Projektors wirkt sich auf das Objektiv aus. Daher ist die Fokussierung direkt nach dem Einschalten instabil. Die Fokussierung stabilisiert sich nach einer Projektionsdauer von 30 Minuten oder länger.

### ■ Berühren Sie die Objektivoberfläche oder das Glas nicht mit bloßen Händen.

Wenn die Oberfläche des Objektivs oder der Objektivdeckel durch Fingerabdrücke oder sonstige Einwirkungen verschmutzt wird, wird dieser Schmutz vergrößert und auf die Projektionsfläche projiziert.

### ■ LCD-Panel

Die Anzeigeeinheit dieses Projektors enthält drei LCD-Bildschirme. LCD-Bildschirme sind technische Präzisionsprodukte. Trotzdem kann es vorkommen, dass im projizierten Bild einige Pixel fehlen oder ständig leuchten. Dies stellt keine Fehlfunktion dar.

Wenn ein Standbild lange Zeit angezeigt wird, kann dies zu einem Nachbild auf den LCD-Bildschirmen führen. Zeigen Sie in diesem Fall eine Stunde oder länger den komplett weißen Bildschirm im Testmuster an.

### ■ Optische Komponenten

Wenn der Projektor in einer Umgebung mit hohen Temperaturen, starker Belastung durch Staub oder Tabakrauch betrieben wird, sinkt die Lebensdauer der optischen Komponenten, wie z. B. des LCD-Bildschirms und der polarisierenden Platte. Möglicherweise wird hierdurch ein Austausch nach weniger als einem Jahr der Nutzung nötig. Weitere Informationen hierzu erhalten Sie bei Ihrem Händler.

### ■ Lampe

Die Lichtquelle des Projektors ist eine Quecksilberlampe mit hohem Innendruck. Hochdruck-Quecksilberlampen weisen folgende Eigenschaften auf.

- Die Helligkeit der Lampe nimmt mit der Nutzungsdauer ab.
- Bei Erschütterung kann die Lampe unter starker Geräusch- und Splitterentwicklung platzen.
- Die Lebensdauer der Lampe hängt in hohem Maße von individuellen Umständen und Nutzungsbedingungen ab. Insbesondere trägt die kontinuierliche Verwendung über 12 Stunden und häufiges Ein- und Ausschalten zum starken Verschleiß der Lampe und zur Verkürzung ihrer Lebensdauer bei.
- In seltenen Fällen kann die Lampe kurz nach der Projektion platzen.
- Wenn die Lampe über ihre Wechselfrist hinaus verwendet wird, besteht ein höheres Risiko des Platzens. Tauschen Sie die Lampeneinheit regelmäßig aus. („Ersetzungsfrist der Lampeneinheit“ (➔ Seite 78))
- Wenn die Lampe platzt, entweicht das in der Lampe enthaltene Gas in Form von Rauch.
- Wir empfehlen, Ersatzlampen bereit zu halten.
- Wir empfehlen, die Lampeneinheit von einem autorisierten Techniker oder Ihrem Händler ersetzen zu lassen.

In Übereinstimmung mit der Richtlinie 2004/108/EG, Artikel 9(2)

Panasonic Testing Centre





Panasonic Service Europe, eine Abteilung der Panasonic Marketing Europe GmbH

Winsbergring 15, 22525 Hamburg, Bundesrepublik Deutschland

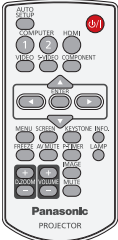
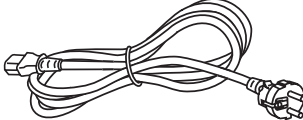

## Zubehör

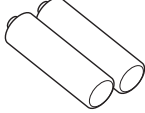
Kontrollieren Sie, ob das nachstehend aufgeführte Zubehör vollständig vorhanden ist. Die Nummern in Klammern geben die Anzahl der Zubehörteile an.

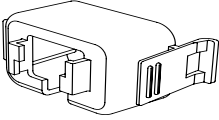
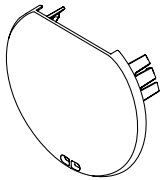
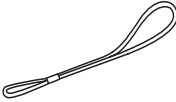
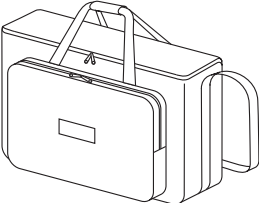
Fernbedienung (x1) (6451053893)	Netzkabel (x1) (6103580203)	CD-ROM (x1) (6103589381)	Batterien (AAA/R03 oder AAA/LR03 type) (x2)
			 (für Fernbedienung)
RGB-Signalkabel (x1) (6103580425)	Netzkabelhalter (x1) (6451052124)	Objektivdeckel (x1) (6103594279)	Zeichenfolge (x1) (6103504711)
		 (Beim Kauf am Projektor angebracht.)	
Weiche Tragetasche (x1) (6103601861)			
			

### Hinweis

- Entfernen Sie die Netzkabelabdeckkappe und das Verpackungsmaterial nach dem Auspacken des Projektors ordnungsgemäß.
- Im Falle des Verlusts von Zubehör wenden Sie sich bitte an Ihren Händler.
- Die Referenznummer für Zubehör und optionale Teile können ohne Ankündigung geändert werden.
- Bewahren Sie kleine Teile sachgemäß auf und halten Sie sie fern von kleinen Kindern.

# Hinweise für die Sicherheit

## ■ Inhalt der mitgelieferten CD-ROM

Die mitgelieferte CD-ROM enthält folgende Inhalte:

Anleitung/Liste (PDF-Datei)	Software
<ul style="list-style-type: none"><li>● <b>Bedienungsanleitung – Funktionsanleitung</b></li><li>● <b>Bedienungsanleitung für die Multi Projector Monitoring &amp; Control Software 2.7</b></li><li>● <b>Bedienungsanleitung für die Logo Transfer Software 2.0</b></li><li>● <b>Liste der kompatiblen Projektormodelle</b><ul style="list-style-type: none"><li>• Dies ist eine Liste der Projektoren, die mit der Software (siehe rechte Spalte) und ihren Einschränkungen kompatibel sind.</li></ul></li></ul>	<ul style="list-style-type: none"><li>● <b>Multi Projector Monitoring &amp; Control Software 2.7 (Windows)</b><ul style="list-style-type: none"><li>• Mit dieser Software können Sie mehrere über LAN angeschlossene Projektoren überwachen und steuern.</li></ul></li><li>● <b>Logo Transfer Software 2.0 (Windows)</b><ul style="list-style-type: none"><li>• Mit dieser Software können von Ihnen erstellte Originalbilder wie z. B. Firmenlogos zu Beginn der Projektion mit dem Projektor angezeigt werden.</li></ul></li></ul>

## Optionales Zubehör

Optionen	Modellnr.
<b>Deckenaufhängevorrichtung</b>	ET-PKV100H (für hohe Decken), ET-PKV100S (für niedrige Decken)
<b>Projektor-Montagebasis</b>	ET-PKV200B
<b>Ersatz-Lampeneinheit</b>	ET-LAV200
<b>Austausch Filtereinheit</b>	ET-RFV200

# Über Ihren Projektor

## Fernbedienung

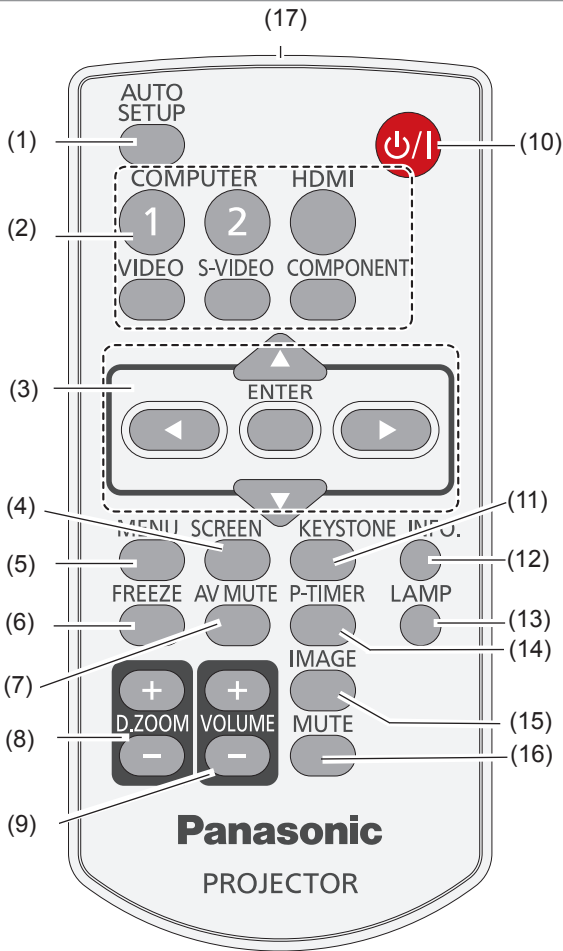

- (1) **<AUTO SETUP> Taste**  
Führt die Einstellungen von Auto-Setup im Einstellungsmenü aus. (➔ Seite 50)
- (2) **Eingangsauswahl-tasten: <COMPUTER 1>, <COMPUTER 2>, <HDMI>, <VIDEO>, <S-VIDEO>, <COMPONENT>.**  
Diese Tasten werden für die Auswahl des Eingangssignals verwendet. (➔ Seite 30)
- (3) **Tasten  $\blacktriangle$   $\blacktriangledown$   $\blacktriangleleft$   $\blacktriangleright$ , Taste <ENTER>**  
Navigieren in der Anzeige MENÜ. (➔ Seite 34)
- (4) **Taste <SCREEN>**  
Wählt einen Bildschirmmodus aus. (➔ Seite 30)
- (5) **Taste <MENU>**  
Öffnen oder Schließen des Bildschirmmenüs. (➔ Seite 34)
- (6) **Taste <FREEZE>**  
Hält das projizierte Bild und den Ton vorläufig an. (➔ Seite 31)
- (7) **Taste <AV MUTE>**  
Zum zeitweisen Ausschalten der Bildwiedergabe auf dem Bildschirm. (➔ Seite 32)
- (8) **Tasten <D.ZOOM +/->**  
Zum Vergrößern und Verkleinern von Bildern. (➔ Seite 31)

- (9) **Tasten <VOLUME +/->**  
Einstellung der Lautstärke der Lautsprecher. (➔ Seite 32)
- (10) **Taste <Power/Standby>**  
Zum Ein- und Ausschalten des Projektors. (➔ Seite 26)
- (11) **Taste <KEYSTONE>**  
Führt die Trapezkorrektur aus. (➔ Seite 31)
- (12) **Taste <INFO.>**  
Aktivierung der Informationsfunktion. (➔ Seite 31)
- (13) **Taste <LAMP>**  
Wählt einen Lampenmodus aus. (➔ Seite 32)
- (14) **Taste <P-TIMER>**  
Aktivierung der Vorführungstimerfunktion. (➔ Seite 32)
- (15) **Taste <IMAGE>**  
Auswahl des Bildmodus. (➔ Seite 33)
- (16) **Taste <MUTE>**  
Schaltet den Ton stumm. (➔ Seite 33)
- (17) **Fernbedienungs-Signalegeber**

### Achtung

- Lassen Sie die Fernbedienung nicht fallen.
- Vermeiden Sie den Kontakt mit Flüssigkeiten.
- Versuchen Sie nicht, die Fernbedienung zu verändern oder zu zerlegen.

### Hinweis

- Die Fernbedienung kann innerhalb einer Entfernung von ca. 7 m verwendet werden, wenn sie direkt auf den Fernbedienungs-Signalempfänger gerichtet wird. Die Fernbedienung funktioniert noch in Winkeln von bis zu  $\pm 30^\circ$  in der Vertikalen und  $\pm 30^\circ$  in der Horizontalen, der effektive Regelungsbereich kann jedoch reduziert sein.
- Wenn sich zwischen der Fernbedienung und dem Fernbedienungs-Signalempfänger Hindernisse befinden, funktioniert die Fernbedienung unter Umständen nicht ordnungsgemäß.
- Sie können den Projektor bedienen, indem Sie das Fernbedienungssignal auf die Projektionsfläche richten. Aufgrund des durch die Eigenschaften des Bildschirms verursachten Lichtverlustes kann die Reichweite der Fernbedienung dabei variieren.
- Wenn der Fernbedienungs-Signalempfänger mit Leuchtstofflicht oder anderen starken Lichtquellen beleuchtet wird, lässt sich der Projektor unter Umständen nicht bedienen. Stellen Sie den Projektor so weit von der Lichtquelle entfernt wie möglich auf.

# Über Ihren Projektor

## Projektorgehäuse

Vorbereitung

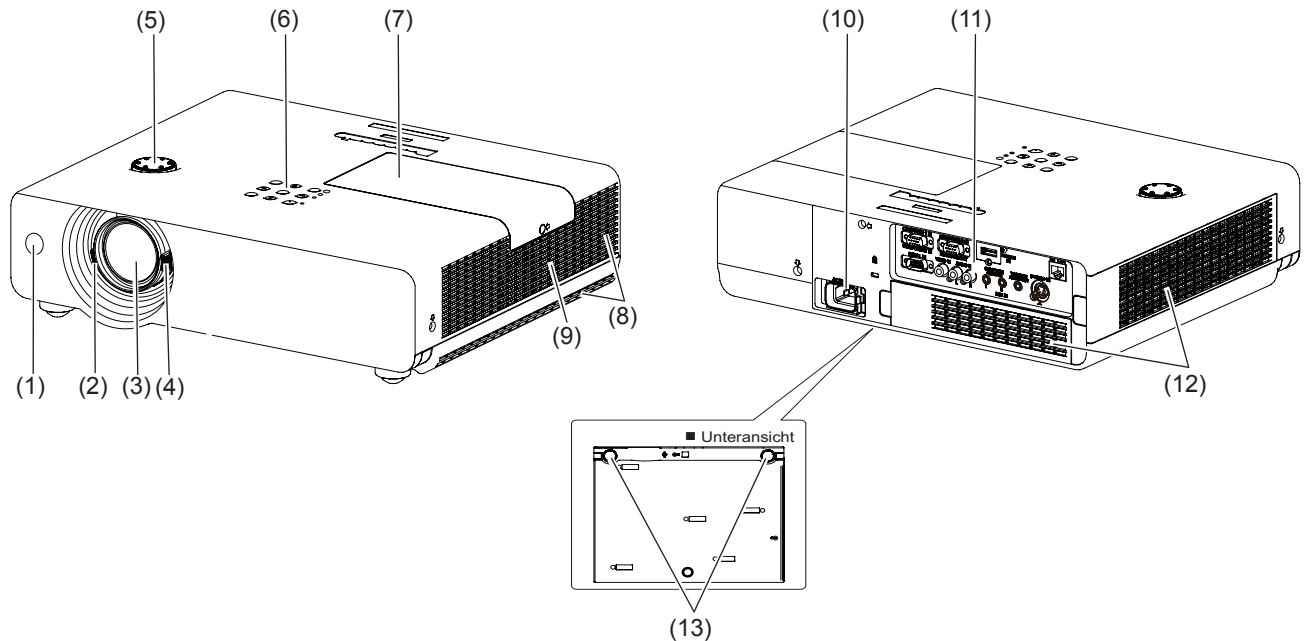

- (1) **Signalempfänger der Fernbedienung**
- (2) **Fokushebel** (➔ Seite 29)  
Zur Einstellung des Fokus.
- (3) **Projektionsobjektiv**
- (4) **Zoom-Hebel** (➔ Seite 29)  
Zur Einstellung des Zoom.
- (5) **Ring vertikale Objektivverschiebung** (➔ Seite 22)  
Zur Einstellung der Position des projizierten Bildes.
- (6) **Bedienfeld und Anzeigen** (➔ Seite 17)
- (7) **Lampenabdeckung** (➔ Seite 79)  
Die Lampeneinheit befindet sich im Inneren.
- (8) **Luftauslass**
  - Heiße Luft wird aus der Entlüftungsöffnung abgegeben. Bringen Sie keine hitzeempfindlichen Gegenstände in die Nähe dieser Seite.
- (9) **Lautsprecher**
- (10) **AC IN**
- (11) **Anschlüsse auf der Rückseite** (➔ Seite 17)
- (12) **Luft einlass/Luftfilterabdeckung** (➔ Seite 76)
- (13) **Einstellbare Füße**  
Zur Einstellung des Projektionswinkels.

### WARNUNG:

■ Halten Sie die Hände sowie Gegenstände von der Entlüftungsöffnung fern.

- Halten Sie Hände und Gesicht fern.
- Fassen Sie nicht mit dem Finger in die Öffnung.
- Halten Sie wärmeempfindliche Gegenstände fern.

Die erhitzte Luft aus der Entlüftungsöffnung kann Verbrennungen oder äußere Beschädigungen verursachen.

## Bedienfeld und Anzeigen

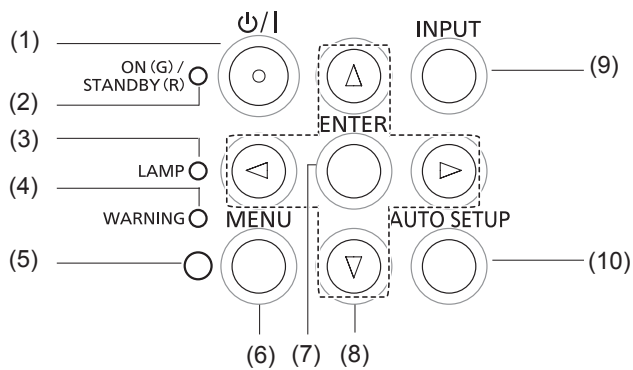

- (1) **Taste <ON/I>**  
Zum Ein und Ausschalten des Projektors.
- (2) **<ON(G)/STANDBY(R)>-Anzeige**  
Zeigt den Status der Stromversorgung an.
- (3) **<LAMP>-Anzeige**  
Leuchtet gelb, wenn die Projektionslampe das Ende der Nutzungsdauer erreicht.

- (4) **<WARNING>-Anzeige**  
Zeigt Störungen des Projektors an.
- (5) **Umgebungslichtsensor**  
Erkennung der Raumausleuchtung, Auswahl der geeigneten Bildqualität.
- (6) **Taste <MENU>**  
Zeigt den Bildschirm MENÜ an. (➔ Seite 34)
- (7) **Taste <ENTER>**  
Führt die ausgewählte Funktion aus.
- (8) **Tasten ▲ ▼ ◀ ▶**  
Zum Navigieren im Bildschirm MENÜ.
- (9) **Taste <INPUT>**  
Zur Auswahl des Eingangssignals. (➔ Seite 30)
- (10) **<AUTO SETUP> Taste**  
Führt die Einstellungen von Auto-Setup im Einstellungsmenü aus.

## Anschlüsse auf der Rückseite

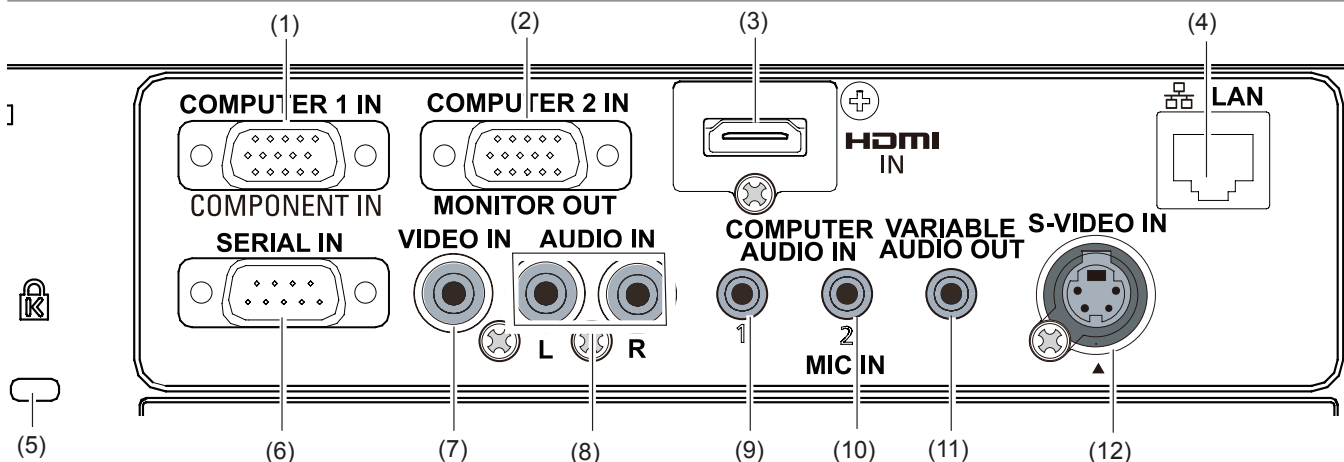

- (1) **COMPUTER 1 IN/COMPONENT IN**  
Zum Anschluss von Eingangssignalen COMPUTER 1 IN/COMPONENT IN.
- (2) **COMPUTER 2 IN/MONITOR OUT**  
Zum Anschluss von Eingangssignalen COMPUTER 2 IN/MONITOR OUT oder zur Ausgabe des analogen RGB-Signaleingangs des Projektors.
- (3) **HDMI IN**  
Zum Anschluss von HDMI-Eingangssignalen.
- (4) **LAN**  
Zum Anschluss eines LAN-Kabels für die Netzwerkverbindung.
- (5) **Sicherheitssteckplatz**  
Bringen Sie hier das im Handel erhältliche Kensington-Bügelschloss an, um Ihren Projektor zu schützen. Kompatibel mit dem Kensington MicroSaver Sicherheitssystem.
- (6) **SERIAL IN**  
Zum Anschluss an einen Computer über ein RS-232C-Kabel.
- (7) **VIDEO IN**  
Zum Anschluss von VIDEO-Eingangssignalen.
- (8) **AUDIO IN**  
Zum Anschluss von Audio-Eingangssignalen. AUDIO IN verfügt über Anschlüsse für einen linken und einen rechten Kanal (L und R).
- (9) **COMPUTER AUDIO IN 1**  
Zum Anschluss von Audio-Eingangssignalen.
- (10) **COMPUTER AUDIO IN 2 (MIC IN)**  
Zum Anschluss von Audio-Eingangssignalen. Oder zum Anschluss des MIC in dieser Buchse.
- (11) **VARIABLE AUDIO OUT**  
Gibt die in den Projektor eingegebenen Audiosignale aus.
- (12) **S-VIDEO IN**  
Zum Anschluss von S-VIDEO-Eingangssignalen.

### Achtung

- Wenn ein LAN-Kabel direkt mit dem Projektor verbunden ist, muss die Netzwerkverbindung in Innenräumen vorgenommen werden.

# Verwenden der Fernbedienung

## Einlegen und Entfernen der Batterien

### 1) Öffnen Sie die Abdeckung

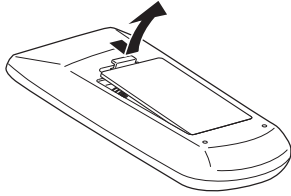

### 2) Legen Sie die Batterien ein, und schließen Sie die Abdeckung

(Minus - Seite zuerst einlegen.)

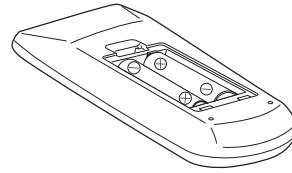

- Entnehmen Sie die Batterien in umgekehrter Reihenfolge.

## Einstellen der ID-Nummern der Fernbedienung

Wenn Sie das System mit mehreren Projektoren verwenden, können Sie mit einer einzigen Fernbedienung alle Projektoren gleichzeitig oder jeden Projektor einzeln steuern, wenn den einzelnen Projektoren eine eindeutige ID-Nummer zugewiesen wird.

Nachdem Sie die ID-Nummer des Projektors eingestellt haben, stellen Sie dieselbe ID-Nummer an der Fernbedienung ein. Es gibt 7 unterschiedliche ID-Codes (Alle, Code 1-Code 6), die erste ID-Nummer ist [Alle].

### ■ Einstellen der ID-Nummer

- 1) Drücken Sie auf die Taste <IMAGE>, während Sie die Taste <MENU> drücken. Die Anzahl des Drückens der Taste <IMAGE> entspricht der gewünschten ID-Codenummer.  
Die Auswahl beim Drücken der Taste <IMAGE> ist wie folgt:  
Code 1 = 1 Mal, Code 2 = 2 Mal, Code 3 = 3 Mal, Code 4 = 4 Mal  
Code 5 = 5 Mal, Code 6 = 6 Mal.
- 2) Der ID-Code wird geändert, wenn die Taste <MENU> losgelassen wird.

### ■ Zurücksetzen der Kennnummer

Der ID-Code wird durch gleichzeitiges, 5 Sekunden dauerndes oder längeres Drücken der Tasten <MENU> und <IMAGE> auf [Alle] (Voreinstellung) zurückgesetzt.

#### Achtung

- Falls die Taste <IMAGE> 7 Mal oder mehr gedrückt wird, ändert sich der ID-Code nicht (die Betätigung ist ungültig).

#### Hinweis

- Bei Einzelhandelsgeräten siehe [Fernbedienung] im Menü [Einstellung]. (➔ Seite 54)

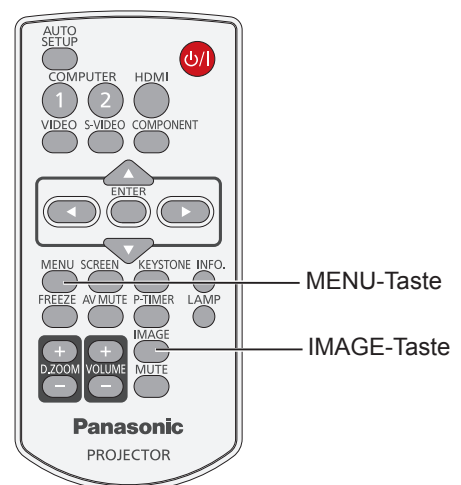

# Einstellungen

## Projektionsarten

Der Projektor kann für folgende 4 Projektionsarten verwendet werden. So richten Sie die gewünschte Projektionsart auf dem Projektor ein.

### Montage auf einem Tisch/auf dem Fußboden und Vorwärtsprojektion

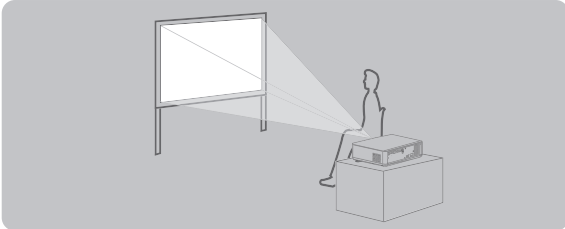

MenüEinstellung\*<sup>1</sup>

Deckenpro.	Aus
Rückpro.	Aus

### Montage an der Decke und Vorwärtsprojektion

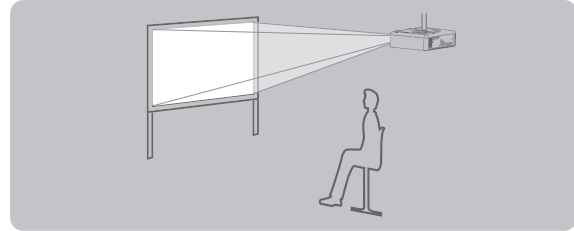

MenüEinstellung\*<sup>1</sup>

Deckenpro.	Ein
Rückpro.	Aus

### Montage an der Decke, Projektion von hinten

(Durchscheinende Projektionsfläche verwenden)

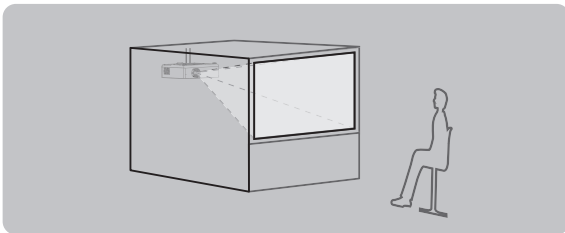

MenüEinstellung\*<sup>1</sup>

Deckenpro.	Ein
Rückpro.	Ein

### Aufstellung auf einem Tisch/auf dem Fußboden, Projektion von hinten

(Durchscheinende Projektionsfläche verwenden)

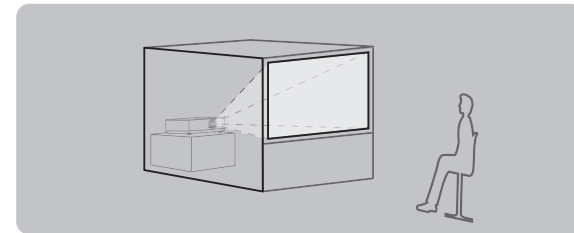

MenüEinstellung\*<sup>1</sup>

Deckenpro.	Aus
Rückpro.	Ein

\*1 : Details zur MenüEinstellung siehe Menü [Format Bild] → [Deckenpro.] und [Rückpro.]. (➔ Seite 48)

## Teile für die Deckenmontage (optional)

Sie können den Projektor unter Verwendung der optionalen Aufhängevorrichtung (ET-PKV100H: für hohe Decken, ET-PKV100S: für niedrige Decken) und die optionale Projektor-Montageabhangung ET-PKV200B aufhangen.

- Verwenden Sie nur die fur diesen Projektor vorgesehenen Deckenhalterungen.
- Beachten Sie beim Installieren der Aufhangevorrichtung und des Projektors das Installationshandbuch fur die Deckenhalterung.

### Achtung

- Um die Leistung und Sicherheit des Projektors zu gewahrleisten, muss die Installation der Aufhangevorrichtung durch Ihren Handler oder einen qualifizierten Techniker erfolgen.

# Einstellungen

## Größe der Projektionsfläche und Reichweite

Stellen Sie den Projektor entsprechend dem rechts abgebildeten Schaubild und den angegebenen Projektionsentfernungen auf. Sie können die Anzeigegröße einstellen,

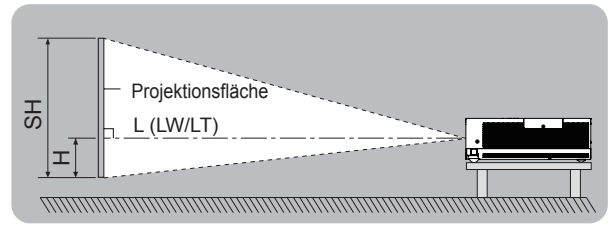
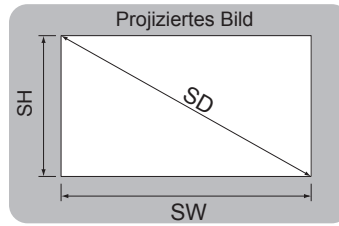

L (LW/LT) *1	Projektionsabstand (m)
SH	Höhe des Projektionsbereichs (m)
SW	Breite des Projektionsbereichs (m)
H	Entfernung von Mitte des Objektivs zum unteren Bildende (m)
SD	Länge der Diagonale des Projektionsbereichs (m)

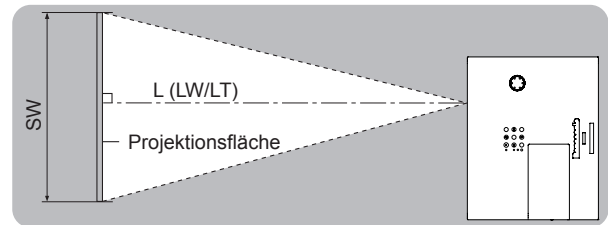

\*1 : LW: Mindestabstand  
LT: Höchstabstand

### Achtung

- Bitte lesen Sie sorgfältig die „Hinweise für die Sicherheit“ vor der Installation dieses Projektors (➔ Seiten 10 bis 14),

## ■ Projektionsentfernungen für PT-VW430E

Alle unten aufgeführten Maße sind Schätzwerte und können geringfügig von den tatsächlichen Maßen abweichen, (Einheit m)

Projektionsgröße Diagonale der Projektionsfläche (SD)	Für das Bildformat 4:3			Für das Bildformat 16:9			Für das Bildformat 16:10		
	Mindestabstand (LW)	Höchstabstand (LT)	Höhenposition (H)	Mindestabstand (LW)	Höchstabstand (LT)	Höhenposition (H)	Mindestabstand (LW)	Höchstabstand (LT)	Höhenposition (H)
30"	0,8	1,4	0,009~0,229	0,8	1,3	0,007~0,187	0,7	1,2	0,008~0,202
40"	1,1	1,8	0,012~0,305	1,0	1,7	0,010~0,249	1,0	1,6	0,011~0,269
50"	1,4	2,3	0,015~0,381	1,3	2,1	0,012~0,311	1,3	2,0	0,013~0,337
60"	1,7	2,8	0,018~0,457	1,6	2,5	0,015~0,374	1,5	2,5	0,016~0,404
70"	2,0	3,3	0,021~0,533	1,8	3,0	0,017~0,436	1,8	2,9	0,019~0,471
80"	2,3	3,7	0,024~0,610	2,1	3,4	0,020~0,498	2,0	3,3	0,022~0,538
90"	2,6	4,2	0,027~0,686	2,3	3,8	0,022~0,560	2,3	3,7	0,024~0,606
100"	2,9	4,7	0,030~0,762	2,6	4,2	0,025~0,623	2,5	4,1	0,027~0,673
120"	3,5	5,6	0,037~0,914	3,1	5,1	0,030~0,747	3,1	4,9	0,032~0,808
150"	4,3	7,0	0,046~1,143	3,9	6,4	0,037~0,934	3,8	6,2	0,040~1,010
200"	5,8	9,4	0,061~1,524	5,3	8,5	0,050~1,245	5,1	8,3	0,054~1,346
250"	7,3	11,7	0,076~1,905	6,6	10,6	0,062~1,557	6,4	10,3	0,067~1,683
300"	8,7	14,0	0,091~2,286	7,9	12,7	0,075~1,868	7,7	12,4	0,081~2,019

Jeder andere Projektionsabstand kann anhand der folgenden Berechnungen gemäß den Abmessungen der Projektionsfläche (m) berechnet werden,

Der berechnete Abstand kann gewisse Fehler enthalten,

Wenn die Abmessungen der Projektionsfläche als „SD“ angegeben werden,

	Für das Bildformat 4:3	Für das Bildformat 16:9	Für das Bildformat 16:10
Bildschirmhöhe (SH)	= SD (m) x 0,6	= SD (m) x 0,490	= SD (m) x 0,530
Bildschirmbreite (SW)	= SD (m) x 0,8	= SD (m) x 0,872	= SD (m) x 0,848
Mindestabstand (LW)	= 0,11461 x SD(m) - 0,02936	= 0,10402 x SD(m) - 0,02936	= 0,10122 x SD(m) - 0,02936
Höchstabstand (LT)	= 0,18465 x SD(m) - 0,03190	= 0,16764 x SD(m) - 0,03190	= 0,16311 x SD(m) - 0,03190



## Projektionseinstellungen für PT-VX500E

Alle unten aufgeführten Maße sind Schätzwerte und können geringfügig von den tatsächlichen Maßen abweichen, (Einheit m)

Projektionsgröße	Für das Bildformat 4:3			Für das Bildformat 16:9		
	M indestabstand (LW)	Höchstabstand (LT)	Höhenposition (H)	M indestabstand (LW)	Höchstabstand (LT)	Höhenposition (H)
30"	0,7	1,1	0,046~0,229	0,8	1,3	0,037~0,187
40"	0,9	1,5	0,061~0,305	1,0	1,7	0,050~0,249
50"	1,2	1,9	0,076~0,381	1,3	2,1	0,062~0,311
60"	1,4	2,3	0,091~0,457	1,6	2,5	0,075~0,374
70"	1,7	2,7	0,107~0,533	1,8	3,0	0,087~0,436
80"	1,9	3,1	0,122~0,610	2,1	3,4	0,100~0,498
90"	2,2	3,5	0,137~0,686	2,4	3,8	0,112~0,560
100"	2,4	3,9	0,152~0,762	2,6	4,2	0,125~0,623
120"	2,9	4,7	0,183~0,914	3,1	5,1	0,149~0,747
150"	3,6	5,8	0,229~1,143	3,9	6,4	0,187~0,934
200"	4,8	7,8	0,305~1,524	5,3	8,5	0,249~1,245
250"	6,0	9,7	0,381~1,905	6,6	10,6	0,311~1,557
300"	7,3	11,7	0,457~2,286	7,9	12,7	0,374~1,868

Jeder andere Projektionsabstand kann anhand der folgenden Berechnungen gemäß den Abmessungen der Projektionsfläche (m) berechnet werden,

Der berechnete Abstand kann gewisse Fehler enthalten,

Wenn die Abmessungen der Projektionsfläche als „SD“ -angegeben werden,

	Für das Bildformat 4:3	Für das Bildformat 16:9
Bildschirmhöhe (SH)	= SD (m) x 0,6	= SD (m) x 0,490
Bildschirmbreite (SW)	= SD (m) x 0,8	= SD (m) x 0,872
Mindestabstand (LW)	= 0,09547 × SD(m) - 0,02937	= 0,10402 × SD(m) - 0,02937
Höchstabstand (LT)	= 0,15390 × SD(m) - 0,03189	= 0,16768 × SD(m) - 0,03189

# Einstellungen

## Einstellen der anpassbaren Vorderfüße

Heben Sie die Vorderseite des Projektors an, und schieben Sie die Fußsicherungen in Position.

Lösen Sie die Fußsicherungen zum Verriegeln der einstellbaren Füße und korrigieren Sie durch Drehen der einstellbaren Füße Bildneigung und Bildposition.

Sie können die anpassbaren Vorderfüße herausdrehen. Durch Drehen in umgekehrter Richtung werden die Füße versenkt. (Sie können den Projektionswinkel vertikal einstellen.)

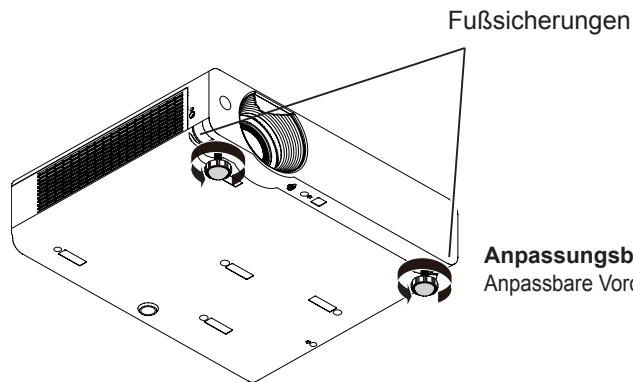

### Anpassungsbereich

Anpassbare Vorderfüße: 48,5 mm (1,909 Zoll)

- Während die Lampe leuchtet, tritt aus der Entlüftungsöffnung erhitzte Luft aus. Vermeiden Sie die direkte Berührung der Entlüftungsöffnung, wenn Sie die anpassbaren Vorderfüße einstellen.
- Wenn es zu trapezförmigen Verzerrungen des projizierten Bildes kommt, verwenden Sie die Option „TRAPEZKORREKTUR“ im Menü „Format Bild“. (➔ Seite 47)

### Hinweis

- Schrauben Sie die anpassbaren Vorderfüße heraus. Am Ende der verfügbaren Länge ist ein Klickgeräusch zu hören.

## Einstellen der Position mit der Objektivverschiebung

Wenn der Projektor nicht genau vor der Mitte des Bildschirms positioniert ist, können Sie die Position des projizierten Bildes durch Verschieben des Objektivverschiebungshebels innerhalb des Verschiebungsbereichs des Objektivs korrigieren.

### 1) Anpassung der Linsenverstellung für PT-VX500E

Diese Bildschirmposition kann auf der Anzeige auf bis zu 40% nach oben verstellt werden. (Wenn der Ring für die vertikale Objektivverstellung nach rechts (links) gedreht wird, bewegt sich die Anzeige nach oben (unten).

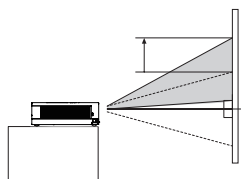

### Linsenverstellungsbereich

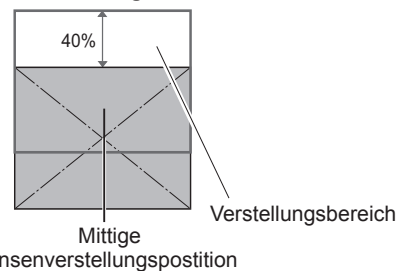

### 2) Anpassung der Linsenverstellung für PT-VW430E

Diese Bildschirmposition kann auf der Anzeige auf bis zu 48% nach oben verstellt werden. (Wenn der Ring für die vertikale Objektivverstellung nach rechts (links) gedreht wird, bewegt sich die Anzeige nach oben (unten).

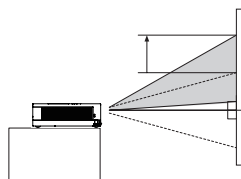

### Linsenverstellungsbereich

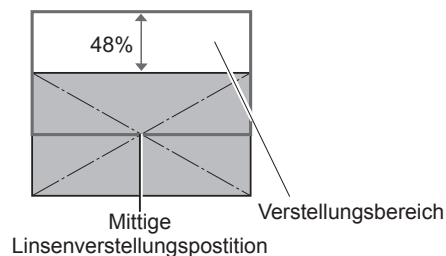

### Achtung

Bitte beachten sie Folgendes bei der Benutzung des Projektors.

- Berühren sie die Linse nicht, während sie sich bewegt, da dies zu Verletzungen an den Fingern führen könnte.
- Lassen Sie niemals Kinder die Linse berühren.

# Anschlüsse

## Vor dem Anschluss an den Projektor

- Lesen Sie vor dem Anschluss die Bedienungsanleitung des Gerätes, das angeschlossen werden soll, sorgfältig durch.
- Schalten Sie die Geräte vor dem Anschluss der Kabel aus.
- Wenn zum Gerät kein Verbindungskabel mitgeliefert wurde oder wenn für den Anschluss an dieses Gerät kein optionales Kabel verfügbar ist, halten Sie ein entsprechendes Systemverbindungskabel für das Gerät bereit.
- Videosignale, die zu stark zittern, können dazu führen, dass das Bild auf der Leinwand willkürlich flackert oder flimmert. In diesem Fall muss eine Zeitkorrekturschaltung (TBC) angeschlossen werden.
- Der Projektor akzeptiert folgende Signale: VIDEO, S-VIDEO, analoges RGB (mit TTL-Synchronisierungsebene) und digitale Signale.
- Einige Computermodelle sind nicht mit dem Projektor kompatibel.
- Wenn Sie für den Anschluss von Geräten an den Projektor lange Kabel verwenden, besteht die Möglichkeit, dass das Bild nur bei Verwendung eines Entzerrers richtig ausgegeben wird.
- Weitere Informationen über die vom Projektor unterstützten Videosignale siehe „Liste der kompatiblen Signale“. (➔ Seiten 90-93)

## Anschlussbeispiel

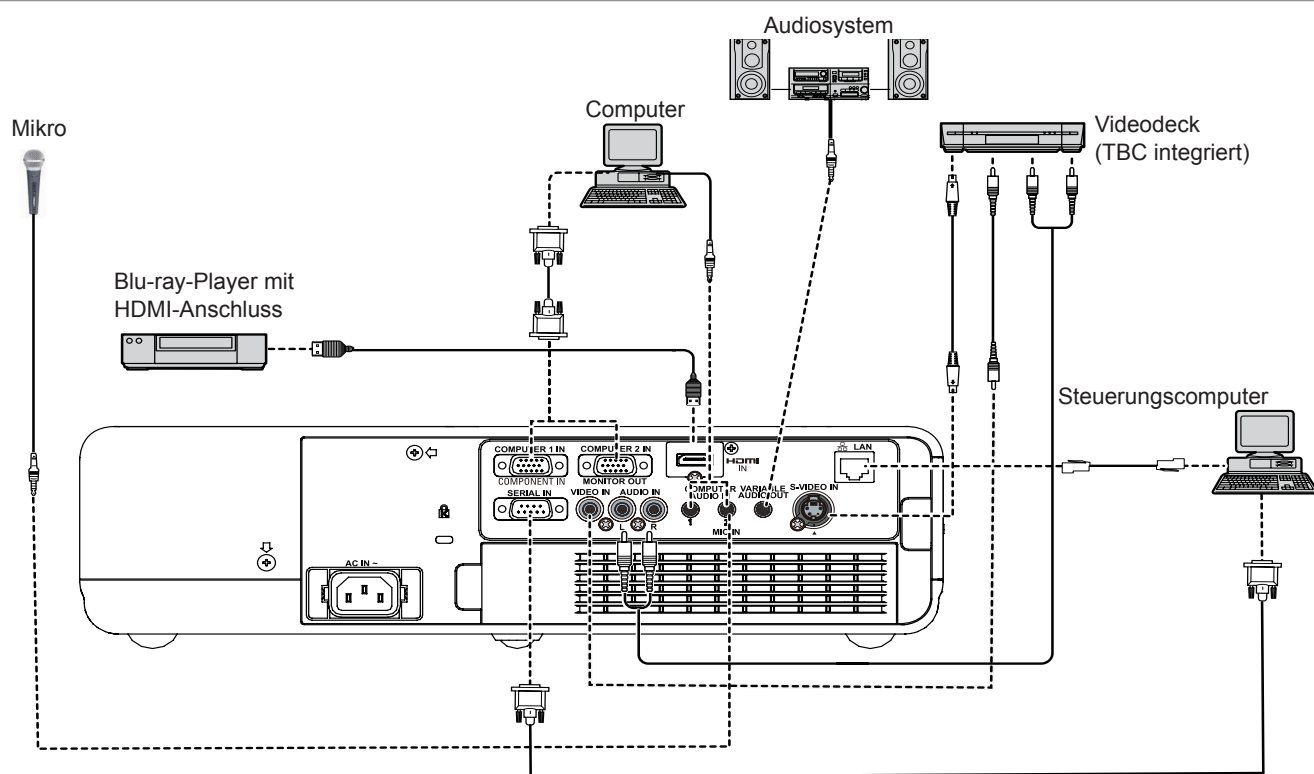

### Achtung

- Verwenden Sie beim Anschluss eines Videogerätes nur Geräte mit integrierter Zeitkorrekturschaltung (TBC) oder verwenden Sie eine TBC zwischen dem Projektor und dem Videogerät.
- Wenn nicht den Standards entsprechende Burst-Signale angeschlossen werden, können Bildstörungen auftreten. Schalten Sie in diesem Fall eine TBC zwischen den Projektor und das Videogerät.

### Hinweis

- Wenn Sie ein HDMI-Kabel benutzen, prüfen Sie, dass es dem HDMI-Standard entspricht. Die Verwendung eines Kabels, das mit dem HDMI-Standard nicht kompatibel ist, kann zu Problemen führen, wie z. B. das Ausschneiden oder keine Anzeige des Bildes. Benutzen Sie beim Anschluss eines 1080p-Signals ein mit dem 1080p-Signal kompatibles Kabel.
- Viera link (HDMI) wird von diesem Projektor nicht unterstützt.
- Die Spezifikationen der RGB-Signale, die von dem Computer angelegt werden können, siehe „Liste der kompatiblen Signale“. (➔ Seiten 90-93)

# EIN/AUSSCHALTEN

## Anschluss des Netzkabels

Stellen Sie sicher, dass Sie das mitgelieferte Netzkabel fest in die Buchse eingesteckt haben, um ein Abtrennen des Kabels zu verhindern.

### ■ Netzkabelhalter

Der Netzkabelhalter wurde entwickelt, um zu verhindern, dass sich das Netzkabel vom Projektor löst. Setzen Sie das Netzkabel bitte korrekt in den Netzkabelhalter ein, wie in Abbildung (1) gezeigt:



Abbildung (1)

### ■ Befestigung

Schließen Sie ein Netzkabel mit dem Netzkabelhalter am Projektor gemäß den folgenden Schritten an.

Stecken Sie das Netzkabel mit dem Netzkabelhalter in den Projektor, wie in Abbildung (2) gezeigt:

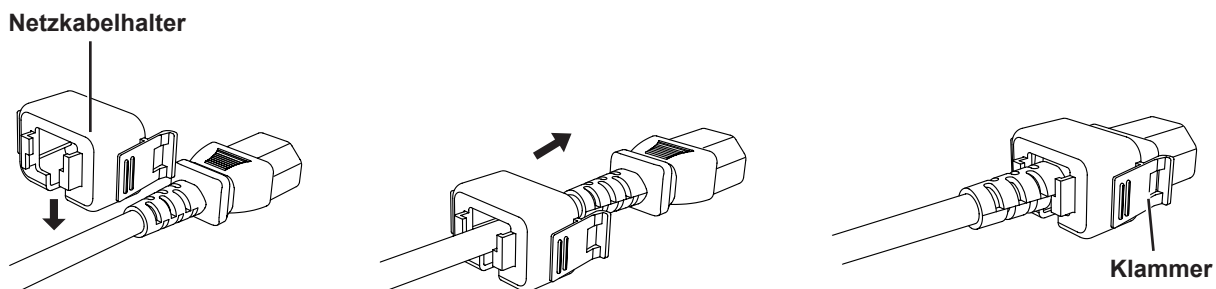
Drücken Sie auf die Klammern an den Seiten und befestigen Sie das Netzkabel sicher am Projektor. Er ist korrekt befestigt, wenn ein „KLICKEN“ zu hören ist. Korrekte Befestigung siehe Abbildung (3).



Abbildung (2)



Abbildung (3)

### ■ Entfernen

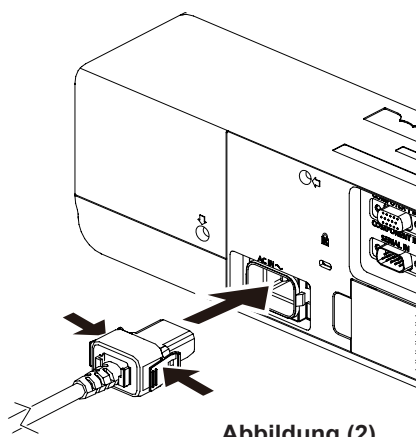
Ziehen Sie das Netzkabel aus der Buchse heraus, während Sie auf die Klammern an den Seiten drücken.

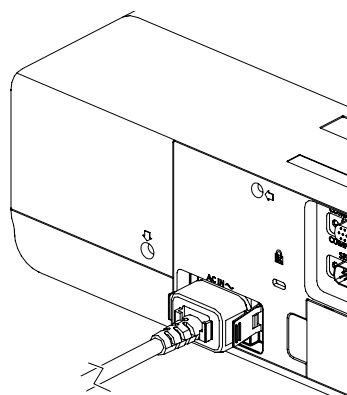
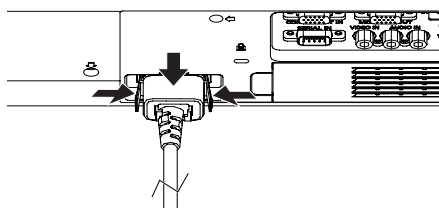

## ON(G)/STANDBY(R)-Anzeige

Die <ON(G)/STANDBY(R)> Betriebsanzeige informiert Sie über den Stromversorgungsstatus. Prüfen Sie den Status der <ON(G)/STANDBY(R)>-Anzeige vor der Inbetriebnahme des Projektors.

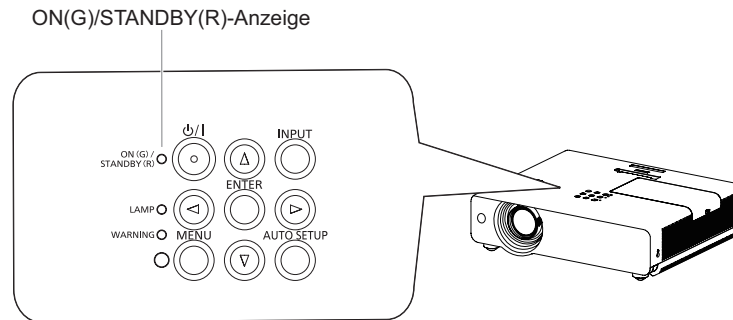

Anzeigestatus		Status
Leuchtet nicht oder blinkt		Das Netzkabel ist nicht eingesteckt.
ROT	Leuchtet	Das Netzkabel eingesteckt ist.
		Der Projektor ist im Standby-Modus nach dem Abkühlen abgeschlossen ist.
ORANGE	Blinkt	Der Projektor kühlt sich ab. Der Projektor kann nicht eingeschaltet werden, bis die Kühlung abgeschlossen ist und die Anzeige <ON(G)/STANDBY(R)> aufhört, zu blinken.
		Die Temperatur im Projektor ist zu hoch. Die Anzeige <WARNING> blinkt auch rot (➔Seite 75). Der Projektor kann nicht eingeschaltet werden, bis die Kühlung abgeschlossen ist und die Anzeige <ON(G)/STANDBY(R)> aufhört, zu blinken.
GRÜN	Leuchtet	Projektion erfolgt.
	Blinkt	Der Projektor befindet sich im Stand-by-Status mit eingeschalteter Funktion [Automat. Lampenabschaltung]. Die Projektionslampe wird erst erneut eingeschaltet, wenn wieder ein Eingangssignal anliegt oder eine Taste auf dem Bedienfeld oder auf der Fernbedienung gedrückt wird. (➔Seite 52)

# EIN/AUSSCHALTEN

## Einschalten des Projektors

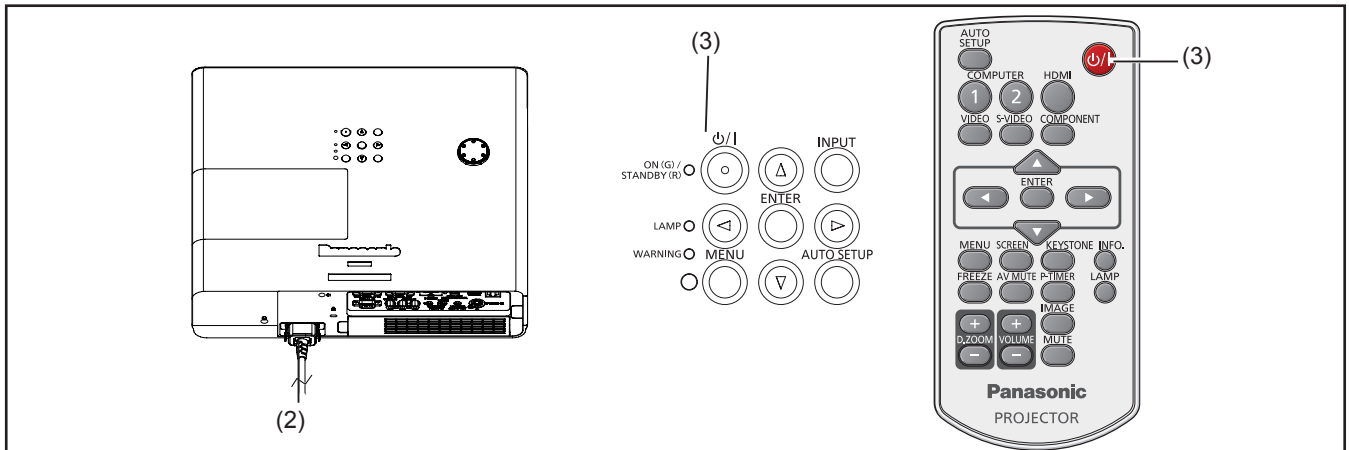

- 1) Schließen Sie vor dem Einschalten des Projektors die Anschlüsse der Peripheriegeräte (mit Computer, Videorekorder usw.) ab.
- 2) Schließen Sie das Netzkabel des Projektors an der Netzsteckdose an. Die Anzeige <ON(G)/STANDBY(R)> leuchtet rot. Öffnen Sie den Objektivdeckel.
- 3) Drücken Sie die Taste <⏻/⏻> auf dem Bedienfeld oder der Fernbedienung. Die Anzeige <ON(G)/STANDBY(R)> leuchtet grün und die Kühllüfter starten. Die Vorbereitungsanzeige erscheint auf dem Bildschirm und der Countdown startet.
- 4) Nach dem Countdown erscheinen die beim letzten Mal ausgewählte Eingangsquelle und das Symbol des Lampenbetriebsstatus auf dem Bildschirm.
- 5) Falls beim Start des Projektors kein Signaleingang vorhanden ist oder das aktuelle Signal bei der Bedienung des Projektors verloren geht, erscheint das Fenster Video/Computer-Auswahl auf dem Bildschirm. Ziehen Sie den Zeiger bitte auf die gewünschte Eingangsquelle, indem Sie auf ▲▼ und auf die Taste <ENTER> drücken. Folgen Sie dann der Anleitung des Fensters Eingangssignal, um das Signal und die Verbindung zu korrigieren.

Wenn der Projektor durch einen PIN-Code gesperrt ist, erscheint das Dialogfeld PIN-Code-Eingabe. Geben Sie den PIN-Code wie auf der nächsten Seite erklärt ein.

### Hinweis

- Wenn die Funktion [Logoauswahl] auf Aus gesetzt ist, wird kein Logo [Auf] dem Bildschirm angezeigt (➔ Seite 51).
- Wenn unter der [Anzeige-Funktion] [Countdown aus] oder [Aus] ausgewählt ist, wird der Vorbereitungsbildschirm nicht angezeigt (➔ Seite 51).
- Wenn die [Funktion Eingangssuche] auf [Ein 2] eingestellt ist, wird das Eingangssignal automatisch gesucht (➔ Seite 50).
- Wenn die [Sofortstart-Funktion] auf [Ein] gesetzt ist, wird der Projektor beim Anschließen des Netzkabels an eine Netzsteckdose automatisch eingeschaltet.

### Vorbereitungsanzeige

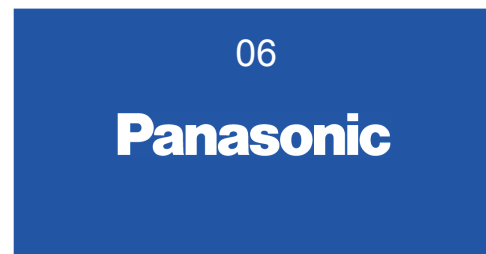

Die Vorbereitungsanzeige wird nach 30 Sekunden ausgeblendet.

### Ausgewählte Eingangsquelle und Lampensteuerung

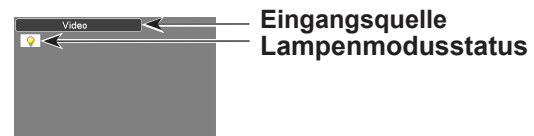

### Auswahl Video/Computer



## PIN-Code eingeben

Drücken Sie ▲▼, um eine Zahl einzugeben. Drücken Sie ►, um die Zahl zu bestätigen, und ziehen Sie den Zeiger mit rotem Rahmen auf das nächste Feld. Die Zahl ändert sich auf \*. Falls eine falsche Zahl bestätigt wurde, verwenden Sie die Zeigertaste ◀, um den Zeiger auf die gewünschte Zahl zu ziehen, und geben Sie dann die korrekte Zahl ein.

Wiederholen Sie diesen Schritt, bis alle 4 Stellen eingegeben sind.

Nach der Eingabe der 4-stelligen Zahl ziehen Sie den Zeiger auf „Bestätigen“. Drücken Sie die Taste <ENTER>, um die Projektorbedienung zu starten.

Falls ein falscher PIN-Code eingegeben wurde, wechseln PIN-Code und Zahl (\*\*\*\*) kurzzeitig zu Rot. Geben Sie den korrekten PIN-Code erneut ein.

### Hinweis

- Wenn innerhalb von drei Minuten nach Anzeige des Dialogfelds PIN-Code die PIN-Codenummer nicht eingegeben oder eine falsche PIN-Codenummer eingegeben wird, schaltet sich der Projektor automatisch aus.
- Werkseitig ist „1234“ als erster PIN-Code eingestellt.

### Dialogfeld PIN-Code-Eingabe

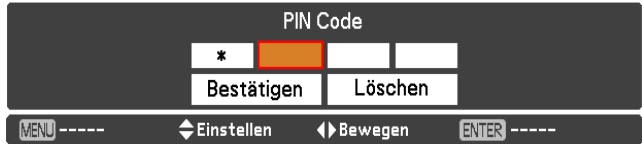

Nach der Anzeige des Symbols OK kann der Projektor bedient werden.



## Ausschalten des Projektors

- 1) Drücken Sie die Taste <⏻/|> auf dem Bedienfeld oder auf der Fernbedienung, dann erscheint **Ausschalten ?** auf dem Bildschirm.
- 2) Drücken Sie die Taste <⏻/|> erneut, um den Projektor auszuschalten. Die Anzeige <ON(G)/STANDBY(R)> beginnt orange zu blinken und die Kühllüfter laufen weiter. Jetzt kann das Netzkabel auch herausgezogen werden, obwohl die Lüfter noch laufen.
- 3) Wenn der Projektor ausreichend abgekühlt ist, blinkt die Anzeige <ON(G)/STANDBY(R)> nicht mehr und der Projektor kann ausgeschaltet werden.

### Hinweis

- Stellen Sie den Projektor nicht in einen Karton, bevor er nicht ausreichend abgekühlt ist.
- Während die Anzeige <ON(G)/STANDBY(R)> blinkt, wird die Lampe abgekühlt und der Projektor kann nicht ausgeschaltet werden. Warten Sie, bis die Anzeige <ON(G)/STANDBY(R)> nicht mehr blinkt, um den Projektor erneut einzuschalten.
- Der Projektor kann eingeschaltet werden, wenn die Anzeige <ON(G)/STANDBY(R)> rot leuchtet. Die Wartezeit bis zu einem neuen Start bei Abschluss der Lüfterkühlung im normalen Abschaltverfahren ist im Vergleich mit der Zeit verkürzt, die benötigt wird, wenn das Netzkabel sofort nach dem Ausschalten abgetrennt wird.

Ausschalten ?

**Ausschalten ?** wird nach 4 Sekunden ausgeblendet.

## ■ Direktabschaltungsfunktion

Sie können, auch während der Projektion, den Netzstecker aus der Netzsteckdose ziehen oder den Ausschalter betätigen, ohne die <⏻/|>-Taste zu drücken.

### Hinweis

- Bei der Verwendung der Direktabschaltungsfunktion kann der Projektor nicht sofort nach dem Abschalten wieder eingeschaltet werden. Die Lampe hat immer noch eine hohe Temperatur und muss gekühlt werden, dauert es möglicherweise länger als gewöhnlich, bevor sich die Lampe wieder einschaltet.



# Projizieren

Überprüfen Sie die Verbindungen der Peripheriegeräte und des Netzkabels (➔ Seiten 24-25), und schalten Sie die Stromzufuhr ein (➔ Seite 26), um den Projektor zu starten. Wählen Sie das Bild aus und stellen Sie den Status des Bildes ein.

## Auswahl des Eingangssignals

Wählen Sie das Eingangssignal.

Die Bilder, die mit der Taste <INPUT> auf dem Bedienfeld oder mit den Tasten <COMPUTER 1>, <COMPUTER 2>, <HDMI>, <VIDEO>, <S-VIDEO>, <COMPONENT> und <DIGITAL LINK> auf der Fernbedienung ausgewählt wurden, werden projiziert (➔ Seite 30).

### Achtung

- Die Bilder werden möglicherweise in Abhängigkeit vom angeschlossenen Gerät und DVD, Video usw., die wiedergegeben werden sollen, nicht ordnungsgemäß projiziert. Wählen Sie im Menü [Eingang] unter [Component] oder [RGB] ein Systemformat, das für das Eingangssignal geeignet ist (➔ Seite 37).
- Kontrollieren Sie das Seitenverhältnis und das Bild und wählen Sie das optimale Seitenverhältnis im Menü [Format Bild] (➔ Seite 46).

## Einstellen des Status des Bildes

### 1) Stellen Sie den Projektionswinkel ein.

- Platzieren Sie den Projektor parallel zur Projektionsfläche und installieren Sie ihn auf einer flachen Oberfläche, damit die Projektionsfläche rechteckig wird.
- Wenn der Projektor niedriger geneigt ist als die Projektionsfläche, ziehen Sie die einstellbaren Füße heraus, damit die Projektionsfläche rechteckig wird.
- Ausführliche Informationen finden Sie im Abschnitt „Einstellen der anpassbaren Vorderfüße“ (➔ Seite 22).

### 2) Stellen Sie Zoom und Fokus ein.

- Stellen Sie die Projektionsposition mit dem Ring für die vertikale Lens-Shift ein.
- Ausführliche Informationen finden Sie im Abschnitt „Einstellung der Position mit der vertikalen Lensshift- Funktion“ (➔ Seite 22).

### 3) Stellen Sie Zoom und Fokus ein.

Stellen Sie das Bild durch Drehen des [Zoom-Hebels] und des [Fokushebels] ein.

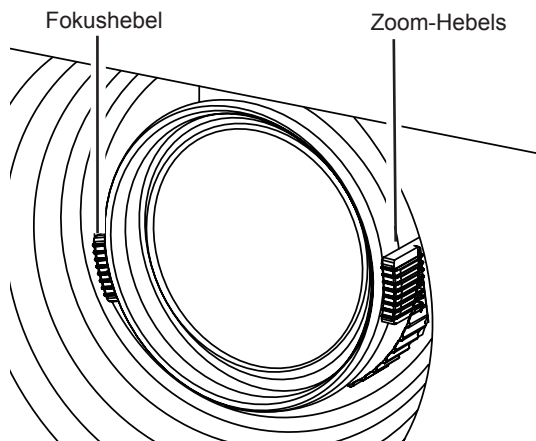

### Hinweis

- Es ist empfehlenswert, dass die Bilder im Laufe von mindestens 30 Minuten fortlaufend projiziert werden, bevor das Objektiv eingestellt ist.
- Bei der Einstellung des Fokus müssen Sie u. U. das Bildformat durch erneutes Verschieben des Zoom-Hebels einstellen.
- Wenn Trapezverzerrungen auftreten, siehe „Trapezkorrektur“ (➔ Seite 47).

# Grundlegende Bedienfunktionen über die Fernbedienung

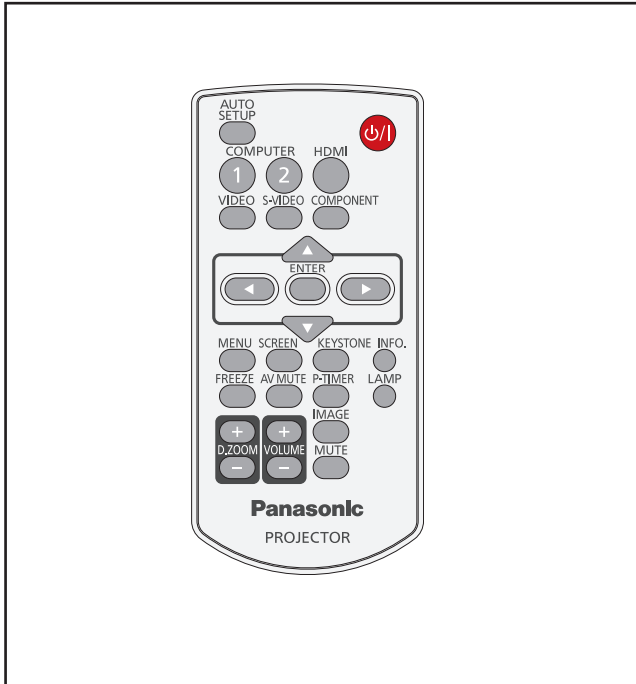

<b>COMPUTER 1</b>	Schaltet auf den Eingang Computer 1 (RGB)/Computer 1 (Scart) um.
<b>COMPUTER 2</b>	Schaltet auf den Eingang Computer 2 (RGB) um.
<b>HDMI</b>	Schaltet auf den Eingang HDMI um.
<b>VIDEO</b>	Schaltet auf den Eingang Video um.
<b>S-VIDEO</b>	Schaltet auf den Eingang S-Video um.
<b>COMPONENT</b>	Schaltet auf den Eingang Computer 1 (Component) um.

## Hinweis

- Jede Betätigung der Taste <INPUT> auf dem Bedienfeld der Haupteinheit schaltet die Einstellungen wie in der folgenden Abbildung gezeigt um. (➔ Seite 17)

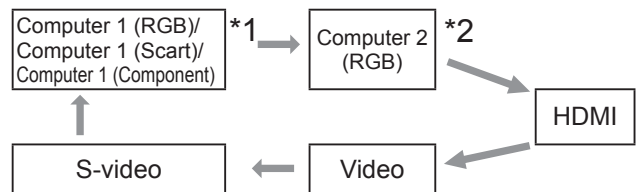

- \*1: Dies ist abhängig von den Einstellungen im Untermenü [Computer 1] vom Menü [Eingang].
- \*2: Wenn [Monitorausgang] im Einstellungsmenü unter [Anschluss] ausgewählt wurde, steht [Computer 2 (RGB)] nicht zur Auswahl. Durch Drücken der Taste <COMPUTER 2> auf der Fernbedienung wird der [Monitorausgang] angezeigt.

## Verwenden der Funktion AUTO SETUP

Mit dieser Funktion können Sie Eingangssuche, Automat. Trapezkorrektur und Auto-PC-Anpassung automatisch einstellen, wenn ein Signaleingang von einem Computer anliegt.



Drücken Sie die Taste <AUTO SETUP> auf der Fernbedienung.

## Hinweis

- Für Details siehe „Einstellung“ im Hauptmenü. (➔ Seite 50)

## Umschaltung des Eingangssignals

Sie können die zu projizierenden Eingangssignale umschalten.

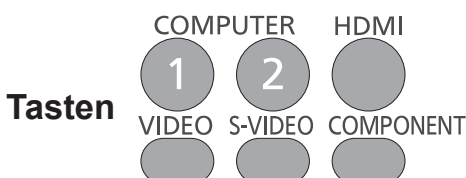

Drücken Sie die Tasten (<COMPUTER 1>, <COMPUTER 2>, <HDMI>, <VIDEO>, <S-VIDEO> oder <COMPONENT>) auf der Fernbedienung.

## Verwendung der Taste SCREEN

Diese Funktion ermöglicht die Auswahl des Bildschirmmodus oder die Änderung der Bildschirmgröße.



Drücken Sie die Taste <SCREEN> auf der Fernbedienung.

## Hinweis

- Ausführliche Informationen finden Sie unter „Format Bild“ im Hauptmenü. (➔ Seite 46)

# Grundlegende Bedienfunktionen über die Fernbedienung

## Verwendung der Taste KEYSTONE

Mit dieser Funktion kann die Trapezverzerrung korrigiert werden.

Taste 

Drücken Sie die Taste <KEYSTONE> auf der Fernbedienung.

Falls ein projiziertes Bild nach dem Drücken der Taste <AUTO SETUP> immer noch eine Trapezverzerrung aufweist, korrigieren Sie das Bild wie folgt manuell:

Drücken Sie die Taste <KEYSTONE> auf der Fernbedienung. Das Dialogfeld Trapezkorrektur wird angezeigt. Drücken Sie ▲▼, um die Trapezkorrektur auszuführen. Die Trapezkorrektur kann gespeichert werden (➔ Seite 47).

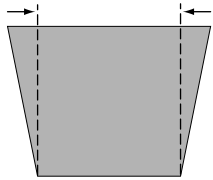
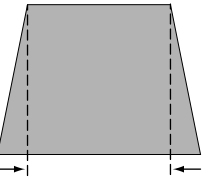
Vorgang	Bild
Obere Breite durch Drücken von ▲ reduzieren.	
Untere Breite durch Drücken von ▼ reduzieren.	

### Hinweis

- Die weißen Pfeile zeigen an, dass keine Korrektur vorgenommen wurde.
- Ein roter Pfeil zeigt die Richtung der Korrektur an.
- Der Pfeil wird bei der maximalen Korrektur ausgeblendet.
- Wenn Sie die Taste <KEYSTONE> auf der Fernbedienung erneut drücken, während das Dialogfeld Trapezkorrektur angezeigt wird, wird die Trapezkorrektur abgebrochen (➔ Seite 47).
- Der einstellbare Bereich ist abhängig vom Eingangssignal begrenzt.

## Verwendung der Taste INFO.

Mit dieser Funktion kann das Informationsmenü angezeigt werden.

Taste 

Drücken Sie auf der Fernbedienung die Taste <INFO.>.

### Hinweis

- Drücken Sie die Taste <INFO.> auf der Fernbedienung, um die erste Seite des Informationsmenüs anzuzeigen. Beim erneuten Drücken der Taste wird die zweite Seite angezeigt. Drücken Sie die Taste <INFO.> erneut, um das Informationsmenü zu schließen.
- Ausführliche Informationen finden Sie in „Informationsanzeige Eingangsquelle“ unter „Information“ im Hauptmenü (➔ Seite 58).

## Verwendung der Funktion FREEZE

Sie können das projizierte Bild als Standbild aufnehmen und den Ton kurzzeitig ausschalten, unabhängig von den Betriebsumständen des angeschlossenen Gerätes.

Taste 

Drücken Sie die Taste <FREEZE> auf der Fernbedienung.

Drücken Sie auf der Fernbedienung die Taste <FREEZE>, um die Wiedergabe in ein Standbild umzuwandeln, während der Ton stumm geschaltet wird. Um die Funktion Standbild zu beenden, drücken Sie erneut auf die Taste <FREEZE> oder drücken Sie eine andere Taste.

Wenn die Standbildfunktion aktiviert ist, wird auf der Projektionsfläche Abb. 1 angezeigt.



Abb. 1

### Hinweis

- Wenn kein Eingangssignal vorhanden ist, erscheint das Zeichen .
- Drücken Sie während der Freeze-Funktion die Taste <MUTE>, um die Stummfunktion zu beenden und das Bild weiter als Standbild anzuzeigen.

# Grundlegende Bedienfunktionen über die Fernbedienung

## Verwendung der AV STUMMSCHALTUNG-Funktion



Drücken Sie die Taste <AV MUTE> auf der Fernbedienung.

Drücken Sie die Taste <AV MUTE> auf der Fernbedienung, um die Bildwiedergabe auszuschalten. Um den normalen Modus wiederherzustellen, drücken Sie erneut auf <AV MUTE> oder eine andere Taste.

- Wenn das Logo nicht eingestellt ist, ändert sich der Bildschirm bei jedem Drücken der Taste < AV MUTE> wie folgt.



- Das projizierte Logo (das Logo ist gemäß den Präferenzen des Benutzers einstellbar) wird vom Computer zum Projektor mithilfe der Software „Logo Transfer Software“ auf der mitgelieferten CD-ROM übertragen und wird unter Logoauswahl (➔ Seite 51) als [Benutzer] festgelegt. Der Bildschirm ändert sich bei jedem Druck der Taste < AV MUTE> wie folgt.

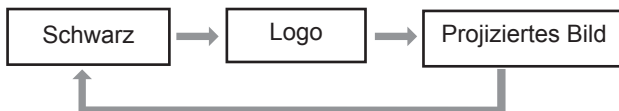

### Hinweis

- Wenn die Taste <MUTE> verwendet wird, um die Funktion [AV stummschaltung] zu beenden, kann die Funktion Stumm nicht gleichzeitig betätigt werden.

## Verwendung der Taste P-TIMER

Drücken Sie die Taste <P-TIMER> auf der Fernbedienung, um die Funktion Vorwärts-/Rückwärtszähler zu aktivieren.



Drücken Sie auf der Fernbedienung die Taste <P-TIMER>.

### Hinweis

- Um die Zeitschaltuhr auszuschalten, drücken Sie die Taste <P-TIMER>. Um die Funktion [Vorführungstimer] auszuschalten, drücken und halten Sie die Taste <P-TIMER> (➔ Seite 54).

## Verwendung der Taste LAMP

Diese Funktion ermöglicht die Auswahl des Lampenmodus zur Änderung der Helligkeit der Projektionsfläche.



Drücken Sie auf der Fernbedienung die Taste <LAMP>.

### Hinweis

- Ausführliche Informationen finden Sie unter „Lampenleistung“ in „Einstellung“ im Hauptmenü (➔ Seite 54).

## Verwendung der Tasten D.ZOOM

Mit dieser Funktion kann der Modus Digitaler Zoom +/- geöffnet werden.



Drücken Sie die Tasten <D.ZOOM +/-> auf der Fernbedienung.

### Hinweis

- Ausführliche Informationen finden Sie unter „Format Bild“ im Hauptmenü (➔ Seite 47).

## Einstellung der Lautstärke der Lautsprecher

Sie können die Lautstärke der Lautsprecher oder des Audio-Ausgangssignals des Projektors einstellen.



Drücken Sie die Taste <VOLUME +/-> auf der Fernbedienung.

Drücken Sie die Tasten <VOLUME +/-> auf dem oberen Bedienfeld oder auf der Fernbedienung, um die Lautstärke einzustellen. Das Dialogfeld Lautstärke erscheint ein paar Sekunden lang auf der Projektionsfläche.

### Hinweis

- Ausführliche Informationen finden Sie unter „Lautstärke“ in „Ton“ im Hauptmenü (➔ Seite 49).

# Grundlegende Bedienfunktionen über die Fernbedienung

## Verwendung der Taste IMAGE

Diese Funktion ermöglicht die Auswahl des gewünschten Bildmodus auf der Projektionsfläche.



**Drücken Sie die Taste <IMAGE> auf der Fernbedienung.**

Drücken Sie die Taste <IMAGE> auf der Fernbedienung, um den gewünschten Bildmodus unter [Dynamik], [Standard], [Natürlich], [Kinoeinstellung], [Tafel (Grün)], [Tafel (Farbe)], [Bild 1], [Bild 2], [Bild 3] und [Bild 4] auszuwählen.

### Hinweis

- Details siehe „Bildauswahl“ im Hauptmenü (➔ Seite 42).

## Verwendung der Taste MUTE

Drücken Sie zur vorübergehenden Unterbrechung der Tonwiedergabe diese Taste auf der Fernbedienung, um [Ein] zu wählen.



**Drücken Sie auf der Fernbedienung die Taste <MUTE>.**

### Hinweis

- Um den Ton wieder einzuschalten, drücken Sie nochmals diese Taste, um [Aus] zu wählen, oder drücken Sie eine der Tasten <VOLUME +/->. (➔ Seite 49)

# Menünavigation

## Navigieren im Menü

### Vorgehensweise

#### 1) Drücken Sie die Taste <MENU>.

Der Hauptmenü-Bildschirm wird angezeigt.

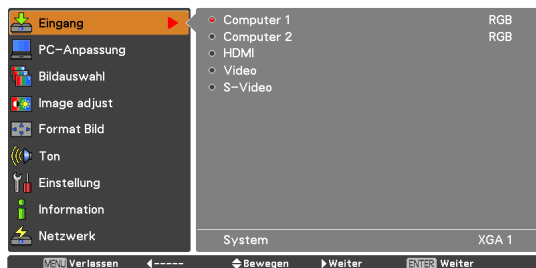

#### 2) Wählen Sie die Hauptmenü-Option mit den Tasten ▲ ▼ aus.

Wählen Sie aus den folgenden 9 Elementen das gewünschte Element aus: [Eingang], [PC-Anpassung], [Bildauswahl], [Image adjust], [Format Bild], [Ton], [Einstellung], [Information] und [Netzwerk]. Die ausgewählte Option wird mit einem orange-farbenen Cursor markiert und auf der rechten Seite wird das Untermenü der ausgewählten Option angezeigt.

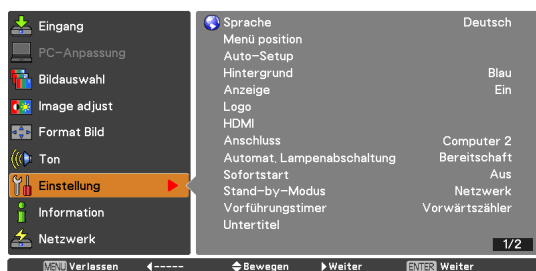

#### 3) Drücken Sie ► oder die Taste <ENTER>.

Das Untermenü wird angezeigt, damit Sie die Menübefehle wählen können.

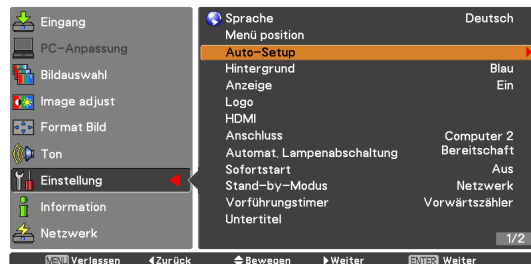

#### 4) Wählen Sie die Untermenü-Option mit den Tasten ▲ ▼ aus.

#### 5) Drücken Sie die Taste <ENTER> oder ►, um die gewünschte Option zu öffnen.

#### 6) Drücken Sie ▲ ▼ ◀ ▶, um die Parameterwerte festzulegen oder anzupassen.







#### 7) Drücken Sie ◀, um zum letzten Menü zurückzukehren. Drücken Sie die Taste <MENU>, um die Menüanzeige zu verlassen.

### Hinweis

- Für bestimmte Eingangssignalfomate können einige Optionen nicht eingestellt werden. Die Menüoptionen, die nicht eingestellt oder verwendet werden können, werden mit grauen Zeichen angezeigt und können nicht ausgewählt werden.
- Einige Optionen können auch dann eingestellt werden, wenn keine Signale eingegeben werden.
- Weitere Informationen über die Optionen des Untermenüs siehe Seiten 35 und 36.

## Hauptmenü

Das Hauptmenü umfasst die folgenden 9 Menüoptionen. Wenn eine Hauptmenüoption ausgewählt wird, wechselt die Anzeige zu einem Untermenü-Auswahlfenster.

	Eingang
	PC-Anpassung
	Bildauswahl
	Image adjust
	Projektionsfläche
	Ton
	Einstellung
	Information
	Netzwerk

## Untermenü

Der Untermenü-Bildschirm des ausgewählten Hauptmenüs erscheint und Sie können verschiedene Elemente im Untermenü festlegen und anpassen.

### ■ Eingang [ ]

Untermenüoption	Fabrikeinstellungen	Seite
Computer 1	RGB	37
Computer 2	RGB	37
HDMI	-	37
Video	-	37
S-Video	-	37

### ■ PC-Anpassung [ ]

Untermenüoption	Fabrikeinstellungen	Seite
Auto PC-Anpassung	-	39
Fine Sync.	-	40
Tracking	-	40

Untermenüoption	Fabrikeinstellungen	Seite
Horizontal	-	40
Vertikal	-	40
PC-Konfiguration	-	41
Clamp	-	41
Anzeigenfläche H	-	41
Anzeigenfläche V	-	41
Reset	-	41
Lösch-Modus	-	41
Speichern	-	41

#### Hinweis

- Liegt am Projektor ein Computereingangssignal vor, ist diese Funktion verfügbar.

### ■ Bildauswahl [ ]

Untermenüoption	Fabrikeinstellungen	Seite
Dynamik	-	42
Standard	-	42
Natürlich	-	42
Kinoeinstellung	-	42
Tafel (Grün)	-	42
Tafel (Farbe)	Rot	42
Bild 1-4	-	42

### ■ Image adjust [ ]

Untermenüoption	Fabrikeinstellungen	Seite
Kontrast	32	43
Helligkeit	32	43
Farbsättigung *1	32	43
Farbton *1	32	43
Iris	-	43
Farbtemperatur	-	44
Rot	32	44
Grün	32	44
Blau	32	44
Daylight View	-	44
Schärfe	8	45
Gamma	8	45
Rauschunterdrückung *1	L1	45
Progressiv *1	L1	45
Reset	-	45
Speichern	-	45

- \*1 : Liegt am Projektor ein Videoeingangssignal vor, sind diese Funktionen verfügbar.

# Menünavigation

## Format Bild [ ]

Untermenüoption	Fabrikeinstellungen	Seite
Normal	-	46
Voll *1	-	46
Breitbild (16:9) *1	-	46
Zoom *1	-	46
Original *1	-	46
Breitbild natürlich *2	-	46
Benutzerdefiniert	-	46
Benutzereinstellung *1	-	47
Digitaler Zoom + *1	-	47
Digitaler Zoom - *1	-	47
Trapezkorrektur	Speichern	47
Deckenpro.	Aus	48
Rückpro.	Aus	48
Seitenverhältnis *2	Voreinstellung (16:10)	48
Reset	-	48

\*1: Liegt am Projektor ein Computereingangssignal vor, sind diese Funktionen verfügbar.

\*2: Nur PT-VW430E.

## Ton [ ]

Untermenüoption	Fabrikeinstellungen	Seite
Lautstärke	32	49
Stumm	Aus	49
Mikro	Aus	49
Mikro-Lautst.	32	49
Standby Mikro-Ausg.	Aus	49

## Einstellung [ ]

Untermenüoption	Fabrikeinstellungen	Seite
Sprache	English	50
Menü position	Mitte	50
Auto-Setup	-	50
Hintergrund	Blau	51
Anzeige	Ein	51
Logo	-	51
HDMI-Einrichtung	-	52
Anschluss	Computer 2	52
Automat. Lampenabschaltung	Abschaltung	52
Sofortstart	Aus	53
Stand-by-Modus	Eco	53
Vorführungstimer	Vorwärtszähler	53
Untertitel	Aus	54
Lampenleistung	Normal	54
Fernbedienung	ALLE	54
Sicherheit	-	54
Lüfter	L2	55

Untermenüoption	Fabrikeinstellungen	Seite
Lüfterkontrolle	Aus	55
Videoverzögerungssteuerung	Aus	55
Zähluhr Filter	-	56
Emulation	Grundeinst.	56
Fehlerlogbuch	-	57
Fabrikeinstellungen	-	57

## Information [ ]

Untermenüoption	Fabrikeinstellungen	Seite
Eingang	-	58
System	-	58
H-Sync.-Freq.	-	58
V-Sync.-Freq.	-	58
Projektionsfläche	-	58
Sprache	-	58
Lampenleistung	-	58
Lampenlaufzeit	-	58
Automat. Lampenabschaltung	-	58
Tastatursperre	-	58
PIN Code Sperre	-	58
Fernbedienung	-	58
Seriennummer	-	58

## Netzwerk [ ]

Untermenüoption	Fabrikeinstellungen	Seite
Projektorname	-	59
Netzwerkeinstellung	-	59
Netzwerksteuerung	Ein	60
Netzwerk status	-	60
AMX D.D.	Aus	60
RoomView	Aus	60
Standardnetzwerkeinstellungen	-	60



# Menü Eingang

Wählen Sie aus dem Hauptmenü die Option [Eingang] (siehe „Navigieren im Menü“ auf Seite 34) und wählen Sie dann die Option aus dem Untermenü.

Fernbedienung

Bedienfeld

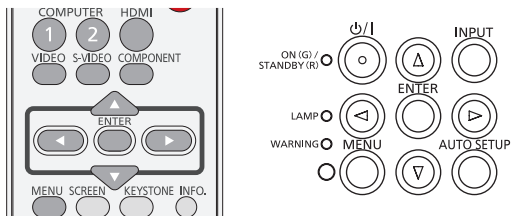

## Computer 1: RGB/Component/RGB (Scart)

Projiziert das Bild des Eingangs [Computer 1].

- 1) Drücken Sie **▲▼**, um [Computer 1] zu wählen.
- 2) Drücken Sie **▶**, um das Untermenü zu öffnen.
- 3) Drücken Sie **▲▼**, um [RGB],[Component] oder [RGB(Scart)] zu wählen und drücken Sie dann die Taste **<ENTER>**.

### Hinweis

- Wenn die Funktion Eingangssuche auf [Ein 1] oder [Ein 2] in der Funktion Auto-Setup eingestellt ist, wird das Eingangssignal automatisch gesucht.
- Das [System] kann nicht ausgewählt werden, wenn [RGB (Scart)] ausgewählt wird.

## Computer 2: RGB

Projiziert das Bild des Eingangs [Computer 2].

**Drücken Sie **▲▼**, um [Computer 2 (RGB)] auszuwählen, und drücken Sie dann die Taste **<ENTER>**.**

### Hinweis

- Wenn [Monitorausgang] im Einstellungsmenü unter [Anschluss] ausgewählt wurde, steht [Computer 2 (RGB)] nicht zur Auswahl. Durch Drücken der Taste **<COMPUTER 2>** auf der Fernbedienung wird der [Monitorausgang] angezeigt.

## HDMI

Projiziert das Bild des Eingangs [HDMI].

**Drücken Sie **▲▼**, um [HDMI] auszuwählen, und drücken Sie dann die Taste **<ENTER>**.**

## Video

Projiziert das Bild des Eingangs [Video].

**Drücken Sie **▲▼**, um [Video] auszuwählen, und drücken Sie dann die Taste **<ENTER>**.**

## S-Video

Projiziert das Bild des Eingangs [S-Video].

**Drücken Sie **▲▼**, um [S-Video] auszuwählen, und drücken Sie dann die Taste **<ENTER>**.**

## System

[System] wird unter dem Untermenü angezeigt.

- 1) Drücken Sie **▲▼**, um [System] auszuwählen und drücken Sie dann **▶** oder die Taste **<ENTER>**, um das Untermenü aufzurufen.
- 2) Drücken Sie **▲▼**, um das gewünschte System auszuwählen und dann die Taste **<ENTER>**.

### ■ Für Computereingang

Auto	Wenn kein Eingangssignal mit dem Signal eines angeschlossenen Computers am Projektor kompatibel ist, funktioniert die automatische PC-Abstimmung und [Auto] wird im System angezeigt. Wenn Bilder nicht ordnungsgemäß projiziert werden, passen Sie die Einstellungen manuell passend für Ihren Computer an und registrieren Sie sie unter [Speichern].
----	Es gibt kein Eingangssignal vom Computer. Überprüfen Sie die Verbindungen.
Modus 1-Modus 10	Zeigt den Modus an, der mit [Speichern] in [PC-Anpassung] registriert wurde.

### Hinweis

- Für die vom Projektor unterstützten Signale siehe "Liste der kompatiblen Signale". (➔Seiten 90-93)Für Video- und S-Video-Eingang

## Menü Eingang

### ■ Für Video- und S-Video-Eingang

<b>Auto</b>	Der Projektor wählt automatisch das Farbsystem des Eingangssignals aus.
<b>PAL/ SECAM/ NTSC/ NTSC4.43/ PAL-M/ PAL-N</b>	Wenn der Projektor kein korrektes Bild projiziert, wählen Sie das geeignete Farbsystem aus dem Menü aus.

### ■ Für Component-Eingang

<b>Auto</b>	Der Projektor wählt automatisch das Abtastverfahren des Eingangssignals aus.
<b>1080i / 1035i / 720p / 576p / 480p / 576i / 480i</b>	Wenn das Video nicht ordnungsgemäß wiedergegeben wird, wählen Sie das richtige Abtastverfahren aus dem Menü aus.

# Auto PC-Anpassung

Wählen Sie aus dem Hauptmenü die Option [PC-Anpassung] (siehe „Navigieren im Menü“ auf Seite 34) und wählen Sie dann die Option aus dem Untermenü.

Fernbedienung

Bedienfeld

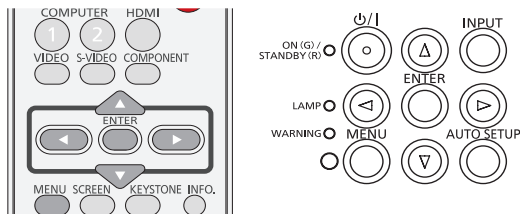

## Auto PC-Anpassung

Die Funktion Auto PC-Anpassung passt die Einstellungen für Fine Sync., Tracking, H Position und V Position automatisch an die Einstellungen Ihres Computers an.

**Drücken Sie ▲▼, um [Auto PC-Anpassung] auszuwählen, und drücken Sie dann die Taste <ENTER>.**

- **Bitte warten...** wird eingeblendet, während die Auto PC-Anpassung vorgenommen wird.

## Abspeichern der Einstelldaten

Die bei der Auto PC-Anpassung angepassten Parameter können im Projektor gespeichert werden. Einmal abgespeicherte Parameter lassen sich durch die Wahl eines Modus (1-10) im Systemmenü aufrufen (siehe Seite 37). Siehe auch [Speichern] auf Seite 41.

### Achtung

- Die Einstellungen [Fine Sync.], [Tracking], [Horizontal] und [Vertikal] können bei einigen PCs nicht vollständig mit der Funktion Auto PC-Anpassung angepasst werden. Falls mit dieser Funktion kein zufriedenstellendes Bild erzielt wird, müssen Sie die Einstellungen manuell vornehmen (➔ Seiten 40-41).
- Das Menü Auto PC-Anpassung lässt sich nicht bedienen, wenn im Systemmenü (➔ Seite 37) [480i], [576i], [480p], [576p], [720p], [1035i] oder [1080i] eingestellt ist oder wenn das Signal vom HDMI IN-Anschluss kommt.

# Manuelle PC-Anpassung

Wählen Sie aus dem Hauptmenü die Option [PC-Anpassung] (siehe „Navigieren im Menü“ auf Seite 34) und wählen Sie dann die Option aus dem Untermenü.

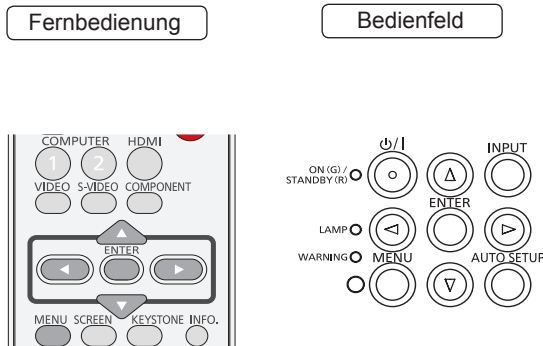

Es gibt jedoch einige Computer, die spezielle Signalformate verwenden, die sich mit dem Multi-Scan-System des Projektors nicht erfassen lassen. Mit der manuellen PC-Einstellung lassen sich verschiedene Parameter an die speziellen Signalformate anpassen. Der Projektor verfügt über 10 separate Speicherbereiche zur Speicherung dieser manuell angepassten Parameter. Dadurch können Sie die spezifischen Einstellungen für einzelne PCs speichern.

## Fine Sync.

- 1) Drücken Sie ▲ ▼, um [Fine Sync.] auszuwählen.
- 2) Drücken Sie die Taste <ENTER>, um das Anpassungsdialogfeld anzuzeigen.
- 3) Passen Sie den Wert mit ◀ ▶ an.
  - Der Wert kann zwischen 0 und 31 eingestellt werden.

## Tracking

- 1) Drücken Sie ▲ ▼, um [Tracking] auszuwählen.
- 2) Drücken Sie die Taste <ENTER>, um das Anpassungsdialogfeld anzuzeigen.
- 3) Passen Sie den Wert mit ◀ ▶ an.

## Horizontal

- 1) Wählen Sie mit ▲ ▼ [Horizontal] aus.
- 2) Drücken Sie die Taste <ENTER>, um das Anpassungsdialogfeld anzuzeigen.
- 3) Passen Sie die horizontale Bildposition mit ◀ ▶ an.

### ■ Horizontale Einstellung (links und rechts)

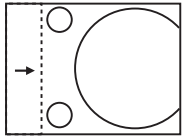
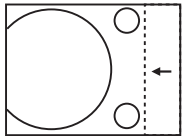
Vorgang	Einstellung
Drücken Sie ◀.	Das Bild wird nach rechts verschoben. 
Drücken Sie ▶.	Das Bild wird nach links verschoben. 

## Vertikal

- 1) Wählen Sie mit ▲ ▼ [Vertikal] aus.
- 2) Drücken Sie die Taste <ENTER>, um das Anpassungsdialogfeld anzuzeigen.
- 3) Passen Sie die vertikale Bildposition mit ◀ ▶ an.

### ■ Vertikale Einstellung (oben und unten)

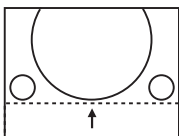
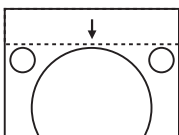
Vorgang	Einstellung
Drücken Sie ▶.	Das Bild wird nach oben verschoben. 
Drücken Sie ◀.	Das Bild wird nach unten verschoben. 

## PC-Konfiguration

- 1) Drücken Sie ▲▼, um [PC-Konfiguration] auszuwählen.
- 2) Drücken Sie ► oder die Taste <ENTER>, um das nächste Untermenü anzuzeigen und Informationen über die H-Sync.-Freq. und V-Sync.-Freq. des angeschlossenen PCs anzuzeigen.

## Clamp

- 3) Drücken Sie ▲▼, um [Clamp] auszuwählen.
- 4) Drücken Sie die Taste <ENTER>, um das Anpassungsdialogfeld anzuzeigen.
- 5) Passen Sie den Clamp-Pegel mit ◀▶ an.
  - Versuchen Sie diese Einstellung vorzunehmen, wenn das Bild dunkle Streifen aufweist.

## Displayfläche H

- 1) Wählen Sie mit ▲▼ die Option [Displayfläche H] aus.
- 2) Drücken Sie die Taste <ENTER>, um das Anpassungsdialogfeld anzuzeigen.
- 3) Drücken Sie ◀▶, um den vom Projektor angezeigten horizontalen Bereich anzupassen.

## Displayfläche V

- 1) Wählen Sie mit ▲▼ die Option [Displayfläche V] aus.
- 2) Drücken Sie die Taste <ENTER>, um das Dialogfeld anzuzeigen.
- 3) Drücken Sie ◀▶, um den vom Projektor angezeigten vertikalen Bereich anzupassen.

## Reset

Rücksetzung, alle Einstellungen werden auf die vorherigen Werte zurückgestellt.

- 1) Wählen Sie mit ▲▼ [Reset] aus.
- 2) Drücken Sie die Taste <ENTER>.
  - Es erscheint ein Bestätigungsfenster. Wählen Sie dort [Ja].

## Lösch-Modus

- 1) Drücken Sie ▲▼, um [Lösch-Modus] auszuwählen.
- 2) Drücken Sie ► oder die Taste <ENTER>, um das Untermenü zu öffnen.
  - Ziehen Sie die Markierung auf den zu löschenden Modus und drücken Sie die Taste <ENTER>.
  - Es erscheint ein Bestätigungsfenster. Wählen Sie dort [Ja].

## Speichern

- 1) Drücken Sie ▲▼, um [Speichern] auszuwählen.
- 2) Drücken Sie ► oder die Taste <ENTER>, um das Untermenü zu öffnen.
  - Ziehen Sie die Markierung auf einen der Modi 1 bis 10, der gespeichert werden soll und drücken Sie dann die Taste <ENTER>.
  - Es erscheint ein Bestätigungsfenster. Wählen Sie dort [Ja].

# Bildauswahl

Wählen Sie aus dem Hauptmenü die Option **[Bildauswahl]** (siehe „Navigieren im Menü“ auf Seite 34) und wählen Sie dann die Option aus dem Untermenü.

Fernbedienung

Bedienfeld

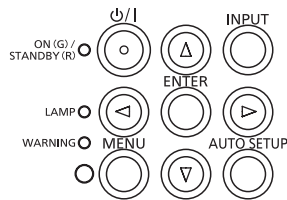
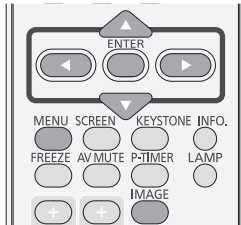

## Dynamik

Für die Bildwiedergabe in einem hellen Raum geeignet.

**Drücken Sie ▲ ▼, um [Dynamik] auszuwählen, und drücken Sie dann die Taste <ENTER>.**

## Standard

Normale Bildvoreinstellung dieses Projektors.

**Drücken Sie ▲ ▼, um [Standard] auszuwählen, und drücken Sie dann die Taste <ENTER>.**

## Natürlich

Bildmodus mit verbesserten Halbtönen für Grafikanwendungen.

**Drücken Sie ▲ ▼, um [Natürlich] auszuwählen, und dann die Taste <ENTER>.**

## Kinoeinstellung

Bildmoduseinstellung für ein Bild mit feinen Farbtönen.

**Drücken Sie ▲ ▼, um [Kinoeinstellung] auszuwählen, und drücken Sie dann die Taste <ENTER>.**

## Tafel (Grün)

Für die Bildprojektion auf eine Wandtafel geeignet.

**Drücken Sie ▲ ▼, um [Tafel (Grün)] auszuwählen, und dann drücken Sie die Taste <ENTER>.**

- Mit diesem Modus wird die Bildprojektion auf eine Wandtafel optimiert. Dies betrifft vor allem grüne Wandtafeln und ist bei einer schwarzen Wandtafel nicht sehr wirkungsvoll.

## Tafel (Farbe)

Für die Bildprojektion auf eine Farbtafel.

- 1) Wählen Sie mit ▲ ▼ die Option **[Tafel (Farbe)]** aus.
- 2) Drücken Sie ► oder die Taste <ENTER>, um das Untermenü zu öffnen.
- 3) Drücken Sie ▲ ▼, um eine Farbe zu wählen und **[Grün]**, danach drücken Sie die Taste <ENTER>.

- Mit dieser Funktion passen Sie die Farbwiedergabe des Projektionsbildes an den Hintergrund der Wandtafel an, indem Sie zwischen vier Farbeinstellungen wählen können, die der Wandtafelfarbe entsprechen. Somit können Sie eine Projektionswiedergabe wie auf einem weißen Projektionshintergrund erreichen (Rot, Blau, Gelb und Grün).

## Bild 1-4

Zur Darstellung mit dem durch den Benutzer voreingestellten Bildmodus im Menü Image Adjust.

**Drücken Sie ▲ ▼, um [Bild 1-4] auszuwählen, und drücken Sie dann die Taste <ENTER>.**

# Image adjust

Wählen Sie aus dem Hauptmenü die Option [Image Adjust] (siehe „Navigieren im Menü“ auf Seite 34) und wählen Sie dann die Option aus dem Untermenü.

Fernbedienung

Bedienfeld

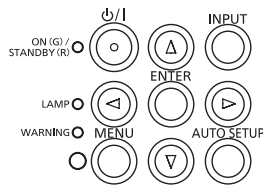
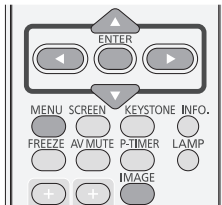

## Hinweis

- Stellen Sie sicher, dass Sie nach Abschluss der Einstellungen [Speichern] ausgewählt haben. Einige Einstellungen werden nicht gespeichert, wenn sie nicht mit der Funktion Speichern übernommen werden.

## Kontrast

- 1) Wählen Sie mit ▲▼ die Option [Kontrast] aus.
- 2) Drücken Sie die Taste <ENTER>, um das Anpassungsdialogfeld anzuzeigen.
- 3) Passen Sie den Einstellwert mit ◀▶ an.

Vorgang	Einstellung	Einstellbereich
Drücken Sie ▶.	Erhöhung des Kontrasts	Höchstwert 63
Drücken Sie ◀.	Senkung des Kontrasts	Minimalwert 0

## Helligkeit

- 1) Wählen Sie mit ▲▼ die Option [Helligkeit] aus.
- 2) Drücken Sie die Taste <ENTER>, um das Anpassungsdialogfeld anzuzeigen.
- 3) Passen Sie den Einstellwert mit ◀▶ an.

Vorgang	Einstellung	Einstellbereich
Drücken Sie ▶.	Erhöhung der Helligkeit	Höchstwert 63
Drücken Sie ◀.	Senkung der Helligkeit	Minimalwert 0

## Farbe

- 1) Wählen Sie mit ▲▼ die Option [Farbsättigung] aus.
- 2) Drücken Sie die Taste <ENTER>, um das Anpassungsdialogfeld anzuzeigen.
- 3) Passen Sie den Einstellwert mit ◀▶ an.

Vorgang	Einstellung	Einstellbereich
Drücken Sie ▶.	Erhöhung der Farbsättigung	Höchstwert 63
Drücken Sie ◀.	Senkung der Farbsättigung	Minimalwert 0

## Hinweis

- Liegt am Projektor ein Videoeingangssignal vor, ist die Option [Farb] sättigung verfügbar.

## Farbton

- 1) Wählen Sie mit ▲▼ die Option [Farbton] aus.
- 2) Drücken Sie die Taste <ENTER>, um das Anpassungsdialogfeld anzuzeigen.
- 3) Passen Sie den Farbtonwert mit ◀▶ an, um eine geeignete Farbabstimmung zu erhalten.
  - Einstellungen können zwischen 0 und 63 vorgenommen werden.

## Hinweis

- Wenn [NTSC] oder [NTSC4.43] im Systemmenü unter Video-Eingangssignal ausgewählt [wurde], ist Farbton verfügbar.

## Iris

- 1) Wählen Sie mit ▲▼ die Option [Iris] aus.
- 2) Drücken Sie die Taste <ENTER>, um das Anpassungsdialogfeld anzuzeigen.
- 3) Wählen Sie mit ▲▼ die Option [Aus] oder [Ein] aus.

<b>Aus</b>	Deaktiviert
<b>Ein</b>	Kontrast hat Priorität über Helligkeit

# Image adjust

## Farbtemperatur

- 1) Wählen Sie mit ▲▼ die Option [Farbtemperatur] aus.
- 2) Drücken Sie die Taste <ENTER>, um das Anpassungsdiaologfeld anzuzeigen.
- 3) Wählen Sie mit ◀▶ den gewünschten Farbtemperaturpegel aus.
  - Der gewünschte Pegel für die [Farbtemperatur] kann unter [Sehr niedrig], [Niedrig], [Mittel] oder [Hoch] ausgewählt werden.

### Hinweis

- Die [Farbtemperatur] zeigt [Tafel ] oder [Tafel (Farbe)] an, wenn [Tafel (Grün)] oder [Tafel (Farbe)] im Menü [Bildauswahl] ausgewählt wurde.

## Rot

- 1) Wählen Sie mit ▲▼ [Rot] aus.
- 2) Drücken Sie die Taste <ENTER>, um das Anpassungsdiaologfeld anzuzeigen.
- 3) Passen Sie den Einstellwert mit ◀▶ an.

Vorgang	Einstellung	Einstellbereich
Drücken Sie ▶.	Vertiefen des Rottons	Höchstwert 63
Drücken Sie ◀.	Aufhellen des Rottons	Minimalwert 0

## Grün

- 1) Wählen Sie mit ▲▼ [Grün] aus.
- 2) Drücken Sie die Taste <ENTER>, um das Anpassungsdiaologfeld anzuzeigen.
- 3) Passen Sie den Einstellwert mit ◀▶ an.

Vorgang	Einstellung	Einstellbereich
Drücken Sie ▶.	Vertiefen des Grüntons	Höchstwert 63
Drücken Sie ◀.	Aufhellen des Grüntons	Minimalwert 0

## Blau

- 1) Wählen Sie mit ▲▼ [Blau] aus.
- 2) Drücken Sie die Taste <ENTER>, um das Anpassungsdiaologfeld anzuzeigen.
- 3) Passen Sie den Einstellwert mit ◀▶ an.

Vorgang	Einstellung	Einstellbereich
Drücken Sie ▶.	Vertiefen des Blautons	Höchstwert 63
Drücken Sie ◀.	Aufhellen des Blautons	Minimalwert 0

## Daylight View

Diese Funktion nutzt einen Umgebungslichtsensor, um die Lichtstärke im Raum zu erfassen und die Projektorausgabe automatisch anzupassen, damit eine helle Präsentation gewährleistet wird.

- 1) Drücken Sie ▲▼, um das [Daylight View] auszuwählen.
- 2) Drücken Sie die Taste <ENTER>, um das Anpassungsdiaologfeld anzuzeigen.
- 3) Drücken Sie ◀▶, um die gewünschte Option auszuwählen.

<b>Auto</b>	Aktiviert automatische Korrektur von [Daylight View]. Der Farbsensor erfasst die Helligkeit und Farbe der Umgebung und korrigiert automatisch die Videowiedergabe.
<b>Ein</b>	Aktiviert [Daylight View].
<b>Aus</b>	Desaktiviert [Daylight View].

### Hinweis

- Wenn [Rück] auf [Ein] gesetzt ist, ist [Auto] deaktiviert.
- Wenn diese Funktion auf [Ein] oder [Auto] gesetzt ist, ist [Schärfe] deaktiviert.



## Schärfe

- 1) Wählen Sie mit ▲ ▼ die Option [Schärfe] aus.
- 2) Drücken Sie die Taste <ENTER>, um das Anpassungsdialogfeld anzuzeigen.
- 3) Passen Sie den Einstellwert mit ◀ ▶ an.

Vorgang	Einstellung	Einstellbereich
Drücken Sie ▶.	Erhöhung der Bildschärfe	Höchstwert 15
Drücken Sie ◀.	Senkung der Bildschärfe	Minimal -wert 0

### Hinweis

- Wenn [Daylight View] auf [Ein] gesetzt ist, desaktiviert, ist [Schärfe] desaktiviert.

## Gamma

- 1) Drücken Sie ▲ ▼, um das [Gamma] auszuwählen.
- 2) Drücken Sie die Taste <ENTER>, um das Anpassungsdialogfeld anzuzeigen.
- 3) Passen Sie den Gammawert mit ◀ ▶ an, um eine bessere Kontrastabstimmung zu erhalten.
  - Einstellungen können zwischen 0 und 15 vorgenommen werden.

## Rauschunterdrückung

Reduziert bei der Wiedergabe von alten Videos oder anderen Bildern das Rauschen.

- 1) Wählen Sie mit ▲ ▼ [Rauschunterdrückung] aus.
- 2) Drücken Sie die Taste <ENTER>, um das Anpassungsdialogfeld anzuzeigen.
- 3) Drücken Sie ◀ ▶, um die gewünschte Option auszuwählen.

Aus	Desaktiviert
L 1	Geringe Reduktion
L 2	Höhere Reduktion

### Hinweis

- Liegt am Projektor ein Videoeingangssignal vor, ist die Option [Rauschunterdrückung] verfügbar.
- [Rauschunterdrückung] steht nicht zur Auswahl, wenn [480p], [576p], [720p], [1035i], [1080i], [D-480p], [D-576p], [D-720p], [D-1035i], [D-1080i] oder [D-1080p] im Menü [System] ausgewählt ist.

## Progressiv

Ein Interlace-Videosignal kann im Modus "Progressive" angezeigt werden.

- 1) Wählen Sie mit ▲ ▼ die Option [Progressiv] aus.
- 2) Drücken Sie die Taste <ENTER>, um das Dialogfeld anzuzeigen.
- 3) Drücken Sie ◀ ▶, um die gewünschte Option auszuwählen.

Aus	Desaktiviert
L 1	Für ein aktives Bild
L 2	Für ein Standbild
Filmmodus	Für eine Filmvorführung

### Hinweis

- Liegt am Projektor ein Videoeingangssignal vor, ist die Option [Progressiv] verfügbar.
- [Progressiv] steht nicht zur Auswahl, wenn [480p], [576p], [720p], [1035i], [1080i], [D-480p], [D-576p], [D-720p], [D-1035i], [D-1080i] oder [D-1080p] im Menü [System] ausgewählt ist.

## Reset

Rücksetzung, alle Einstellungen werden auf die vorherigen Werte zurückgestellt.

- 1) Wählen Sie mit ▲ ▼ [Reset] aus.
- 2) Drücken Sie die Taste <ENTER>.
  - Es erscheint ein Bestätigungsfenster. Wählen Sie dort [Ja].

### Hinweis

- Reset der angepassten Daten außer [Daylight View].

## Speichern

- 1) Drücken Sie ▲ ▼, um [Speichern] auszuwählen.
- 2) Drücken Sie ▶ oder die Taste <ENTER>.
- 3) Drücken Sie ▲ ▼, um unter Bild 1 bis 4 eines auszuwählen, und drücken Sie dann die Taste <ENTER>.
  - Es erscheint ein Bestätigungsfenster. Wählen Sie dort [Ja].

### Hinweis

- Speichern der angepassten Daten außer [Daylight View].
- Stellen Sie sicher, dass Sie nach Abschluss der Einstellungen [Speichern] ausgewählt haben. Einige Einstellungen werden nicht gespeichert, wenn sie nicht mit der Funktion Speichern übernommen werden.

# Projektionsfläche

Wählen Sie aus dem Hauptmenü die Option **[Format Bild]** (siehe „Navigieren im Menü“ auf Seite 34), und wählen Sie dann die Option aus dem Untermenü.

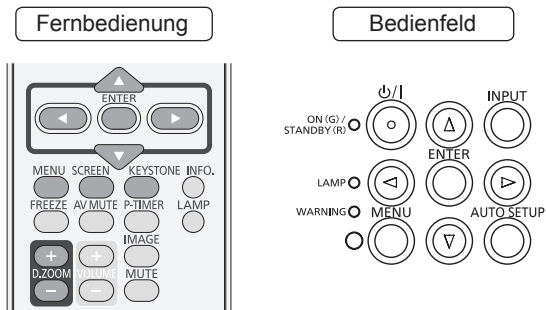

## Normal

Das Bild wird auf die Projektionsflächengröße angepasst, während das Seitenverhältnis des Eingangssignals beibehalten wird.

**Drücken Sie ▲ ▼, um [Normal] auszuwählen, und drücken Sie dann die Taste <ENTER>.**

## Voll

Gibt ein Vollbild aus.

**Drücken Sie ▲ ▼, um [Voll] auszuwählen, und drücken Sie dann die Taste <ENTER>.**

## Breitbild (16:9)

Das Bild wird mit einem Seitenverhältnis von 16:9 angezeigt.

**Drücken Sie ▲ ▼, um [Breitbild(16:9)] auszuwählen, und drücken Sie dann die Taste <ENTER>.**

## Zoom

Das Bild wird proportional an die Größe der gesamten Projektionsfläche angepasst. Eine der Bildseiten kann über die Projektionsfläche hinausragen.

**Drücken Sie ▲ ▼, um [Zoom] auszuwählen, und drücken Sie dann die Taste <ENTER>.**

## Original

Bildanzeige in der Originalgröße. Wenn das Originalbild größer als die Größe der Projektionsfläche\* ist, dann schaltet dieser Projektor automatisch in den Schwenkmodus.

**1) Drücken Sie ▲ ▼, um [Original] auszuwählen, und drücken Sie dann die Taste <ENTER>.**

**2) Schwenken Sie das Bild mit ▲ ▼ ◀ ▶.**

- Nach der Einstellung werden die Zeiger rot dargestellt. Beim Erreichen der Korrekturgrenze verschwinden die Zeiger.

\* Bildschirmgröße (1280 x 800) gilt nur für PT-VW430E.  
Bildschirmgröße (1024 x 768) gilt nur für PT-VX500E.

### Hinweis

- Liegt am Projektor ein Videoeingangssignal vor, ist die Option [Original] verfügbar. Das Projektorbild kann durch unterschiedliche Computer und durch unterschiedliche Eingangssignale verzerrt sein.
- Wenn ein Eingangssignal vom Computer am Projektor anliegt, ist [Original] deaktiviert und steht nicht zur Auswahl, wenn [480p], [480i], [576p], [576i], [720p], [1035i] oder [1080i] im Menü [System] ausgewählt ist.
- [Digitaler Zoom +/-] kann nicht ausgewählt werden, wenn [Original] im Menü Projektionsfläche ausgewählt ist.

## Breitbild natürlich (Nur PT-VW430E)

Zur Anpassung des Bildes mit einem Bildseitenverhältnis von 4:3 auf die Größe der Projektionsfläche durch Streckung, damit das Bild natürlich aussieht.

**Drücken Sie ▲ ▼, um [Breitbild natürlich] auszuwählen, und drücken Sie dann die Taste <ENTER>.**

### Hinweis

- Liegt am Projektor ein Videoeingangssignal vor, ist die Option [Breitbild natürlich] verfügbar.
- [Breitbild natürlich] ist nicht verfügbar, wenn im Systemmenü [720p], [1035i] oder [1080i] ausgewählt wurde.

## Benutzerdefiniert

Gibt das letzte gespeicherte Bildseitenverhältnis aus.

**Drücken Sie ▲ ▼, um [Benutzerdefiniert] auszuwählen, und drücken Sie die Taste <ENTER>.**

## Benutzereinstellung

Mit dieser Funktion passen Sie Bildgröße und -position manuell an.

- 1) Drücken Sie **▲▼**, um **[Benutzereinstellung]** auszuwählen.
- 2) Drücken Sie **▶** oder die Taste **<ENTER>**, um das nächste Untermenü zu öffnen.
- 3) Wählen Sie mit **▲▼** die Option aus, die angepasst werden soll.
  - Sie können unten eine der Optionen auswählen.

<b>Hor./Vert. Vergrößerung</b>	Anpassung der Horizontal-/Vertikalwerte.
<b>H&amp;V</b>	Wenn [Ein] eingestellt ist, dann ist das Seitenverhältnis festgelegt.
<b>H/V Position</b>	Anpassung der Horizontal-/Vertikal-Bildposition.
<b>Übernehmen</b>	Speichert das eingestellte Verhältnis bzw. die eingestellte Position für alle Eingänge ab.
<b>Reset</b>	Alle eingestellten Werte zurücksetzen.

## Digitaler Zoom +

Vergrößern der Bildwiedergabe.

- 1) Drücken Sie **▲▼**, um **[Digitaler Zoom +]** auszuwählen, und dann die Taste **<ENTER>**.
  - Das Bildschirmmenü wird ausgeblendet und das Fenster [D. Zoom +] erscheint.
- 2) Drücken Sie die Taste **<ENTER>**, um die Bildgröße zu vergrößern und drücken Sie **▲▼◀▶** um das Bild auf dem Bildschirm nach oben/unten/links/ rechts zu verschieben.
  - Das Schwenken ist nur möglich, wenn das Bild größer als das Anzeigebild ist. Ein projiziertes Bild kann auch mit der Taste **<D.ZOOM +>** oder **<ENTER>** erweitert werden.

## Digitaler Zoom -

Verkleinern der Bildwiedergabe.

- 1) Drücken Sie **▲▼**, um **[Digitaler Zoom -]** auszuwählen, und dann die Taste **<ENTER>**.
  - Das Bildschirmmenü wird ausgeblendet und das Fenster [D. Zoom -] erscheint.
- 2) Drücken Sie die Taste **<ENTER>** zum Komprimieren der Bildgröße.
  - Ein projiziertes Bild kann auch mit der Taste **<D.ZOOM ->** oder **<ENTER>** komprimiert werden.

Zum Verlassen des Modus Digitaler Zoom +/- können Sie eine beliebige Taste betätigen, außer der Tasten **<D.ZOOM +/->**, **<ENTER>** und der Tasten **▲▼◀▶**.

Um auf die Größe des vorherigen Bilds zurückzuschalten, können Sie unter „Bildformateinstellung“ eine Bildgröße auswählen, die Eingangsquelle im Menü „Wahl der Eingangsquelle“ (➔ Seite 37) erneut auswählen oder die Bildschirmgröße mit den Tasten **<D.ZOOM +/->** einstellen.

### Hinweis

- Wenn der Eingang Computer Signal zum Projektor, [D.ZOOM +/-] zur Verfügung stehen.
- [Digitaler Zoom +/-] kann nicht ausgewählt werden, wenn [Original] im Bildschirm-Menü ausgewählt ist.
- [Digitaler Zoom +/-] kann nicht ausgewählt werden, wenn [Benutzerdefiniert] im Bildschirm-Menü ausgewählt ist.
- [Digitaler Zoom +/-] ist deaktiviert und kann nicht angezeigt werden, wenn im Systemmenü [480i], [576i], [480p], [576p], [720p], [1035i] oder [1080i] eingestellt wurde (➔ Seite 37).
- Wenn die Funktionen [Digitaler Zoom +/-] deaktiviert sind, erscheint das Zeichen **!**.

## Trapezkorrektur

Diese Funktion wird verwendet, um die Trapezkorrektur bei dem projizierten Bild einzustellen.

- 1) Drücken Sie **▲▼**, um **[Trapezkorrektur]** auszuwählen.
- 2) Drücken Sie **▶** oder die Taste **<ENTER>**.
- 3) Wählen Sie mit **▲▼** die Option aus, die angepasst werden soll.

<b>Trapezkorrektur</b>	Korrektur der Trapezverzerrung
<b>Speichern</b>	Speichern oder Reset der Trapezkorrektur



Die folgenden Elemente stehen im Untermenü [Speichern] zur Verfügung.

<b>Speichern</b>	Damit wird die Trapezkorrektur beibehalten, auch wenn das Netzkabel aus der Steckdose gezogen wurde.
<b>Reset</b>	Damit wird die Trapezkorrektur aufgehoben, wenn das Netzkabel aus der Steckdose gezogen wird.

### Hinweis

- Für weitere Details über die Keystone-Korrektur, finden Sie „Verwendung der Taste KEYSTONE“ (➔ Seite 31).

# Projektionsfläche

## Deckenpro.

Diese Funktion wird benötigt, wenn der Projektor an einer Decke montiert wird.

- 1) **Drücken Sie ▲▼, um [Deckenpro.] auszuwählen, und drücken Sie dann die Taste <ENTER>.**
- 2) **Drücken Sie ▲▼, um das Bild zu ändern.**
  - Wenn diese Funktion auf [Ein] gestellt ist, steht das Bild auf dem Kopf und ist seitenverkehrt.

## Reset

Rücksetzung, alle Einstellungen werden auf die vorherigen Werte zurückgestellt.

**Drücken Sie ▲▼, um [Reset] auszuwählen, und drücken Sie dann die Taste <ENTER>.**

- Es erscheint ein Bestätigungsfenster. Wählen Sie dort [Ja].

## Rückpro.

Diese Funktion wird für Rückprojektionen verwendet.

- 1) **Drücken Sie ▲▼, um [Rückpro.] auszuwählen, und drücken Sie dann die Taste <ENTER>.**
- 2) **Drücken Sie ▲▼, um das Bild zu ändern.**
  - Wenn diese Funktion auf [Ein] gestellt ist, dann ist das Bild seitenverkehrt.

## Seitenverhältnis (Nur PT-VW430E)

Diese Funktion wird dazu verwendet, das Bild auf eine Projektionsfläche mit dem Bildseitenverhältnis 4:3 oder 16:9 zu projizieren.

- 1) **Drücken Sie ▲▼, um [Seitenverhältnis] auszuwählen, und drücken Sie dann die Taste <ENTER>.**
- 2) **Drücken Sie ▲▼, um eine der Optionen unten auszuwählen.**

<b>Voreinstellung(16:10)</b>	16:10 ist das Seitenverhältnis des LCD-Bildschirms.
<b>16:9</b>	Auf eine 16:9-Projektionsfläche einrichten.
<b>4:3</b>	Auf eine 4:3-Projektionsfläche einrichten.

### Achtung

- Wenn die Funktion [4:3] ausgewählt ist, ist [Breitbild natürlich] auf der AV-Projektionsfläche nicht verfügbar.
- Wenn [16:9] ausgewählt ist, ist [Breitbild(16:9)] auf der AV-Projektionsfläche nicht verfügbar.

Wählen Sie aus dem Hauptmenü die Option [Ton] (siehe „Navigieren im Menü“ auf Seite 34), und wählen Sie dann die Option aus dem Untermenü.

Fernbedienung

Bedienfeld

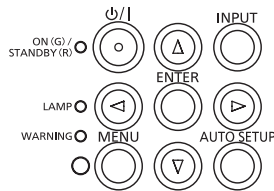
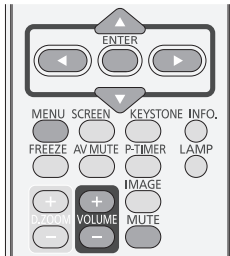

## Lautstärke

- 1) Drücken Sie ▲▼, um [Lautstärke] auszuwählen, und drücken Sie dann die Taste <ENTER>.
- 2) Passen Sie die Lautstärke mit ◀▶ an.
  - Drücken Sie die Taste <ENTER>, um die Lautstärke einzustellen.

Vorgang	Einstellung	Einstellbereich
Drücken Sie ▶.	Erhöhen der Lautstärke	Höchstwert 63
Drücken Sie ◀.	Senken der Lautstärke	Minimalwert 0

- Stellen Sie den Lautstärkepegel mit der Taste <VOLUME +/-> auf der Fernbedienung oder dem Bedienfeld ein.

## Stumm

- 1) Drücken Sie ▲▼, um [Stumm] auszuwählen.
- 2) Drücken Sie die Taste <ENTER>, um die Stummschaltung auf [Ein] bzw. [Aus] zu schalten.
  - Durch Drücken der Taste <MUTE> auf der Fernbedienung kann die Stummfunktion auch auf Ein oder Aus geschaltet werden. (➔ Seite 33)

## Mikro

- 1) Drücken Sie ▲▼, um [MIKRO] auszuwählen, und drücken Sie dann die Taste <ENTER>.
- 2) Drücken Sie ▲▼, um die MIKRO-Funktion auf Ein bzw. Aus zu schalten.
  - Wenn für die [MIKRO-Funktion] [Aus] gewählt wurde, sind die [Funktionen Mikro-Lautst.] und [Standby Mikro-Aus.] nicht verfügbar.
  - Schließen Sie die Computer 2-Audio-Eingangssignale am Anschluss COMPUTER AUDIO IN 1 an, wenn die Funktion Mikro eingeschaltet ist.
  - Wenn die [MIKRO-Funktion] beim Anschluss eines PC-Audiosignals an den Anschluss AUDIO IN (Mini-Buchse) eingeschaltet ist, kann die Tonausgabe plötzlich abhängig vom eingestellten Wert der [Mikro-Lautst sehr laut sein].

## Mikro-Lautst.

- 1) Drücken Sie ▲▼, um [Mikro-Lautst.] auszuwählen, und drücken Sie dann die Taste <ENTER>.
- 2) Passen Sie die Mikro-Mischverstärkung mit ◀▶ an.
  - Drücken Sie die Taste <ENTER>, um die [Mikro-lautst.] einzustellen.

Vorgang	Einstellung	Einstellbereich
Drücken Sie ▶.	Erhöhung der Mikro-Mischverstärkung	Höchstwert 63
Drücken Sie ◀.	Senkung der Mikro-Mischverstärkung	Minimalwert 0

## Standby Mikro-Ausg.

- 1) Drücken Sie ▲▼, um [Standby Mikro-Ausg.] auszuwählen, und drücken Sie dann die Taste <ENTER>.
- 2) Drücken Sie ▲▼, um die Funktion [Standby Mikro-Ausg.] auf [Ein] bzw. [Aus] zu schalten.
  - Wenn die Funktion [Standby Mikro-Ausg.] auf [Ein] gesetzt ist und sich im Standby-Modus befindet, kann nur die [Mikrofon-Eingangslautstärke] ausgegeben werden. Drücken Sie die Tasten <VOLUME +/-> auf dem Bedienfeld oder auf der Fernbedienung, um die MIKRO-Eingangslautstärke zu regeln.
  - Nur wenn der Standby-Modus auf [Netzwerk] gesetzt ist, kann die Funktion [Standby Mikro-Ausg.] ausgewählt werden.

# Einstellung

Wählen Sie aus dem Hauptmenü die Option [Einstellung] (siehe „Navigieren im Menü“ auf Seite 34), und wählen Sie dann die Option aus dem Untermenü.

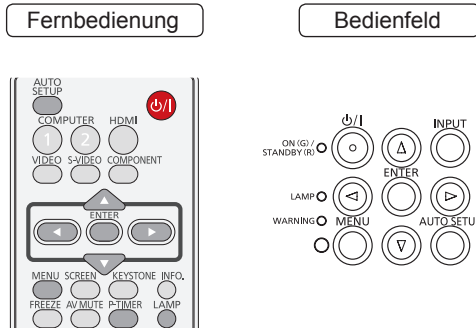

2) Drücken Sie die Taste <ENTER>, um die Position zu ändern.

- Die Menüposition wird mit jedem Druck der Taste <ENTER> wie folgt verändert:

Mitte → unten links → unten rechts → oben links → oben rechts → Mitte .....

## Auto-Setup

1) Drücken Sie ▲ ▼, um [Auto-Setup] auszuwählen.

2) Drücken Sie ► oder die Taste <ENTER>.

3) Drücken Sie zur Auswahl der folgenden Funktionen ▲ ▼:

## Eingangssuche

Diese Funktion stellt automatisch das Eingangssignal fest. Wird ein Signal festgestellt, dann endet die Suche.

<b>Aus</b>	Eingangssuche ist außer Funktion.
<b>Ein 1</b>	Eingangssuche funktioniert *1
<b>Ein 2</b>	Eingangssuche funktioniert *2

\*1 : ● Beim Drücken der Taste <AUTO SETUP> auf der Fernbedienung oder der dem oberen Gerätebedienfeld.

\*2 : ● Wenn der Projektor durch Drücken der Taste <ON (G)/STANDBY (R)> auf der Fernbedienung oder dem Bedienfeld eingeschaltet wird.

● Beim Drücken der Taste <AUTO SETUP> auf der Fernbedienung oder dem oberen Gerätebedienfeld.

● Wenn das aktuelle Eingangssignal ausfällt.\*

\* Wenn die Funktionen [AV Stummschaltung] oder [Standbild] aktiv sind, schalten Sie diese ab, um die Eingangssuche zu aktivieren. Sie ist auch nicht verfügbar, wenn das Bildschirmmenü gerade angezeigt wird.

## Auto PC-Anpassung

<b>Ein</b>	Aktiviert die Auto PC-Anpassung *1
<b>Aus</b>	Desaktiviert die Auto-PC-Anpassung

\*1 : Beim Drücken der Taste <AUTO SETUP> auf der Fernbedienung oder dem oberen Gerätebedienfeld.

## Automat. Trapezkorrektur

<b>Auto</b>	Ist ständig aktiv und korrigiert die Trapezverzerrung je nach Neigungswinkel des Projektors.
<b>Manuell</b>	Funktioniert nur bei Drücken der Taste <AUTO SETUP> auf der Fernbedienung oder dem oberen Gerätebedienfeld.
<b>Aus</b>	Desaktiviert die Automat. Trapezkorrektur.

## Sprache

1) Drücken Sie ▲ ▼, um die [Sprache] auszuwählen.

2) Drücken Sie ► oder die Taste <ENTER>.

3) Wählen Sie die gewünschte Sprache mit den Tasten ▲ ▼ aus.

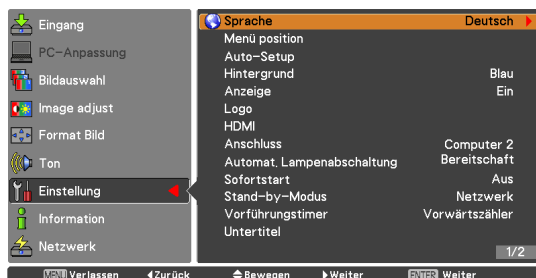

- Die Anzeigen des Bildschirmmenüs können in Englisch, Deutsch, Französisch, Italienisch, Spanisch, Portugiesisch, Niederländisch, Schwedisch, Finnisch, Norwegisch, Dänisch, Polnisch, Ungarisch, Rumänisch, Tschechisch, Russisch, Türkisch, Arabisch, Kasachisch, Vietnamesisch, Chinesisch, Koreanisch, Japanisch und Thai erfolgen.

## Menüposition

Mit dieser Funktion wird die Position des Bildschirmmenüs verändert.

1) Wählen Sie mit ▲ ▼ die [Menü position] aus.



## Hinweis

- [Eingangssuche], [Auto PC-Anpassung] und [Automat. Trapezkorrektur] können nicht gleichzeitig auf [Aus] gesetzt werden.
- Die [Automat. Trapezkorrektur] funktioniert nicht, wenn die Funktion [Deckenpro.] im Menü [Format Bild] auf [Ein] gesetzt wurde.

## Hintergrund

Wählen Sie den Hintergrund, der angezeigt wird, wenn kein Eingangssignal erkannt wird.

- 1) Wählen Sie mit ▲ ▼ die Option [Hintergrund] aus.
- 2) Drücken Sie die Taste <ENTER>.
- 3) Drücken Sie ▲ ▼, um zwischen den Optionen unten zu wechseln.

<b>Blau</b>	Blauer Hintergrund.
<b>Benutzer</b>	Das mit „Logo Transfer Software *1“ übertragene Logo wird projiziert
<b>Schwarz</b>	Schwarzer Hintergrund.

\*1 : „Logo Transfer Software“ ist auf der mitgelieferten CD-ROM enthalten.

## Anzeige

Mit dieser Funktion kann eingestellt werden, ob bestimmte Anzeigen auf dem Bildschirm eingeblendet werden sollen.

- 1) Drücken Sie ▲ ▼, um [Anzeige] auszuwählen.
- 2) Drücken Sie die Taste <ENTER>.
- 3) Drücken Sie ▲ ▼, um zwischen den Optionen unten zu wechseln.

<b>Ein</b>	Einblendung aller Bildschirmanzeigen *1
<b>Countdown aus</b>	Wiedergabe des Eingangsbilds anstelle des Countdowns beim Einschalten des Projektors *2
<b>Aus</b>	Verbergen aller Bildschirmanzeigen *3

\*1 : Verwenden Sie diese Funktion für die Bildprojektion sobald die Lampe genügend hell ist. Diese Betriebsart ist eine Werkseinstellung.

\*2 : Verwenden Sie diese Funktion für eine möglichst rasche Bildprojektion, selbst wenn die Lampe noch nicht genügend hell ist.

Ausblendung aller Bildanzeigen, außer;

- Bildschirmmenü.
- [Ausschalten?]
- [Vorführungstimer]-Anzeige
- Kein Signal für die Automat. [Lampenabschaltung].
- [Bitte warten ...]
- Pfeile für den Modus Original im [Bild] schirmmenü.
-  [Wartung].

## Logo

Mit dieser Funktion lässt sich das Bildlogo über die Funktionen [Logoauswahl], [Logo PIN Code Sperre] und [Logo PIN Code Wechsel] anpassen.

- 1) Drücken Sie ▲ ▼, um [Logo] auszuwählen.
- 2) Drücken Sie ► oder die Taste <ENTER>.
- 3) Drücken Sie ▲ ▼, um die gewünschte Option auszuwählen.

### Logoauswahl

Mit dieser Funktion können Sie für die Startanzeige aus folgenden Optionen wählen.

<b>Aus</b>	Nur Countdown anzeigen.
<b>Voreinstellung</b>	Anzeige des ab Werk voreingestellten Logos
<b>Benutzer</b>	Das mit „Logo Transfer Software *1“ übertragene Logo wird projiziert

\*1 : „Logo Transfer Software“ ist auf der mitgelieferten CD-ROM enthalten.

### Logo PIN Code Sperre

Mit dieser Funktion können Unbefugte daran gehindert werden, das Bildlogo zu ändern.

<b>Aus</b>	Das Logo kann über das Menü Logo frei gewählt werden.
<b>Ein</b>	Das Bildlogo lässt sich ohne Logo PIN Code nicht ändern.

## Hinweis

- Zur Änderung der Einstellung Logo PIN Code Sperre drücken Sie die Taste <ENTER>, dann wird das Dialogfenster Logo-PIN-Code eingeblendet. Geben Sie wie in den folgenden Schritten beschrieben einen Logo-PIN-Code ein. Bei der Auslieferung ist der Logo-PIN-Code auf „4321“ eingestellt.

### Eingabe eines Logo-PIN-Codes

Drücken Sie die Tasten ▲ ▼, um eine Zahl von 0-9 einzugeben. Drücken Sie die Taste ►, um die Zahl zu bestätigen und verschieben Sie den Zeiger mit dem roten Rahmen zum nächsten Kästchen. Die Zahl ändert sich auf \*. Wiederholen Sie diesen Schritt, bis Sie eine vierstellige Zahl eingegeben haben.

Nach der Eingabe der vier-stelligen Zahl drücken Sie die Taste ►, um den Zeiger auf "Bestätigen" zu verschieben, dann erscheint ein [OK?] Bestätigungsfeld. Wählen Sie [Ja] und drücken Sie dann auf <ENTER>.

- Bei der Eingabe einer falschen Nummer ziehen Sie mit der Zeigertaste ◀ den Zeiger auf die Zahl, die korrigiert werden soll. Geben Sie dann die richtige Zahl mit den Tasten ▲ ▼ ein.
- Haben Sie einen falschen PIN-Code eingegeben, werden PIN-Code und die Zahl (\*\*\*\*) kurzzeitig rot angezeigt. Geben Sie den korrekten PIN-Code erneut ein.

# Einstellung

## Logo PIN Code Wechsel

Für den Logo-PIN-Code kann eine beliebige vierstellige Zahl verwendet werden.

- 1) Wählen Sie mit ▲ ▼ [Logo PIN Code Wechsel] und drücken Sie dann die Taste <ENTER>.
  - Das Dialogfeld Aktueller Logo-PIN-Code erscheint.
- 2) Drücken Sie ▲ ▼, um den aktuellen Code einzugeben, drücken Sie ►, um die Zahl festzulegen und um den rot umrahmten Zeiger zum nächsten Feld zu bewegen.
  - Es wird das Eingabefeld für Neuer Logo-PIN-Code eingeblendet.
- 3) Wiederholen Sie diesen Schritt, um den neuen Logo PIN Code festzulegen.

### Achtung

- Notieren Sie sich den neuen Logo-PIN-Code und halten Sie ihn griffbereit. Falls die Nummer verloren geht, lässt sich der Logo-PIN-Code nicht mehr ändern.

## HDMI

Diese Funktion wird nur für die HDMI-Eingangsquelle verwendet.

- 1) Drücken Sie ▲ ▼, um [HDMI] auszuwählen.
- 2) Drücken Sie ► oder die Taste <ENTER>, um das Untermenü zu öffnen.
- 3) Wechseln Sie mit ▲ ▼ die Option.

## Bild

Normal	Wenn der Ausgang von Digital R/G/B auf Normal eingestellt ist.
Erhöht	Wenn der Ausgang von Digital R/G/B auf Erhöht eingestellt ist.

## Ton

HDMI	Wenn eine digitale Eingangsquelle anliegt, wird Ton auf HDMI eingestellt.
Computer 2	Wenn die DVI-Eingangsquelle zu HDMI-Eingangsquelle geändert wird, wird der Ton auf Computer 2 eingestellt.

### Achtung

- Die optimale Einstellung ist abhängig von der Einstellung der externen Geräte. Details siehe Bedienungsanleitungen der externen Geräte.
- Schließen Sie die Computer 2-Audio-Eingangssignale am Anschluss COMPUTER AUDIO IN 1 an, wenn die Funktion Ton auf Computer 2 gesetzt ist und die Funktion Mikro eingeschaltet ist.
- Die Namen für die Ausgangseinstellungen für Digital R/G/B sind von Gerät zu Gerät unterschiedlich.

## Anschluss

Der Anschluss COMPUTER 2 IN/MONITOR OUT auf der Rückseite des Projektors kann zwischen Computereingang 2 oder Monitorausgang umgeschaltet werden.

- 1) Drücken Sie ▲ ▼, um [Anschluss] auszuwählen, und drücken Sie dann die Taste <ENTER>.
- 2) Wechseln Sie mit ▲ ▼ die Option.

Computer 2	Computereingang
Monitorausgang	Monitorausgang

### Hinweis

- Die Anschlussfunktion ist nicht verfügbar, wenn [Computer 2] als Eingangsquelle ausgewählt ist. Ändern Sie die Eingangsquelle zu Folgendem (HDMI, Computer 1, Video oder S-Video), damit die Anschlussfunktion verfügbar ist

## Automat. Lampenabschaltung

Zur Verminderung der Leistungsaufnahme und zum Verlängern der Lampenlebensdauer wird bei eingeschalteter automatischer Lampenabschaltung die Projektionslampe ausgeschaltet, wenn während einer gewissen Zeit keine Bedienung des Gerätes stattfindet.

- 1) Drücken Sie ▲ ▼, um [Automat. Lampenabschaltung] auszuwählen.
- 2) Drücken Sie ► oder die Taste <ENTER>, um das Untermenü zu öffnen.

## Modus

- 1) Drücken Sie ▲ ▼ und dann die Taste <ENTER>, um einen Modus aus den Optionen unten auszuwählen.

Bereitschaft	Nach dem vollständigen Abkühlen der Lampe wechselt die Farbe der <ON(G)/STANDBY(R)>-Anzeige auf grün. In diesem Zustand wird die Projektionslampe erst erneut eingeschaltet, wenn wieder ein Eingabesignal anliegt oder eine Taste auf dem Bedienfeld oder auf der Fernbedienung gedrückt wird.
Herunterfahren	Nach vollständigem Abkühlen der Lampe wird das Gerät ausgeschaltet.
Aus	Die Automat. Lampenabschaltungsfunktion ist ausgeschaltet.

## Timer

- 1) Drücken Sie ▲ ▼, um [Timer] auszuwählen, und drücken Sie dann die Taste <ENTER>.
- 2) Passen Sie den Timer (1-30 min) mit ▲ ▼ an.



## Sofortstart

- 1) Drücken Sie **▲▼**, um [Sofortstart] auszuwählen, und drücken Sie dann die Taste **<ENTER>**.
- 2) Drücken Sie **▲▼**, um zwischen [Ein] und [Aus] zu wählen.
  - Wenn diese Funktion auf [Ein] gesetzt ist, wird der Projektor beim Anschließen des Netzkabels an einer Netzsteckdose automatisch eingeschaltet.
  - Achten Sie darauf, dass der Projektor ordnungsgemäß ausgeschaltet wird. Falls der Projektor nicht ordnungsgemäß ausgeschaltet wurde, kann die [Lampensofortstart-Funktion] nicht korrekt ausgeführt werden.

## Stand-by-Modus

Durch diese Funktion wird die elektrische Leistung festgelegt, wenn der Projektor im Standby-Modus ist.

- 1) Drücken Sie **▲▼**, um [Stand-by-Modus] auszuwählen, und drücken Sie dann die Taste **<ENTER>**.
- 2) Wechseln Sie mit **▲▼** die Optionen, wie unten gezeigt.

<b>Eco</b>	Beschränkt einige Funktionen im Bereitschaftsmodus, um die Leistungsaufnahme zu verringern.
<b>Netzwerk</b>	Beschränkt die Funktionalität auch im Bereitschaftsmodus nicht.

### Hinweis

- Wird [Netzwerk] ausgewählt, können die Kühllüfter je nach der Innentemperatur des Projektors noch weiter laufen, selbst wenn der Projektor abgeschaltet ist.
- Wenn der Bereitschafts Modus auf [Eco] gesetzt ist, können Sie im Standby-Modus des Projektors keine Netzwerkfunktionen verwenden. Einige RS-232C Protokollbefehle können dann ebenfalls nicht verwendet werden.
- Bei der Einstellung [Netzwerk] können Sie Netzwerkfunktionen verwenden, wenn der Projektor im Standby-Modus ist.
- Wenn der [Modus Bereitschaft] auf [Eco] gesetzt ist, sind Signale von den Anschlüssen MONITOR OUT und AUDIO OUT nicht verfügbar.

## Vorführungstimer

Diese Funktion ermöglicht es Ihnen, die Einstellung des Vorführungstimer zu verändern und diese ausführen zu lassen.

- 1) Drücken Sie **▲▼**, um [Vorführungstimer] auszuwählen.
- 2) Drücken Sie **▶** oder die Taste **<ENTER>**, um das Untermenü zu öffnen.

## Modus

- 1) Drücken Sie **▲▼**, um einen Modus aus den Optionen unten auszuwählen.

<b>Vorwärtszähler</b>	Die Vorführungstimer-Anzeige 000:00 erscheint auf dem Bildschirm und der Vorwärtszähler beginnt zu zählen (000:00-180:00)
<b>Rückwärtszähler</b>	Die Zeiteinstellung des Timers erscheint auf dem Bildschirm und der Countdown beginnt.

## Timer

- 1) Drücken Sie **▲▼**, um [Timer] auszuwählen, und drücken Sie dann die Taste **<ENTER>**.
- 2) Passen Sie den [Timer] (1-180 min) mit **▲▼** an.
  - Timer ist nur im Modus [Rückwärtszähler] verfügbar. Die Fabrikeinstellungen beträgt 10 Min.

## Ausführen

- 1) Drücken Sie **▲▼**, um eine der Optionen unten auszuwählen, und drücken Sie dann die Taste **<ENTER>**.

<b>Start</b>	Die Funktion Vorwärtszähler oder die Funktion Rückwärtszähler wird ausgeführt. *1
<b>Reset</b>	Rücksetzen der Vorführungstimer-Werte. *2
<b>Verlassen</b>	Verlassen der Vorführungstimer-Einstellungen.

- \*1 : Wenn Sie unter Start auf die Taste **<ENTER>** drücken, ändert sich im Bildmenü die Anzeige zu Stopp. Sie können jederzeit im Bildschirmmenü die Taste **<ENTER>** unter Stopp drücken, um den Vorwärts- oder Rückwärtszähler anzuhalten, dann ändert sich die Anzeige auf Neustart. Drücken Sie unter Neustart die Taste **<ENTER>**, um mit dem Vorwärts- oder Rückwärtszähler fortzufahren.
- \*2 : Drücken Sie unter Reset die Taste **<ENTER>**, um zum folgenden Wert zurückzukehren:

<b>Vorwärtszähler</b>	„000:00“
<b>Rückwärtszähler</b>	Von Ihnen eingestellter Timer

### Achtung

- Um den [Vorführungstimer] anzuhalten, können Sie die Taste **<P-TIMER>** drücken.
- Um den [Vorführungstimer] zu beenden, halten Sie die Taste **<P-TIMER>** für ein paar Sekunden gedrückt.

# Einstellung

## Untertitel

[Nur für NTSC-, 480i-Eingang]

- 1) Drücken Sie **▲ ▼**, um [Untertitel] auszuwählen.
- 2) Drücken Sie **▶** oder die Taste **<ENTER>**, um das Untermenü zu öffnen.

### ■ Untertitel

- 1) Drücken Sie **▲ ▼**, um [Untertitel] auszuwählen, und dann drücken Sie die Taste **<ENTER>**.
- 2) Drücken Sie **▲ ▼**, um [Aus], [CC 1], [CC 2], [CC 3] oder [CC 4] auszuwählen.

### ■ Farbe

- 1) Drücken Sie **▲ ▼**, um [Farbe] auszuwählen, und drücken Sie dann die Taste **<ENTER>**.
- 2) Wählen Sie mit **▲ ▼** die [Farbe] oder [Weiß] aus.



#### Achtung

- Die Funktion für Untertitel wird in Nordamerika verwendet, um Text mit zusätzlichen Informationen auf einem Fernsehgerät oder einem Videobildschirm anzuzeigen. Auf einigen Geräten oder bei Verwendung von nicht unterstützter Software werden die Untertitel möglicherweise nicht angezeigt.
- Wenn das Eingangssignal zuschaltbare Untertitel enthält, können Sie [Untertitel] zuschalten.
- Teile des Texts werden unter Umständen nicht angezeigt, wenn in [Trapezkorrektur] hohe Kompensationswerte eingestellt sind.
- Untertitel werden nicht angezeigt, wenn der Menübildschirm angezeigt wird.

## Lampenleistung

Mit dieser Funktion kann die Bildhelligkeit eingestellt werden.

- 1) Drücken Sie **▲ ▼**, um [Lampenleistung] auszuwählen, und drücken Sie dann auf die Taste **<ENTER>**.
- 2) Drücken Sie **▲ ▼**, um einen der Modi unten auszuwählen.
  - Sie können auch die Taste **<LAMP>** drücken, um [Lampenleistung] anzuzeigen.

 <b>Normal</b>	Normaler Helligkeit.
 <b>Eco</b>	Tieferlegung Helligkeit reduzieren die Leistungsaufnahme der Lampe und verlängern die Lebensdauer der Lampe.

## Fernbedienung

Das Umschalten des Fernbedienungscode dient dazu, Störungen durch andere Fernbedienungen beim gleichzeitigen Betrieb mehrerer Projektoren oder Videogeräte im selben Raum zu verhindern.

- 1) Drücken Sie **▲ ▼**, um [Fernbedienung] auszuwählen.
- 2) Drücken Sie **▶** oder die Taste **<ENTER>**.
- 3) Drücken Sie **▲ ▼**, um einen der sieben Codes auszuwählen.
  - Dieser Projektor bietet 7 unterschiedliche Fernbedienungscode: [ALLE], [Code 1]~[Code 6].

#### Achtung

- Falls der Projektor mit dem Code [ALLE] betrieben wird, können mehrere Projektoren gleichzeitig betrieben werden. Wenn der Projektor separat betrieben werden soll, muss ein anderer Code verwendet werden.
- Wenn am Projektor und auf der Fernbedienung verschiedene Codes eingestellt sind, können keine Bedienvorgänge durchgeführt werden. Schalten Sie in diesem Fall den Code der Fernbedienung auf den am Projektor eingestellten Code um.
- Falls aus der Fernbedienung für längere Zeit die Batterien entfernt werden, wird der Fernbedienungscode von selbst zurückgestellt.

## Sicherheit



Diese Funktion ist für die Tastatursperre und für die PIN Code-Sperre zur Sicherung des Projektors vorgesehen.

- 1) Drücken Sie **▲ ▼**, um [Sicherheit] auszuwählen.
- 2) Drücken Sie **▶** oder die Taste **<ENTER>**, um das Untermenü zu öffnen.

### ■ Tastatursperre

Mit dieser Funktion werden das Bedienfeld und die Tasten der Fernbedienung gesperrt, um zu verhindern, dass eine unbefugte Person den Projektor in Betrieb nimmt.

- 1) Drücken Sie **▲ ▼**, um die gewünschten Optionen unten auszuwählen.

	Nicht gesperrt
	Sperrung der Betriebsbereitschaft des Bedienfelds. Die Sperre kann mit der Fernbedienung aufgehoben werden.
	Fernbedienung sperren. Verwenden Sie zum Aufheben der Sperre das Bedienfeld.

## PIN Code Sperre

Mit dieser Funktion können unbefugte Personen von der Bedienung des Projektors ausgeschlossen werden. Dazu stehen die folgenden Einstellungen zur Verfügung:

### 1) Drücken Sie ▲▼, um die gewünschten Optionen unten auszuwählen.

<b>Aus</b>	Nicht gesperrt
<b>Ein 1</b>	Der PIN-Code muss bei jedem Einschalten des Projektors eingegeben werden.
<b>Ein 2</b>	Nach dem Anschließen des Netzkabels muss der PIN Code für die Bedienung des Projektors eingegeben werden. Solange das Netzkabel angeschlossen bleibt, ist für den Betrieb des Projektors keine erneute Eingabe des PIN Codes notwendig.

#### Achtung

- Wenn Sie die Einstellung PIN Code Sperre oder PIN Code (vierstellige Zahl) selbst ändern möchten, muss der PIN-Code jedoch eingegeben werden. Bei Lieferung ist der PIN Code auf „1234“ eingestellt.

#### Eingabe eines PIN-Code

Drücken Sie die Tasten ▲▼, um eine Zahl von 0-9 einzugeben. Drücken Sie die Taste ►, um die Zahl zu bestätigen und verschieben Sie den Zeiger mit dem roten Rahmen zum nächsten Kästchen. Die Zahl ändert sich auf \*. Wiederholen Sie diesen Schritt, bis Sie eine vierstellige Zahl eingegeben haben.

Nach der Eingabe der vier-stelligen Zahl drücken Sie die Taste ►, um den Zeiger auf "Bestätigen" zu verschieben, dann erscheint ein [OK?] Bestätigungsfeld. Wählen Sie [Ja] und drücken Sie dann auf <ENTER>.

- Bei der Eingabe einer falschen Nummer ziehen Sie mit der Zeigertaste ◀ den Zeiger auf die Zahl, die korrigiert werden soll. Geben Sie dann die richtige Zahl mit den Tasten ▲▼ ein.
- Haben Sie einen falschen PIN-Code eingegeben, werden PIN-Code und die Zahl (\*\*\*\*) kurzzeitig rot angezeigt. Geben Sie den korrekten PIN-Code erneut ein.

## PIN Code Wechsel

Für den PIN-Code kann eine beliebige vierstellige Zahl verwendet werden.

### 1) Drücken Sie ▲▼, um [Pin Code Wechsel] auszuwählen und drücken Sie dann die Taste <ENTER>.

- Das Dialogfeld für den aktuellen PIN-Code erscheint.

### 2) Drücken Sie ▲▼, um den aktuellen Code einzugeben. Drücken Sie ►, um die Zahl zu bestätigen, und ziehen Sie den Zeiger mit rotem Rahmen auf das nächste Feld.

- Es wird das Eingabefeld für den neuen PIN-Code eingeblendet.

### 3) Wiederholen Sie diese Schritte, um einen neuen PIN-Code festzulegen.

#### Achtung

- Denken Sie daran, den neuen PIN-Code zu notieren und bereit zu halten. Wenn diese Zahl verloren geht, kann die PIN-Code-Einstellung nicht mehr geändert werden.

## Lüfter

### 1) Drücken Sie ▲▼, um [Lüfter] auszuwählen, und drücken Sie die Taste <ENTER>.

### 2) Drücken Sie ▲▼, um eine Option auszuwählen.

- Diese Funktion bietet nach dem Ausschalten des Projektors die folgenden Optionen zum weiteren Betrieb der Kühllüfter.

<b>L 1</b>	Das Herunterkühlen des Projektors dauert nicht so lang, wie im L 2-Modus.
<b>L 2</b>	Langsamer und geringere Geräusche als im L1-Modus, aber das Herunterkühlen dauert länger.

## Lüfterkontrolle

### 1) Drücken Sie ▲▼, um [Lüfterkontrolle] auszuwählen, und drücken Sie die Taste <ENTER>.

### 2) Drücken Sie ▲▼, um eine der Optionen unten auswählen.

- Wählen Sie die Drehzahl der Kühllüfter entsprechend der Meereshöhe, in welcher Sie den Projektor verwenden, aus den folgenden Optionen aus.

<b>Aus</b>	Normale Geschwindigkeit.*1
<b>Ein 1</b>	Schneller als der Modus [Aus].*2
<b>Ein 2</b>	Schneller als der Modus [Ein 1].*3

\*1 : Stellen Sie diese Funktion auf [Aus], wenn Sie den Projektor in geringer Meereshöhe verwenden.

\*2 : Achten Sie bei der Verwendung des Projektors in Höhen zwischen 1 200 und 2 000 m darauf, dass [Lüfterkontrolle] auf [Ein 1] gesetzt ist.

\*3 : Achten Sie bei der Verwendung des Projektors in Höhen zwischen 2 000 und 2 700 m darauf, dass [Lüfterkontrolle] auf [Ein 2] gesetzt ist.

#### Hinweis

- Die Geschwindigkeit der Lüfter muss unbedingt richtig eingestellt werden, da dies sonst Auswirkungen auf die Lebensdauer des Projektors haben könnte.
- Das Lüftergeräusch wird bei den Einstellungen [Ein 1] und [Ein 2] lauter.

## Videoverzögerungssteuerung

Wenn die digitale Verarbeitung eines projizierten Bildes beschleunigt werden soll, richten Sie diese Funktion ein.

### 1) Drücken Sie ▲▼, um [Videoverzögerungssteuerung] auszuwählen, und drücken Sie die Taste <ENTER>.

# Einstellung

- 2) Drücken Sie ▲▼, um zwischen [Ein] und [Aus] zu wählen.

## Hinweis

- [Rauschunterdrückung] und [Progressiv] stehen nicht zur Auswahl, wenn die [Videoverzögerungsfunktion] auf [Ein] gestellt ist.

## Zähluhr Filter

Mit dieser Funktion wird ein Filteraustauschintervall für den Filteraustausch festgelegt.

- 1) Drücken Sie ▲▼, um [Zähluhr Filter] auszuwählen.
- 2) Drücken Sie ► oder die Taste <ENTER>, um das Untermenü zu öffnen.

### ■ Zähluhr Filter

Zeigt die gesamte Verwendungszeit des Filterverwendungstimers an.

### ■ Timer

Einstellen des Timers. Wenn die ausgewählte Zeit erreicht ist, erscheint auf dem Bildschirm des Projektors das Filterwarnsymbol .

- 1) Drücken Sie ▲▼, um [Timer] auszuwählen, und drücken Sie dann die Taste <ENTER>.
- 2) Passen Sie den Timer mit ▲▼ an.
  - Wählen Sie je nach Betriebsumgebung zwischen [Aus/1000 Std./2000 Std./3000 Std./4000 Std./5000 Std./6000 Std].

### ■ Reset Zähluhr Filter

Nach Austausch des Filters muss die Timer-Zähluhr zurückgesetzt werden.

- 1) Drücken Sie ▲▼, um [Reset Zähluhr Filter] auszuwählen.
- 2) Drücken Sie die Taste <ENTER>.
  - Die Meldung [Reset Zähluhr Filter?] wird eingeblendet. Wählen Sie [Ja], um fortzufahren. Ein weiteres Bestätigungsfenster wird eingeblendet. Wählen Sie [Ja], um die [Zähluhr filter] zurückzusetzen.

## Emulation

Wenn Sie die Steuerbefehle für einen unserer Projektoren, den Sie vorher gekauft haben, für die Steuerung dieses Projektors benutzen, indem Sie einen Computer via seines Serieneingabeterminals benutzen, stellen Sie die [Emulation]-Funktion wie folgt ein. Dies ermöglicht den Gebrauch der Steuerungssoftware usw., die für vorhandene Projektoren erstellt wurde.

- 1) Drücken Sie die Tasten ▲▼, um [Emulation] auszuwählen.
- 2) Drücken Sie die Taste <ENTER> oder die Taste ►.
  - Der Bildschirm [Emulation] wird angezeigt.

- 3) Wählen Sie die benötigte Option mit den Tasten ▲▼ aus.

- 4) Drücken Sie die Taste <ENTER>.

## Hinweis

- Siehe „Serieller Anschluss“ (► Seite 86).

Voreinstellung	VW430 serie, VX500 serie
D3500	D3500 serie
D4000	D4000 serie
D/W5k serie	D5500 serie, DW5000 serie, D5600 serie, DW5100 serie, D5700 serie
D/W/Z6k serie	D5000 serie, D6000 serie, DW6300 serie, DZ6700 serie, DZ6710 serie, DZ570 serie, DW530 serie, DX500 serie
L730	L520 serie, L720 serie, L730 serie
L780	L750 serie, L780 serie
L735	L735 serie
L785	L785 serie
LB/W serie	LB2 serie, LB1 serie, LB75 serie, LB80 serie, LB90 serie, ST10 serie
F/W serie	FX400 serie, FW430 serie, F100 serie, FW100 serie, F200 serie, F300 serie, FW300 serie
LZ370	LZ370 serie

## Fehlerlogbuch

Mit dieser Funktion werden undefinierte oder fehlerhafte Betriebszustände des Projektors aufgezeichnet, die dann zur Fehlerdiagnose verwendet werden können.

- 1) **Drücken Sie ▲ ▼, um [Fehlerlogbuch] auszuwählen.**
- 2) **Drücken Sie ► oder die Taste <ENTER>, um die jüngste Warnmeldung anzuzeigen.**
  - Bis zu 10 Warnmeldungen werden angezeigt, wobei die jüngste Meldung ganz oben auf der Liste steht. Die übrigen Warnmeldungen folgen dann in chronologischer Reihenfolge.

### Achtung

- Wird die Funktion Fabrikeinstellungen ausgeführt, werden alle Warnmeldungen gelöscht.

## Fabrikeinstellungen

Diese Funktion setzt alle Einstellwerte außer [PIN Code Sperre], [Logo PIN Code Sperre], [Lampenleistung], [Zähluhr Filter] und alle Netzwerkeinstellungen auf die Fabrikeinstellungen zurück.

- 1) **Drücken Sie ▲ ▼ zur Auswahl von [Fabrikeinstellungen].**
- 2) **Drücken Sie die Taste <ENTER>.**
  - [Zurück zu den Fabrikeinstellungen?] wird eingeblendet. Wählen Sie [Ja], um fortzufahren. Ein weiteres Bestätigungsfenster wird eingeblendet. Wählen Sie [Ja], um zu den [Fabrikeinstellungen] zurückzukehren.

Wählen Sie im Hauptmenü [Information] (siehe "Navigieren im Menü" auf Seite 34).

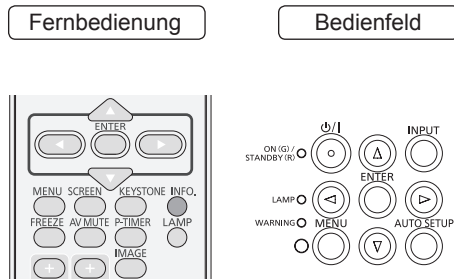

## Anzeige Information zur Eingabequelle

Das Menü Information wird verwendet, um den Status des projizierten Bildsignals und den Betriebsstatus des Projektors zu prüfen.

Drücken Sie die Taste <INFO.> auf der Fernbedienung, um das Menü Information einzublenden.

**Drücken Sie ◀ ▶, um zwischen Seite 1 und 2 zu wechseln.**

### ■ Eingang

Die ausgewählte Eingabequelle wird angezeigt.

### ■ System

Das ausgewählte System wird angezeigt.

### ■ H-Sync.-Freq.

Die ausgewählte Horizontale Synchronisierungsfrequenz wird angezeigt.

Die horizontale Frequenz des Eingabesignals wird in KHz angezeigt bzw. als - - - - KHz, wenn kein Signal anliegt.

### ■ V-Sync.-Freq.

Die ausgewählte Vertikale Synchronisierungsfrequenz wird angezeigt.

Die vertikale Frequenz des Eingabesignals wird in Hz angezeigt bzw. als - - - - Hz, wenn kein Signal anliegt.

### ■ Projektionsfläche

Die ausgewählte Bildgröße wird angezeigt.

### ■ Lampenleistung

Die ausgewählte Sprache wird angezeigt.

### ■ Lampenstatus

Der ausgewählte Lampenmodus wird angezeigt.

### ■ Lampenlaufzeit

Auch die Gesamt-Lampenbrenndauer wird angezeigt.

### ■ Automat. Lampenabschaltung

[Aus], [Bereitschaft], [Herunterfahren] oder [Timer] wird angezeigt.

### ■ Tastatursperre

Das Symbol Tastatursperre wird angezeigt, wenn die Funktion ausgewählt ist.

### ■ PIN Code Sperre

[Aus], [Ein 1] oder [Ein 2] wird angezeigt.

### ■ Fernbedienung

Der gewählte Fernbedienungscode wird angezeigt.

### ■ Seriennummer

Die Seriennummer des Projektors wird angezeigt. Die Seriennummer wird zur Wartung des Projektors verwendet.



# Netzwerk

Wählen Sie aus dem Hauptmenü die Option [Einstellung] (siehe „Navigieren im Menü“ auf Seite 34), und wählen Sie dann die Option aus dem Untermenü.

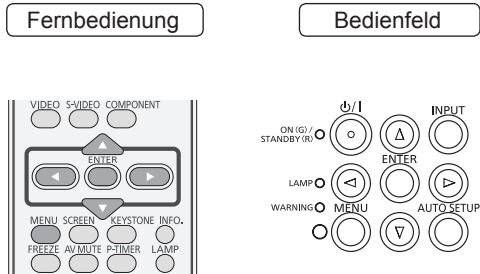

## Projektorname

Sie können den Namen des Projektors ändern, der im Netzwerk angezeigt wird.

1) Wählen Sie mit **▲ ▼** die Option [Projektorname] aus und drücken Sie auf die Taste **<ENTER>**.

2) Wählen Sie Zeichen mit den Tasten **▲ ▼ ◀ ▶** und drücken Sie die Taste **<ENTER>**, um den Projektornamen einzugeben.

Wählen Sie [BS], um im Eingabefeld ein mit dem Cursor ausgewähltes Zeichen zu löschen und betätigen Sie mit der Taste **<ENTER>**.

3) Wählen Sie [BESTÄTIGEN] mit den Tasten **▲ ▼ ◀ ▶** und drücken Sie die Taste **<ENTER>**.

Wählen Sie [Abbrechen], um die Änderungen rückgängig zu machen und drücken Sie dann die Taste **<ENTER>**.

4) Wählen Sie mit **▲ ▼** [JA] oder [Nein] und drücken Sie die Taste **<ENTER>**.

### Hinweis

- [Name □□□□ ] ( □□□□ ist eine vier-stellige Zahl) wird bereits werksseitig eingestellt.

## Netzwerkeinstellungen

Sie können die detaillierten Einstellungen für das Kabel-LAN konfigurieren.

1) Wählen Sie mit **▲ ▼** die Option [Netzwerkeinstellungen] aus und drücken Sie auf die Taste **<ENTER>**.

2) Drücken Sie **▲▼**, um eine Option auszuwählen, und ändern Sie die Einstellungen gemäß den Anweisungen.

<b>DHCP (DHCP-Client-Funktion)</b>	Ein: Wenn ein DHCP-Server im Netzwerk vorhanden ist, mit dem der Projektor verbunden ist, wird die IP-Adresse automatisch erfasst. Aus: Wenn im Netzwerk, mit dem der Projektor verbunden ist, kein DHCP-Server vorhanden ist, stellen Sie zusätzlich [IP adresse], [Subnet-Maske] und [Standardgateway] ein.
<b>IP address (Anzeige und Einstellung der IP-Adresse)</b>	Geben Sie die IP-Adresse ein, wenn kein DHCP-Server verwendet wird.
<b>Subnet mask (Anzeige und Einstellung der Subnet-Maske)</b>	Geben Sie die Subnet-Maske ein, wenn kein DHCP-Server verwendet wird.
<b>Default gateway (Anzeige und Einstellung der Gateway-Adresse)</b>	Geben Sie die Gateway-Adresse ein, wenn kein DHCP-Server verwendet wird.
<b>DNS1 (Anzeige der bevorzugten DNS-Serveradresse und -einstellung)</b>	Geben Sie die DNS-Serveradresse ein, falls kein DHCP-Server verwendet wird.
<b>DNS2 (Anzeige der alternativen DNS-Serveradresse und -einstellung)</b>	Geben Sie die alternative DNS-Serveradresse ein, falls kein DHCP-Server verwendet wird.

3) Wählen Sie mit **▲▼◀▶** die Option [Bestätigen] aus und drücken Sie auf die Taste **<ENTER>**.

- Standardeinstellungen für Kabel-LAN  
Die folgenden Einstellungen werden vor dem Projektorversand im Werk eingestellt.

DHCP	Aus
IP address	192.168.10.100
Subnet-Maske	255.255.255.0
Standard-Gateway	192.168.10.1
DNS1/DNS2	NICHT

### Hinweis

- Der DHCP-Server muss bereits eingeschaltet sein, wenn er in den Netzwerkeinstellungen aktiviert wird.
- Weitere Informationen zu IP-Adresse, Subnet-Maske, Gateway und DNS erhalten Sie beim Netzwerkadministrator.

# Netzwerk

## Netzwerksteuerung

Richten Sie diese Option ein, wenn Sie den Projektor mit einem über Netzwerk verbundenen Computer steuern wollen.

- 1) Wählen Sie mit ▲▼ die Option [Netzwerksteuerung].
- 2) Drücken Sie die Taste <ENTER>, um [Ein] oder [Aus] mit den Tasten ▲▼ auszuwählen.

## Netzwerk status

Diese Funktion zeigt die LAN-Einstellungen des aktuell ausgewählten Projektors.

- 1) Wählen Sie mit ▲▼ die Option [Netzwerk status].
- 2) Drücken Sie die Taste <ENTER> oder die Taste ►, um die Informationen des aktuellen Projektor-Status anzuzeigen.

## AMX D.D.

Mit dieser Funktion kann der Projektor von AMX Device. Besuchen Sie für weitere Details die folgende Website. <http://www.amx.com/>

- 1) Wählen Sie mit ▲▼ die Option [AMX D.D.].
- 2) Drücken Sie die Taste <ENTER>, um [Ein] oder [Aus] mit den Tasten ▲▼ auszuwählen.

## RoomView

Mit dieser Funktion kann der Projektor über das Netzwerk mit Crestron RoomView überwacht und gesteuert werden.

- 1) Wählen Sie mit ▲▼ die Option [RoomView].
- 2) Drücken Sie die Taste <ENTER>, um [Ein] oder [Aus] mit den Tasten ▲▼ auszuwählen.

Dieser Projektor unterstützt die folgende Anwendungssoftware von der Firma Crestron.

- RoomView Express
- Fusion RV
- RoomView Server Edition

„Crestron RoomView“ ist ein System, das von Crestron Electronics, Inc. entwickelt wurde, die gemeinsam über das Netzwerk verbundene Mehrfachsystemgeräte von einem Computer aus verwaltet und kontrolliert. Dieser Projektor unterstützt „Crestron RoomView“.

- Konsultieren Sie für Details zu „Crestron RoomView“ die Website Crestron Electronics, Inc.. (Nur in Englisch verfügbar.) <http://www.crestron.com/>  
Verwenden Sie für den Download von „Crestron RoomView Express“ die Website Crestron Electronics, Inc.. (Nur in Englisch verfügbar.) <http://www.crestron.com/getroomview>

## Standardnetzwerkeinstellungen

Sie können die Netzwerkeinstellung auf die werksseitig voreingestellte Standardeinstellung des Projektors zurücksetzen.

- 1) Wählen Sie mit ▲▼ die Option [Standardnetzwerkeinstellungen] aus und drücken Sie auf die Taste <ENTER>.
- 2) Ein Bestätigungsfenster wird eingeblendet. Wählen Sie [Ja] aus und drücken Sie auf die Taste <ENTER>.
- 3) Ein weiteres Bestätigungsfenster wird eingeblendet. Wählen Sie [Ja] aus und drücken Sie auf die Taste <ENTER>.



## Netzwerkverbindungen

Der Projektor besitzt eine Netzwerkfunktion und die folgenden Bedienungen sind vom Computer aus mit der Webbrowsersteuerung möglich.

- Einstellung und Anpassung des Projektors.
- Anzeige des Projektorstatus.
- Übertragung einer E-Mail-Nachricht, wenn es ein Problem mit dem Projektor gibt.

### Hinweis

- Ein Netzwerkkabel ist erforderlich, um die Netzwerkfunktion nutzen zu können.

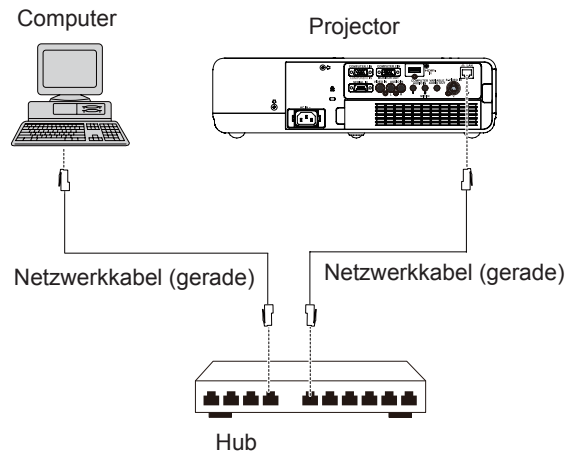

### Hinweise zu den LAN-Netzwerkverbindungen

- Ein Webbrowser ist erforderlich, um diese Funktion nutzen zu können. Bestätigen Sie, dass der Webbrowser vorab verwendet werden kann.  
Kompatible Betriebssysteme: Windows XP/Windows Vista/Windows 7, Mac OS X v10.4/v10.5/v10.6/v10.7  
Kompatible Browser: Internet Explorer 7.0/8.0/9.0, Safari 4.0/5.0 (Mac OS)
- Die Kommunikation mit einem E-Mail-Server ist erforderlich, um die E-Mail-Funktion nutzen zu können. Bestätigen Sie, dass die E-Mail vorab verwendet werden kann.
- Benutzen Sie ein LAN-Kabel (STP-Kabel), das mit der Kategorie 5 oder höher kompatibel ist.
- Verwenden Sie ein Netzkabel mit einer Länge von 100 m oder kürzer.

# Netzwerk

## Bedienungsvorgänge am PC

Die Verbindung kann über ein verkabeltes Netzwerk hergestellt werden. Bevor Sie irgendwelche Einstellungen ändern, erkundigen Sie sich bei Ihrem Systemadministrator über die Netzwerkeinstellungen.

- 1) Schalten Sie den PC ein.
- 2) Nehmen Sie die Netzwerkeinstellungen gemäß den Anweisungen Ihres Systemadministrators vor.

Wenn der Projektor mit den Standardeinstellungen (Siehe Seite 59) betrieben wird, kann der Computer mit den folgenden Netzwerk-Einstellungen verwendet werden.

DHCP	Aus
IP address	192.168.10.101
Subnet-Maske	255.255.255.0
Standard-Gateway	192.168.10.1
DNS1/DNS2	NICHT

## Zugriff über einen Web-Browser

- 1) Rufen Sie den Web-Browser auf dem PC auf.
- 2) Geben Sie die IP-Adresse des Projektors im URL-Eingabefeld des Web-Browsers ein.
- 3) Geben Sie „User name“ und „Password“ ein.
  - Für den Benutzernamen sind werksseitig user1 (Benutzerrechte) oder admin1 (Administratorrechte) als Standardeinstellung festgelegt und panasonic (in Kleinbuchstaben) für das Passwort.
- 4) Drücken Sie [OK], um die Seite mit dem Status des Projektors anzuzeigen.
  - Die Seite „Projector status“ wird angezeigt.

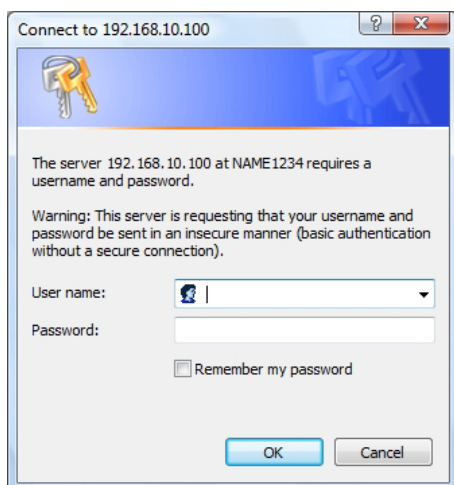

### Hinweis

- Nehmen Sie Einstellungen nicht in zwei Browser-Fenstern gleichzeitig vor.
- Ändern Sie zuerst das Passwort.
- Die Administratorrechte ermöglichen die Nutzung sämtlicher Funktionen. Mit den Benutzerrechten können lediglich „Projector status“, „Network status“, „Basic control“, und „Advanced control“, „Change password“ genutzt werden.
- Wenn Sie den Projektor mit einem Web-Browser steuern wollen, müssen Sie [Netzwerksteuerung] im Menü Netzwerk auf [Ein] einstellen.
- Es gibt einige Steuerelemente, die mit der JavaScript-Funktion auf den Einstellungsseiten verwendet wird. Wenn der Internet-Browser so eingestellt ist, dass er diese JavaScript-Funktion nicht verwendet, kann er den Projektor evtl. nicht korrekt steuern.

## Beschreibung aller Optionen



- |  |  |
|--|--|
| <ul style="list-style-type: none"> <li>1 Register für Seitenwahl<br/>Klicken Sie auf diese, um Seiten zu wechseln.</li> <li>2 Schaltfläche Monitorinformationen<br/>Wenn Sie auf diese Schaltfläche klicken, wird der Status des Projektors angezeigt.</li> <li>3 Schaltfläche Steuerung des Projektors<br/>Klicken Sie auf diese Option, um die Seite zur Steuerung des Projektors anzuzeigen.</li> <li>4 Schaltfläche für Einrichtung im Detail<br/>Klicken Sie auf diese Option, um die Seite Erweiterte Einstellungen anzuzeigen.</li> </ul> | <ul style="list-style-type: none"> <li>5 Schaltfläche zur Änderung des Passworts<br/>Klicken Sie auf diese Schaltfläche, um die Seite zur Änderung des Passworts anzuzeigen.</li> <li>6 Taste Crestron RoomView<br/>Klicken Sie auf diese Taste, um den Projektor über das Netzwerk zu überwachen und zu steuern.</li> <li>7 Schaltfläche zur Änderung der Sprache<br/>Klicken Sie auf diese Schaltfläche, um die Sprache zwischen Englisch und Japanisch umzuschalten.</li> </ul> |
|--|--|

## Seite für Status des Projektors

Klicken Sie auf [Status] und dann auf [Projector status], um die Statusinformationen anzuzeigen. Auf dieser Seite wird der Projektorstatus für die unten aufgeführten Optionen angezeigt.

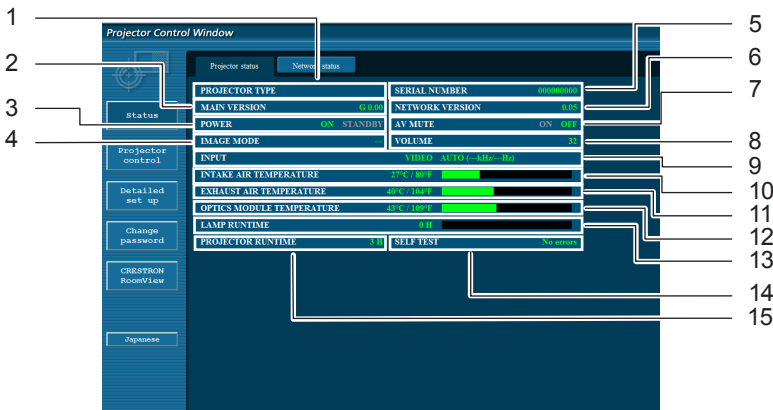

- |   |   |
|---|---|
| <ul style="list-style-type: none"> <li>1 Anzeige des Projektortyps.</li> <li>2 Anzeige der Firmware-Version des Projektors.</li> <li>3 Anzeige des Status der Stromquelle.</li> <li>4 Anzeige des Status des Video-Modus.</li> <li>5 Anzeige der Seriennummer des Projektors.</li> <li>6 Anzeige der Firmware-Version des Netzwerks.</li> <li>7 Anzeige des Status von AV Stummschaltung.</li> <li>8 Anzeige des Status der Lautstärke.</li> <li>9 Anzeige des Status des Eingangsschalters.</li> </ul> | <ul style="list-style-type: none"> <li>10 Anzeige des Status der Eingangstemperatur des Projektors.</li> <li>11 Anzeige des Austrittstemperaturstatus des Projektors.</li> <li>12 Anzeige des Temperaturstatus des Optikmoduls des Projektors.</li> <li>13 Anzeige der Nutzungsdauer der Lampe.</li> <li>14 Anzeige der Daten zur Eigendiagnose.<br/>(➡ Seite 64)</li> <li>15 Anzeige der Betriebszeit des Projektors.</li> </ul> |
|---|---|

## Fehlerinformationsseite

Klicken Sie bei Anzeige von [Error (Detail)] im Display der Spalte mit Informationen zur Eigendiagnose im Bildschirm [Projector status] auf den Bildschirmbereich, um die Fehlerdetails anzuzeigen.

- Abhängig von der Art des Fehlers wird der Projektor zu seinem eigenen Schutz ggf. in den Bereitschaftsmodus geschaltet.

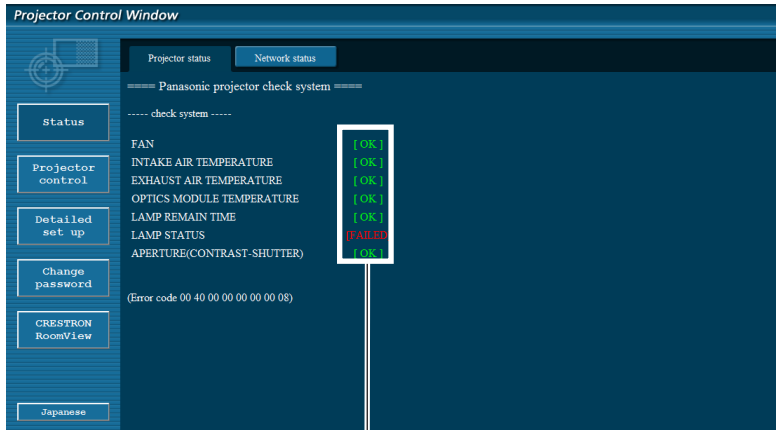

OK: Normaler Betrieb  
 FAILED: Es ist ein Problem aufgetreten  
 WARNING: Abnormalen Zustand

Wenn für eine Option [FAILED] angezeigt wird

Parameter	Beschreibung
FAN	Im Lüfter oder seinem Antriebsschaltkreis ist ein Problem aufgetreten. Wenden Sie sich an Ihren Fachhändler.
INTAKE AIR TEMPERATURE	Die Eingangstemperatur der Luft ist hoch. Ursache dafür ist wahrscheinlich die Benutzung in einer Umgebung mit hoher Temperatur, wie in der Nähe eines Heizers o.ä., bzw. die Luftzufuhr ist blockiert oder der Luftfilter ist verstopft.
EXHAUST AIR TEMPERATURE	Die Austrittstemperatur der Luft ist hoch. Wahrscheinlich ist der Auslass blockiert oder wurde die Betriebsart für [Lüfterkontrolle] falsch eingerichtet. (➔ Seite 55).
OPTICS MODULE TEMPERATURE	Temperatur des Optikmoduls ist hoch.
LAMP REMAIN TIME	Die maximale Nutzungsdauer der Lampe wurde überschritten. Die Lampe muss ausgetauscht werden.
LAMP STATUS	Die Lampe leuchtet nicht mehr. Lassen Sie die Lampe abkühlen und schalten Sie das Gerät wieder ein.
APERTURE (CONTRAST-SHUTTER)	In den Schaltkreisen der Kontrastabblendung ist ein Problem aufgetreten. Wenden Sie sich an Ihren Fachhändler.

## Seite Netzwerkstatus

Zeigt die aktuellen Konfigurationsdaten des Netzwerks an.

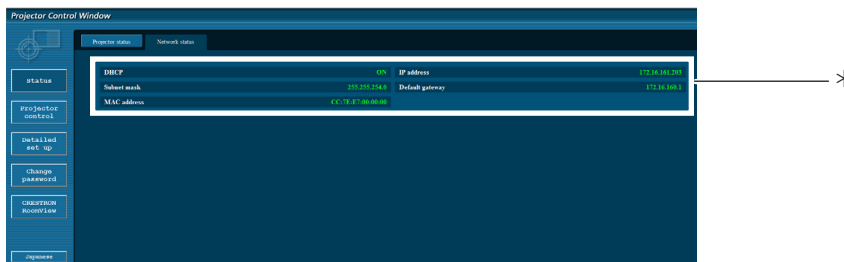

\*Zeigt die Konfigurationdetails von Kabel-LAN an.

## Seite Grundlegende steuerung

Um von einer anderen Seite hierher zu gelangen, klicken Sie auf [Projector control], dann auf [Basic control].



- 1 Regelung von Standby/On
- 2 Auswahl des Eingangssignals
- 3 Regelung der Lautstärke
- 4 Umschalten des Bild-Modus
- 5 Funktionsweise von AV Stummschaltung

## Seite zur Anzeige der Detailsinstellungen

Klicken Sie auf [Projector control] und dann auf [Advanced control], um die Detailsinstellungen anzuzeigen.



- 1 Ausführung der Funktion Auto-Setup
- 2 Funktionsweise des Bildschirm-Modus
- 3 Funktionsweise der Funktion Trapezkorrektur
- 4 Funktionsweise von Rückwärts-/Deckenprojektion
- 5 Funktionsweise von Image Adjust/Bildeinstellung

## Seite zur Netzwerkkonfiguration

Die Netzwerkeinstellungen des Projektors können geändert werden, wenn die Verbindung mit Administratorrechten hergestellt wird.

### ● LAN-Einstellungen

- 1) Klicken Sie im Menü auf [Detailed set up].
- 2) Klicken Sie auf [Change] um die LAN-Einstellungen zu ändern.
  - Um zum vorherigen Fenster zurückzukehren, klicken Sie auf [Back].
- 3) Vervollständigen Sie Ihre Detailsinstellungen, und klicken Sie auf [Next].
  - Wenn Sie auf [Next] klicken, wird die nächste Seite angezeigt, auf der Sie die Detailsinstellungen wunschgemäß fortsetzen können. Die hier vorgenommenen Einstellungen sind die gleichen, wie die im Menü [Netzwerk] am Projektor vorgenommenen.
- 4) Klicken Sie auf [Submit].
  - Die Einstellungen werden nun registriert.

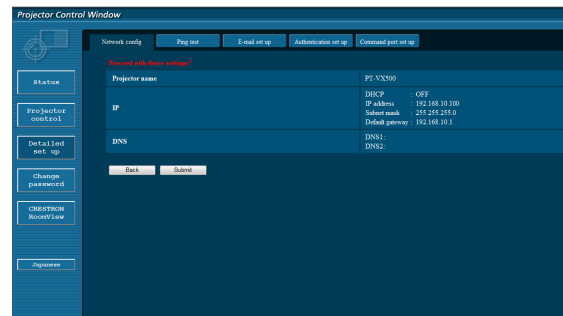
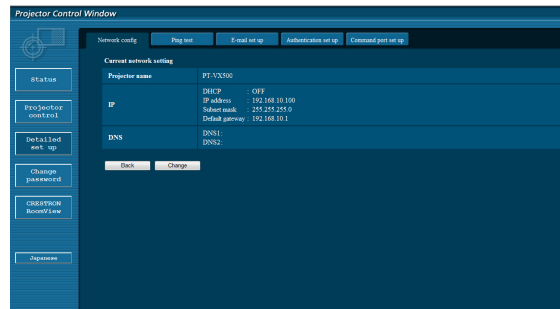

### Hinweis

- Wenn Sie die LAN-Einstellung während einer bestehenden LAN-Verbindung ändern, kann das zu einer Unterbrechung der Verbindung führen.

## Ping-Testseite

Auf dieser Seite können Sie überprüfen, ob das Netzwerk eine Verbindung zum E-Mail-Server, zum POPServer, zum DNS-Server usw. herstellen kann.

Klicken Sie auf [Detailed set up] und dann auf [Ping test], um die Ping-Testseite anzuzeigen.

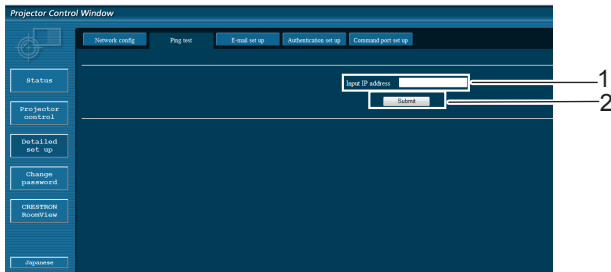

### Anzeige, wenn die Verbindung erfolgreich war.

```
PING 198.245.80.20 (198.245.80.20): 56 data bytes
64 bytes from 198.245.80.20: seq=0 ttl=64 time=0.837 ms
64 bytes from 198.245.80.20: seq=1 ttl=64 time=0.483 ms
64 bytes from 198.245.80.20: seq=2 ttl=64 time=0.479 ms
64 bytes from 198.245.80.20: seq=3 ttl=64 time=0.486 ms

--- 198.245.80.20 ping statistics ---
4 packets transmitted, 4 packets received, 0% packet loss
round-trip min/avg/max = 0.479/0.571/0.837 ms
```

### Anzeige, wenn die Verbindung fehlgeschlagen ist.

```
PING 198.245.80.15 (198.245.80.15): 56 data bytes
Request timed out
Request timed out
Request timed out
Request timed out

--- 198.245.80.15 ping statistics ---
4 packets transmitted, 0 packets received, 100% packet loss
```

- 1 Geben Sie die IP-Adresse des Servers ein, der getestet werden soll.
- 2 Schaltfläche zur Ausführung des Tests.

## E-Mail-Einrichtungsseite

Bei diesem Projektor kann eine E-Mail-Meldung an eine oder mehrere voreingestellte E-Mail-Adressen (maximal zwei Adressen) gesendet werden, wenn ein Problem auftritt oder die Lampennutzungsdauer den eingestellten Wert erreicht. Klicken Sie auf [Detailed set up] und dann [E-mail set up], um die Seite zur Einrichtung der E-Mail zu aktivieren.

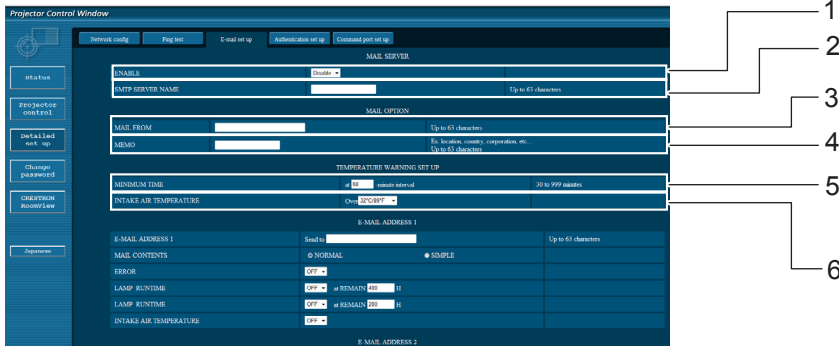

- 1 Wählen Sie [Enable], um die E-Mail-Funktion zu benutzen.
- 2 Geben Sie die IP-Adresse oder den Servernamen des E-Mail-Servers (SMTP) ein. Der DNS-Server muss aktiviert werden, wenn der Servername eingegeben wird.
- 3 Geben Sie die E-Mail-Adresse des Projektors ein. (höchstens 63 Zeichen)
- 4 Es kann z. B. der Standort des Projektors eingegeben werden, so dass der Empfänger einfach ermitteln kann, von welchem Projektor die E-Mail stammt. (höchstens 63 Zeichen)
- 5 Es kann der Mindestzeitabstand für die erneute Sendung der Temperaturwarn-E-Mail eingestellt werden. Der Standardwert liegt bei 60 Minuten. In diesem Fall kann eine erneute Sendung der Temperaturwarnung erst nach 60 Minuten erfolgen, auch wenn die eingestellte Warntemperatur wieder erreicht wird.
- 6 Geben Sie an, bei welcher Temperatur am Zuluft-Temperatursensor eine Warnmeldung gesendet werden soll.

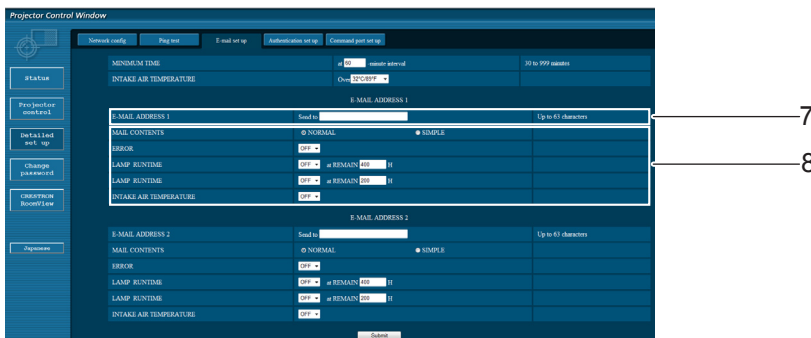

- 7 Geben Sie die E-Mail-Adresse1 des gewünschten Empfängers ein.
- 8 Wählen Sie die Bedingungen für die Versendung von E-Mails aus.

**MAIL CONTENTS:**

Wählen Sie zwischen [NORMAL] oder [SIMPLE].

**ERROR:**

Im Selbsttest wird ein Fehler erkannt.

**LAMP RUNTIME:**

Die restliche Lebensdauer der Lampe hat den im Feld angegebenen Wert erreicht.

**INTAKE AIR TEMPERATURE:**

Die Temperatur der zugeführten Luft hat den im Feld angegebenen Wert erreicht.



## E-Mail-Einrichtungsseite (Fortsetzung)

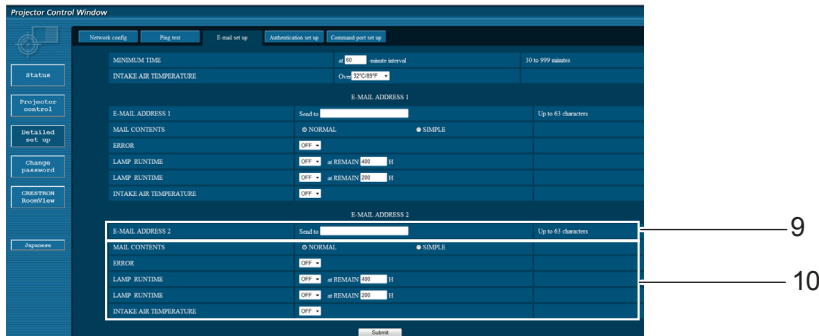

9 Geben Sie die E-Mail-Adresse2 des gewünschten Empfängers ein.

10 Wählen Sie die Bedingungen für die Versendung von E-Mails aus.

- MAIL CONTENTS:** Wählen Sie zwischen [NORMAL] oder [SIMPLE].
- ERROR:** Im Selbsttest wird ein Fehler erkannt.
- LAMP RUNTIME:** Die restliche Lebensdauer der Lampe hat den im Feld angegebenen Wert erreicht.
- INTAKE AIR TEMPERATURE:** Die Temperatur der zugeführten Luft hat den im Feld angegebenen Wert erreicht.

## Seite für Einrichtung der Authentifizierung

Wenn zum Versand von E-Mails die POP/SMTP-Authentifizierung notwendig ist, können Sie den POP/SMTP-Server auf dieser Seite einrichten.

Klicken Sie auf [Detailed set up] und dann auf [Authentication set up], um die Einrichtungsseite für den POPServer anzuzeigen.

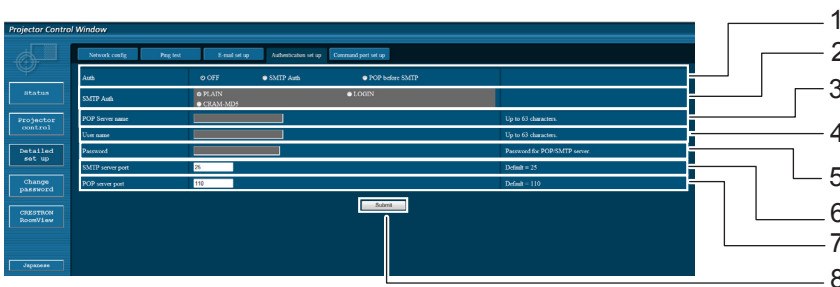

- 1 Wählen Sie die vom Internetanbieter angegebene Authentifizierungsmethode aus.
- 2 Richten Sie diese Option ein, wenn die SMTP- Authentifizierung ausgewählt wurde.
- 3 Name des POP-Servers  
Verfügbare Zeichen:  
Alphanumerische Zeichen (A - Z, a - z, 0 - 9),  
Bindestrich (-), Punkt (.)
- 4 Benutzername auf dem POP/SMTP-Server
- 5 Passwort auf dem POP/SMTP-Server
- 6 Geben Sie die Portnummer für den SMTP Server ein (in der Regel „25“).
- 7 Geben Sie die Portnummer für den POP Server ein (in der Regel „110“)
- 8 Schaltfläche zur Aktualisierung der Einstellungen

## Inhalt der versendeten E-Mails

- Wenn die E-Mail-Einrichtung abgeschlossen wurde, werden E-Mails mit folgendem Inhalt versendet.

```
=== Panasonic projector report(CONFIGURE) ===
Projector Type       : PT-VX500
Serial No           : 000000000
----- E-mail setup data -----
TEMPERATURE WARNING SETUP
MINIMUM TIME        at [ 60] minutes interval
INTAKE AIR TEMPERATURE Over [ 32degC / 89degF ]

ERROR                [ OFF ]
LAMP RUNTIME         [ OFF ] at REMAIN [ 400] H
LAMP RUNTIME         [ OFF ] at REMAIN [ 200] H
INTAKE AIR TEMPERATURE [ OFF ]

----- check system -----
FAN                  [ OK ]
INTAKE AIR TEMPERATURE [ OK ]
EXHAUST AIR TEMPERATURE [ OK ]
OPTICS MODULE TEMPERATURE [ OK ]
LAMP REMAIN TIME     [ OK ]
LAMP STATUS          [ OK ]
APERTURE (CONTRAST-SHUTTER) [ OK ]

(Error code 00 00 00 00 00 00 00 00)

Intake air temperature  :[ 31 degC / 87 degF ]
Exhaust air temperature  :[ 37 degC / 98 degF ]
Optics module temperature :[ 39 degC / 102 degF ]

PROJECTOR RUNTIME      1 H

LAMP ECO               500 H
LAMP NORMAL            300 H
LAMP REMAIN            2400 H

----- Current status -----
MAIN VERSION           1.00
NETWORK VERSION        1.00
LAMP STATUS            LAMP=ON
INPUT                  RGB
SIGNAL NAME            XGA6
SIGNAL FREQUENCY       0.00kHz / 0.00Hz

----- Wired Network configuration -----
DHCP Client            OFF
IP address             192.168.10.100
MAC address            04:20:9A:00:00:00

----- Memo -----
```

- Wenn ein Fehler auftritt, wird folgende E-Mail versendet.

```

=== Panasonic projector report(ERROR) ===
Projector Type      : PT-VX500
Serial No          : 000000000
----- check system -----
FAN                [ OK ]
INTAKE AIR TEMPERATURE [ OK ]
EXHAUST AIR TEMPERATURE [ OK ]
OPTICS MODULE TEMPERATURE [ OK ]
LAMP REMAIN TIME    [ OK ]
LAMP STATUS         [ FAILED ]
APERTURE (CONTRAST-SHUTTER) [ OK ]

(Error code 00 40 00 00 00 00 00 08)

Intake air temperature  :[ 31 degC / 87 degF ]
Exhaust air temperature :[ 37 degC / 98 degF ]
Optics module temperature :[ 39 degC / 102 degF ]

PROJECTOR RUNTIME      1 H

LAMP ECO               500 H
LAMP NORMAL            300 H
LAMP REMAIN            2400 H

----- Current status -----
MAIN VERSION          1.00
NETWORK VERSION       1.00
LAMP STATUS           LAMP=OFF
INPUT                 NETWORK

----- Wired Network configuration -----
DHCP Client           OFF
IP address            192.168.10.100
MAC address           04:20:9A:00:00:00

----- Memo -----

```

## ■ Konfiguration des Steueranschlusses

Richten Sie die mit der Steuerung zu verwendende Anschlussnummer ein.  
Klicken Sie auf [Detailed set up] → [Command port set up].

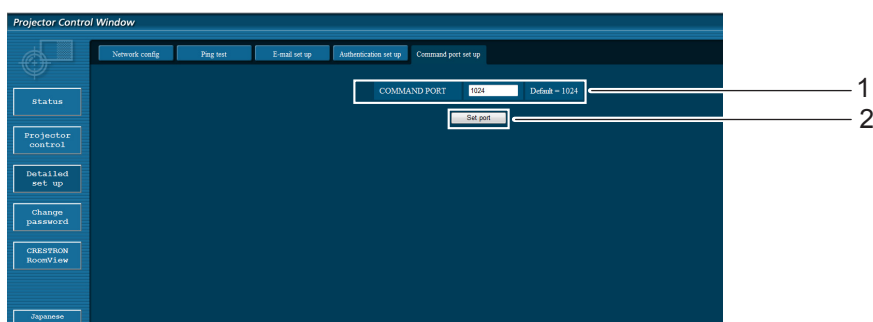

- 1 Geben Sie die mit der Steuerung zu verwendende Anschlussnummer ein
- 2 Schaltfläche zum Aktualisieren

## Seite Passwort ändern

Klicken Sie auf [Change password].

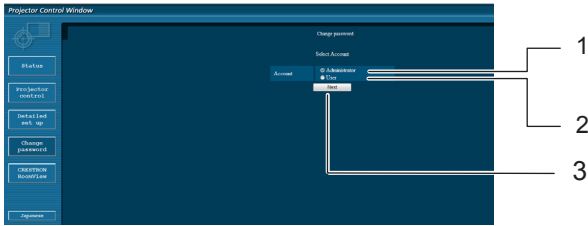

- 1 Wird verwendet, um die Einstellung von [Administrator] zu ändern.
- 2 Wird verwendet, um die Einstellung von [User] zu ändern.
- 3 Wird verwendet, um die Einstellung des Passworts zu ändern.

## Administratormodus

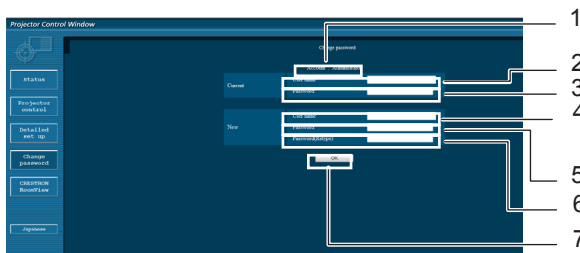

- 1 Zeigt das zu ändernde Konto an
- 2 Eingabefeld Aktueller Benutzername
- 3 Eingabefeld Aktuelles Passwort
- 4 Eingabefeld Neuer Benutzername
- 5 Eingabefeld Neues Passwort
- 6 Eingabefeld Neues Passwort (zur Bestätigung erneut eingeben)
- 7 Schaltfläche für Ausführung der Passwort-Änderung

## Benutzer-Account

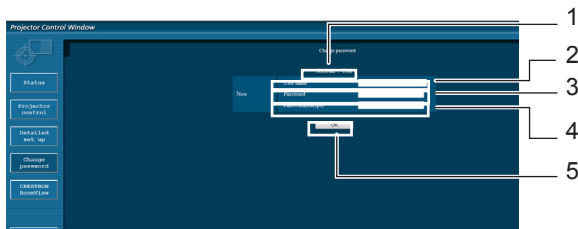

- 1 Zeigt das zu ändernde Konto an
- 2 Eingabefeld Neuer Benutzername
- 3 Eingabefeld Neues Passwort
- 4 Eingabefeld Neues Passwort (zur Bestätigung erneut eingeben)
- 5 Schaltfläche für Ausführung der Passwort-Änderung

## Änderung der Passwortseite (mit Benutzerrechten)

Unter den Benutzerrechten ist nur die Passwortänderung aktiviert

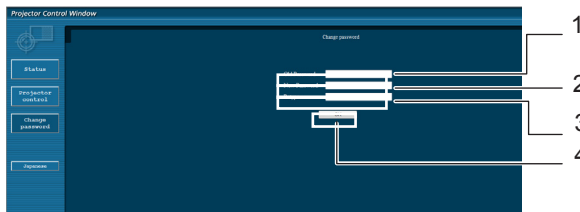

- 1 Eingabefeld Aktuelles Passwort
- 2 Eingabefeld Neues Passwort
- 3 Eingabefeld Neues Passwort (zur Bestätigung erneut eingeben)
- 4 Schaltfläche für Ausführung der Passwort-Änderung

### Hinweis

- Zum Ändern des Administrator Account sind sowohl „Aktuelles Passwort“ als auch „Aktuelles Benutzername“ erforderlich.
- Kein Konto verfügbar.
- Administratorkonto und Benutzerkonto sollten unterschiedlich sein.

## [CRESTRON RoomView]-Seite

Sie können den Projektor überwachen/kontrollieren, indem Sie RoomView verwenden.

Um die Bedienseite von RoomView des Websteuerungsbildschirms anzuzeigen, ist der Zugang mit Administratorrechten erforderlich. (Die [CRESTRON RoomView]-Schaltfläche wird nicht auf dem Websteuerungsbildschirm für Benutzerrechte angezeigt.)

Wenn Sie auf [CRESTRON RoomView] klicken, wird die Bedienseite von RoomView angezeigt.

Wenn auf Ihrem Computer Adobe Flash Player nicht installiert ist oder Ihr Browser Flash nicht unterstützt, kann diese Seite nicht angezeigt werden. Kehren Sie in diesem Falle durch Anklicken von [Back] auf der Bedienseite zur vorherigen Seite zurück.

### Bedienseite

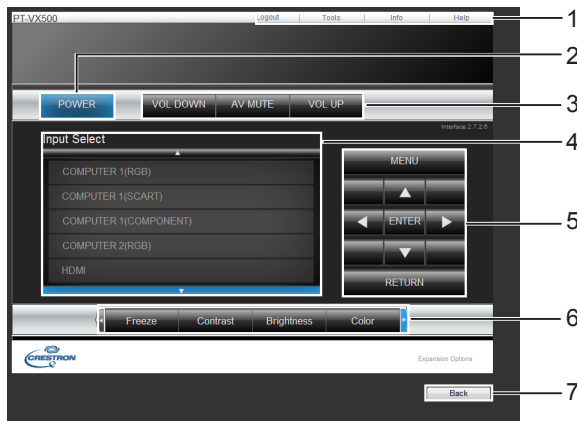

- 1 **[Logout] [Tools] [Info] [Help]**  
Verlassen Sie die Seite, wenn das Passwort geändert wurde und gehen Sie mithilfe des Tabs zu den Seiten für Werkzeuge, Informationen und Hilfe.
- 2 **[POWER]**  
Wechselt zwischen Ein- und Ausschalten.
- 3 **[VOL DOWN] [AV MUTE] [VOL UP]**  
Stellt die Lautstärke/Stummschaltung ein. Wenn der Projektor ausgeschaltet ist, sind [VOL DOWN], [AV MUTE] und [VOL UP] nicht verfügbar.
- 4 **[Input Select]**  
Setzt die Eingangsauswahl. Wenn der Projektor ausgeschaltet ist, ist diese Funktion nicht verfügbar.
- 5 **Bedienschaltflächen des Menübildschirms**  
Zur Steuerung des Menübildschirms.
- 6 **Einstellung des Standbilds/der Bildqualität**  
Stellt das Standbild/die Bildqualität ein.
- 7 **[Back]**  
Kehrt zur vorherigen Seite zurück.

### [Tools]-Seite

Klicken Sie auf der Bedienseite auf [Tools].

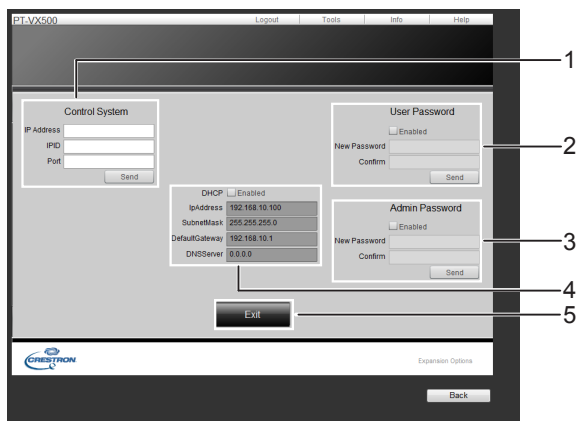

- 1 **[Control System]**  
Nimmt die Einstellungen vor, die für die Kommunikation des mit dem Projektor verbundenen Controllers erforderlich sind.
- 2 **[User Password]**  
Setzt auf der Bedienseite von RoomView das Passwort für die Benutzerrechte.
- 3 **[Admin Password]**  
Setzt auf der Bedienseite von RoomView das Passwort für die Administratorrechte.
- 4 **[Network status]**  
Zeigt die Einstellung des kabelgebundenen LANs an.  
[DHCP]: Zeigt den Wert der aktuellen Einstellung an.  
[IpAddress]: Zeigt den Wert der aktuellen Einstellung an.  
[Subnet Mask]: Zeigt den Wert der aktuellen Einstellung an.  
[Default Gateway]: Zeigt den Wert der aktuellen Einstellung an.  
[DNS Server]: Zeigt den Wert der aktuellen Einstellung an.
- 5 **[Exit]**  
Kehrt zur Bedienseite zurück.

### Hinweis

- Wenn der Monitor oder die Steuerung des Projektors RoomView verwendet, setzen Sie [RoomView] im Menü [Netzwerk] auf [Ein]. (➔ Seite 60)

## [Info]-Seite

Klicken Sie auf der Bedienseite auf [Info].

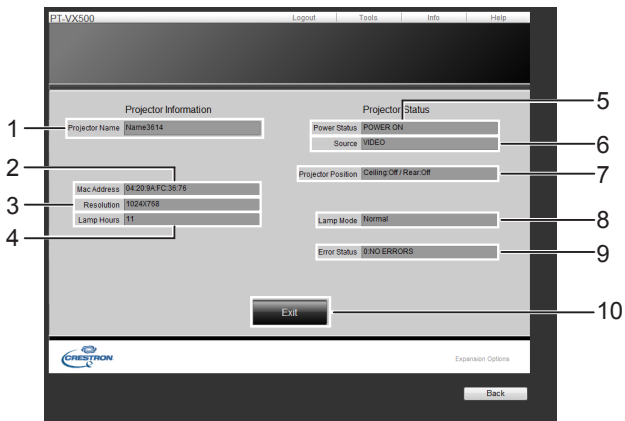

- 1 **[Projector Name]**  
Zeigt den Namen des Projektors an.
- 2 **[Mac Address]**  
Zeigt die MAC-Adresse an.
- 3 **[Resolution]**  
Anzeige der Auflösung des Projektors.
- 4 **[Lamp Hours]**  
Zeigt die Lampenbetriebsdauer an (umgewandelter Wert).
- 5 **[Power Status]**  
Zeigt den Betriebszustand an.
- 6 **[Source]**  
Zeigt den ausgewählten Videoeingang an.
- 7 **[Projector Position]**  
Anzeige der Projektionsmethode des Projektors.
- 8 **[Lamp Mode]**  
Zeigt den Modus der Lampe an.
- 9 **[Error Status]**  
Zeigt den Fehlerstatus an.
- 10 **[Exit]**  
Keht zur Bedienseite zurück.

## [Help]-Seite

Klicken Sie auf der Betriebsseite auf Hilfe.  
Der Hilfe-Bildschirm wird angezeigt.

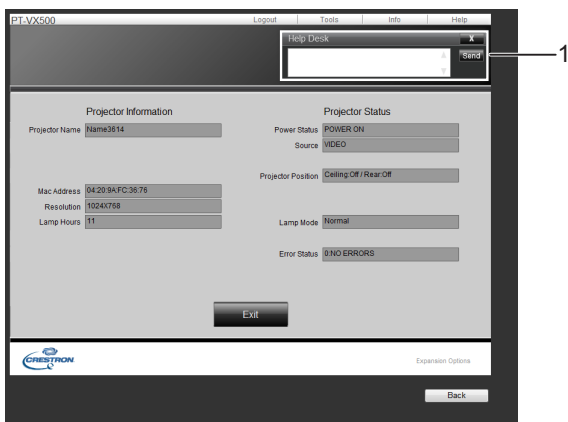

- 1 **[Help Desk]**  
Sendet oder empfängt Mitteilungen an den Administrator, der Crestron RoomView verwendet.

# Anzeigen LAMP und WARNING

## Behandlung angezeigter Probleme

Wenn ein Problem im Projektor auftritt, weisen die Anzeigen <ON(G)/STANDBY(R)>, <LAMP> und/oder <WARNING> darauf hin. Gehen Sie mit den angegebenen Problemen folgendermaßen um.

### VORSICHT

- Bevor Sie Reparaturmaßnahmen ergreifen, folgen Sie bitte dem Vorgang zum Ausschalten, wie unter „Ausschalten des Projektors“ beschrieben. (➔ Seite 28)
- Wenn mehrere Anzeigen leuchten oder blinken, überprüfen Sie anhand dieser Anzeige den Status des Projektors.

### Hinweis

- Überprüfen Sie den Status der Stromzufuhr anhand der <ON(G)/STANDBY(R)>-ANZEIGE.

## LAMP-Anzeige

<b>Anzeige</b>	Leuchtet gelb.
<b>Status</b>	Die Projektionslampe erreicht das Ende der Nutzungsdauer.
<b>Prüfen</b>	Wird das Symbol Lampe wechseln angezeigt?
<b>Abhilfe</b>	Ersetzen Sie die Lampeneinheit. (➔ Seite 79)

### Hinweis

- Wenden Sie sich an Ihren Händler und lassen Sie das Gerät reparieren, wenn <LAMP>-Anzeige nach diesen Maßnahmen weiter leuchtet oder blinkt.

## WARNING-Anzeige

<b>Anzeige</b>	Leuchtet rot	Blinkt rot
<b>Status</b>	Der Projektor befindet sich in einem abnormalen Zustand und kann nicht eingeschaltet werden.	Wenn die Temperatur im Projektor zu hoch wird, blinkt die Warnanzeige <WARNING> langsam. Wenn die Temperatur im Projektor noch weiter steigt, blinkt die Warnanzeige <WARNING> schneller und die Anzeige <ON(G)/STANDBY(R)> blinkt orange. Wenn sich der Projektor innen abgekühlt und wieder normale Betriebstemperatur erreicht hat, schaltet sie sich automatisch aus.
<b>Prüfen</b>	Ziehen Sie das Netzkabel heraus, schließen Sie es erneut an und schalten Sie den Projektor ein.	- Ist genügend Raum für eine ausreichende Belüftung vorhanden? Überprüfen Sie die Montage und stellen Sie sicher, dass keine Belüftungsöffnungen blockiert sind. - Wurde der Projektor in der Nähe einer Lüftungs- oder Heizungsleitung oder -öffnung montiert? - Sind die Filter sauber?
<b>Abhilfe</b>	Falls der Projektor wieder ausgeschaltet wird, müssen Sie das Netzkabel aus der Steckdose ziehen und sich zur Überprüfung des Geräts an Ihren Händler oder an den Kundendienst wenden.	- Installieren Sie den Projektor korrekt. - Montieren Sie den Projektor in größerer Entfernung zur Leitung oder Öffnung. - Filter ersetzen.

### Hinweis

- Wenn die <WARNING>-Anzeige nach diesen Maßnahmen immer noch weiter leuchtet oder blinkt, wenden Sie sich an Ihren Händler und lassen Sie das Gerät gegebenenfalls reparieren. Lassen Sie den Projektor nicht eingeschaltet. Dies könnte zu elektrischen Schlägen oder einem Brand führen.
- Der Projektor befindet sich in einem abnormalen Zustand und kann nicht eingeschaltet werden. Ziehen Sie das Netzkabel heraus, schließen Sie es erneut an und schalten Sie den Projektor ein. Falls der Projektor wieder ausgeschaltet wird, müssen Sie das Netzkabel aus der Steckdose ziehen und sich zur Überprüfung des Geräts an Ihren Händler oder an den Kundendienst wenden. Lassen Sie den Projektor nicht eingeschaltet. Dies könnte zu elektrischen Schlägen oder einem Brand führen.



# Austausch

## Vor dem Austausch der Einheit

- Wenn Sie Teile warten oder ersetzen, achten Sie darauf, dass die Stromzufuhr ausgeschaltet ist, und ziehen Sie den Netzstecker aus der Steckdose. (➔ Seite 24, 28)
- Stellen Sie sicher, dass Sie die Vorgehensweise aus dem Punkt „Projektor ausschalten“ (➔ Seite 28) beachten, bevor Sie die Stromzufuhr herstellen.

## Wartung

### ■ Außengehäuse

Wischen Sie Schmutz und Staub mit einem weichen trockenen Tuch ab.

- Bei hartnäckigem Schmutz das Tuch mit Wasser befeuchten und vor dem Abwischen gründlich auswringen. Trocknen Sie den Projektor mit einem trockenen Tuch.
- Verwenden Sie keine Lösungsmittel wie Benzol, Verdünnung, Reinigungsalkohol usw., Haushaltsreiniger oder chemisch behandelte Staubtücher. Diese können das Außengehäuse beschädigen.

### ■ Vordere Glasoberfläche des Objektivs

Wischen Sie Schmutz und Staub von der Oberfläche an der Vorderseite des Objektivs mit einem weichen trockenen Tuch ab.

- Verwenden Sie keine Tücher mit rauer Oberfläche und keine feuchten, öligen oder staubigen Tücher.
- Das Objektiv ist zerbrechlich. Wenden Sie beim Abwischen keine übermäßige Kraft an.

#### Achtung

- Die Linse besteht aus Glas. Stöße oder übermäßige Krafteinwirkung beim Abwischen können die Oberfläche beschädigen. Gehen Sie vorsichtig vor.

## Austausch der Einheit

### ■ Luftfiltereinheiten

Durch die Luftfilter wird verhindert, dass sich Staub auf den optischen Elementen ablagert oder in das Innere des Projektors eindringt. Falls die Filter durch Staubpartikel verstopft werden, wird die Leistungsfähigkeit der Kühllüfter verringert und es kann zu einem Hitzestau im Gerät kommen.

Wenn die Luftfiltereinheit verstopft, führt dies zu einem internen Wärmestau und die Versorgung des Projektors kann aus Sicherheitsgründen ausgeschaltet werden.

Tauschen Sie die Filter sofort aus, wenn ein „Filterwarnsymbol“  auf dem Bildschirm angezeigt wird.

Setzen Sie sich mit dem Händler zwecks der Ersatz-Luftfiltereinheit (ET-RFV200) in Verbindung.

Die Luftfiltereinheiten befinden sich an der Seite und der Rückseite des Projektors.

## ■ Austausch der Luftfiltereinheit (Seite)

### 1) Entfernen Sie die Luftfilterabdeckung.

- Öffnen Sie die Filterabdeckung in Richtung des Pfeil in der Abbildung und entfernen Sie sie.

### 2) Entfernen Sie die Luftfiltereinheit.

- Halten Sie den Knopf der Luftfiltereinheit und ziehen Sie sie in Richtung des Pfeils heraus, dann löst sich das Oberteil der Luftfiltereinheit.
- Ziehen Sie die Luftfiltereinheit nach oben.
  - Nach dem Entfernen der Luftfiltereinheit entfernen Sie größere Objekte und Staub aus dem Luftfilterfach und der Lufteinlassöffnung des Projektors, falls vorhanden.

### 3) Setzen Sie neue Luftfiltereinheit ein.

- Halten Sie die Luftfiltereinheit so, dass sich der Knopf außerhalb des Projektors befindet und folgen Sie Schritt 2) in umgekehrter Reihenfolge.
- Drücken Sie nicht auf den Filter selber, wenn Sie die Filtereinheit in den Projektor drücken.

### 4) Bringen Sie die Luftfilterabdeckung an.

- Kontrollieren Sie, ob die Filterabdeckung fest geschlossen ist.

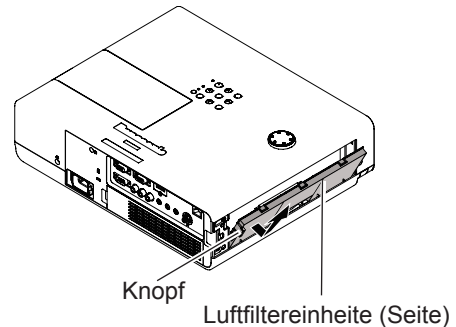
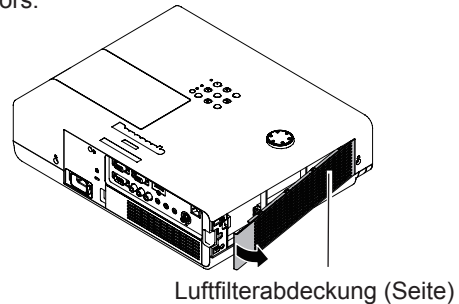

## ■ Austausch der Luftfiltereinheit (Rückseite)

### 1) Entfernen Sie die Luftfilterabdeckung.

- Öffnen Sie die Filterabdeckung in Richtung des Pfeil in der Abbildung und entfernen Sie sie.

### 2) Entfernen Sie die Luftfiltereinheit.

- Halten Sie den Knopf der Luftfiltereinheit und ziehen Sie sie in Richtung des Pfeils heraus.
- Nach dem Entfernen der Luftfiltereinheit entfernen Sie größere Objekte und Staub aus dem Luftfilterfach und der Lufteinlassöffnung des Projektors, falls vorhanden.

### 3) Setzen Sie neue Luftfiltereinheit ein.

- Halten Sie die Luftfiltereinheit so, dass sich der Knopf außerhalb des Projektors befindet und folgen Sie Schritt 2) in umgekehrter Reihenfolge.
- Drücken Sie nicht auf den Filter selber, wenn Sie die Filtereinheit in den Projektor drücken.

### 4) Bringen Sie die Luftfilterabdeckung an.

- Kontrollieren Sie, ob die Filterabdeckung fest geschlossen ist.

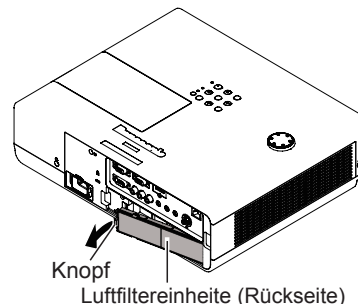
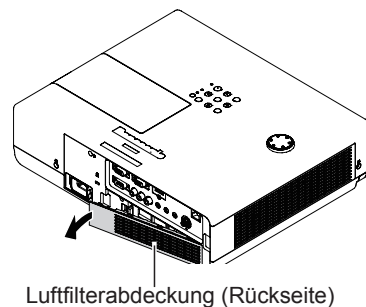

## ■ Zähluhr für den Filter zurücksetzen

Setzen Sie nach Austausch des Filters unbedingt die Filterzähluhr zurück (➔ Seite 56 „Reset Zähluhr Filter“).

### Achtung

- Schalten Sie die Stromzufuhr aus, ehe Sie die Luftfiltereinheit ersetzen.
- Wenn Sie die Luftfiltereinheit anbringen, stellen Sie sicher, dass der Projektor stabil steht. Arbeiten Sie in einer sicheren Umgebung, auch für den Fall, dass die Luftfiltereinheit herunterfällt.
- Nehmen Sie den Projektor nicht in Betrieb, wenn die Filter entfernt sind. Es könnte sich Staub ansammeln und auf den optischen Elementen ablagern, was zu einer Verschlechterung der Bildqualität führen könnte.
- Stecken Sie keine Gegenstände in die Lüfteröffnungen. Dies kann zu einer Fehlfunktion des Projektors führen.
- Die neu einzusetzende Filtereinheit muss ein ungebrauchtes Ersatzteil sein.
- Setzen Sie nach dem Austausch des Luftfilters die Zähluhr des Filters zurück. Sonst kann die Projektorversorgung aus Sicherheitsgründen ausgeschaltet werden.

# Austausch

## Lampeneinheit

Die Lampeneinheit ist ein Verschleißteil. Sie können die gesamte Nutzungsdauer im Menü Information unter Lamp runtime (Lampenbetriebszeit) auf Seite 58 überprüfen.

Wir empfehlen, die Lampeneinheit von einem autorisierten Techniker ersetzen zu lassen. Wenden Sie sich an Ihren Händler.

Wenden Sie sich zum Erwerb der Ersatz-Lampeneinheit (ET-LAV200) an Ihren Händler.

### VORSICHT:

- **Tauschen Sie die Lampeneinheit nicht in heißem Zustand aus. (Warten Sie mindestens 1 Stunde nach Gebrauch)**

Das Innere der Abdeckung kann sehr heiß werden. Gehen Sie vorsichtig vor, um Verbrennungen zu vermeiden.

## Hinweise zum Ersetzen der Lampeneinheit

- Die Lichtquelle der Lampe besteht aus Glas und kann beim Auftreffen auf eine harte Oberfläche oder beim Herunterfallen platzen. Gehen Sie vorsichtig vor.
- Zum Ersetzen der Lampeneinheit wird ein Kreuzschlitz-Schraubendreher benötigt.
- Halten Sie die Lampeneinheit beim Austauschen am Griff.
- Wenn Sie die Lampe nach einem Ausfall ersetzen möchten, achten Sie darauf, ob die Lampe möglicherweise beschädigt ist. Wenn Sie die Lampe eines an der Decke befestigten Projektors ersetzen möchten, gehen Sie immer davon aus, dass die Lampe kaputt sein könnte. Stellen Sie sich daher immer seitlich der Lampenabdeckung und nicht darunter. Nehmen Sie die Lampenabdeckung vorsichtig ab. Beim Abnehmen der Lampenabdeckung können Glassplitter herausfallen. Sollten Glassplitter in Ihre Augen oder in Ihren Mund gelangen, suchen Sie sofort ärztliche Hilfe auf.
- Die Lampe enthält Quecksilber. Wenden Sie sich zur korrekten Entsorgung gebrauchter Lampeneinheiten an Ihre örtliche Verwaltung oder Ihren Händler.

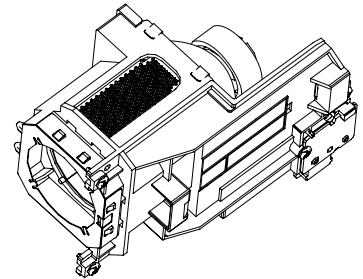



### Achtung

- Verwenden Sie keine anderen als die eigens für diesen Projektor vorgesehenen Lampeneinheiten.
- Die Referenznummer für Zubehör und optionale Teile können ohne Ankündigung geändert werden.

## Ersetzungsfrist der Lampeneinheit

Die Lampeneinheit ist ein Verschleißteil. Die Helligkeit nimmt mit der Nutzungsdauer ab. Daher ist es erforderlich, die Lampeneinheit regelmäßig zu ersetzen.

Wenn die Projektionslampe des Projektors das Ende ihrer Nutzungsdauer erreicht, erscheint das Symbol Lampe wechseln auf dem Bildschirm, und die <LAMP>-Anzeige leuchtet gelb. Ersetzen Sie die Projektionslampe möglichst bald durch eine neue.

Lampenlaufzeit	Auf der Projektionsfläche Lampenaustauschsymbol 	LAMP-Anzeige 
Über 2 500 Stunden*	Die Meldung wird 4 Sekunden lang angezeigt. Wenn Sie innerhalb der 4 Sekunden eine Taste drücken, wird die Meldung ausgeblendet.	Leuchtet gelb (auch im Bereitschaftsmodus).
Über 2 700 Stunden*	Wenn das Gerät ohne Austausch der Lampe ausgeschaltet wird, schaltet das Gerät automatisch nach ca. 10 Minuten aus, um eine Fehlfunktion des Projektors zu verhindern.	

\* Als ungefähre Ersetzungsfrist kann eine Dauer von 2 700 Stunden gelten. Diese stellt jedoch keine Garantie dar. Die Lampenlaufzeit ist abhängig von der Einstellung im Menü "Lampenleistung" unterschiedlich.

### Hinweis

- Das Lampenaustauschsymbol wird nicht angezeigt, wenn die [Anzeige]-Funktion auf [Aus] gesetzt ist (➔ Seite 51) sowie bei der Funktion „Standbild“ (➔ Seite 31) oder „AV Stummschaltung“ (➔ Seite 32).

Wartung

## ■ Austauschen der Lampeneinheit

### VORSICHT:

- Wenn der Projektor an einer Decke montiert ist, halten Sie Ihr Gesicht beim Arbeiten nicht in die Nähe des Projektors.
- Bringen Sie die Lampeneinheit und die Lampeneinheit-Abdeckung sicher an.
- Wenn beim Einbauen der Lampe Schwierigkeiten auftreten, entfernen Sie die Lampe noch einmal, und wiederholen Sie den Versuch. Wenn Sie beim Einbauen der Lampe Gewalt anwenden, kann der Anschluss beschädigt werden.
- Lösen Sie nur die angegebenen Schrauben.

**1) Schalten Sie das Gerät aus und ziehen Sie den Netzstecker. Warten Sie mindestens 1 Stunde und stellen Sie sicher, dass die Lampeneinheit und die Umgebung abgekühlt sind.**

**2) Lösen Sie mit einem Kreuzschlitz-Schraubendreher die Schraube der Lampenabdeckung und entfernen Sie diese.**

- Nehmen Sie die Lampenabdeckung ab, indem Sie sie langsam in Pfeilrichtung ziehen.

**3) Lösen Sie die drei Befestigungsschrauben der Lampeneinheit mit einem Kreuzschlitz-Schraubendreher, bis sich die Schrauben frei drehen lassen. Halten Sie die gebrauchte Lampeneinheit an den Griffen fest und ziehen Sie sie vorsichtig aus dem Projektor heraus.**

**4) Setzen Sie die neue Lampeneinheit in korrekter Richtung ein. Ziehen Sie die drei Befestigungsschrauben der Lampeneinheit mit einem Kreuzschlitz-Schraubendreher sicher fest.**

**5) Bringen Sie die Lampenabdeckung an, und ziehen Sie die Befestigungsschrauben der Lampenabdeckung sicher mit einem Kreuzschlitz-Schraubendreher fest.**

- Bringen Sie die Lampenabdeckung an, indem Sie sie langsam entgegen der Pfeilrichtung schieben.

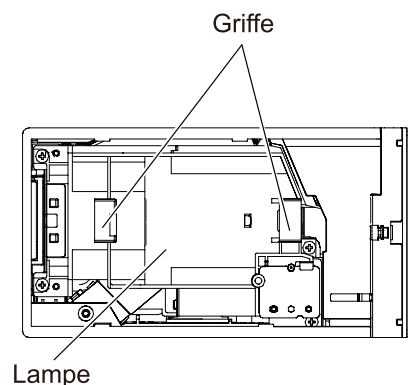
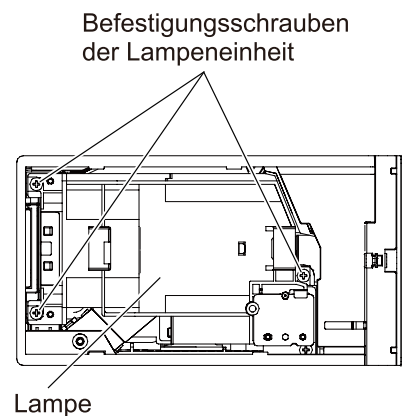
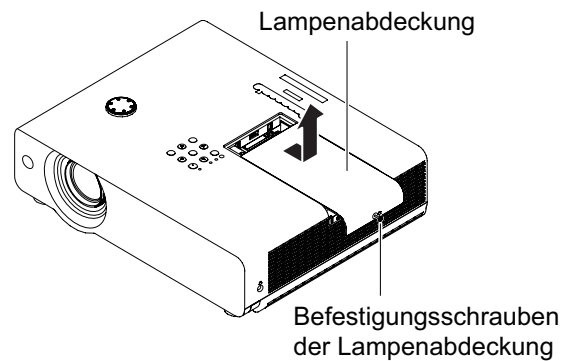

### Hinweis

- Wenn Sie die neue Lampeneinheit (ET-LAV200) ersetzen, setzt der Projektor die Gesamtnutzungsdauer der Lampeneinheit automatisch zurück.

# Austausch

## Aufsetzen des Objektivdeckels

Setzen Sie den Objektivdeckel auf, wenn der Projektor transportiert oder über einen längeren Zeitraum nicht gebraucht wird. Damit die Objektivabdeckung nicht verloren geht, befestigen Sie sie bitte gemäß dem folgenden Schritten mit dem mitgelieferten Band.

- 1) Führen Sie das dünne Ende des Bands durch das Loch an der Objektivabdeckung.

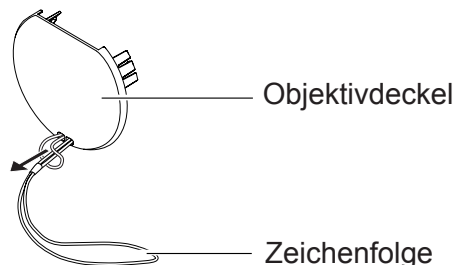

- 2) Führen Sie das andere Ende des Bands durch das Loch an der Unterseite des Projektors.

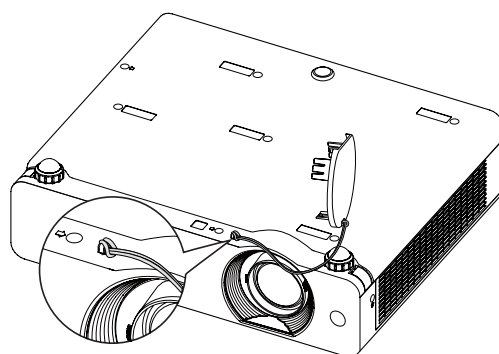



# Fehlerbehebung

Überprüfen Sie folgende Punkte. Ausführliche Informationen finden Sie auf den entsprechenden Seiten.

Problem	Ursache	Siehe Seite
<b>Das Gerät schaltet sich nicht ein.</b>	• Das Netzkabel ist möglicherweise nicht richtig angeschlossen.	—
	• An der Netzsteckdose liegt keine Spannung an.	—
	• Der Schutzschalter wurde ausgelöst.	—
	• Leuchtet oder blinkt die <LAMP>-Anzeige, <ON(G)/STANDBY(R)>-Anzeige oder <WARNING>-Anzeige?	25, 75
	• Die Lampenabdeckung ist nicht richtig angebracht.	79
<b>Kein Bild.</b>	• Die Eingangsquelle für das Videosignal ist nicht richtig angeschlossen.	23
	• Die Eingangssignaleinstellung ist falsch.	30
	• Bei der Einstellung [Helligkeit] ist die niedrigste Stufe eingestellt.	43
	• Die an den Projektor angeschlossene Eingangsquelle ist möglicherweise fehlerhaft.	—
	• Die Funktion [AV stummschaltung] ist möglicherweise in Betrieb.	32
<b>Unschärfes Bild.</b>	• Die Bildschärfe ist nicht richtig eingestellt.	29
	• Der Projektor ist nicht im richtigen Abstand zur Projektionsfläche aufgestellt.	20
	• Das Objektiv ist verschmutzt.	12
	• Der Projektor ist zu stark gekippt.	—
	• Die Objektivabdeckung sitzt immer noch auf dem Objektiv.	13
<b>Die Farben sind blass oder gräulich.</b>	• Die Einstellungen für [Farbsättigung] oder [Farbton] sind falsch.	43
	• Die am Projektor angeschlossene Eingangssignalquelle ist nicht richtig eingestellt.	—
	• Das RGB-Kabel ist beschädigt.	—
<b>Kein Ton aus dem internen Lautsprecher.</b>	• Die Eingangsanschlüsse wurden möglicherweise nicht korrekt angeschlossen.	23
	• Möglicherweise wurde die Lautstärke auf das Minimum heruntergeregelt.	32, 49
	• Möglicherweise ist die Funktion [AV stummschaltung] aktiviert.	32
	• Wenn der Anschluss VARIABLE AUDIO OUT belegt ist, wird der Projektorlautsprecher ausgeschaltet.	17
	• Möglicherweise ist die Funktion [Stumm] aktiviert.	33, 49
<b>Die Bedientasten am Projektor funktionieren nicht.</b>	• Die Batterien sind erschöpft.	—
	• Die Batterien wurden nicht richtig eingesetzt.	18
	• Vor dem Empfänger für Fernbedienungssignale auf dem Projektor befindet sich ein Hindernis.	15
	• Die Fernbedienung wird außerhalb ihrer Reichweite verwendet.	15
	• Starke Lichtquellen, beispielsweise Leuchtstofflampen, scheinen auf den Signalempfänger.	15
	• Wenn am Projektor und auf der Fernbedienung verschiedene Codes eingestellt sind.	54
<b>Die Bedientasten am Projektor funktionieren nicht.</b>	• Das Bedienfeld ist nicht verfügbar, wenn es im Abschnitt [Einstellung] unter [Sicherheit] und [Tastatursperre] gesperrt ist.	54
<b>Das Bild wird nicht richtig angezeigt.</b>	• Der Videorecorder oder eine andere Signalquelle funktioniert nicht richtig.	—
	• Es liegt ein Signal an, das mit dem Projektor nicht kompatibel ist.	90-93
<b>Kein Bild vom Computer.</b>	• Das Kabel ist unter Umständen länger als das optionale Kabel.	—
	• Der externe Videoausgang für einen Laptop ist nicht richtig eingestellt.	—

# Fehlerbehebung

Problem	Ursache	Siehe Seite
Kein Bild von einem HDMI-Gerät oder instabiles Bild.	• Ist das HDMI-Kabel fest angeschlossen?	23
	• Schalten Sie den Projektor und die angeschlossenen Geräte aus. Schalten Sie den Netzschalter des Projektors und des angeschlossenen Geräts aus, und schalten Sie dann die Netzschalter wieder ein.	—
	• Wurde ein nicht unterstütztes Signalkabel angeschlossen?	90-93
Es wird kein Ton von einem HDMI-Gerät ausgegeben.	• Setzen Sie den Tonkanal des angeschlossenen Geräts auf Linear-PCM.	—
	• Wenn bei einer HDMI-Kabelverbindung kein Audiosignal ausgegeben wird, schließen Sie das Audiokabel am Anschluss COMPUTER AUDIO IN 2 an und stellen Sie „Computer 2“ unter „Ton“ im Menü „Einstellung“ ein.	52
Das Bild ist verzerrt oder läuft weg.	• Kontrollieren Sie die Einstellung [PC-Anpassung] oder [Format Bild] und stellen Sie diese richtig ein.	40, 46
Auf dem Bildschirm erscheint das Ausrufezeichen  .	• Ihre Bedienung des Gerätes ist unzulässig. Nehmen Sie nur erlaubte Tasteneingaben vor.	—
 [Wartung] erscheint links oben im Bildschirm.	• Anormaler Zustand wurde im Inneren des Projektors erkannt. Ziehen Sie den Netzstecker und kontaktieren Sie für die Wartung Ihren Händler. Ziehen Sie unbedingt den Netzstecker, sonst kann es zu elektrischem Schlag oder einem Brand führen.	—

## Hinweis

- Wenn das Problem nach der Überprüfung der Hinweise in dieser Tabelle anhält, wenden Sie sich an Ihren Händler.



# Technische Informationen

## PJLink Protokoll

Die Netzwerkfunktion des Projektors unterstützt PJLink Klasse 1 und mit dem Protokoll PJLink können Einstellungen am Projektor über einen Computer vorgenommen werden. Auch der Projektorstatus kann über den PC abgefragt werden.

### Steuerbefehle

In der folgenden Tabelle werden die Protokollbefehle für PJLink aufgeführt, die zur Steuerung des Projektors verwendet werden können.

Befehl	Steuerungsdetails	Anmerkungen
POWR	Steuerung der Stromversorgung	Parameter 0 = Bereitschaft 1 = Strom EIN
POWR ?	Abfrage des Stromversorgungsstatus	Parameter 0 = Bereitschaft    1 = Strom EIN 2 = Abkühlen läuft    3 = Aufwärmen
INPT	Eingangsauswahl	Parameter
INPT ?	Abfrage der Eingangsauswahl	11 = RGB 1    12 = RGB 2    13 = SCART 21 = VIDEO    22 = S-VIDEO    23 = COMPONENT 31 = HDMI
AVMT	Steuerung AV STUMMSCHALTUNG	Parameter
AVMT ?	Abfrage AV STUMMSCHALTUNG-Status	30 = AV STUMMSCHALTUNG-Modus Aus 31 = AV STUMMSCHALTUNG-Modus Ein
ERST ?	Abfrage des Fehlerstatus	Parameter 1. Byte: Weist auf Lüfterfehler hin, Bereich 0 - 2. 2. Byte: Weist auf Lampenfehler hin, Bereich 0 - 2. 3. Byte: Weist auf Temperaturfehler hin, Bereich 0 - 2. 4. Byte: 0 (Festwert). 5. Byte: Weist auf Filterfehler hin, Bereich 0 - 2. 6. Byte: Weist auf sonstige Fehler hin, Bereich 0 - 2.  Die Werte 0 - 2 weisen jeweils folgende Bedeutung auf. 0 = Kein Fehler erfasst    1 = Warnung    2 = Fehler
LAMP ?	Abfrage des Lampenstatus	Parameter Erste Stellen (Ziffern 1 - 5): Gesamtbetriebszeit Lampe Zweite Stelle: 0 = Lampe Aus, 1 = Lampe Ein
INST ?	Abfrage der Eingangsauswahlliste	Folgende Parameter werden angegeben. „11 12 13 21 22 23 31“
NAME ?	Abfrage des Projektornamens	Der unter [Projektorname] im Menü [Netzwerk] festgelegte Name.
INF1 ?	Abfrage des Herstellernamens	Gibt „Panasonic“ an.
INF2 ?	Abfrage der Modellbezeichnung	Geben Sie den Modellnamen entweder mit „VX500“ oder „VW430“.
INF0 ?	Abfrage sonstiger Informationen	Gibt weitere Informationen, beispielsweise die Versionsnummer an.
CLSS ?	Abfrage von Klasseninformationen	Gibt „1“ an.

### PJLink Sicherheitsautorisierung

Wenn Sie PJLink mit Sicherheitsautorisierung verwenden, kann als Passwort für PJLink entweder das für Administrator- oder das für Benutzerberechtigungen für die Web-Browser-Steuerung festgelegte Passwort benutzt werden (➔ Seite 72).

Wenn Sie PJLink ohne Sicherheitsautorisierung verwenden, legen Sie fest, dass bei Administrator- oder Benutzerberechtigungen für die Web-Browser-Steuerung kein Passwort erforderlich ist.

**Informationen über die PJLink-Spezifikationen finden Sie auf der Website der Japan Business Machine and Information System Industries Association.**

<http://pjlink.jbmia.or.jp/english/>

## Steuerbefehle via LAN

### ■ Wenn in WEB-Steuerung das Passwort für Administratorrechte eingestellt ist (Sicherheitsmodus)

#### ● Verbindungsmethode

- 1) Suchen Sie die IP-Adresse und Port-Nummer (Ausgangswert = 1 024) des Projektors und fordern Sie die Verbindung zum Projektor an.

Entnehmen Sie die IP-Adresse dem Menü-Bildschirm des Projektors und die Port-Nummer der WEB-Steuerseite.

**IP address:** Abzufragen im HAUPTMENÜ → [Netzwerk] → [Netzwerk status]

**Port-Nr.:** Entnehmen Sie dies der WEB-Steuerung „Detailed set up“ → Seite „Command port setting“

- 2) Es gibt eine Rückmeldung vom Projektor.

Rückmeldungsdaten

Datenabschnitt	Leer	Modus	Leer	Zufallszahlenabschnitt	Abschlusszeichen
„NTCONTROL“ (ASCII-Zeichenfolge)	, ‘ 0x20	,1‘ 0x31	, ‘ 0x20	„ZZZZZZZ“ (ASCII-Code hexadezimale Zahl)	(CR) 0x0d
9 Byte	1 Byte	1 Byte	1 Byte	8 Byte	1 Byte

Modus: 1 = Sicherheitsmodus

- 3) Erstellen Sie einen 32-Byte Hash-Wert aus den folgenden Daten, indem Sie MD5-Algorithmus benutzen.

„xxxxxx:yyyy:zzzzzzz“

xxxxxx: Administratorrechte-Benutzername für WEB-STEUERUNG (Standardbenutzername ist „admin1“)

yyyyy: Passwort vom oben genannten Administratorrechte-Benutzer (Standardpasswort ist „panasonic“)

zzzzzzz: 8-Byte Zufallszahl, die in Schritt 2 erhalten wurde

#### ● Befehl-Übertragungsverfahren

Führen Sie die Übertragung aus, indem Sie das folgende Befehlsformat benutzen.

Übertragene Daten

Kopfzeile		Datenabschnitt		Abschlusszeichen
Hash-Wert (Siehe oben <Verbindungsmethode>)	,0‘ 0x30	,0‘ 0x30	Steuerbefehl (ASCII-Zeichenfolge)	(CR) 0x0d
32 Byte	1 Byte	1 Byte	Länge nicht festgelegt	1 Byte

Empfangene Daten

Kopfzeile		Datenabschnitt		Abschlusszeichen
,0‘ 0x30	,0‘ 0x30	Steuerbefehl (ASCII-Zeichenfolge)	(CR) 0x0d	
1 Byte	1 Byte	Länge nicht festgelegt	1 Byte	

Fehlerrückmeldung

Fehlermeldung		Abschlusszeichen
„ERR1“	Unbestimmter Steuerbefehl	(CR) 0x0d
„ERR2“	Außerhalb des Parameterbereichs	
„ERR3“	Besetzt-Status oder keine Annahmeperiode	
„ERR4“	Zeitüberschreitung oder keine Annahmeperiode	
„ERR5“	Falsche Datenlänge	
„ERRA“	Passwort-Fehlanpassung	
4 Byte		1 Byte

## ■ Wenn in WEB-Steuerung das Passwort für Administratorrechte nicht eingestellt ist (kein Sicherheitsmodus)

### ● Verbindungsmethode

- 1) Suchen Sie die IP-Adresse und Port-Nummer (Ausgangswert = 1 024) des Projektors und fordern Sie die Verbindung zum Projektor an.

Entnehmen Sie die IP-Adresse dem Menü-Bildschirm des Projektors und die Port-Nummer der WEB-Steuerseite.

**IP address:** Abzufragen im HAUPTMENÜ → [Netzwerk] → [Netzwerk status]

**Port-Nr.:** Entnehmen Sie dies der WEB-Steuerung „Detailed set up“ → Seite „Command port setting“

- 2) Es gibt eine Rückmeldung vom Projektor.

Rückmeldungsdaten

Datenabschnitt	Leer	Modus	Abschlusszeichen
„NTCONTROL“ (ASCII-Zeichenfolge)	, ‘ 0x20	,0’ 0x30	(CR) 0x0d
9 Byte	1 Byte	1 Byte	1 Byte

Modus: 0 = kein Sicherheitsmodus

### ● Befehl-Übertragungsverfahren

Führen Sie die Übertragung aus, indem Sie das folgende Befehlsformat benutzen.

Übertragene Daten

Kopfzeile		Datenabschnitt	Abschlusszeichen
,0’ 0x30	,0’ 0x30	Steuerbefehl (ASCII-Zeichenfolge)	(CR) 0x0d
1 Byte	1 Byte	Länge nicht festgelegt	1 Byte

Empfangene Daten

Kopfzeile		Datenabschnitt	Abschlusszeichen
,0’ 0x30	,0’ 0x30	Steuerbefehl (ASCII-Zeichenfolge)	(CR) 0x0d
1 Byte	1 Byte	Länge nicht festgelegt	1 Byte

Empfangene Daten

Fehlermeldung		Abschlusszeichen
„ERR1“	Unbestimmter Steuerbefehl	(CR) 0x0d
„ERR2“	Außerhalb des Parameterbereichs	
„ERR3“	Besetzt-Status oder keine Annahmeperiode	
„ERR4“	Zeitüberschreitung oder keine Annahmeperiode	
„ERR5“	Falsche Datenlänge	
„ERRA“	Passwort-Fehlanpassung	
4 Byte		1 Byte

# Technische Informationen

## Serieller Anschluss

Der serielle Anschluss im Buchsenbereich des Projektors entspricht der Schnittstellenspezifikation RS-232C. Damit kann der Projektor über einen Computer, der mit diesem Anschluss verbunden ist, gesteuert werden.

### Anschluss

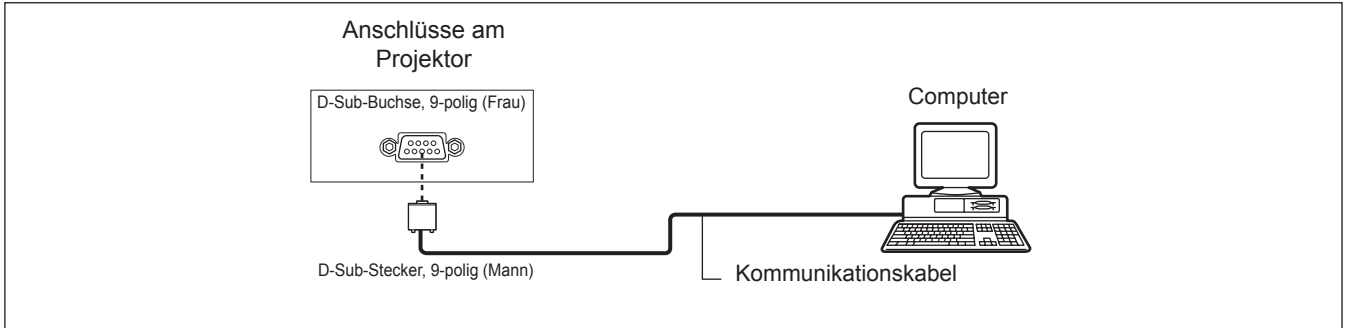

### Stiftzuweisungen und Signalnamen

D-Sub-Buchse, 9-polig (Frau) Außenansicht	Stiftnr.	Signalname	Inhalt
	①	—	NC
	②	TXD	Übertragene Daten
	③	RXD	Empfangene Daten
	④	—	NC
	⑤	GND	Masse
	⑥	—	NC
	⑦	CTS	Interne Verbindung
	⑧	RTS	
	⑨	—	NC

### Kommunikationseinstellungen

Signalebene	RS-232C-kompatibel
Synchronisierungsverfahren	Asynchron Stoppbit
Baudrate	19 200 bps
Parität	Keine

Zeichenlänge	8 bit
Stoppbit	1 bit
X-Parameter	Keine
S-Parameter	Keine

#### Hinweis

- Wenn die Funktion [AMX D. D.] im Menü [Netzwerk] auf [Ein] gesetzt ist, ändert sich die Baud-Rate automatisch auf 9 600 bps.

## Grundformat

Die Übertragung beginnt mit STX und wird dann mit, dem Befehl, dem Parameter und schließlich ETX fortgesetzt. Fügen Sie je nach Befehl die entsprechenden Parameter hinzu.

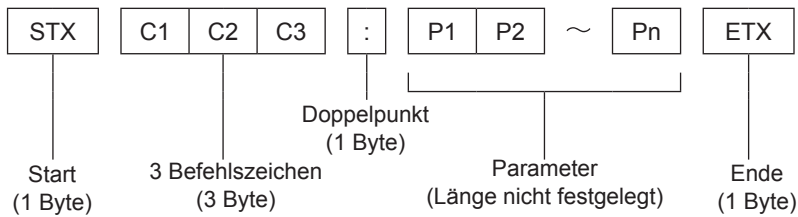

\*: Wenn ein Befehl ohne Parameter gesendet wird, muss der Doppelpunkt (:) nicht verwendet werden.

## Grundformat (mit Unterbefehl)

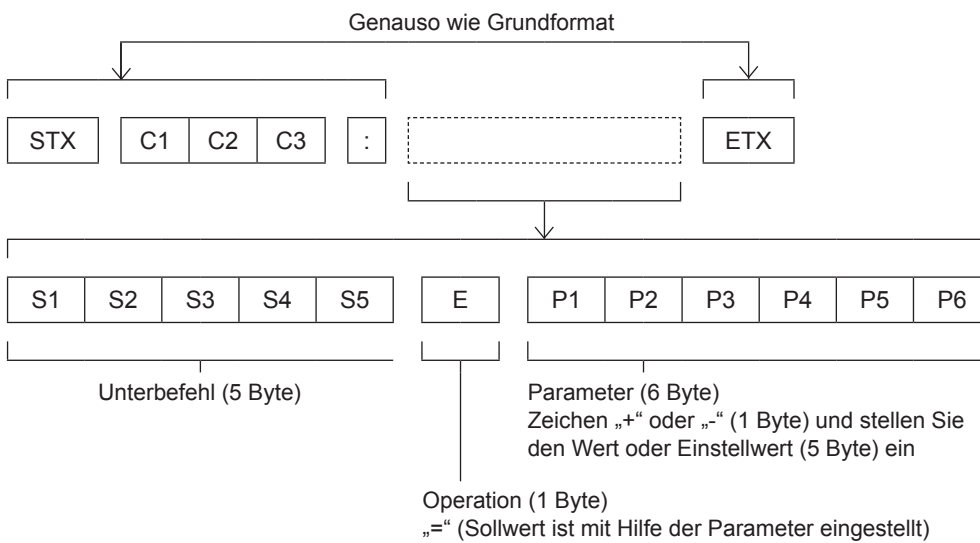

\*: Bei der Übertragung des Befehls, der keine Parameter benötigt, sind die Operation (E) und Parameter nicht notwendig.

# Technische Informationen

## ■ Kabelspezifikationen

[Bei Anschluss an einen PC]

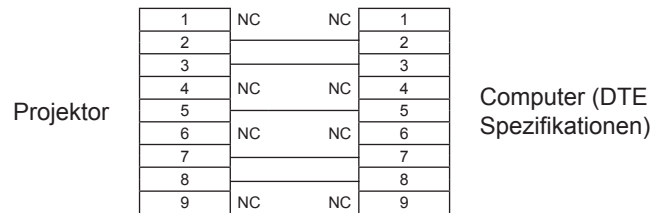

## ■ Steuerungsbefehle

Bei der Bedienung des Projektors über einen Computer stehen folgende Befehle zur Verfügung:

[Projektor-Steuerbefehl]

Befehl	Bedeutung	Bemerkungen
PON	Stromzufuhr [EIN]	
POF	Stromversorgung [AUS]	
IIS	Eingangswahl	(Parameter) VID = Video SVD = S -Video RG1 = Computer 1 (RGB) RG2 = Computer 2 (RGB) HD1 = HDMI SCT = Computer 1 (Scart)
OSH	Funktion AV STUMMSCHALTUNG	Schaltet zeitweise Projektion und Ton aus. Senden des Befehls schaltet [Ein] bzw. [Aus]. Nicht kurz nacheinander Ein/Ausschalten.
OFZ	Standbild	Senden des Befehls schaltet [Ein] bzw. [Aus].
AUU	Lautstärke auf	
AUD	Lautstärke ab	
DZU	D. ZOOM auf	
DZD	D. ZOOM ab	
QPW	Anforderung Netzversorgung	000 = Standby 001 = Einschalten
Q\$\$	Abfrage des Lampenzustands	(Antwort) 0 = Bereitschaft 1 = Lampe EIN Steuerung aktiv 2 = Lampe EIN 3 = Lampe AUS Steuerung aktiv

## Andere Anschlüsse

### Stiftzuweisungen und Signalnamen des <S-VIDEO IN>-Anschlusses

Außenansicht	Stiftnr.	Signalnamen
	①	Masse (Luminanzsignal)
	②	Masse (Farbsignal)
	③	Helligkeitssignal
	④	Farbsignal

### Stiftbelegung und Signalnamen des Anschlusses <COMPUTER 1 IN/COMPONENT IN>

Außenansicht	Stiftnr.	Signalnamen
	①	R/P <sub>R</sub>
	②	G/G · SYNC/Y
	③	B/P <sub>B</sub>
	⑨	+ 5 V
	⑫	DDC-Daten
	⑬	HD/SYNC
	⑭	VD
	⑮	DDC-Uhr
	④	
	⑤ - ⑧, ⑩, ⑪	

④ : Nicht zugewiesen  
⑤ - ⑧, ⑩, ⑪ : Masse-Anschlüsse

### Stiftbelegung und Signalnamen des Anschlusses <COMPUTER 2 IN/MONITOR OUT>

Außenansicht	Stiftnr.	Signalnamen
	①	R
	②	G
	③	B
	⑬	HD/SYNC
	⑭	VD
	④, ⑨, ⑪, ⑫, ⑮	
⑤ - ⑧, ⑩		

④, ⑨, ⑪, ⑫, ⑮ : Nicht zugewiesen  
⑤ - ⑧, ⑩ : Masse-Anschlüsse

### Stiftzuweisungen und Signalnamen des Anschlusses <HDMI IN>

Außenansicht	Stiftnr.	Signalnamen	Stiftnr.	Signalnamen
<p>Gerade Pins ② bis ⑮</p> <p>Ungerade Pins ① bis ⑲</p>	①	T.M.D.S-Daten 2 +	⑪	T.M.D.S-Uhr abgeschirmt
	②	T.M.D.S-Daten 2 abgeschirmt	⑫	T.M.D.S-Uhr -
	③	T.M.D.S-Daten 2 -	⑬	CEC
	④	T.M.D.S-Daten 1 +	⑭	—
	⑤	T.M.D.S-Daten 1 abgeschirmt	⑮	SCL
	⑥	T.M.D.S-Daten 1 -	⑯	SDA
	⑦	T.M.D.S-Daten 0 +	⑰	DDC/CEC Masse
	⑧	T.M.D.S-Daten 0 abgeschirmt	⑱	+5 V
	⑨	T.M.D.S-Daten 0 -		Hot Plug-Erkennung
	⑩	T.M.D.S-Uhr +		



# Technische Informationen

## Liste der kompatiblen Signale

Die folgende Tabelle gibt die mit den Projektoren kompatiblen Signaltypen an.  
Format : V = VIDEO, S = S-VIDEO, C = COMPUTER, Y = YP<sub>B</sub>P<sub>R</sub>, H = HDMI

Modus	Anzeigaauflösung (Punkte)*1	Abtastfrequenz		Pixelfrequenz (MHz)	Bildqualität**2		B in B*3	Format
		H (kHz)	V (Hz)		PT-VW430E	PT-VX500E		
NTSC/NTSC 4.43/ PAL-M/PAL 60	720 x 480	15,700	59,900	--	A	A		V/S
PAL/PAL-N/SECAM	720 x 576	15,600	50,000	--	A	A		V/S
480p	640 x 480	31,470	59,880	25,200	A	A		C/Y
480i	640 x 480i	15,734	60,000	12,273	A	A		
576p	768 x 576	31,250	50,000	29,500	A	A		
576i	768 x 576i	15,625	50,000	14,750	A	A		
720p	1 280 x 720	37,500	50,000	74,250	AA	A		
		45,000	60,000	74,250	AA	A		
1035i	1 920 x 1 035i	33,750	60,000	74,250	A	A		
1080i	1 920 x 1 080i	28,125	50,000	74,250	A	A		
		33,750	60,000	74,250	A	A		
VGA	640 x 480	31,470	59,880	25,149	A	A	o	
		37,860	74,380	31,500	A	A		
		37,860	72,810	31,500	A	A	o	
		37,500	75,000	31,500	A	A	o	
		43,269	85,000	36,000	A	A		
	640 x 400	31,470	70,090	25,175	A	A		
720 x 400	31,470	70,090	28,322	A	A			
SVGA	800 x 600	35,156	56,250	36,000	A	A	o	
		37,880	60,320	40,000	A	A	o	
		46,875	75,000	49,500	A	A	o	
		53,674	85,060	56,250	A	A		
		48,080	72,190	50,000	A	A	o	
		37,900	61,030	40,020	A	A		
		34,500	55,380	36,432	A	A		
		38,000	60,510	40,128	A	A		
		38,600	60,310	38,600	A	A		
		32,700	51,090	32,700	A	A		
MAC	1 280 x 960	75,000	75,080	126,000	A	A		
	1 280 x 1024	80,000	75,080	135,200	A	A		
MAC 13	640 x 480	35,000	66,670	30,240	A	A		
MAC LC13		34,970	66,600	31,330	A	A		
MAC 16	832 x 624	49,720	74,550	57,283	A	A		
MAC 19	1 024 x 768	60,240	75,080	80,010	A	A		
MAC 21	1 152 x 870	68,680	75,060	100,000	A	A		

# Technische Informationen

Modus	Anzeigaauflösung (Punkte) <sup>*1</sup>	Abtastfrequenz		Pixelfrequenz (MHz)	Bildqualität <sup>*2</sup>		B in B <sup>*3</sup>	Format
		H (kHz)	V (Hz)		PT-VW430E	PT-VX500E		
SXGA+	1 400 x 1 050	63,970	60,190	107,990	A	A		
		65,350	60,120	122,850	A	A		
		65,120	59,900	122,430	A	A		
XGA	1 024 x 768	48,36	60,000	65,000	A	AA	o	
		68,677	84,977	94,504	A	AA		
		60,023	75,030	78,750	A	AA	o	
		56,476	70,070	75,000	A	AA	o	
		60,310	74,920	79,252	A	AA		
		48,500	60,020	65,179	A	AA		
		44,000	54,580	59,129	A	AA		
		63,480	79,350	83,410	A	AA		
		62,040	77,070	84,375	A	AA		
		61,000	75,700	81,000	A	AA		
		46,900	58,200	63,030	A	AA		
		47,000	58,300	61,664	A	AA		
	58,030	72,000	74,745	A	AA			
	1 024 x 768i	36,000	87,170	47,300	A	AA		
		35,522	86,960	44,900	A	AA		
	SXGA	1 152 x 864	64,200	70,400	94,560	A	A	
1 152 x 900		61,200	65,200	92,000	A	A		
		71,400	75,600	105,100	A	A		
1 152 x 900		61,850	66,000	94,500	A	A		
		60,000	60,000	108,000	A	A		
1 280 x 1 024		62,500	58,600	108,000	A	A		
		63,900	60,000	107,350	A	A		
		63,340	59,980	108,180	A	A		
		63,740	60,010	109,497	A	A		
		71,690	67,190	117,004	A	A		
		81,130	76,107	135,008	A	A		
		63,980	60,020	108,000	A	A		
		79,976	75,025	135,000	A	A		
		63,370	60,010	111,520	A	A		
		76,970	72,000	130,080	A	A		
63,790		60,180	108,190	A	A			
1 280 x 1 024i	91,146	85,024	157,500	A	A			
	50,000	86,000	80,000	A	A			
	50,000	94,000	80,000	A	A			
1 280 x 1 024i	46,430	86,700	78,745	A	A			
	75,000	60,000	162,000	A	A			
	81,250	65,000	175,500	A	A			
UXGA	1 600 x 1 200	87,500	70,000	189,000	A	A		
		93,750	75,000	202,500	A	A		

C

# Technische Informationen

Modus	Anzeigeauflösung (Punkte) <sup>*1</sup>	Abtastfrequenz		Pixelfrequenz (MHz)	Bildqualität <sup>*2</sup>		B in B <sup>*3</sup>	Format
		H (kHz)	V (Hz)		PT-VW430E	PT-VX500E		
WXGA	1 280 x 768	47,776	59,870	79,500	AA	A		C
		60,289	74,893	102,250	AA	A		
		68,633	84,837	117,500	AA	A		
		55,993	69,991	94,964	AA	A		
		57,675	72,004	97,817	AA	A		
	1 280 x 800	49,600	60,050	79,360	AA	A		
		41,200	50,000	68,557	AA	A		
		49,702	59,810	83,500	AA	A	○	
		63,980	60,020	108,000	AA	A		
		58,289	69,975	98,858	AA	A		
		60,044	71,995	102,795	AA	A		
		62,790	74,928	106,492	AA	A		
	1 366 x 768	71,553	84,879	122,498	AA	A		
		48,360	60,000	86,670	A	A		
	1 360 x 768	47,700	60,000	86,670	A	A		
56,160		72,000	100,190	A	A			
1 376 x 768	48,360	60,000	86,670	A	A			
WSXGA+	1 680 x 1 050	65,290	59,954	146,250	A	A		
WXGA+	1 440 x 900	55,935	59,887	106,500	A	A		
		74,918	60,000	161,850	A	A		
WUXGA	1 920 x 1 200	74,556	59,885	193,250	A	A		
		74,038	59,950	154,000	A	A		
D-VGA	640 x 480	31,470	59,940	25,175	A	A	○	
D-480p		31,470	59,880	25,200	A	A	○	
D-576p	768 x 576	31,250	50,000	29,500	A	A	○	
D-720p	1 280 x 720	37,500	50,000	74,250	AA	A	○	
		45,000	60,000	74,250	AA	A	○	
D-SVGA	800 x 600	37,879	60,320	40,000	A	A	○	
D-XGA	1 024 x 768	48,363	60,000	65,000	A	AA	○	
D-SXGA+	1 400 x 1 050	63,970	60,190	107,990	A	A		
		65,350	60,120	122,850	A	A		
		65,120	59,900	122,430	A	A		

# Technische Informationen

Modus	Anzeigeauflösung (Punkte)*1	Abtastfrequenz		Pixelfrequenz (MHz)	Bildqualität *2		B in B*3	Format
		H (kHz)	V (Hz)		PT-VW430E	PT-VX500E		
D-WXGA	1 360 x 768	47,700	60,000	86,670	A	A		H
		56,160	72,000	100,190	A	A		
	1 366 x 768	46,500	50,000	67,400	A	A		
		48,360	60,000	86,670	A	A		
	1 376 x 768	48,360	60,000	86,670	A	A		
	1 280 x 768	47,776	59,870	79,500	AA	A		
		60,289	74,893	102,250	AA	A		
		68,633	84,837	117,500	AA	A		
		55,993	69,991	94,964	AA	A		
		57,675	72,004	97,817	AA	A		
	1 280 x 800	49,572	59,870	83,282	AA	A		
		41,200	50,000	68,557	AA	A		
		49,702	59,810	83,500	AA	A	○	
		63,980	60,020	108,000	AA	A		
		58,289	69,975	98,858	AA	A		
		60,044	71,995	102,795	AA	A		
62,790		74,928	106,492	AA	A			
71,553		84,879	122,498	AA	A			
D-SXGA	1 280 x 1 024	63,980	60,020	108,000	A	A		
		60,276	58,069	93,067	A	A		
		31,650	29,800	53,480	A	A		
D-1035i	1 920 x 1 035i	33,750	60,000	74,250	A	A		
D-1080i	1 920 x 1 080i	28,125	50,000	74,250	A	A	○	
		33,750	60,000	74,250	A	A	○	
D-1080p	1 920 x 1 080	67,500	60,000	148,500	A	A		
		56,250	50,000	148,500	A	A		
D-WXGA+	1 440 x 900	55,935	59,887	106,500	A	A		
D-WSXGA+	1 680 x 1 050	65,290	59,954	146,250	A	A		
D-WUXGA	1 920 x 1 200	74,038	59,950	154,000	A	A		

\*1 : Der Buchstabe „i“ hinter dem Auflösungswert kennzeichnet ein Signal mit Zeilensprung (Interlaced).

\*2 : Die Bildqualität wird durch folgende Symbole angegeben.

AA: Maximale Bildqualität kann erzielt werden.

A: Signale werden durch den Bildverarbeitungsschaltkreis umgewandelt.

\*3 : Wenn mit „○“ gekennzeichnet, geben Signale in Plug & Play die Kompatibilität mit EDID des Projektors an. Nicht gekennzeichnete Signale in Plug & Play können ebenfalls kompatibel sein, wenn Eingangsanschlüsse in der Formatliste enthalten sind. Wo Plug & Play nicht gekennzeichnet ist und nichts in der Formatliste enthalten ist, können Schwierigkeiten beim Projizieren des Bilds auftreten, selbst wenn Computer und Projektor über dieselbe Auflösung verfügen.

Der Anschluss <COMPUTER 2 IN> unterstützt "Plug-and-Play" nicht.

## Hinweis

- Die Anzahl der Anzeigepunkte beträgt 1 280 x 800 bei PT-VW430E und 1 024 x 768 bei PT-VX500E. Ein Signal mit einer anderen Auflösung wird projiziert, nachdem die Auflösung entsprechend der Projektoranzeige konvertiert wurde.
- Wenn Interlaced- oder Zeilensprung-Signale anliegen, kann das projizierte Bild unter Umständen flackern.

# Technische Angaben

Modellnr.		PT-VW430E	PT-VX500E
Stromversorgung		AC100 V - 240 V 50 Hz/60Hz	
Leistungsaufnahme		100 V - 240 V 4,0 A - 1,6 A 365 W	
		Wenn der [Stand-by-Modus] in [Einstellung] auf [Eco] gesetzt ist: 0,3W Wenn der [Stand-by-Modus] in [Einstellung] auf [Netzwerk] gesetzt ist: 11,5W oder weniger Wenn der [Standby Mikro-Ausg.] in [Ton] auf [Ein] gesetzt ist: Max.26 W	
LCD-Bildschirm	Bildschirmgröße	1,5 cm (0,59 Zoll) (Seitenverhältnis 16 : 10)	1,6 cm (0,63 Zoll) (Seitenverhältnis 4 : 3)
	Anzeigemethode	3 Transparente LCD-Bildschirme (RGB)	
	Antriebsart	Aktivmatrixmethode	
	Pixel	1 024 000 (1 280 x 800) x 3 Bildschirme	786 432 (1 024 x 768) x 3 Bildschirme
Objektiv		Manueller Zoom (1,6x) / Manuelle Scharfeinstellung F 1,6 bis 2,12, f 15,28 mm bis 24,62 mm	
Lampe		280 W UHM-Lampe	
Lichtausgabe *1		4 300 lm	5 000 lm
Kontraste*2		3 500 : 1 (Ganz weiß / ganz schwarz)	4 000 : 1 (Ganz weiß / ganz schwarz)
Nutzbare Abtastfrequenz *3	für RGB-Signal	Horizontal 15 kHz bis 100 kHz, vertikal 50 Hz bis 100 Hz Pixelfrequenz: 140 MHz oder weniger	
	für YP <sub>B</sub> P <sub>R</sub> -Signal	[525i(480i)] Horizontal 15,75 kHz, vertikal 60 Hz [525p(480p)] Horizontal 31,5 kHz, vertikal 60 Hz [750(720)/60p] Horizontal 45,00 kHz, vertikal 60 Hz [1125(1080)/60i] Horizontal 33,75 kHz, vertikal 60 Hz [625i(576i)] Horizontal 15,63 kHz, vertikal 50 Hz [625p(576p)] Horizontal 31,25 kHz, vertikal 50 Hz [750(720)/50p] Horizontal 37,50 kHz, vertikal 50 Hz [1125(1080)/50i] Horizontal 28,13 kHz, vertikal 50 Hz • Die Anschlüsse HD/Sync und V sind nicht konform mit 3 Value Composite SYNC	
	für Videosignal (einschließlich S-Video)	Horizontal 15,75 kHz bis 15,63 kHz, vertikal 60 Hz bis 50 Hz	
	für HDMI-Signal	525p(480p), 625p(576p), 750(720)/60p, 750(720)/50p, 1125(1080)/60p, 1125(1080)/50p, 1125(1080)/60i, 1125(1080)/50i • Anzeigbare Auflösung: VGA bis WUXGA (ohne Zeilensprung) • Pixelfrequenz: bis zu 162 MHz	
	Farbsystem	7 (NTSC, NTSC4.43, PAL, PAL-N, PAL-M, SECAM, PAL 60)	
Projektionsgröße		0,76 m - 7,62 m (30 bis 300 Zoll)	
Projektions-Seitenverhältnis		16 : 10	4 : 3
Projektionsschema		Vorwärts/Rückwärts/Deckenmontage/Tisch (Menüeinstellungssystem)	
Lautsprecher		1 (4,0 cm, rund)	
Maximal nutzbare Lautstärkeleistung		10 W	

\*1 : Diese Werte für die Leuchtstärke wurden unter der Bedingung gemessen, dass [Lampenleistung] auf [Normal], [Bildauswahl] auf [Dynamisch] und [Lens Shift] auf die niedrigste Stufe eingestellt sind. Messung, Messbedingungen und Schreibweise sind konform mit den internationalen ISO21118-Standards.

\*2 : Der Wert für das Kontrastverhältnis wurde unter der Bedingung gemessen, dass [Lampenleistung] auf [Normal], [Bildauswahl] auf [Dynamisch] und [Lens Shift] auf die niedrigste Stufe eingestellt sind und [Blende] auf [Ein]. Messung, Messbedingungen und Schreibweise sind konform mit den internationalen ISO21118-Standards.

\*3 : Ausführliche Informationen zu den mit diesem Projektor projizierbaren Videosignalen finden Sie unter „Liste der kompatiblen Signale“. (➔ Seite 90-93)

# Technische Angaben

Modellnr.		PT-VW430E	PT-VX500E
Anschlüsse	COMPUTER 1 IN/ COMPONENT IN	1 (D-sub 15-polig, weiblich) [RGB Signal] 0,7 V [p-p] 75 Ω (Wenn G-SYNC: 1,0 V [p-p] 75 Ω) HD/SYNC TTL Hohe Impedanz, automatisch positiv-/negativ-kompatibel VD TTL Hohe Impedanz, automatisch positiv-/negativ-kompatibel [Y <sub>PbPr</sub> Signal] Y: 1,0 V [p-p] einschließlich Synchronisierungssignal, P <sub>bPr</sub> : 0,7 V [p-p] 75 Ω	
	COMPUTER 2 IN/ MONITOR OUT	[RGB Signal] 0,7 V [p-p] 75 Ω (Wenn G-SYNC: 1,0 V [p-p] 75 Ω) HD/SYNC TTL Hohe Impedanz, automatisch positiv-/negativ-kompatibel VD TTL Hohe Impedanz, automatisch positiv-/negativ-kompatibel	
	VIDEO IN	1 (Pin-Buchse 1,0 V [p-p] 75 Ω)	
	S-VIDEO IN	1 (Mini DIN 4 -polig, Y 1,0 V [p-p], C 0,286 V [p-p] 75 Ω, S1-Signal-kompatibel)	
	HDMI IN	1 (HDMI 19-polig, HDCP- und Deep Color-kompatibel)	
	AUDIO IN	2 (M3 Stereo-Miniklinkenbuchse, 0,5 V [Effektivwert], Eingangsimpedanz 22 kΩ und mehr) 1 (Pin-Buchse x 2 (L-R), 0,5 V [Effektivwert], Eingangsimpedanz 22 kΩ und mehr)	
	VARIABLE AUDIO OUT	1 (M3 Stereo-Miniklinkenbuchse, Stereo-Monitorausgang-kompatibel 0 V [Effektivwert] bis 2,0 V [Effektivwert], Ausgangsimpedanz 2,2 kΩ und weniger)	
	SERIAL IN	1 (D-sub 9-polig, RS-232C-konform, für Computersteuerung)	
LAN	1 (für RJ-45 Netzwerkverbindung, PLink-kompatibel)		
Netzkabellänge		2,0 m	
Gehäuse		Gegossener Kunststoff	
Abmessungen		Breite: 379 mm Höhe: 100 mm (107 mm wenn anpassbare Vorderfüße eingefahren sind) Tiefe: 305 mm (ohne herausragende Teile)	
Gewicht		Ca. 4,8 kg <sup>*4</sup>	
Umgebungsbedingungen		Betriebstemperatur <sup>*5</sup> : 0 °C bis 40 °C (Höhe: unter 1 200 m; [Lüfterkontrolle]: [Aus]) 0 °C bis 30 °C (Höhe: 1 200 m ~ 2 000m; [Lüfterkontrolle]: [Ein 1]) 0 °C bis 30 °C (Höhe: 2 000 m ~ 2 700m; [Lüfterkontrolle]: [Ein 2]) Betriebsluftfeuchtigkeit: 20 % bis 80 % (nicht kondensierend)	
Fernbedienung	Stromversorgung	DC 3 V (Batterie (AAA/R03 oder AAA/LR03 type) x 2)	
	Reichweite	Ca. 7 m (direkt vor Empfänger)	
	Gewicht	67 g (einschließlich Batterien)	
	Abmessungen	Breite: 52 mm, Länge: 110 mm, Höhe: 18 mm	

\*4 : Dies ist ein Durchschnittswert. Er kann bei einzelnen Produkten abweichen.

\*5 : Wenn [Lampenleistung] auf [Normal] eingestellt ist und die Betriebsumgebungstemperatur 35 °C (95 °F) überschreitet, wird die [Lampenleistung] evtl. automatisch zu [Eco] geändert.

- Die Referenznummer für Zubehör und optionale Teile können ohne Ankündigung geändert werden.

# Technische Angaben

## Abmessungen

<Gerät: mm (zoll)>

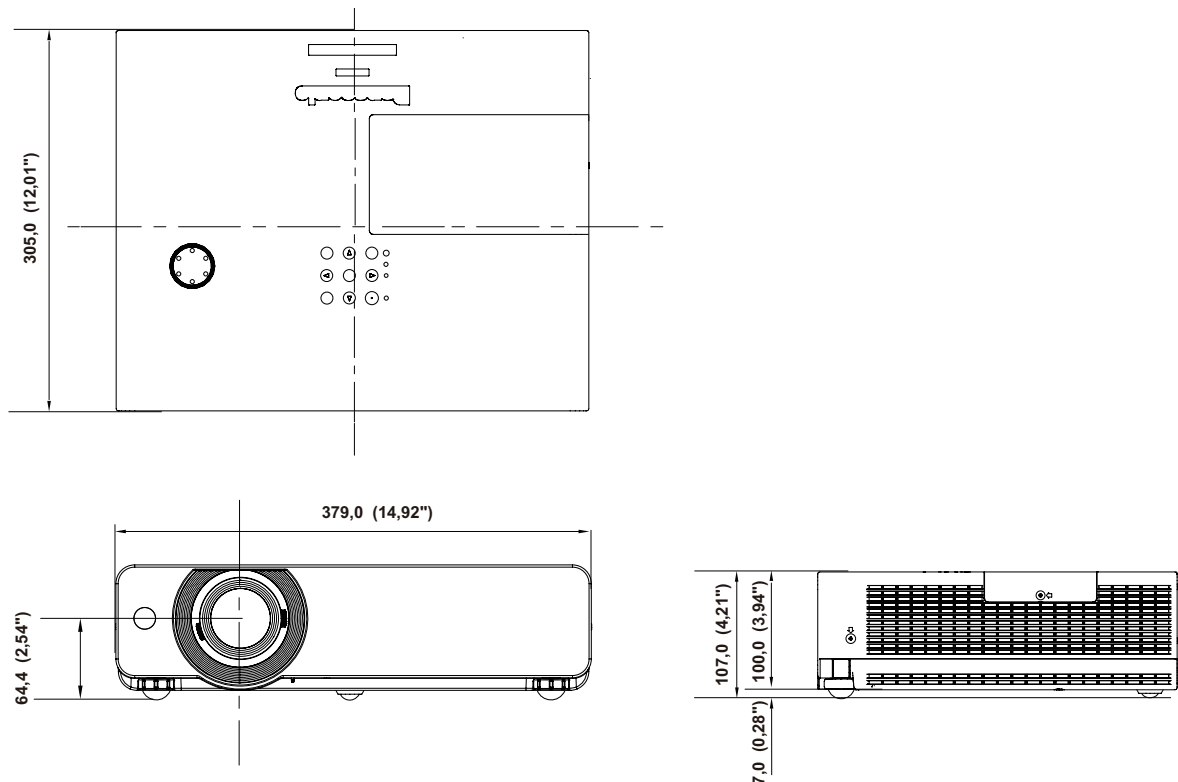

\*: Tatsächliche Abmessungen können abweichen.

## Sicherheitsregeln betreffend Aufhängevorrichtung

- Aufhängevorrichtungen müssen von einem qualifizierten Fachmann installiert werden.
- Auch wenn die Garantieperiode noch nicht zu Ende ist, übernimmt der Hersteller keine Verantwortung für Risiken und Schäden, die aus der Verwendung von unsachgemäßen Deckenhalterungen bzw. aus den Umgebungsbedingungen entstehen.
- Entfernen Sie eine unbenutzte Aufhängevorrichtung ohne Verzögerung.
- Verwenden Sie ausschließlich einen Drehmomentschraubendreher und keine elektrischen Schraubendreher oder Schlagschraubendreher.
- Um weitere Informationen zu erhalten, siehe die Betriebsanleitung, die der Aufhängevorrichtung beige packt ist.
- Die Modellnummern der Zubehörteile und der Teile, die separat verkauft wurden, können ohne Ankündigung geändert werden.
- Achten Sie darauf, dass die Schrauben des Deckenmontagekts nicht in Kontakt mit metallischen Teilen (Metalleisten, Kabel oder Bleche) in der Deckenplatte kommen. Dies kann zu einer Brandgefahr führen.

### Unteransicht

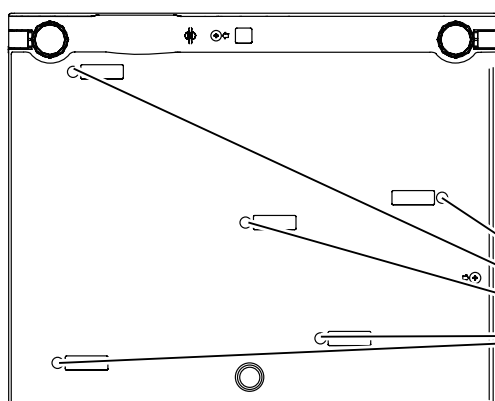

Die Modellnummer der Aufhängevorrichtung:  
ET-PKV100H (für hohe Decken)  
ET-PKV100S (für niedrige Decken)  
Modellnr. der Projektormontagebasis:  
ET-PKV200B

M4 x 0,7  
10 mm (0,39")  
Drehmoment: 1,2 ± 0,1 N·m



# Index

<b>A</b>			
Andere Anschlüsse .....	89		
Anschluss .....	52		
Anschlussbeispiel .....	23		
Anschluss des Netzkabels .....	24		
Anschlüsse auf der Rückseite .....	17		
Anzeige .....	51		
Aufsetzen des Objektivdeckels .....	80		
Ausschalten des Projektors .....	28		
Austausch der Einheit .....	76		
Austauschen der Lampeneinheit .....	79		
Auswahl des Eingangssignals .....	29		
Automat. Lampenabschaltung .....	52		
Auto PC-Anpassung .....	39		
Auto-Setup .....	50		
<b>B</b>			
Bedienfeld .....	17		
Behandlung angezeigter Probleme .....	75		
Benutzerdefiniert .....	46		
Benutzereinstellung .....	47		
Bildauswahl .....	42		
Breitbild (16:9) .....	46		
Breitbild natürlich .....	46		
<b>C</b>			
CD-ROM .....	14		
Computer System Selection .....	38		
<b>D</b>			
Daylight View .....	44		
Deckenpro .....	48		
Digitaler Zoom .....	47		
Direktabschaltungsfunktion .....	28		
Dynamik .....	42		
<b>E</b>			
Eingangssuche .....	50		
Einlegen und Entfernen der Batterien .....	18		
Einschalten des Projektors .....	26		
Einstellen der anpassbaren Vorderfüße .....	22		
Einstellen der ID-Nummern der Fernbedienung .....	18		
Einstellen der Position mit der Objektivverschiebung .....	22		
Einstellen des Status des Bildes .....	29		
Einstellung .....	50		
Einstellungen .....	19		
Emulation .....	56		
Entsorgung .....	11		
<b>F</b>			
Fabrikeinstellungen .....	57		
Farbe .....	43		
Farbtemperatur .....	44		
Farbton .....	43		
Fehlerbehebung .....	81		
Fehlerlogbuch .....	57		
Fernbedienung .....	15, 54		
FREEZE .....	31		
Für Component-Eingang .....	38		
Für Computereingang .....	37		
Für Video- und S-Video-Eingang .....	37, 38		
<b>G</b>			
Gamma .....	45		
Größe der Projektionsfläche und Reichweite .....	20		
Grundlegende Bedienfunktionen über die Fernbedienung .....	30		
<b>H</b>			
Hauptmenü .....	35		
HDMI .....	52		
Helligkeit .....	43		
Hintergrund .....	51		
Hinweise für den Betrieb .....	12		
Hinweise für die Sicherheit .....	10		
<b>I</b>			
ID-Nummer .....	18		
Image adjust .....	43		
Information .....	58		
Iris .....	43		
<b>K</b>			
Kinoeinstellung .....	42		
Kontrast .....	43		
<b>L</b>			
LAMP-Anzeige .....	75		
Lampeneinheit .....	78		
Lampenleistung .....	54		
Lautstärke .....	49		
Liste der kompatiblen Signale .....	90		
Logo .....	51		
Lüfter .....	55		
Lüfterkontrolle .....	55		
<b>M</b>			
Manuelle PC-Anpassung .....	40		
Menü Eingang .....	37		
Menünavigation .....	34		
Menüposition .....	50		
Mikro .....	49		
<b>N</b>			
Natürlich .....	42		
Netzwerk .....	59		
Netzwerkverbindungen .....	61		
Normal .....	46		
<b>O</b>			
ON(G)/STANDBY(R)-Anzeige .....	25		
Original .....	46		
<b>P</b>			
PIN-Code .....	27		
Progressiv .....	45		
Projektionsarten .....	19		
Projektionsentfernungen .....	20, 21		
Projektionsfläche .....	46		
Projektorgehäuse .....	16		
Projizieren .....	29		
<b>R</b>			
Rauschunterdrückung .....	45		
Rückpro. .....	48		
<b>S</b>			
Schärfe .....	45		
Seitenverhältnis .....	48		
Selecting the input signal .....	29		
Serieller Anschluss .....	86		
Sicherheit .....	11, 54		
Sicherheitshinweise zum Transport .....	10		
Sicherheitshinweise zur Aufstellung .....	10		
Sofortstart .....	53		
Sprache .....	50		
Standard .....	42		
Stand-by-Modus .....	53		
Stumm .....	49		
System .....	37		
<b>T</b>			
Tafel (Farbe) .....	42		
Tafel (Grün) .....	42		
Technische Angaben .....	94		
Ton .....	49		
Trapezkorrektur .....	31, 47		
<b>U</b>			
Über Ihren Projektor .....	15		
Umschaltung des Eingangssignals .....	30		
Untermenü .....	35		
Untertitel .....	54		
<b>V</b>			
Videoverzögerungssteuerung .....	55		
Voll .....	46		
Vorführungstimer .....	53		
<b>W</b>			
WARNING-Anzeige .....	75		
Wartung .....	76		
Wichtige Hinweise zur Sicherheit .....	2		
<b>Z</b>			
Zähluhr Filter .....	56		
Zoom .....	46		
Zubehör .....	13		

## Benutzerinformation zur Sammlung und Entsorgung von veralteten Geräten und benutzten Batterien



Diese Symbole auf den Produkten, Verpackungen und/oder Begleitdokumenten bedeuten, dass benutzte elektrische und elektronische Produkte und Batterien nicht in den allgemeinen Hausmüll gegeben werden sollen. Bitte bringen Sie diese alten Produkte und Batterien zur Behandlung, Aufarbeitung bzw. zum Recycling gemäß Ihrer Landesgesetzgebung und den Richtlinien 2002/96/EG und 2006/66/EG zu Ihren zuständigen Sammelpunkten.

Indem Sie diese Produkte und Batterien ordnungsgemäß entsorgen, helfen Sie dabei, wertvolle Ressourcen zu schützen und eventuelle negative Auswirkungen auf die menschliche Gesundheit und die Umwelt zu vermeiden, die anderenfalls durch eine unsachgemäße Abfallbehandlung auftreten können.



Wenn Sie ausführlichere Informationen zur Sammlung und zum Recycling alter Produkte und Batterien wünschen, wenden Sie sich bitte an Ihre örtlichen Verwaltungsbehörden, Ihren Abfallentsorgungsdienstleister oder an die Verkaufseinrichtung, in der Sie die Gegenstände gekauft haben.

Gemäß Landesvorschriften können wegen nicht ordnungsgemäßer Entsorgung dieses Abfalls Strafge­lder verhängt werden.



### Für geschäftliche Nutzer in der Europäischen Union

Wenn Sie elektrische oder elektronische Geräte entsorgen möchten, wenden Sie sich wegen genauerer Informationen bitte an Ihren Händler oder Lieferanten.

### Informationen zur Entsorgung in Ländern außerhalb der Europäischen Union

Diese Symbole gelten nur innerhalb der Europäischen Union. Wenn Sie solche Gegenstände entsorgen möchten, erfragen Sie bitte bei den örtlichen Behörden oder Ihrem Händler, welches die ordnungsgemäße Entsorgungsmethode ist.

### Hinweis zum Batteriesymbol (unten zwei Symbolbeispiele):

Dieses Symbol kann in Kombination mit einem chemischen Symbol verwendet werden. In diesem Fall erfüllt es die Anforderungen derjenigen Richtlinie, die für die betreffende Chemikalie erlassen wurde.

## Umweltschutzinformationen für Benutzer in China



Dieses Symbol gilt nur in China.

# Panasonic Corporation

Web Site : <http://panasonic.net/avc/projector/>