

Инструкции по эксплуатации Функциональное руководство

Проектор на DLP™

Коммерческое использование

Модель **PT-TW331RE**
PT-TX301RE

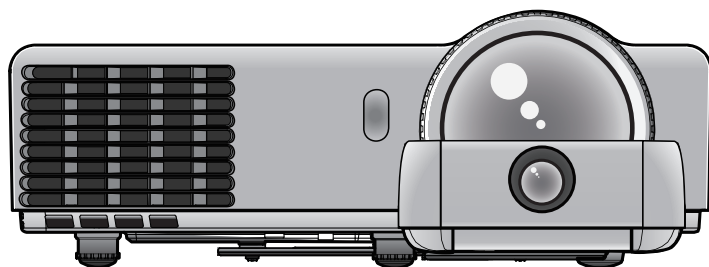

Благодарим Вас за покупку этого продукта Panasonic.

- Перед эксплуатацией данного изделия, пожалуйста, внимательно прочитайте инструкции и сохраните данное руководство для последующего использования.
- Перед использованием проектора ознакомьтесь с информацией в разделе "Важные замечания по безопасности" (стр. 2 - 12).

Важные замечания!

Модель	PT-TW331RE/PT-TX301RE
Название изделия	Проектор на DLP™
Номинальное напряжение Номинальный ток Номинальная частота	100 В - 240 В, 3,3 А - 1,3 А, 301 W, 50/60 Гц
Страна-изготовитель	КИТАЙ
Производитель	Панасоник Корпорэйшн
Адрес производителя	Кадома, Осака Япония
Знак ЕАС	
Название импортера	ООО "Панасоник Рус"
Адрес импортера	РФ, 115191, г. Москва, ул. Большая Тульская, д. 11, 3 этаж тел. 8-800-200-21-00
Срок службы	20,000 часов

ПРЕДУПРЕЖДЕНИЕ: ДАННЫЙ АППАРАТ ДОЛЖЕН БЫТЬ ЗАЗЕМЛЕН.

ПРЕДУПРЕЖДЕНИЕ: Чтобы предотвратить повреждение устройства вследствие возгорания или короткого замыкания, не подвергайте его воздействию дождя или влаги.

Уровень звукового давления на месте оператора, измеренный в соответствии со стандартом ISO7779, меньше или равен 70 дБ (А).

ПРЕДУПРЕЖДЕНИЕ:

1. Отсоединяйте штекер кабеля питания от настенной розетки, если вы не собираетесь пользоваться устройством в течение длительного времени.
2. Во избежание поражения электрическим током не снимайте крышку устройства. Внутри нет никаких деталей, обслуживаемых пользователем. Доверяйте ремонт и техническое обслуживание только квалифицированному персоналу сервисного центра.
3. Не удаляйте контакт заземления вилки питания. Данное устройство оборудовано трехконтактной сетевой вилкой с контактом заземления. Такая вилка подходит только к розеткам, имеющим заземление. Это сделано для безопасности. Если вы не можете вставить вилку в розетку, обратитесь к электрику. Не нарушайте заземление вилки питания.

ПРЕДОСТЕРЕЖЕНИЕ: Для обеспечения постоянного соответствия следуйте прилагаемым инструкциям по установке. Пользователь должен использовать предоставленный кабель компьютерного интерфейса RGB с ферритовым сердечником. Любые несанкционированные изменения данного оборудования приведут к аннулированию разрешения пользователя эксплуатировать данное устройство.

ПРЕДУПРЕЖДЕНИЕ:**■ ПИТАНИЕ**

Розетка электропитания и автоматический выключатель должны быть установлены вблизи оборудования и быть легко доступными в случае неисправности. При возникновении неисправности следует немедленно отключить оборудование от источника электропитания.

Использование неисправного проектора может привести к возгоранию или поражению электрическим током.

- При попадании воды или посторонних предметов внутрь проектора необходимо отключить проектор от источника электропитания.
- При падении проектора или повреждении корпуса необходимо отключить проектор от источника электропитания.
- При обнаружении дыма, необычного запаха или шума необходимо отключить проектор от источника электропитания.

Не пытайтесь самостоятельно отремонтировать проектор. Для устранения неисправностей обратитесь в авторизованный сервисный центр.

Во время грозы не прикасайтесь к проектору или шнуру питания.

Это может привести к поражению электрическим током.

Не делайте ничего, что может повредить шнур питания или его вилку.

При использовании поврежденного сетевого шнура возможно короткое замыкание, удар электрическим током или возгорание.

- Не повреждайте сетевой шнур, не пытайтесь его модифицировать, не ставьте на него горячие или тяжелые предметы, не перегибайте, не перекручивайте его слишком сильно, а также не сворачивайте его в клубок.

Если возникнет необходимость ремонта сетевого шнура, обращайтесь в авторизованный сервисный центр.

Надежно вставляйте штекер шнура питания в розетку.

Если штекер неправильно вставлен в розетку, это может вызвать удар электрическим током или возгорание.

- Не пользуйтесь поврежденными штекерами или розетками, плохо закрепленными на стене.

Используйте только шнур питания, входящий в комплект поставки.

Несоблюдение этого требования может привести к пожару или поражению электрическим током.

Обращаем ваше внимание на то, что если не использовать прилагаемый шнур питания для заземления устройства через розетку, это может стать причиной поражения электрическим током.

Регулярно очищайте штекер шнура питания, чтобы предотвратить накопление пыли.

Несоблюдение этого правила может привести к возгоранию.

- Если на штекере шнура питания скопится пыль, может возникнуть конденсация влаги, которая способна привести к повреждению изоляции.
- Если вы не собираетесь пользоваться устройством в течение длительного времени, отсоедините сетевой шнур от розетки электросети.

Отсоедините сетевой шнур от розетки электросети и вытрите штекер сухой тканью.

Не беритесь за сетевой шнур влажными руками.

Несоблюдение этих правил может стать причиной поражения электрическим током.

Не допускайте перегрузки розетки электросети.

При перегрузке розетки электросети (например, слишком большим количеством переходников) может произойти ее перегрев и возгорание.

■ ИСПОЛЬЗОВАНИЕ/УСТАНОВКА

Не ставьте емкости с жидкостью на проектор.

Если вода прольется на устройство или попадет внутрь его корпуса, это может привести к поражению электрическим током или возгоранию.

Если внутрь проектора попала вода, обратитесь в авторизованный сервисный центр.

Не устанавливайте проектор на мягких поверхностях, таких как ковры или пористые половики.

Такие действия могут привести к перегреву проектора, что может вызвать ожоги, пожар или поломку проектора.

Не устанавливайте проектор во влажных или пыльных помещениях, или в местах, где он может соприкоснуться с масляным дымом или паром.

Использование проектора в таких условиях может привести к возгоранию, поражению электрическим током или повреждению деталей. Повреждение деталей (например, кронштейна для крепления к стене) может привести к падению проектора с места крепления.

Не устанавливайте проектор на подставке, которая недостаточно прочна, чтобы выдержать полный вес проектора, а также на наклонной или неустойчивой поверхности.

Несоблюдение этого правила может привести к падению проектора и, как следствие, к серьезным повреждениям и травмам.

Не ставьте на проектор другой проектор или тяжелые предметы.

Несоблюдение этих правил может привести к падению проектора и, как следствие, к серьезным повреждениям и травмам. Это также может привести к повреждению или деформации проектора.

ПРЕДУПРЕЖДЕНИЕ:

Все работы по установке (например, установка с использованием кронштейн для установки на потолке) должны выполняться только квалифицированным специалистом.

Неправильно выполненная установка может привести к повреждениям и несчастным случаям, например к поражению электрическим током.

- Используйте только разрешенный кронштейн для установки на потолке.
- Обязательно используйте в качестве дополнительной меры предосторожности для предотвращения падения проектора провод, поставляемый с монтажным кронштейном для установки проектора на потолке. (Прикрепите к другому потолочному кронштейну.)

Не закрывайте входное и выходное отверстия для воздуха.

Несоблюдение этого условия приводит к перегреву проектора и, как следствие, к его возгоранию или повреждению.

- Не устанавливайте проектор в узких, плохо вентилируемых местах, таких как шкафы или книжные полки.
- Не устанавливайте проектор на скатерть или бумагу, так как данные материалы могут перекрыть доступ воздуха к проектору.

Не кладите руки и не размещайте какие-либо предметы рядом с отверстием выхода воздуха.

Несоблюдение этого правила может привести к ожогам и травмам рук, а также к повреждению других предметов.

- Из отверстия выходит горячий воздух. Не приближайте лицо или руки, а также нетеплостойкие предметы к этому отверстию.

Не допускайте попадания луча света из проекционного окна работающего проектора на оголенные участки тела или в глаза.

Несоблюдение этого правила может привести к ожогам или потере зрения.

- Проекционное окно проектора излучает сильный свет. Не заглядывайте в объектив работающего проектора и не подносите к нему руки.
- Будьте особенно осторожны и не разрешайте детям смотреть в проекционное окно включенного проектора. Кроме того, выключайте проектор и отсоединяйте шнур питания, когда оставляете проектор без присмотра.

Не вставляйте посторонние предметы внутрь корпуса проектора.

Несоблюдение этого правила может привести к возгоранию или поражению электрическим током.

- Не помещайте никакие металлические или легко воспламеняющиеся предметы внутрь проектора или на него.

Не пытайтесь разобрать или модифицировать проектор.

Внутри устройства присутствует высокое напряжение, которое может стать причиной пожара или поражения электрическим током.

- Для выполнения осмотра, технического обслуживания или ремонта устройства обращайтесь в авторизованный сервисный центр.

Не допускайте попадания металлических предметов, легковоспламеняющихся веществ и жидкостей внутрь проектора. Не допускайте намокания проектора.

Это может привести к короткому замыканию или перегреву и стать причиной возгорания, поражения электрическим током или неисправности проектора.

- Не размещайте емкости с жидкостью и металлические предметы вблизи проектора.
- При попадании жидкости внутрь проектора проконсультируйтесь с продавцом.
- Особое внимание следует уделять детям.

Используйте скобу для крепления на потолке, указанную компанией Panasonic.

Дефекты кронштейн для установки на потолке могут привести к несчастным случаям в результате падения.

- Присоединяйте прилагаемый предохранительный трос к кронштейн для установки на потолке во избежание падения проектора.

Не касайтесь лампы и отверстия выхода воздуха.

- Несоблюдение этого правила может привести к ожогам и травмам рук, так как при работе лампы и некоторое время после ее отключения она становится очень горячей.

Не касаться пенополиуритана и не удалять его с нижней части корпуса.

- Несоблюдение этого правила может привести к ожогам и травмам рук, так как при работе лампы и некоторое время после ее отключения она становится очень горячей.

■ ПРИНАДЛЕЖНОСТИ

При замене батарей всегда следуйте правилам, указанным ниже.

Несоблюдение этих правил может привести к потере герметичности, перегреву или возгоранию батарей.

- Используйте только батареи указанного типа.
- Не разбирайте плоский круглый аккумулятор.
- Не нагревайте и не бросайте батареи в воду или в огонь.
- Не допускайте контакта положительного и отрицательного полюсов батарей с металлическими предметами, такими как ожерелья или заколки для волос.
- Не носите и не храните аккумулятор вместе с металлическими предметами.
- Храните батарею в пластиковом чехле вдали от металлических предметов.
- При установке батареи соблюдайте полярность (+ и -).
- Своевременно извлекайте использованную батарею из пульта дистанционного управления.
- При утилизации батарей обмотайте их изоляционной лентой или аналогичным материалом.

ПРЕДУПРЕЖДЕНИЕ:

При замене батарей для интерактивного светового пера всегда следуйте правилам, указанным ниже.

Несоблюдение этих правил может привести к потере герметичности, перегреву или возгоранию батарей.

- Используйте только батареи указанного типа.
- Не разбирайте сухие электрические батареи.
- Не нагревайте и не бросайте батареи в воду или в огонь.
- Не допускайте контакта положительного и отрицательного полюсов батарей с металлическими предметами, такими как ожерелья или заколки для волос.
- Не храните батареи вместе с металлическими предметами.
- Храните батареи в пластиковом чехле вдали от металлических предметов.
- При установке батарей соблюдайте полярность (+ и -).
- Не используйте одновременно новые и старые батареи или батареи разных типов.
- Не используйте батареи с поврежденным корпусом.
- Своевременно извлекайте использованные батареи из пульта дистанционного управления.
- При утилизации батарей обмотайте их изоляционной лентой или аналогичным материалом.

Не допускайте детей к батарее (для пульта дистанционного управления: CR2025, для интерактивного светового пера: тип AAA/ R03 или AAA/LR03).

- Попытка проглотить батарею может привести к несчастному случаю.
- Если ребенок проглотил батарею, немедленно обратитесь за медицинской помощью.

При возникновении утечки не прикасайтесь к жидкости, вытекающей из батареи.

При необходимости выполните следующие действия.

- Вытекшая из батарей жидкость может вызвать ожоги и повреждения кожи. Промойте чистой водой место контакта с жидкостью и немедленно обратитесь за медицинской помощью.
- Попадание вытекшей из батарей жидкости в глаза может привести к потере зрения. Если жидкость попала в глаза, не трите их. Промойте чистой водой место контакта с жидкостью и немедленно обратитесь за медицинской помощью.

Не разбирайте блок лампы.

Разбитая лампа может стать причиной травмы или повреждения.

Не выкручивайте неуказанные винты во время замены лампы.

Это может привести к поражению электрическим током, ожогам или травмам.

Замена лампы

Ламповый блок имеет высокое внутреннее давление. Неосторожное обращение с ламповым блоком может стать причиной взрыва или несчастного случая, повлекших травмы или повреждения.

- При ударе о твердый предмет или падении лампа легко взрывается.
- Перед заменой лампы убедитесь, что сетевой шнур отключен от розетки электросети. В противном случае это может привести к поражению электрическим током или взрыву.
- При замене лампы выключите питание и дайте лампе остыть не менее 1 час перед работой с ней. В противном случае возможны ожоги.

Не позволяйте детям или животным прикасаться к пульта дистанционного управления.

- После использования пульта храните его в местах, недоступных для детей и животных.

Не используйте прилагаемый шнур питания с какими-либо другими устройствами, кроме данного проектора.

- Использование прилагаемого шнура питания с какими-либо другими устройствами, кроме данного проектора, может привести к короткому замыканию и перегреву и стать причиной возгорания и поражения электрическим током.

Своевременно извлекайте использованную батарею из пульта дистанционного управления.

- Оставленная в устройстве батарея могут привести к утечке электролита, перегреву или взрыву батареи.

ВНИМАНИЕ:

■ ПИТАНИЕ

При отсоединении шнура питания от розетки держите его за вилку и придерживайте розетку.

Если тянуть за шнур, можно случайно его повредить, что влечет за собой опасность возгорания или поражения электрическим током.

Если вы не собираетесь пользоваться устройством в течение длительного времени, отсоедините сетевой шнур от розетки электросети.

Если этого не сделать, есть риск пожара или электрического удара.

Отключите сетевую вилку от розетки перед выполнением очистки и замены.

В противном случае существует опасность поражения электрическим током.

ВНИМАНИЕ:

■ ИСПОЛЬЗОВАНИЕ/УСТАНОВКА

Не ставьте на проектор тяжелые предметы.

Несоблюдение этих правил может привести к падению проектора и, как следствие, к серьезным повреждениям и травмам. Это также может привести к повреждению или деформации проектора.

Не опирайтесь на проектор.

Вы можете упасть, что приведет к травмам или поломке проектора.

- Будьте особенно осторожны и не позволяйте детям вставать или садиться на проектор.

Не устанавливайте проектор на горячую поверхность.

Несоблюдение этого правила может стать причиной повреждения корпуса или внутренних элементов проектора и привести к возгоранию.

- Не устанавливайте проектор около радиатора и не подвергайте его воздействию прямых солнечных лучей.

Перед перемещением проектора всегда извлекайте из него все кабели.

Если переместить проектор, не отключив от него все кабели, можно повредить кабели, что влечет за собой опасность возгорания или поражения электрическим током.

Никогда не подключайте наушники в разъем VARIABLE AUDIO OUT.

Чрезмерное звуковое давление из наушников и головных наушников может привести к потере слуха.

■ ПРИНАДЛЕЖНОСТИ

Не используйте старый блок лампы.

Использование старых ламповых блоков может привести к взрыву.

Если лампа разбилась, немедленно проветрите помещение. Не дотрагивайтесь до осколков и не подносите их близко к лицу.

Несоблюдение этого правила может привести к тому, что пользователь вдохнет газ, находящийся внутри лампы. Этот газ содержит примерно тот же процент ртути, что и лампы дневного света, а острые осколки могут причинить травмы.

- Если кажется, что вы вдохнули газ или газ попал в глаза или рот, немедленно обратитесь за медицинской помощью.
- Спросите своего дилера о возможности замены блока лампы и проверки проектора.

Если вы не собираетесь пользоваться устройством в течение длительного времени, извлеките батарею из пульта дистанционного управления.

- Несоблюдение этих правил может привести к протеканию, перегреву, возгоранию или взрыву батареи, что может привести к пожару или загрязнению окружающей среды.

Не открывайте мешочек с влагопоглотителем и не ешьте его, а также не утилизируйте его в сыром месте.

Случайное глотание содержимого мешочка с влагопоглотителем может привести к неприятным последствиям для вашего организма. Кроме того, содержимое может выделять тепло во влажной среде, что может привести к возгоранию или повреждению кожи, при соприкосновении содержимого с телом или одеждой.

- В случае попадания влагопоглотителя в глаза или в рот немедленно промойте чистой водой и обратитесь за медицинской помощью.
- Ни в коем случае не допускайте детей к влагопоглотителю.

Үлгі №	PT-TW331RE/PT-TX301RE
Өнім атауы	Проектор на основе технологии DLP™
Номиналды кернеу Номиналды ток Номиналды жиілік	100 В - 240 В, 3,3 А - 1,3 А, 301 W, 50/60 Гц
Өндіруші ел	Қытай
Өндіруші	Панасоник Корпорэйшн
Өндірушінің мекенжайы	Кадома, Осака Жапония
ЕАС белгісі	
Импорттаушы аты	"Панасоник Рус" ЖШҚ
Импорттаушының мекенжайы	РФ, 115191, Мәскеу қ., Большая Тульская көш., 11 - үй, 3 - қабат тел. 8-800-200-21-00
Қызмет мерзімі	20,000 сағат

ЕСКЕРТУ: БҰЛ АППАРАТТЫ ЖЕРГЕ ТАРТУ КЕРЕК.

ЕСКЕРТУ: Өртке немесе электр тогының соғуына себеп болатын зақымды болдырмау үшін құрылғыны жаңбырда немесе ылғалды жерде пайдаланбаңыз.

Оператор орнындағы дыбыс қысымының деңгейі ISO 7779 стандартына сәйкес 70 дБ (А) тең немесе одан төмен.

ЕСКЕРТУ:

1. Бұл құрылғы ұзақ уақыт бойы қолданылмаған жағдайда, штепсельді қуат көзінен ажыратыңыз.
2. Электр тогының соғуын болдырмау үшін қақпақты ашпаңыз. Ішінде пайдаланушы өзі жөндей алатын бөлшектер жоқ. Жөндеу қажет болса, тек қана білікті маманға апарыңыз.
3. Қуат ашасындағы жерге тарту түйіспесін алып тастамаңыз. Бұл аппарат үш істігі бар жерге тарту түріндегі қуат ашасымен жабдықталған. Бұл аша тек жерге тартылған розеткаға сәйкес келеді. Бұл қауіпсіздік мүмкіндігі. Егер ашаны розеткаға қоса алмасаңыз, электршіге хабарласыңыз. Жерге тарту ашасының мақсатын бұзбаңыз.

САҚТЫҚ: Тұрақты сәйкестікті қамтамасыз ету үшін тіркелген орнату нұсқауларын орындаңыз. Пайдаланушы берілген феррит өзектері бар RGB компьютер интерфейс кабелін пайдалануы тиіс. Осы жабдықты рұқсатсыз өзгерту немесе жаңарту пайдаланушының пайдалану рұқсатын жояды.

ЕСКЕРТУ:

■ ҚУАТ

Розетка немесе ажыратқыш жабдықтың жанында орнатылуы және ақаулық болған кезде қол оңай жетуі тиіс. Егер төмендегі мәселе пайда болса, қуат көзін дереу ажыратыңыз.

Проекторды бұл шарттарда үзіліссіз пайдалану өртке немесе электр тогының соғуына себеп болады.

- Егер проектордың ішіне бөгде заттар немесе су кірсе, қуатты дереу ажыратыңыз.
- Егер проекторды түсіріп алсаңыз немесе корпусы сынған болса, қуат көзін дереу ажыратыңыз.
- Егер проектордан түтін, әдеттен тыс иіс немесе шуыл байқасаңыз, қуат көзін дереу ажыратыңыз.

Жөндеу үшін өкілетті қызмет көрсету орталығына хабарласыңыз және өнімді өз бетіңізбен жөндеуге

Найзағай болған кезде, проекторды немесе кабельді ұстамаңыз.

Электр тогының соғуы мүмкін.

Қуат сымын немесе қуат ашасын зақымдауы мүмкін ешнәрсе жасамаңыз.

Егер қуат сымы зақымдалған кезде пайдаланылса, электр тогының соғуы, қысқа тұйықталу немесе өрт шығуы мүмкін.

- Қуат сымын зақымдамаңыз, оны жаңартпаңыз, ыстық заттардың жанына қоймаңыз, қатты бүкпеңіз, айналдырмаңыз, тартпаңыз, үстіне ауыр заттар қоймаңыз немесе түйіндемеңіз.

Ask an Authorized Қуат сымын жөндеу қажет болса, өкілетті қызмет көрсету орталығына хабарласыңыз.

Қуат ашасын қабырғалық розеткаға және қуат қосқышын проектордың терминалына толығымен қосыңыз.

Егер аша дұрыс қосылмаса, электр тогының соғуы немесе шамадан тыс қызып кетуге себеп болуы мүмкін.

- Зақымдалған ашаларды немесе қабырғадан босап қалған розеткаларды пайдаланбаңыз.

Берілген қуат сымынан басқасын пайдаланбаңыз.

Бұл шараны орындамау өртке немесе электр тогының соғуына себеп болады. Егер берілген қуат сымын құрылғыны розетка жағында жерге қосу үшін пайдаланбасаңыз, бұл электр тогының соғуына себеп болатынын ескеріңіз.

Қуат ашасын шаң басып қалмауы үшін үнемі тазалап тұрыңыз.

Мұны орындамау өртке себеп болуы мүмкін.

- Егер қуат ашасына шаң жиналып қалса, нәтижесінде болатын ылғалдылық оқшаулауды зақымдауы мүмкін.
- Егер проекторды ұзақ уақыт бойы пайдаланбасаңыз, қуат ашасын розеткадан ажыратыңыз. Pull the Қуат ашасын розеткадан суырып алып, оны құрғақ шүберекпен үнемі тазалаңыз.

Қуат ашасын және қуат қосқышын дымқыл қолмен ұстамаңыз.

Бұл шараны орындамау электр тогының соғуына себеп болуы мүмкін.

Розетканы шамадан тыс жүктемеңіз.

Егер қуат көзі шамадан тыс жүктелсе (мысалы, тым көп адаптер пайдаланылса), қызып кетуі және өрт шығуына себеп болуы мүмкін.

■ ПАЙДАЛАНУ/ОРНАТУ

Проектордың үстіне сұйық заты бар ыдыстарды қоймаңыз.

Егер проекторға су төгілсе немесе ішіне кіріп кетсе, өрт шығуы немесе электр тогының соғуына себеп болуы мүмкін.

Егер проектордың ішіне су кірсе, өкілетті қызмет көрсету орталығына хабарласыңыз.

Проекторды кілемдер немесе алаша сияқты жұмсақ материалдардың үстіне қоймаңыз.

Солай жасау проектордың қызып кетуіне, нәтижесінде күйіп қалу, өрт немесе проекторды зақымдауы мүмкін.

Проекторды ылғалды немесе шаңды жерлерге, я болмаса, жуынатын бөлме сияқты майлы түтінмен немесе бумен жанасатын жерлерге орнатпаңыз.

Проекторды осындай шарттарда пайдалану өртке, электр тогының соғуына немесе құрамдас бөліктердің бүлінуіне себеп болады. Құрамдас бөліктердің (төбеге орнату кронштейні) бүлінуі, төбеге орнатылған проектордың құлауына себеп болуы мүмкін.

Проекторды оның салмағын толық көтеруге шамасы жеткіліксіз орындарға немесе еңкейтілген не тұрақсыз беттерге орнатпаңыз.

ЕСКЕРТУ:

Осы сақтық шарасын орындамау проектордың құлауына немесе төңкерілуіне себеп болады, нәтижесінде қатты жарақат алу немесе зақымдануға себеп болады.

Проектордың үстіне басқа проектор немесе ауыр заттар қоймаңыз.

Солай жасамау проектордың тұрақсыз болуына және құлауына себеп болады, нәтижесінде зақым немесе жарақатқа себеп болады. Проектор зақымдалады немесе деформацияланады.

Орнату жұмысын (төбеге орнату кронштейні сияқты) білікті маман орындауы тиіс.

Егер орнату дұрыс орындалмаса немесе бекітілмесе, электр тогының соғуы сияқты жарақатқа себеп болуы мүмкін.

- Рұқсат етілген төбеге орнату кронштейнінен басқасын пайдаланбаңыз.
- Проектордың құлап кетуіне жол бермеу үшін берілген керек-жарақ сымын қосымша қауіпсіздік шарасы ретінде құлақшасы бар бұрандамен бірге пайдаланыңыз. (Төбеге орнату кронштейнін басқа орынға орнату.)

Ауа кіріс портын немесе ауа шығыс портын жаппаңыз.

Солай жасау проектордың қызып кетуіне әкеліп, нәтижесінде өрт немесе проекторды зақымдауы мүмкін.

- Проекторды тар, нашар желдетілген жерге орнатпаңыз.
- Проекторды шүберекке немесе қағазға қоймаңыз, бұл материалдар ауа кіретін портқа кіруі мүмкін.

Қолыңызды немесе басқа заттарды ауа шығатын портқа қоймаңыз.

Солай жасау күйіп қалуға немесе қолыңызды не басқа затты зақымдауы мүмкін.

- Ауа шығатын порттан ыстық ауа шығады. Ыстыққа төзе алмайтын қолыңызды, бетіңізді немесе басқа заттарды осы портқа жақындатпаңыз.

Проектор пайдаланылу барысында проекция терезесінен шыққан жарыққа қарамаңыз және теріңізді тигізбеңіз.

Солай жасау күйіп қалуға немесе соқырлыққа себеп болуы мүмкін.

- Проектордың проекция терезесінен күшті жарық шығады. Бұл жарыққа қарамаңыз немесе қолдарыңызды қоймаңыз.
- Әсіресе, кішкентай балалардың проекция терезесіне қарауына жол бермеңіз. Оған қоса, проектордан алыс болған кезде, қуатты өшіріп, қуат ашасын ажыратып тастаңыз.

Проектордың ішіне бөгде заттар салмаңыз.

Солай жасау өртке немесе электр тогының соғуына себеп болады.

- Проектордың ішіне темір заттар немесе тез тұтанатын заттар салмаңыз немесе проекторға түсіріп алмаңыз.

Проекторды қайта құруға немесе бөлшектеуге әрекеттенбеңіз.

Жоғары кернеу өртке немесе электр тогының соғуына себеп болуы мүмкін.

- Қандай да бір тексеру, реттеу және жөндеу жұмыстары үшін өкілетті қызмет көрсету орталығына хабарласыңыз.

Проектордың ішіне темір заттардың, тез тұтанатын заттардың немесе сұйықтықтардың кіруіне жол бермеңіз. Проектордың дымқыл болуына жол бермеңіз.

Солай жасау қысқа тұйықтауға, қызып кетуге, нәтижесінде өртке, электр тогының соғуына немесе проектордың жұмыс істемей қалуына себеп болуы мүмкін.

- Ішінде сұйықтығы немесе темір заттар бар ыдыстарды проектордың жанына қоймаңыз.
- Егер проекторға сұйық зат кіріп кетсе, сатушыға хабарласыңыз.
- Балаларға тиісті назар аудару керек.

Rapasonic компаниясы ұсынған төбеге орнату кронштейнін пайдаланыңыз.

Басқа төбеге орнату кронштейнін пайдалану проектордың құлауына себеп болуы мүмкін.

- Проектор құлап кетпеуі үшін төбеге орнату кронштейніне берілген қауіпсіздік кабелін тағыңыз.

Шамның айналасын және ауа шығатын саңылауын ұстамаңыз.

- Солай жасау қолдарыңыздың күйіне немесе зақымдануына себеп болады, себебі шам жанып тұрғанда және шам сөнген сәтте температура тым жоғары болады.

Жұмсақ пенопластты қолмен ұстамаңыз немесе корпустың төменгі жағынан алып тастамаңыз.

- Солай жасау қолдарыңыздың күйіне немесе зақымдануына себеп болады, себебі шам жанып тұрғанда және шам сөнген сәтте температура тым жоғары болады.

ЕСКЕРТУ:

■ КЕРЕК-ЖАРАҚТАР

Батареяны дұрыс пайдаланыңыз және өңдеңіз, төмендегіні қараңыз.

Бұл шараны орындамау, күйіп қалуға, батареяның ағуына, қызып кетуге, жарылуға немесе өртке себеп болуы мүмкін.

- Белгісіз батареяны пайдаланбаңыз.
- Тиын пішінді батареяны бөлшектемеңіз.
- Батареяны қыздырмаңыз немесе оны суға не отқа салмаңыз.
- Батареяны + және - терминалдарын алқа немесе шаш түйреуіштері сияқты металл заттарға тиіп кетуіне жол бермеңіз.
- Батареяны металл заттармен бірге тасымаңыз немесе сақтамаңыз.
- Батареяны пластик қапта сақтаңыз және металл заттардан алыс ұстаңыз.
- Батареяны салған кезде кереғарлықтары (+ және -) дұрыс екеніне көз жеткізіңіз.
- Қашықтан басқару пультіндегі бос батареяны бірден алып тастаңыз.
- Батареяны жоюдан бұрын таспамен немесе ұқсас нәрсемен оқшаулаңыз.

Батареяларды дұрыс пайдаланыңыз, төмендегіні қараңыз.

Бұл сақтық шараны орындамау, батареяның ағуына, қызып кетуіне, жарылуына немесе өртке себеп болуы мүмкін.

- Нақты көрсетілмеген батареяларды пайдаланбаңыз.
- Аккумуляторлар пайдаланбаңыз.
- Құрғақ электр батареяларын бөлшектемеңіз.
- Батареялардың + және – терминалдарын алқа немесе шаш түйреуіштер сияқты темір заттарға тигізбеңіз.
- Батареяларды темір заттармен бірге сақтамаңыз немесе тасымаңыз.
- Батареяларды пластикалық қапта сақтаңыз және оларды темір заттардан алыс ұстаңыз.
- Батареялар (+ және –) кереғарлығы дұрыс салынғанына көз жеткізіңіз.
- Жаңа және ескі батареяларды бірге пайдаланбаңыз немесе әртүрлі батареяларды пайдаланбаңыз.
- Қабығы ашылған немесе жойылған батареяларды пайдаланбаңыз.
- Қашықтан басқару пультіндегі бос батареяларды бірден алып тастаңыз.
- Батареяны жоюдан бұрын таспамен немесе басқа ұқсас затпен оқшаулаңыз.

Балаларға батареяны ұстауына рұқсат етпеңіз (қашықтан басқару пульті үшін: CR2025, интерактивті жарық қаламы үшін: AAA/R03 немесе AAA/LR03 түрі).

- Батарея жұтып қойылса, жарақатқа себеп болады.
- Егер жұтып қойылса, дереу дәрігерге қаралыңыз.

Егер батарея сұйықтығы ақса, оны жалаң қолыңызбен ұстамаңыз, қажет болса, келесі шараларды қолданыңыз.

- Теріге немесе киімге тиген батарея сұйықтығы терінің қабынуына немесе жарақатқа себеп болады. Таза сумен шайыңыз және дереу дәрігерге қаралыңыз.
- Батарея сұйықтығы көзіңізге тисе, көрмей қалуыңыз мүмкін. Бұл жағдайда, көзіңізді уқаламаңыз. Таза сумен шайыңыз және дереу дәрігерге қаралыңыз.

Шам құрылғысын бөлшектемеңіз.

Егер шам сынып қалса, жарақат алуға себеп болуы мүмкін.

Шам құрылғысын ауыстыру барысында көрсетілмеген бұрандаларды ағытпаңыз.

Сопай жасау, электр тогының соғуына, күйіп қалуға немесе жарақатқа себеп болады.

Шамды ауыстыру

Шамның жоғары ішкі қысымы бар. Егер дұрыс қолданылмаса, жарылу, қатты жарақатқа немесе апаттарға себеп болуы мүмкін.

- Шам қатты затқа тисе немесе түсіп кетсе, оңай жарылады.
- Шам құрылғысын ауыстырудан бұрын, қуатты өшіргеніңізді және қуат ашасын розеткадан ажыратқаныңызға көз жеткізіңіз. Егер бұл шаралар сақталмаса, электр тогының соғуына немесе жарылысқа себеп болуы мүмкін.
- Шам құрылғысын ауыстырған кезде, қуатты өшіріңіз және шамды ұстаудан бұрын оны ең аз бір сағат суытып алыңыз, әйтпесе, күйіп қалуыңыз мүмкін.

Нәрестелерге немесе жануарларға қашықтан басқару пультін ұстауына рұқсат етпеңіз.

- Қашықтан басқару пультін пайдаланғаннан кейін балалардың және жануарлардың қолы жетпейтін жерде сақтаңыз.

Берілген қуат сымын осы проектордан басқа құрылғылармен пайдаланбаңыз.

- Берілген қуат сымын басқа құрылғылармен пайдалану қысқа тұйықталуға, қызып кетуге, электр тогының соғуына немесе өртке себеп болуы мүмкін.

Таусылған батареяларды қашықтан басқару пультінен алып тастаңыз.

- Батареяларды құрылғыда қалдыру сұйықтығының ағуына, қызып кетуіне немесе жарылуына себеп болады.

САҚТЫҚ:**■ ҚУАТ**

Қуат сымын ажыратқан кезде, қуат ашасын және қуат қосқышын ұстағаныңызға көз жеткізіңіз. Егер қуат сымы өздігінен ажыратылып қалса, сым зақымдалады, өрт, қысқа тұйықталу немесе электр тогының соғуы мүмкін.

Проекторды ұзақ уақыт пайдаланбаған кезде, қуат ашасын қабырғалық розеткадан ажыратыңыз. Бұл шараны орындамау, өртке немесе электр тогының соғуына себеп болады.

Құрылғыны тазалау және бөлшектерін ауыстырудан бұрын, қуат ашасын розеткадан ажыратыңыз.

Солай жасау электр тогының соғуына себеп болуы мүмкін.

■ ПАЙДАЛАНУ/ОРНАТУ

Проектордың үстіне ауыр заттар қоймаңыз.

Бұл шараны орындамау проектордың деңгейсіз болуы және құлауы мүмкін, нәтижесінде зақымға немесе жарақатқа себеп болады. Проектор зақымдалады немесе бүлінеді.

Проекторға салмақ салмаңыз.

Құлап кетіп, проекторды зақымдайсыз, нәтижесінде жарақат алуыңыз мүмкін.

- Кішкентай балалардың бұл проектордың үстіне тұруына немесе отыруына жол бермеңіз.

Проекторды тым қатты ыстық жерге орнатпаңыз.

Солай жасау сыртқы корпусының немесе ішкі құрамдас бөліктерінің тозып, өртке себеп болуы мүмкін.

- Тікелей күн сәулесі түскен немесе пештердің жанында аса мұқият болыңыз.

Проекторды жылжытудан бұрын әрдайым барлық кабельдерді ажыратыңыз.

Кабельдері жалғаулы проекторды жылжыту салдарынан кабельдер зақымдалады, бұл өрт немесе электр тогының соғуына себеп болады.

Құлаққапты VARIABLE AUDIO OUT ұяшығына ешқашанда қоспаңыз.

Құлаққаптан шыққан шамадан тыс дыбыс қысымы есту қабілетін жоғалтуға себеп болады.

■ КЕРЕК-ЖАРАҚТАР

Ескі шам құрылғысын пайдаланбаңыз.

Егер пайдаланылса, шамның жарылуы мүмкін.

Егер шам сынса, бөлмені дереу желдетіңіз. Сынған бөліктерге қол тигізбеңіз немесе бетіңізді жақындатпаңыз.

Бұл шараны орындамау, пайдаланушының шам сынған кезде шыққан газды ішіне тартуы мүмкін, оның құрамында флуоресцентті шамдарындағыдай бірдей мөлшерде сынап бар, ал сынған бөліктерден жарақат алуыңыз мүмкін.

- Егер газды ішке тартып алсаңыз немесе газ көзіңізге не аузыңызға кірсе, дереу дәрігерге қаралыңыз.
- Шам құрылғысын ауыстыру туралы сатушыдан сұраңыз және проектордың ішін тексеріңіз.

Проекторды ұзақ уақыт пайдаланбаған кезде, қашықтан басқару пультіндегі батареяны алып тастаңыз.

- Бұл шараны орындамау батареяның ағуына, қызып кетуге, жануға немесе жарылуға себеп болуы мүмкін, нәтижесінде өрттің шығуына немесе қоршаған ортаны ластануына себеп болады.

Ылғал сіңіргіш қапты ашпаңыз немесе жемеңіз және оны ылғалды жерлерде жоймаңыз.

Ылғал сіңіргіш қаптың ішіндегісін байқаусызда жұтып қою денеңізге зиян келтіруі мүмкін. Оған қоса, қаптың ішіндегісі ылғалда қызып кетуі мүмкін, сөйтіп, егер қаптың ішіндегісі денеңізге немесе киіміңізге жабысып қалса, денеңіздің қабынуы немесе жарақаттануы мүмкін.

- Ылғал сіңіргіш зат көзіңізге немесе аузыңызға тиген жағдайда, таза сумен дереу жуыңыз және дәрігерге қаралыңыз.
- Әсіресе, балаларға аса назар аудару керек.

Важные замечания!

Торговые марки

- Windows®, Windows Vista®, и Internet Explorer® являются зарегистрированными товарными знаками или товарными знаками Microsoft Corporation в США и/или других странах.
- Macintosh, Mac OS и Safari являются товарными знаками Apple Inc., зарегистрированными в США и других странах.
- HDMI, логотип HDMI и High-Definition Multimedia Interface являются товарными знаками или зарегистрированными товарными знаками компании HDMI Licensing LLC в США и других странах.



- PJLink™ является товарным знаком или находящимся на рассмотрении товарным знаком в Японии, США и других странах и регионах.
- RoomView, Crestron RoomView являются зарегистрированными товарными знаками Crestron Electronics, Inc а Crestron Connected является товарным знаком Crestron Electronics, Inc.
- Linux является торговой маркой Линуса Торвальдса в США и других странах.
- Другие названия, в том числе названия компаний и продуктов, используемые в настоящем руководстве по эксплуатации, являются торговыми марками или зарегистрированными торговыми марками их соответствующих владельцев.

Обратите внимание, на отсутствие символов ® и ™ в руководстве по эксплуатации.

Рисунки в руководстве по эксплуатации

- Обратите внимание, что рисунки проектора или изображений на экране могут отличаться от фактического вида.

Ссылки на страницы

- В настоящем руководстве ссылки на страницы указываются следующим образом: (➡ стр. 00).

Используемый термин

- В данном руководстве для дополнительной принадлежности "беспроводной пульт дистанционного управления" используется название "пульт дистанционного управления".

Функции проектора

Превосходная базовая производительность

- ▶ До 3 100 lm*¹ яркости в небольшом корпусе весом 2,7 кг.
- ▶ Высокая контрастность (до 4 000:1) позволяет получать изображения с отличной детализацией и глубиной.
- ▶ Тихая работа (29 дБ*²) не мешает проведению собраний или лекций.
(*1: 3 100 lm для PT-TW331RE.
3 000 lm для PT-TX301RE.
*2: Режим питания лампы: ECO2)

Экологичность

- ▶ Интеллектуальная система управления лампой снижает потребление энергии и продлевает срок службы лампы. (Режим питания лампы: АВТО)

Интерактивная функция

- ▶ Данный проектор имеет интерактивное программное обеспечение и инструменты. Вы можете писать буквы или рисовать фигуры на проецируемом изображении при помощи интерактивного пера.

Быстрая подготовка к работе

Дополнительные сведения приведены на соответствующих страницах.

1. Установите проектор
(➡ стр. 27).



2. Подключите проектор к другим устройствам
(➡ стр. 31).



3. Подсоедините шнур питания
(➡ стр. 33).



4. Включите питание
(➡ стр. 35).



5. Выберите входящий сигнал
(➡ стр. 36).



6. Настройте изображение
(➡ стр. 36).

Важная информация

Важные замечания!	2
Содержание	14
Меры предосторожности	16
Меры предосторожности при транспортировке	16
Меры предосторожности при установке	16
Техника безопасности	17
Утилизация	17
Меры предосторожности при использовании	18
Принадлежности	19
Не входящие в комплект дополнительные принадлежности	20

Подготовка

О проекторе	21
Пульт дистанционного управления	21
Корпус проектора	22
Панель управления и индикаторы	23
Соединительные разъемы	24

Использование пульта дистанционного управления

Установка и Извлечение батареи	25
Установка идентификаторов для дистанционного управления	25

Как использовать интерактивное световое перо

Об интерактивном световом перо	26
Установка и извлечение батарей	26
Как использовать перо	26

Начало работы

Установка	27
Способ проецирования	27
Детали для потолочного или настенного крепления (не входят в комплект)	27
Размер экрана и расстояние показа	28
Регулировка высоты проектора	30
Соединения	31
Перед подключением проектора	31
Пример подключения: Компьютеры	31
Пример подключения: аудио-видеооборудование	32
Выполняется подключение для функции Интерактивность	32

Основные операции

Включение/выключение питания

Подключение шнура питания	33
Индикатор ON(G)/STANDBY(R)	34
Включение питания проектора	35
Выключение питания проектора	35

Проецирование

Выбор входного сигнала	36
Настройка изображения	36

Основные операции при использовании пульта дистанционного управления

Переключение входного сигнала	37
Кнопки <LAMP>	37
Кнопки <INFO.>	37
Кнопки <FREEZE>	37
Кнопку <KEYSTONE>	37
Кнопки <IMAGE>	38
Кнопки <INPUT>	38
Кнопки <MENU>	38
Кнопки <AUTO ADJ.>	38
Кнопки <MUTE>	38
Кнопки <ASPECT>	38
Кнопки <AV MUTE>	38
Кнопку <VOLUME>	38

Установки

Экранное меню

Использование меню	39
Дерево меню	40

Изображение

Режим фотосъемки	42
Цвет Стены	42
Яркость	42
Контрастность	42
Резкость	43
Насыщенность	43
Оттенок	43
Гамма	43
Цвет. темп.	43
Цв.прост	43

Экран

Соотношение сторон	44
Фаза	44
Часы	44
Пол. по. гор.	44
Пол. по. верт.	45
Цифровой масштаб	45

Верт. трапец.	45
Крепл. на потолке	45
Настр.	46
Язык	46
Расположение меню	46
Субтитры (СТ)	46
VGA OUT (Ожидание)	46
Наст. табл.	46
ID КОНТРОЛЛЕРА	47
Заставка	47
UART Mode	47
LAN (РЕЖИМ ОЖИДАНИЯ)	47
Сброс	47
Звук	48
Без звука	48
Громкость	48
В режиме ожидания (Аудио)	48
Опции	49
Автоисточник	49
Ввод	49
Авто выкл. (мин)	49
Параметры лампы	49
На высоте	50
Напом. пылев. фильтра	50
Информация	50
LAN	51
DHCP	51
IP-адрес	51
Маска подсети	51
Шлюз	51
DNS	51
Хранилище	52
Сброс	52
Сетевые подключения	53
Управление компьютером через сеть	54
Web Management	54

Обслуживание

Состояние индикатора	58
Если индикатор загорается	58
Техническое обслуживание/замена	59
Перед чисткой/заменой блока	59
Обслуживание	59
Замена компонентов проектора	61
Устранение неисправностей	64

Приложение

Приложение	67
Последовательный порт	67
Другие разъемы	70
Протокол RJLink	71
Список совместимых сигналов	72
Характеристики	74
Размеры	76
Меры предосторожности при использовании кронштейна для установки на потолке	76
Указатель	77

Меры предосторожности

Меры предосторожности при транспортировке

- При перевозке проектора надежно удерживайте его за низ и избегайте излишней вибрации и ударов. Это может привести к повреждению внутренних компонентов и неисправности.
- Не перевозите проектор с выдвинутыми регулируемыми ножками. Это может привести к их повреждению.

Меры предосторожности при установке

■ Не устанавливайте проектор на открытом воздухе.

Используйте проектор только в помещении.

■ Не устанавливайте проектор в следующих местах.

- В местах, подверженных вибрации и ударам, например, в автомобиле. Это может привести к повреждению внутренних компонентов и неисправности.
- Вблизи вытяжных блоков кондиционеров: в зависимости от условий использования изредка экран может мерцать из-за горячего воздуха из вентиляционного отверстия или нагретого или охлажденного воздуха. Убедитесь в том, что выходящий воздух из проектора или другого оборудования, а также воздух из кондиционера не дует на переднюю часть проектора.
- Если рядом расположены источники света (прожекторы и т.п.), а также другие источники значительных колебаний температуры (см. раздел "Рабочие условия" (► стр. 75)): использование устройства может сократить срок службы лампы или вызвать деформацию корпуса и сбой в работе.
- Вблизи высоковольтных линий электропередач или возле электродвигателей. Это может нарушать работу проектора.
- Там, где есть мощное лазерное оборудование: направление луча лазера на поверхность линзы приводит к повреждению DLP-микросхем

■ Обращайтесь к квалифицированному персоналу при установке изделия на потолок.

Для этого необходим не входящий в комплект кронштейн для установки на потолок.

Модель: ET-PKV100H (для высоких потолков), модель ET-PKV100S (для низких потолков), ET-PKL300B (монтажного кронштейна для проектора)

■ Фокусировка объектива

Свет, исходящий от источника света, термически воздействует на объектив проектора высокой четкости, делая фокусировку нестабильной во время сразу после включения питания. Прежде, чем настраивать фокусировку объектива, подождите не менее 30 минут, продолжая проецировать изображение.

■ При использовании проектора на высоте над уровнем моря менее прибл. 1 000 м, что для параметра [На высоте] установлено значение [Выкл.].

Это может привести к сокращению срока службы внутренних деталей и неисправностям.

■ При использовании проектора на высоте над уровнем моря прибл. от 1000 м до 3 000 м, что для параметра [На высоте] установлено значение [Вкл.].

Это может привести к сокращению срока службы внутренних деталей и неисправностям.

■ Не устанавливайте проектор на высоте над уровнем моря 3 000 м и выше.

Это может привести к сокращению срока службы внутренних деталей и неисправностям.

■ Определите и установите температуру окружающей среды [раздел "Условия эксплуатации" (стр. 75)].

■ Не наклоняйте проектор чрезмерно и не кладите его на бок.

Не наклоняйте проектор более чем на ± 10 градусов по вертикали и ± 20 градусов по горизонтали. Чрезмерный наклон может привести к сокращению срока эксплуатации компонентов проектора.

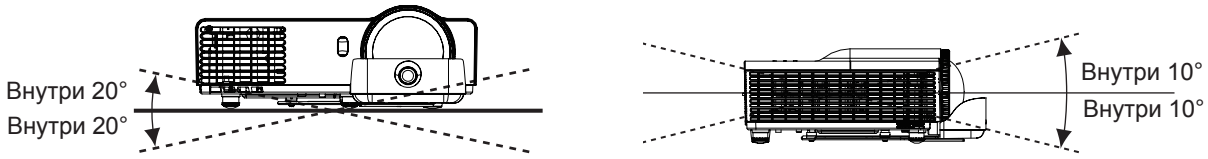

■ Меры предосторожности при установке проекторов

- Не устанавливайте проекторы друг на друга.
- Не закрывайте вентиляционные отверстия проектора (впускные и выпускные).
- Не допускайте прямого попадания горячего или холодного воздуха из кондиционеров в вентиляционные отверстия проектора (впускные и выпускные).

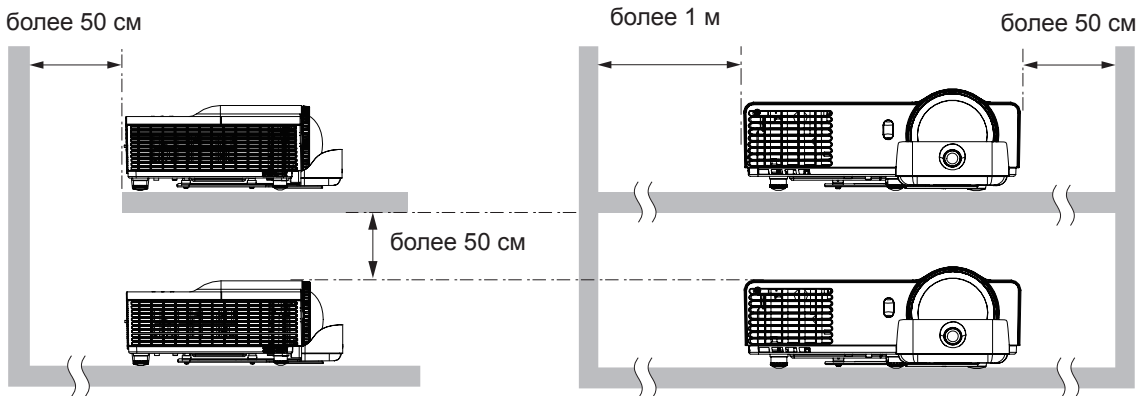

- Не устанавливайте проектор в замкнутом пространстве. При установке проектора в замкнутом пространстве следует использовать систему вентиляции и/или кондиционирования воздуха. Теплый выходящий воздух может скапливаться при недостаточной вентиляции, вызывая срабатывание защитной цепи проектора.

Техника безопасности

Соблюдайте меры безопасности, чтобы предотвратить следующие инциденты.

- Утечка конфиденциальной информации посредством использования данного продукта.
- Несанкционированное использование данного изделия третьей стороной в злонамеренных целях.
- Нанесение вреда или прекращение работы данного изделия третьей стороной в злонамеренных целях.

Меры безопасности (► стр. 56)

- Придумайте пароль, который было бы трудно подобрать.
- Периодически меняйте пароль.
- Компания Panasonic и ее филиалы никогда не спрашивают пароль напрямую у покупателя. Не сообщайте пароль в случае подобного запроса.
- Используемая сеть должна быть защищена брандмауэром или иным образом.
- Задайте пароль для системы веб-управления, чтобы ограничить круг пользователей, которые могут войти в систему.

Утилизация

При утилизации продукта, спросите в местных органах власти или у дилера о правильных методах утилизации.

Лампа содержит ртуть. При утилизации использовались лампы, обратитесь в ближайшие местные власти или дилерам о правильной утилизации прибора.

Утилизация отслуживших аккумуляторов осуществляется в соответствии с инструкциями или с местными правилами удаления или руководящих принципов.

Меры предосторожности при использовании

■ Чтобы получить наилучшее качество изображения

- Задерните шторы или закройте жалюзи на окнах и выключите свет рядом с экраном, чтобы наружный свет или освещение в помещении не попадали на экран.
- В зависимости от места использования проектора горячий воздух из вентиляционного отверстия или теплый либо холодный воздух от кондиционера может привести к возникновению эффекта мерцания на экране.
Избегайте установки в местах, где выходящий воздух или потоки воздуха от проектора, кондиционеров и других устройств проходят между проектором и экраном.
- На объектив проектора действует тепло от источника света. Из-за этого фокусировка не может быть стабильной сразу после включения питания. Фокусировка нормализуется после проецирования изображения в течение 30 минут.

■ Не касайтесь поверхности проекционного объектива голыми руками.

Если на поверхности проекционного объектива появятся пятна от пальцев или чего-либо еще, эти пятна будут увеличены и спроецированы на экран.

■ DLP-чипы

- DLP-чипы созданы с высокой точностью. Имейте в виду, что в редких случаях пиксели высокой точности могут отсутствовать или всегда светиться, но это не является неисправностью.
- Направление мощного луча лазера на поверхность окна проецирования может повредить DLP-микросхему.

■ Оптические компоненты

Эксплуатация проектора в условиях высоких температур и запыленности, а также при воздействии табачного дыма приводит к сокращению срока службы оптических компонентов, и их замена может понадобиться уже менее чем через год эксплуатации. За подробностями обращайтесь к продавцу.

■ Лампа

Источником света проектора является ртутная лампа с высоким внутренним давлением.

Ртутная лампа с высоким давлением имеет следующие характеристики:

- На протяжении периода эксплуатации со временем яркость лампы падает.
- Лампа может взорваться с характерным звуком, или срок ее службы может сократиться в связи с ударами или растрескиванием.
- Срок службы лампы может отличаться в зависимости от индивидуальных особенностей и условий эксплуатации. В частности, эксплуатация более 22 часов подряд и частое включение и выключение питания приводят к значительному износу лампы и влияют на срок ее службы.
- В редких случаях лампа может взорваться через короткое время после проецирования изображения.
- Риск взрыва возрастает при использовании лампы, срок замены которой уже прошел. Не забывайте о своевременной замене ламп. (► стр. 62)
- В случае взрыва лампы содержащийся внутри газ высвобождается в виде дыма.
- На случай непредвиденных обстоятельств рекомендуется хранить запасные лампы.
- Для замены лампы рекомендуется обращаться к квалифицированному специалисту или продавцу.

■ О подключении к компьютеру или периферийному устройству

Для обеспечения постоянного соответствия следуйте прилагаемым инструкциям по установке, в которых описывается использование прилагаемого шнура питания и экранированных кабелей интерфейса для подключения к компьютеру или периферийному устройству.

Принадлежности

Убедитесь в том, что проектор укомплектован следующими принадлежностями. Числами в скобках () указано количество дополнительных принадлежностей.

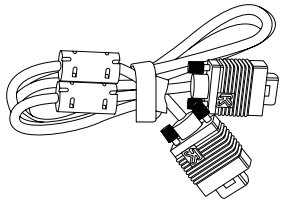
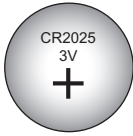
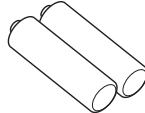
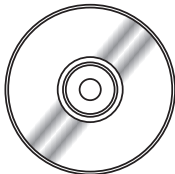
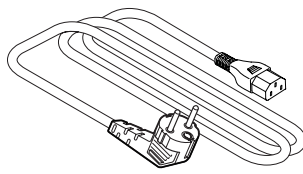
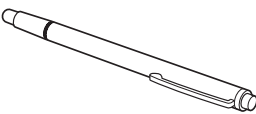
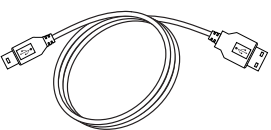
<p>Беспроводной блок дистанционного управления (x1) (H458UB01G001)</p>	<p>Компьютерный кабель (x1) (H4200200G105)</p>	<p>литиевый круглый аккумулятор CR2025 (x1)</p>	<p>Батареи (типа AAA/R03 или AAA/LR03) (x4)</p>
		 (Прилагается к блоку дистанционного управления при покупке)	 (Для интерактивного пера)
<p>CD-ROM (x2) (H368WA01G001) (H368WA06G001)</p>	<p>Кабель питания (x1) (H4200120G011)</p>	<p>Интерактивного пера (x2) (ET-PEN100)</p>	<p>Интерактивный USB-кабель (x1) (H420028HG001)</p>
			

Внимание

Распаковав проектор, утилизируйте наконечник шнура питания и упаковочный материал должным образом.

- В случае отсутствия каких-либо принадлежностей обратитесь к дилеру.
- Мелкие детали храните в надлежащем порядке и следите за тем, чтобы они были недоступны для детей.
- При распаковке проектора обратите внимание на положение надписи "DESICCANT" на корпусе проектора - она указывает на положение пакета с влагопоглотителем. См. примечания в разделе "Важные замечания по безопасности!". (➔ стр. 6 и 11)

Примечание

- Номера моделей аксессуаров могут быть изменены без уведомления.

Меры предосторожности

■ Содержимое прилагаемого компакт-диска

Содержимое прилагаемого компакт-диски являются следующие.

	Руководство (PDF)	Программное обеспечение
КОМПАКТ-ДИСК №1	<ul style="list-style-type: none">● Инструкции по эксплуатации - Функциональное руководство	<ul style="list-style-type: none">● Нет
КОМПАКТ-ДИСК №2	<ul style="list-style-type: none">● Инструкции по эксплуатации - Программное обеспечение LightPen3	<ul style="list-style-type: none">● Light Pen3 (Windows / Mac OS)<ul style="list-style-type: none">• Это программное обеспечение для использования интерактивного пера на экране.● SPDriver<ul style="list-style-type: none">• (Windows / Mac OS / Linux)

■ Интерактивная функция

Как для интерактивные функции обратитесь к "Руководство зпо эксплуатации- Light Pen3" в приложение CD-ROM.

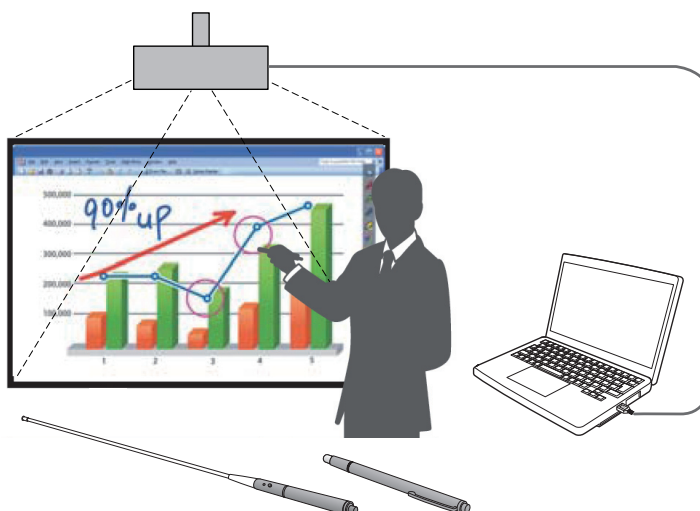

Не входящие в комплект дополнительные принадлежности

Опции	Модель
Запасная лампа	ET-LAL341
Кронштейн для установки на потолке	ET-PKV100H (для высоких потолков) ET-PKV100S (для низких потолков)
Монтажного кронштейна для проектора	ET-PKL300B
Интерактивное световое перо	ET-PEN100
Интерактивная указка	ET-PNT100

Примечание

- Номера моделей дополнительных аксессуаров могут быть изменены без уведомления.

Пульт дистанционного управления

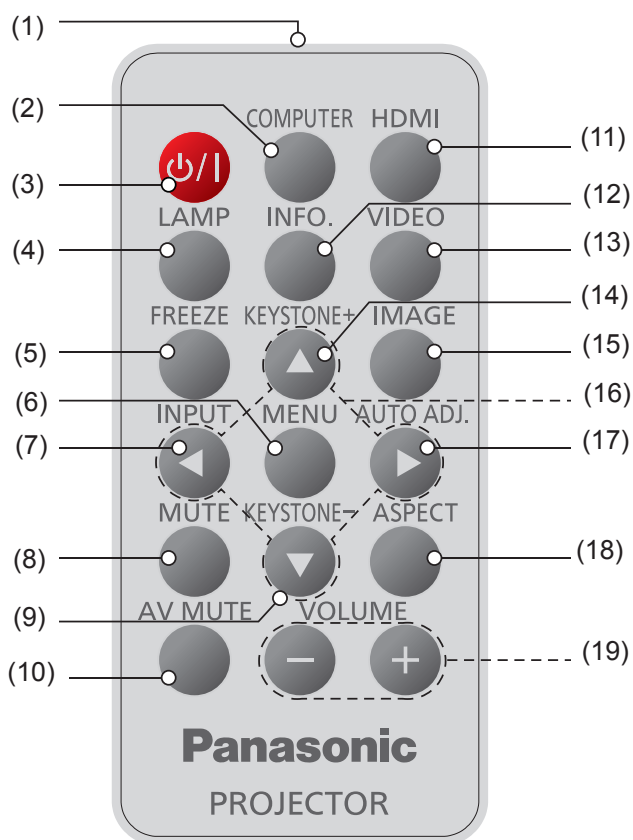

- (1) **Излучатель сигнала пульта ДУ**
- (2) **Кнопка <COMPUTER>**
Переключение между источниками входного сигнала COMPUTER 1 или COMPUTER 2. Если выбран один из входных сигналов, нажатие кнопки <COMPUTER> позволяет выбрать другой входной сигнал.
- (3) **Кнопка <⏻/⏻>**
Служит для включения и выключения проектора.
- (4) **Кнопка <LAMP>**
Отображение меню [Режиме питания лампы].
- (5) **Кнопка <FREEZE>**
Временная остановка видеоизображения и отключение звука. Нажмите еще раз, чтобы вернуться к предыдущему состоянию.
- (6) **Кнопка <MENU>**
Включение/выключение главного меню.
- (7) **Кнопка <INPUT>**
Отображение меню [Источник] (→ стр. 36).
- (8) **Кнопка <MUTE>**
Временное отключение звука. Нажмите еще раз, чтобы вернуться к предыдущему состоянию.
- (9) **Кнопка <KEystone ->**
Настройка изображения для компенсации искажения вследствие наклона проектора.
- (10) **Кнопка <AV MUTE>**
Мгновенно выключает/включает аудио и видео. Нажмите еще раз, чтобы вернуться к предыдущему состоянию.

- (11) **Кнопка <HDMI>**
Переключение на источник сигнала HDMI.
- (12) **Кнопка <INFO.>**
Отображение меню [Информация].
- (13) **Кнопка <VIDEO>**
Переключение на источник сигнала Видео.
- (14) **Кнопка <KEystone +>**
Настройка изображения для компенсации искажения вследствие наклона проектора.
- (15) **Кнопка <IMAGE>**
Выбирает режим цвета из Яркий, ПК, Кино, Игра и Настр. польз.
- (16) **Кнопки ▲ ▼ ◀ ▶**
Используется для управления меню.
- (17) **Кнопка <AUTO ADJ.>**
Автоматически синхронизируйте проектор с источником сигнала.
- (18) **Кнопка <ASPECT>**
Выбор [Соотношения сторон] на [Экране].
- (19) **Кнопки <VOLUME +/->**
Увеличение/уменьшение громкости динамиков.

Внимание

- Не бросайте пульт дистанционного управления.
- Избегайте попадания жидкости.
- Не пытайтесь изменять и разбирать пульт дистанционного управления.

Примечание

- Операция <AUTO ADJ.> не всегда позволяет оптимизировать положение и разрешение изображения - это зависит от формата входного сигнала и содержимого изображения. В таком случае переключитесь на другое изображение и выполните операцию <AUTO ADJ.> еще раз.
- При наведении пульта ДУ на проектор (ресивер сигнала с пульта ДУ) устройством можно управлять с пульта на расстоянии до 8 метров. Угол, под которым возможно управление устройством с пульта, составляет ± 30° в четырех направлениях (влево, вправо, вверх, вниз по отношению к проектору). При увеличении угла рабочий диапазон может уменьшаться.
- При наличии препятствий между пультом дистанционного управления и приемником сигналов дистанционного управления пульт дистанционного управления может работать неправильно.
- Проектором можно управлять при отражении сигналов пульта дистанционного управления от экрана. Дальность действия может отличаться из-за светопотери, вызванной свойствами экрана.
- При освещении приемника сигналов дистанционного управления люминесцентным/люминесцентным светом или светом из другого мощного источника, проектор может не работать. Устанавливайте проектор как можно дальше от источников освещения.
- Вы можете использовать все функции проектора при помощи пульта дистанционного управления. Не теряйте пульт дистанционного управления.
- Перед первым использованием пульта дистанционного управления снимите прозрачную изоляцию.

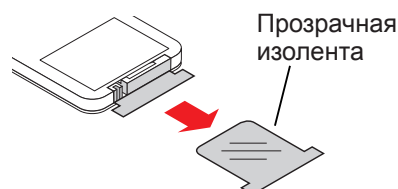

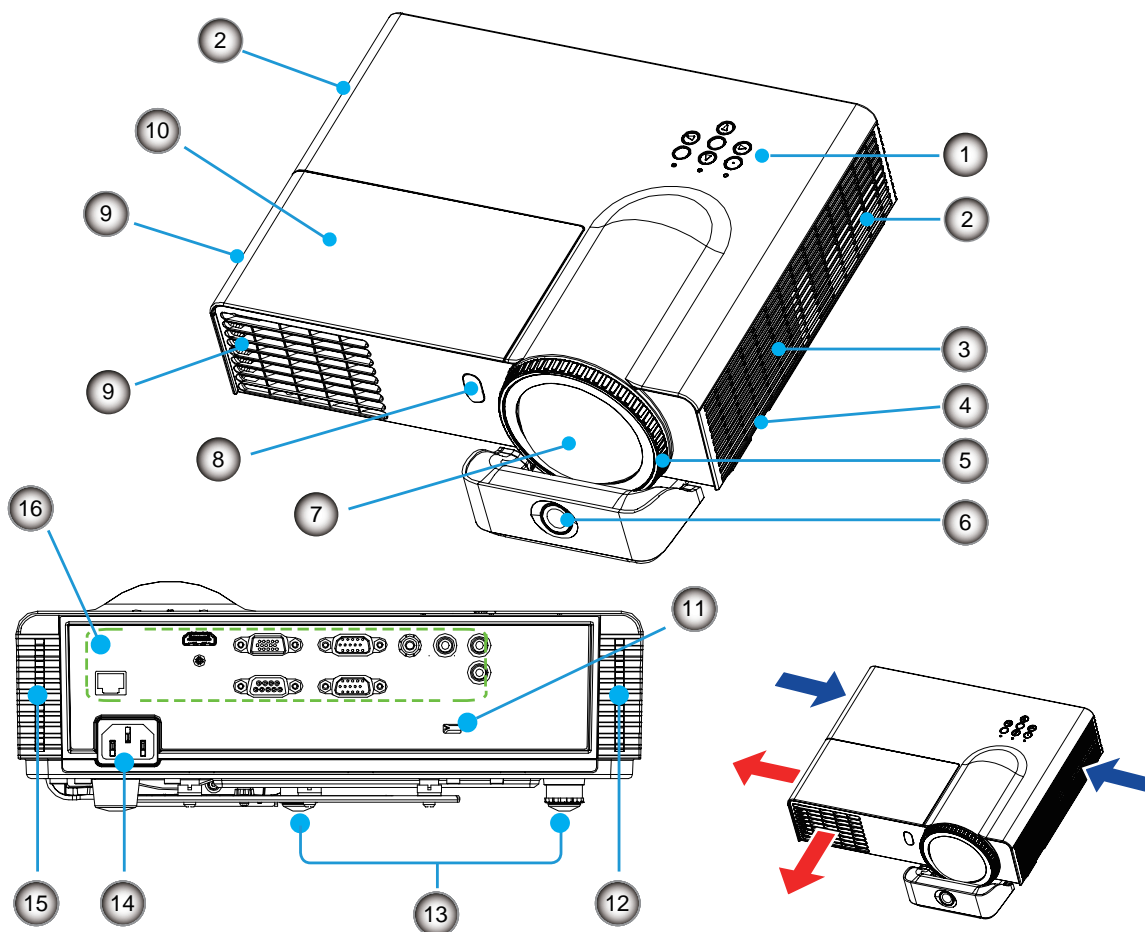

- | | |
|---|--|
| <p>(1) Панель управления и индикаторы (➔ стр. 23)</p> <p>(2) Отверстие забора воздуха</p> <p>(3) Динамик</p> <p>(4) Полоса для защиты от кражи</p> <p>(5) Кольцо фокуса</p> <p>(6) Тепловизор</p> <p>(7) Объектив проектора</p> <p>(8) Приемный датчик сигнала с пульта дистанционного управления</p> <p>(9) Отверстие выхода воздуха</p> | <p>(10) Крышка лампы (➔ стр. 63)</p> <p>(11) Слот для защиты от кражи
Установите коммерческий D-образный замок производства компании Kensington для защиты проектора. Слот совместим с системой безопасности Kensington MicroSaver.</p> <p>(12) Воздушный фильтр (правая сторона) (➔ стр. 59, 61)</p> <p>(13) Регулируемые ножки
Используются для регулировки угла проецирования.</p> <p>(14) Разъем <AC IN></p> <p>(15) Воздушный фильтр (левая сторона) (➔ стр. 59, 61)</p> <p>(16) Соединительные разъемы (➔ стр. 24)</p> |
|---|--|

ПРЕДУПРЕЖДЕНИЕ:

■ Держите руки и предметы вдали от отверстия выхода воздуха.

- Держите руки и лицо вдали.
- Не вставляйте пальцы.
- Располагайте чувствительные к воздействию тепла предметы вдали.

Горячий воздух, поступающий из отверстия выхода воздуха, может стать причиной ожогов и внешних повреждений.

Панель управления и индикаторы

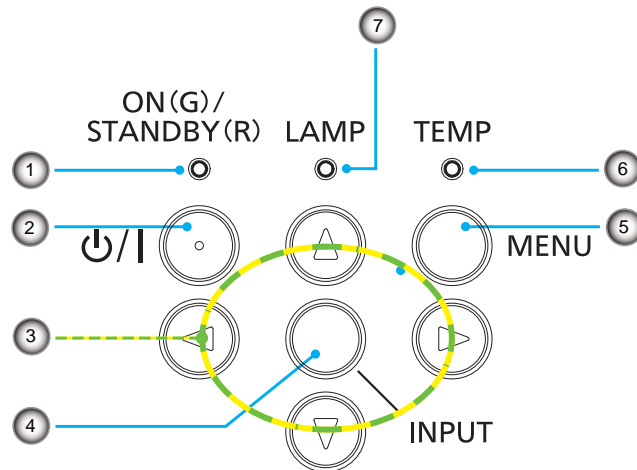

- | | |
|---|--|
| <p>(1) Индикатор <ON(G)/STANDBY(R)>
Показывает состояние проектора.</p> <p>(2) Кнопка <⏻/⏿>
Служит для включения и выключения проектора.</p> <p>(3) Кнопки ▲▼◀▶
Используется для управления меню.</p> <p>(4) Кнопка <INPUT>
Отображение меню [Источник]. (➡стр. 36)</p> | <p>(5) Кнопка <MENU>
Включение/выключение главного меню.</p> <p>(6) Индикатор <TEMP>
Указывает состояние внутренней температуры или охлаждающего вентилятора проектора.</p> <p>(7) Индикатор <LAMP>
Показывает состояние лампы проектора.</p> |
|---|--|

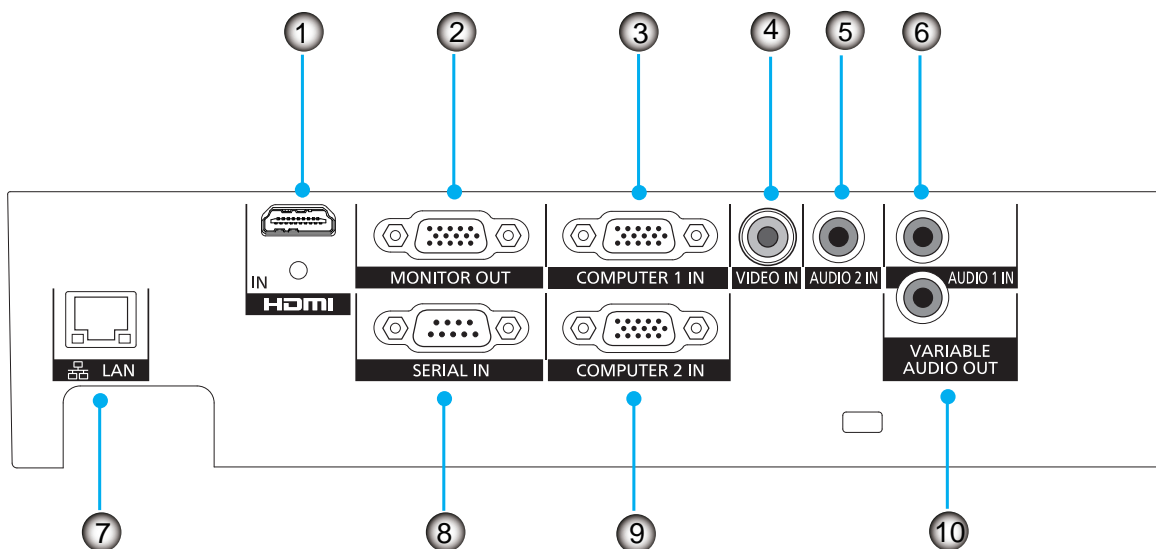

- (1) **<HDMI IN>**
Этот разъем для приема входного сигнала HDMI.
- (2) **<MONITOR OUT>**
Это разъем для вывода сигнала RGB или YCbCr/YPbPr через разъем <COMPUTER 1 IN> или <COMPUTER 2 IN>.
- (3) **<COMPUTER 1 IN>**
Это разъем для приема входного сигнала RGB или YCbCr/YPbPr.
- (4) **<VIDEO IN>**
Этот разъем для приема входного видеосигнала.
- (5) **<AUDIO 2 IN>**
Это разъем для приема входного аудиосигнала с видеоустройства, подключенного к разъему <VIDEO IN>.
- (6) **<AUDIO 1 IN>**
Это разъем для приема входного аудиосигнала с компьютера, подключенного к разъему <COMPUTER 1 IN> или <COMPUTER 2 IN>.
- (7) **<LAN>**
Этот разъем для подключения к сети.
- (8) **<SERIAL IN>**
Это разъем, совместимый со стандартом RS-232C и предназначенный для внешнего управления проектором путем его подключения к компьютеру.
- (9) **<COMPUTER 2 IN>**
Это разъем для приема входного сигнала RGB или YCbCr/YPbPr.
- (10) **<VARIABLE AUDIO OUT>**
Это разъем для вывода входного аудиосигнала на проектор.

Внимание

- При непосредственном подключении сетевого кабеля к проектору подключение к сети следует выполнить в помещении.

Примечание

- Если разъем <HDMI IN> соединен с компьютером при помощи кабеля-переходника HDMI-DVI, возможен только прием входного видеосигнала, но не аналогового аудиосигнала.

Использование пульта дистанционного управления

Установка и Извлечение батареи

1) Нажмите на защелку и выньте основание батареи.

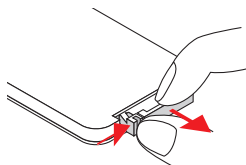

2) Установите новую батарею в отсек.

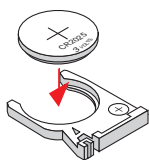

Извлеките старую литиевую круглую батарею и вставьте новую (CR2025). Убедитесь в том, что сторона с "+" направлена вверх.

3) Установите базу аккумулятора на место.

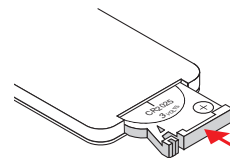

Внимание

- Если вы утилизируете дисковый литиевый аккумулятор, обязательно заклейте обе поверхности (+/-) липкой изолирующей лентой и утилизируйте аккумулятор в соответствии с местными нормативами.

Установка идентификаторов для дистанционного управления

При использовании системы с несколькими проекторами можно управлять всеми проекторами одновременно или каждым проектором по отдельности при помощи одного пульта дистанционного управления, если каждому проектору назначить уникальный код.

После задания кода дистанционного управления на проекторе следует установить такой же код на пульте ДУ.

В данном проекторе предусмотрено 7 различных идентификаторов для дистанционного управления: [All], [ID1]~[ID6], начальный идентификаторов для дистанционного управления - [All].

Установка идентификаторов для дистанционного управления

1) Удерживая нажатой кнопку <MENU>, нажмите кнопку <IMAGE>. Число нажатий на кнопку <IMAGE> соответствует задаваемому коду дистанционного управления.

Количество нажатий на кнопку <IMAGE> следующее:

ID1 = один раз, ID2 = два раза, ID3 = 3 раза, ID4 = 4 раза, ID5 = 5 раз, ID6 = 6 раз.

2) Идентификаторов для дистанционного управления изменяется при отпускании кнопки <MENU>.

Сброс идентификаторов для дистанционного управления

Код дистанционного управления сбрасывается до [All] (по умолчанию) одновременным нажатием и удерживанием в течение 10 секунд кнопки <MENU> и кнопки <IMAGE>.

Примечание

- Если установлен код [All], то можно управлять несколькими проекторами одновременно.
- Если кнопку <IMAGE> нажать 7 раз, код дистанционного управления не изменится (операция недействительна).
- Сведения о том, как настроить идентификационные коды пульта ДУ, см. в пункте [ID КОНТРОЛЛЕРА] меню [Настр.] (➔ стр. 47).
- Если батареи удалены из пульта дистанционного управления и не пульт использовался в течение долгого времени, код пульта дистанционного управления будет сброшен.

Как использовать интерактивное световое перо

Об интерактивном световом пере

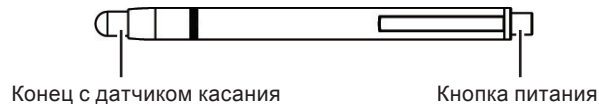

Установка и извлечение батарей

- 1) Поверните, как показано на рисунке.
- 2) Установите 2 батареи типа AAA/R03 или AAA/LR03.

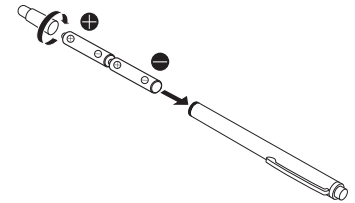

* Извлекайте батареи, выполняя действия, обратные установке.

Как использовать перо

При нажатии концом на твердый экран, конец пера и светодиод для внутреннего инфракрасного луча загорятся. Перо определяется датчиком инфракрасных лучей на передней части проектора, и обнаруживается расположение конца пера.

- 1) Нажмите кнопку питания, чтобы включить питание.
- 2) Поместите конец пера в любое место экрана.
- 3) Нажимая концом на твердый экран, вы можете перетягивать объекты. В режиме пера вы можете чертить линии.

Внимание

- Так как внутри конца пера находится датчик касания, нажатие на конец или его сгибание будет потреблять заряд батареи. Для предотвращения ненужного потребления заряда батареи, когда устройство не используется, нажмите кнопку питания, чтобы выключить его. (Нажмите на конец пера, чтобы подтвердить, что светодиод не горит.)

Установка

Способ проецирования

Можно использовать с проектором любой из 4 следующих способов проецирования, выбрав его в качестве основного.

■ Установка на столе/полу и проецирование вперед

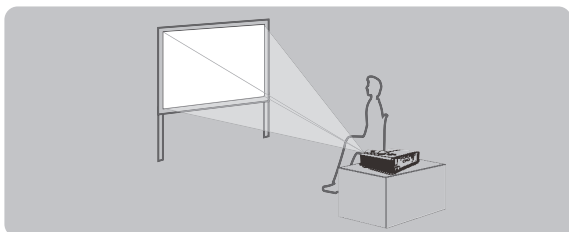

Параметр меню*1

[Крепление на потолке] [Спереди]

■ Установка на потолке и проецирование вперед

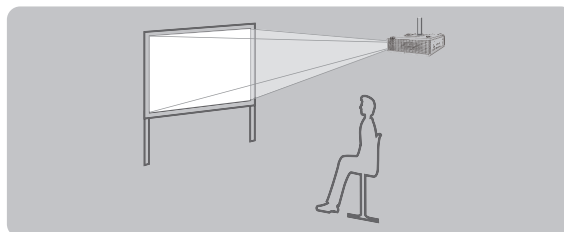

Параметр меню*1

[Крепление на потолке] [На потолке спереди]

■ Установка на потолке и проецирование сзади

(Используя полупрозрачный экран)

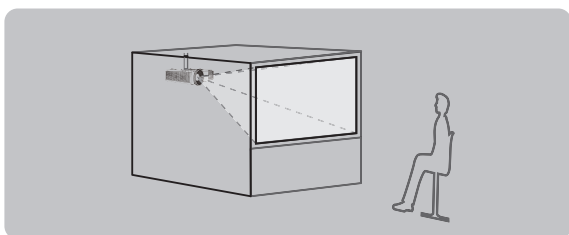

Параметр меню*1

[Крепление на потолке] [На потолке сзади]

■ Установка на столе/полу и проецирование сзади

(Используя полупрозрачный экран)

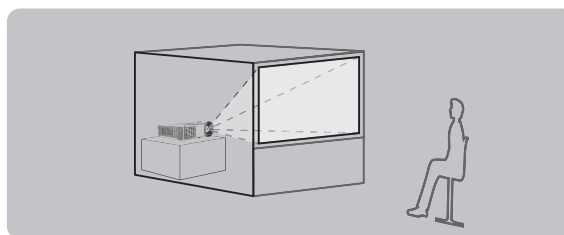

Параметр меню*1

[Крепление на потолке] [Сзади]

*1 : Подробные сведения об этом параметре меню см. в меню [Экран] → [Крепл. на потолке]. (➡ стр. 45)

Примечание

- Эту интерактивную функцию нельзя использовать при проецировании сзади.

Детали для потолочного или настенного крепления (не входят в комплект)

Проектор можно установить на потолке, используя не входящий в комплект кронштейн для установки на потолке (ET-PKV100H: для высоких потолков, ET-PKV100S: для низких потолков), дополнительный монтажный кронштейн для проектора ET-PKL300B.

- Используйте только потолочное крепление, предназначенное для данного проектора.
- См. руководство по установке кронштейн для установки на потолке при установке крепления и проектора.

Внимание

- Для обеспечения надлежащей работы проектора и безопасности установка кронштейна для установки на потолке должна выполняться продавцом или квалифицированным специалистом.

Как использовать интерактивное световое перо

Размер экрана и расстояние показа

Устанавливайте проектор, руководствуясь схемой справа и значениями расстояния проецирования. Размер изображения можно изменять.

Внимание

- Перед выполнением установки ознакомьтесь с разделом "Меры предосторожности" (➔ стр. 16-20).
- Не используйте проектор в одном помещении с лазерным оборудованием высокой мощности. Попадание луча лазера высокой мощности на объектив может повредить DLP-чипы.

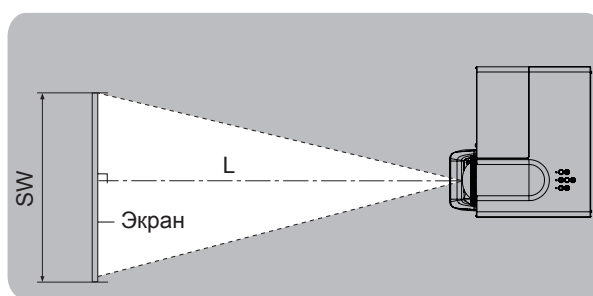
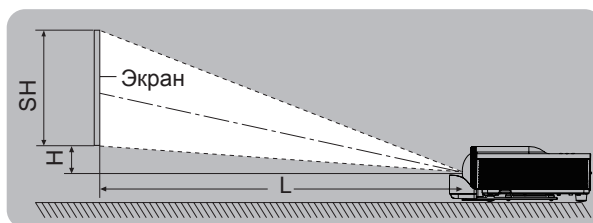
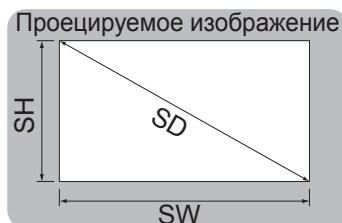

L	Расстояние проецирования (м)
SH	Высота проецируемого изображения (м)
SW	Ширина проецируемого изображения (м)
H	Расстояние от центра объектива до нижнего края изображения (м)
SD	Диагональ проецируемого изображения (м)

Начало работы

■ Расстояние проецирования При PT-TW331RE

Все представленные ниже величины являются приблизительными и могут немного отличаться от действительных величин. (Единицы: м)

Размер проецируемого изображения	При формате изображения 4:3		При формате изображения 16:9		При формате изображения 16:10	
	Расстояние проецирования (L)	Положение по вертикали (H)	Расстояние проецирования (L)	Положение по вертикали (H)	Расстояние проецирования (L)	Положение по вертикали (H)
1,27 (50")	0,64	0,09	0,58	0,12	0,56	0,08
1,52 (60")	0,76	0,11	0,69	0,14	0,67	0,10
1,78 (70")	0,89	0,13	0,81	0,17	0,79	0,12
2,03 (80")	1,02	0,15	0,92	0,19	0,90	0,13
2,29 (90")	1,14	0,17	1,04	0,22	1,01	0,15
2,54 (100")	1,27	0,19	1,15	0,24	1,12	0,17
3,05 (120")	1,52	0,23	1,38	0,29	1,35	0,20
3,81 (150")	1,91	0,28	1,73	0,36	1,68	0,25
5,08 (200")	2,54	0,38	2,31	0,48	2,25	0,33

Как использовать интерактивное световое перо

● Формулы расчета расстояния проецирования

Все другие значения расстояния проецирования можно получить по следующим формулам с учетом размеров экрана (м).

Расчетное расстояние указано в метрах. (Расчитанное расстояние может содержать некоторую погрешность.) Если диагональ экрана имеет значение "SD",

	При формате изображения 4:3	При формате изображения 16:9	При формате изображения 16:10
Высота экрана (SH)	= SD × 0,6	= SD × 0,490	= SD × 0,530
Ширина экрана (SW)	= SD × 0,8	= SD × 0,872	= SD × 0,848
Расстояние проецирования (L)	= 0,500 × SD	= 0,454 × SD	= 0,442 × SD

Примечание

- Если размер проекции составляет 100 дюймов, коэффициент броска равен 0,52:1.

■ Расстояние проецирования При РТ-ТХ301RE

Все представленные ниже величины являются приблизительными и могут немного отличаться от действительных величин. (Единицы: м)

Размер проецируемого изображения	При формате изображения 4:3		При формате изображения 16:9	
	Расстояние проецирования (L)	Положение по вертикали (H)	Расстояние проецирования (L)	Положение по вертикали (H)
1,02 (40")	0,51	0,09	-	-
1,27 (50")	0,64	0,11	0,69	0,23
1,52 (60")	0,76	0,14	0,83	0,27
1,78 (70")	0,89	0,16	0,97	0,32
2,03 (80")	1,02	0,18	1,11	0,37
2,29 (90")	1,14	0,21	1,25	0,41
2,54 (100")	1,27	0,23	1,39	0,46
3,05 (120")	1,53	0,27	1,66	0,55
3,81 (150")	1,91	0,34	2,08	0,68
5,08 (200")	2,54	0,46	-	-

● Формулы расчета расстояния проецирования

Все другие значения расстояния проецирования можно получить по следующим формулам с учетом размеров экрана (м).

Расчетное расстояние указано в метрах. (Расчитанное расстояние может содержать некоторую погрешность.) Если диагональ экрана имеет значение "SD",

	При формате изображения 4:3	При формате изображения 16:9
Высота экрана (SH)	= SD × 0,6	= SD × 0,490
Ширина экрана (SW)	= SD × 0,8	= SD × 0,872
Расстояние проецирования (L)	= 0,5008 × SD	= 0,5456 × SD

Примечание

- Если размер проекции составляет 100 дюймов, коэффициент броска равен 0,63:1.

Как использовать интерактивное световое перо

Регулировка высоты проектора

Проектор оснащен подъемными ножками для регулировки высоты изображения. Выдвиньте регулируемые ножки, поворачивая их в направлении, показанном на рисунке, а чтобы задвинуть, поворачивайте их в противоположном направлении.

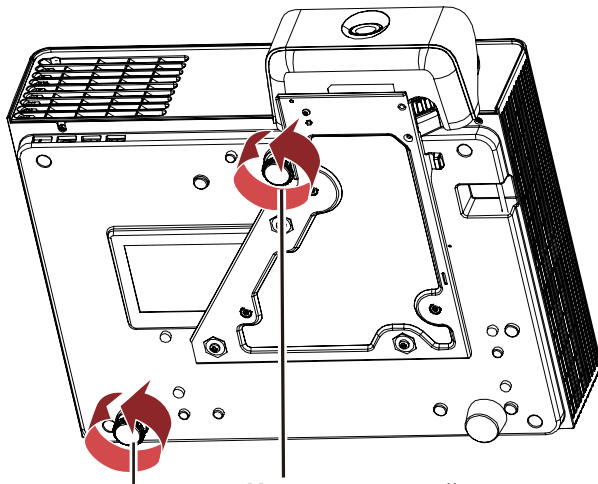

Настраиваемый диапазон
Задние регулируемые ножки: 10 мм

Настраиваемый диапазон
Передние регулируемые ножки: 19 мм

Задние регулируемые ножки расходятся до конца

Передние регулируемые ножки, выдвинутые до конца

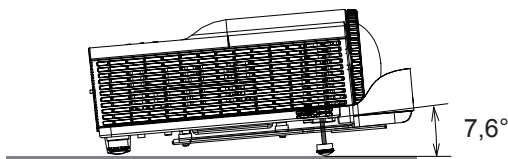
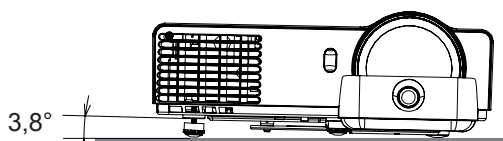

Внимание

- Температура вокруг лампы и отверстия выхода воздуха очень высока, когда лампа горит и некоторое время после ее отключения. Кроме того, из отверстия выхода воздуха поступает горячий воздух при работе лампы. При настройке регулируемых ножек не касайтесь этих мест напрямую.
- Не выдвигайте регулируемые ножки более, чем на указанную выше длину. В противном случае проектор может стоять неустойчиво, а регулируемые ножки могут отвалиться.

Перед подключением проектора

- Внимательно прочитайте руководство пользователя для подключаемого устройства.
- Отключите питание устройств перед подсоединением кабелей.
- Если в комплект устройства не входит кабель для подключения или отсутствует дополнительный кабель для подключения к устройству, подготовьте необходимый кабель для подключения к системе, совместимый с устройством.
- Видеосигналы со слишком сильным колебанием фазы могут привести к дрожанию или волнам изображения на экране.
В этом случае необходимо подключить корректор развертки (TBC).
- Данный проектор принимает следующие сигналы: Видео, аналоговый RGB (с уровнем синхронизации TTL) и цифровой сигнал.
- Проектор не совместим с некоторыми моделями компьютеров.
- Если для подключения устройств к проектору используется длинный кабель, изображение может проецироваться неправильно.
- Подробнее о сигналах, поддерживаемых проектором, см. в разделе "Список совместимых сигналов" (→ стр. 72-73).

Внимание

- При подключении видеодеки необходимо использовать деку со встроенным корректором развертки (TBC) или использовать TBC между проектором и видеопанелью.
- При появлении нетипичных амплитудных сигналов возможно искажение изображения. В этом случае подключайте TBC между проектором и видеодеккой.

Примечание

- Используйте кабель HDMI, соответствующий стандартам HDMI, например кабель для скоростной передачи сигнала HDMI. Если используется кабель, не соответствующий стандартам HDMI, видеосигнал может прерываться или не отображаться.
При подключении сигнала 1 080р с помощью разъема HDMI используйте кабель, поддерживающий передачу сигнала 1 080р.
- Данный проектор не поддерживает систему VIERA Link (HDMI).

Пример подключения: Компьютеры

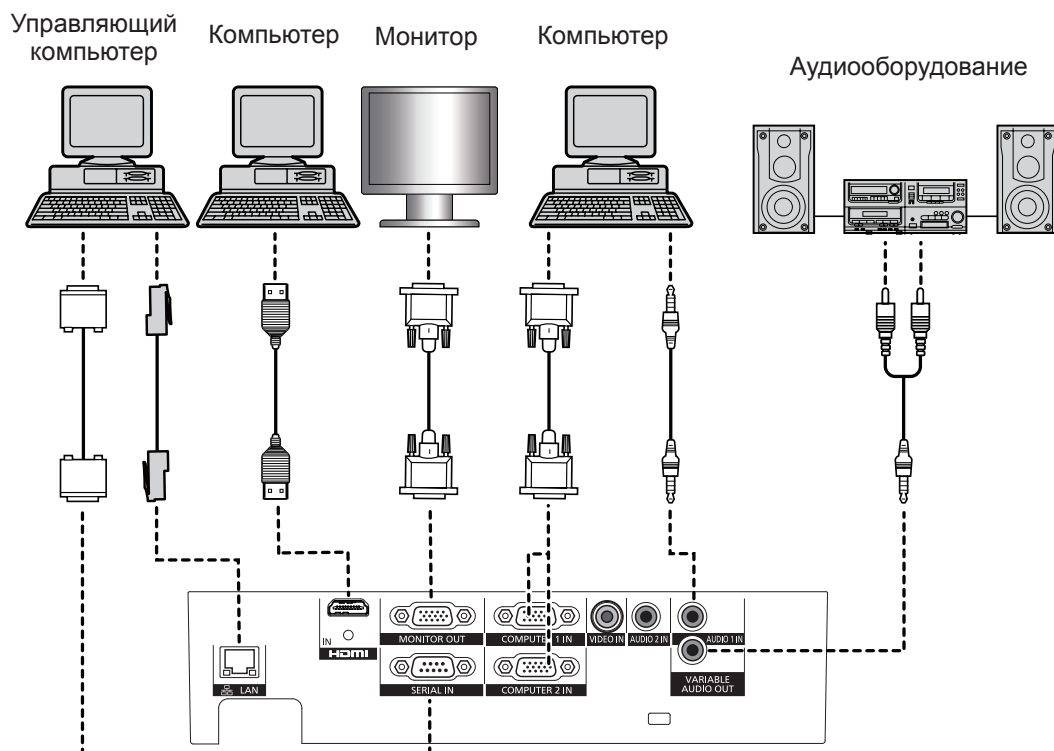

Соединения

Пример подключения: аудио-видеооборудование

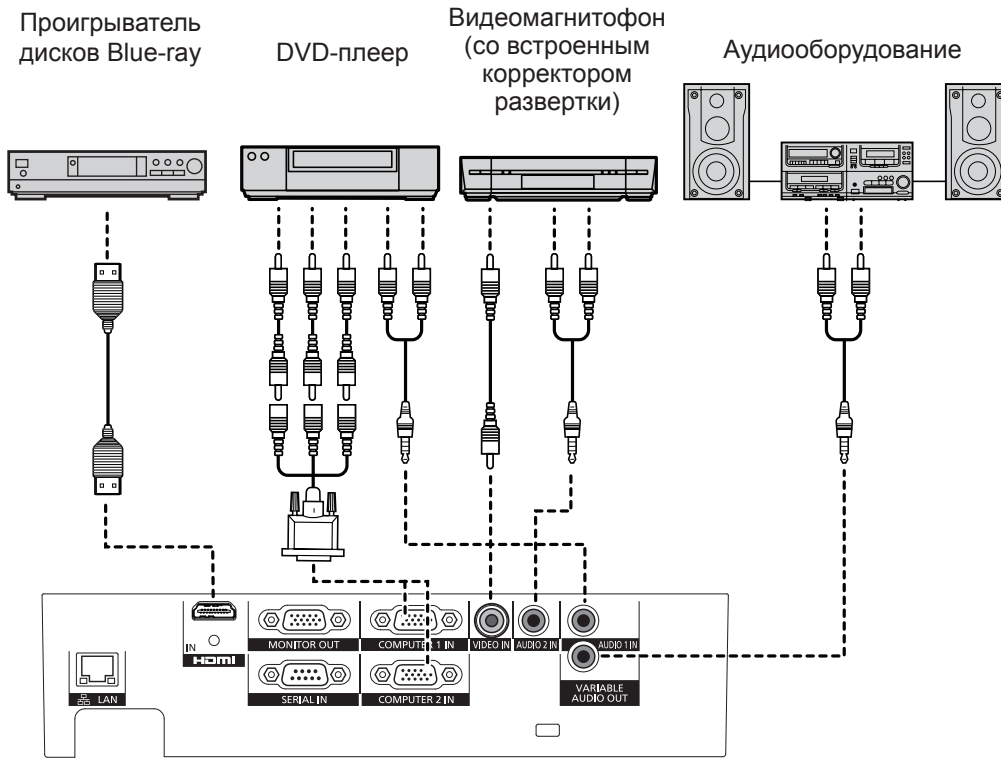

Начало работы

Выполняется подключение для функции Интерактивность

Для использования функции Интерактивность подключит компьютер к интерактивной камере с помощью кабеля USB (входит в комплект поставки).

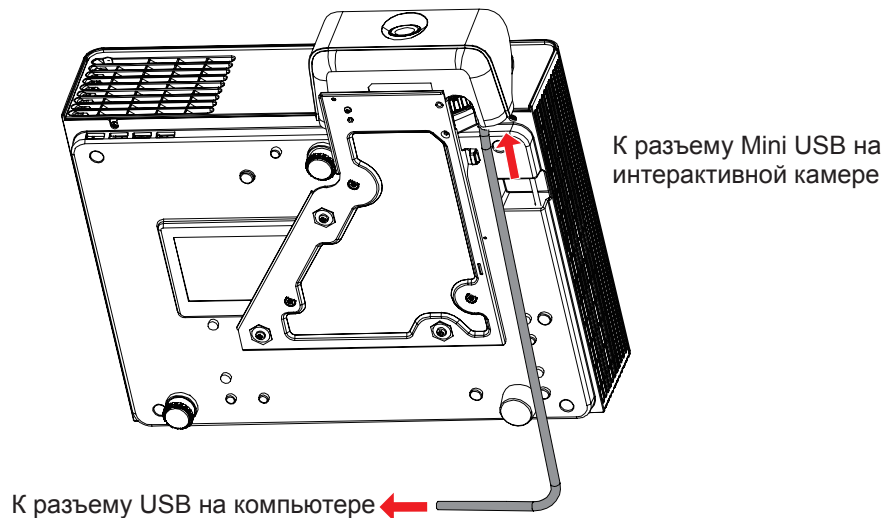

Включение/выключение питания

Подключение шнура питания

Используйте шнур питания, входящий в комплект поставки; убедитесь, что он плотно вставлен в проектор.

Подробные сведения об использовании шнура питания см. в руководстве "Читать перед использованием". (→ стр. 3, 8)

■ Подключения

- 1) Проверьте форму разъема <AC IN> на задней поверхности проектора и убедитесь, что шнур питания плотно вставлен в проектор.
- 2) Вставьте штекер в розетку.

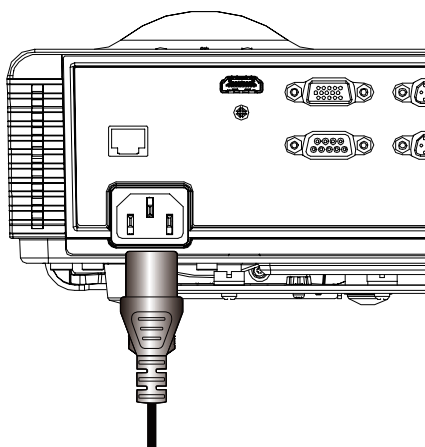

■ Извлечение

- 1) Убедившись, что проектор находится в режиме ожидания, извлеките штекер шнура питания из розетки.
- 2) Извлеките заглушку из разъема <AC IN>.

Включение/выключение питания

Индикатор ON(G)/STANDBY(R)

Индикатор ON(G)/STANDBY(R) указывает состояние питания. Проверьте состояние индикатор <ON(G)/STANDBY(R)> перед работой с проектором.

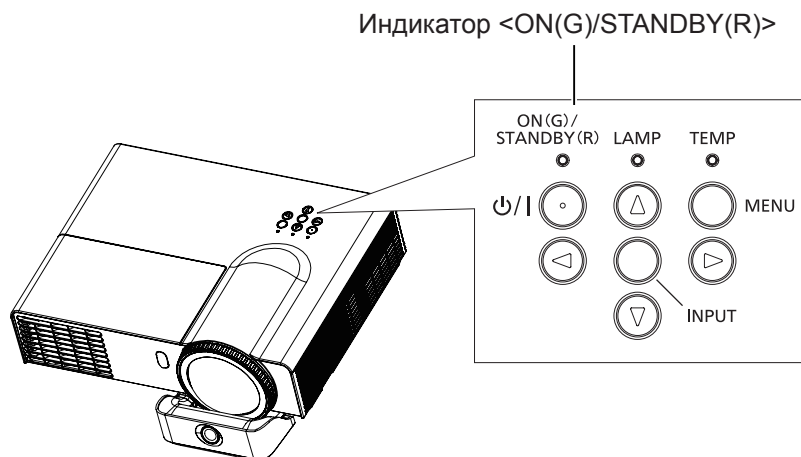

Состояние индикатора		Статус
Не горит		Штекер не вставлен в электрическую розетку.
Зеленый	Горит*1	Питание выключено (Режим ожидания) Нажмите <P>, чтобы начать проецирование.
	Медленно мигает*2	Питание выключено (Режим ожидания) Нажмите <P>, чтобы начать проецирование.
	Мигает	Проектор выполняет подготовку к выключению питания. Питание будет выключено через некоторое время (проектор перейдет в режим ожидания).
Красный	Горит	Проектор находится в проекции статус.
	Мигает	Подготовка проектора к проецированию.

*1: Когда для всех параметров [LAN (РЕЖИМ ОЖИДАНИЯ)], [VGA Out (Ожидание)], [В режиме ожидания (Аудио)] выбрано значение [Выкл.].

*2: Когда для одного из параметров [LAN (РЕЖИМ ОЖИДАНИЯ)]/[VGA Out (Ожидание)]/[В режиме ожидания (Аудио)] выбрано значение [Вкл.].

Примечание

- Когда индикатор <ON(G)/STANDBY(R)> мигает зеленым, внутренние вентиляторы начинают работать, и начинается охлаждение проектора.

Включение питания проектора

Перед включением проектора убедитесь, что все другие устройства правильно подсоединены. (►стр. 31-32)

1) Вставьте вилку в розетку.

- Вход в режим ожидания выполняется, когда индикатор <ON(G)/STANDBY(R)> загорается / мигает красным.

2) Нажмите кнопку <⏻/⏻> на панели управления или на пульте дистанционного управления.

- Когда индикатор <ON(G)/STANDBY(R)> загорится зеленым, это означает, что лампа зажглась.
- В течение примерно 10 секунд отображается экран запуска, после чего начинается проецирование изображения.

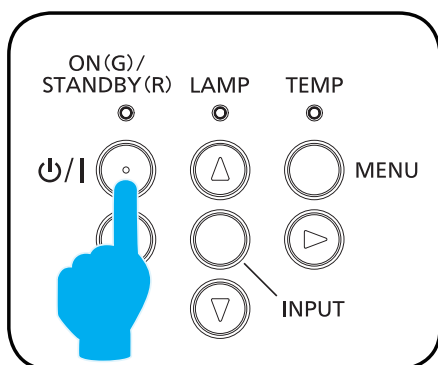

ИЛИ

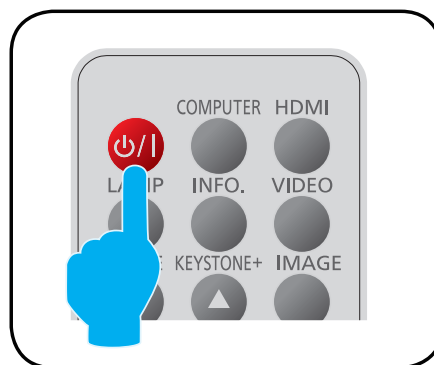

Примечание

- Если питание отключится при помощи рубильника электропитания во время последнего использования проектора, индикатор <ON(G)/STANDBY(R)> автоматически загорится зеленым при следующем запуске, а изображение начнет проецироваться.

Выключение питания проектора

1) Нажмите кнопку <⏻/⏻> на панели управления или на пульте дистанционного управления.

- Отобразится следующее сообщение.
- Если не происходит никаких действий, примерно через 30 секунд изображение исчезнет.

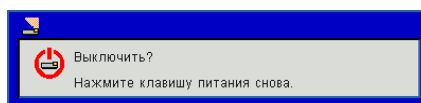

2) Нажмите кнопку <⏻/⏻> еще раз.

- Проецирование останавливается, и индикатор <ON(G)/STANDBY(R)> на проекторе мигает красным. (Вентилятор продолжает вращаться.)

3) Дождитесь, пока индикатор <ON(G)/STANDBY(R)> загорится / замигает красным (Вентиляторы прекращают вращаться).

- Проектор входит в режим ожидания, когда индикатор <ON(G)/STANDBY(R)> загорается / мигает красным.

Примечание

- Не рекомендуется включать питание и проецировать изображения в течение некоторого времени после выключения проектора. Включение питания, когда лампа еще горячая, может привести к уменьшению срока службы лампы.
- Если вы хотите упаковать проектор для транспортировки и хранения, убедитесь в том, что он достаточно остыл.

Проецирование

Проверьте подключение периферийных устройств и шнура питания (➔ стр. 33) и включите питание (➔ стр. 35) для запуска проектора. Выберите изображение и выполните его настройку.

Выбор входного сигнала

Выберите входной сигнал.

Нажмите на кнопку <INPUT> на панели управления или кнопку <INPUT>, <COMPUTER>, <HDMI>, <VIDEO> на пульте ДУ.

- Начнется проецирование изображения входного сигнала на выбранный разъем.
- Нажмите кнопку <INPUT>, чтобы отобразить меню [Источник]. Нажмите ▲ ▼ для перехода к нужному источнику входного сигнала и ► для выбора источника.

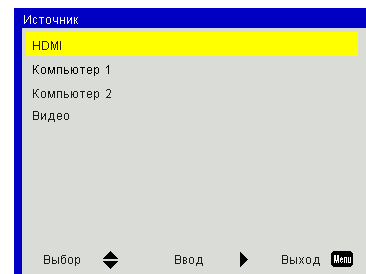

Настройка изображения

1) Отрегулируйте угол проецирования.

- Разместите проектор параллельно экрану, затем установите его на плоскую поверхность, так чтобы отображался прямоугольный кадр.
- Если кадр наклонен вниз по отношению к экрану, подкрутите регулировочные ножки.
- Подробнее см. в разделе "Регулировка передних регулируемых ножек" (➔ стр. 30).

2) Настройка фокуса.

Чтобы настроить изображение, поворачивайте кольцо фокусировки.

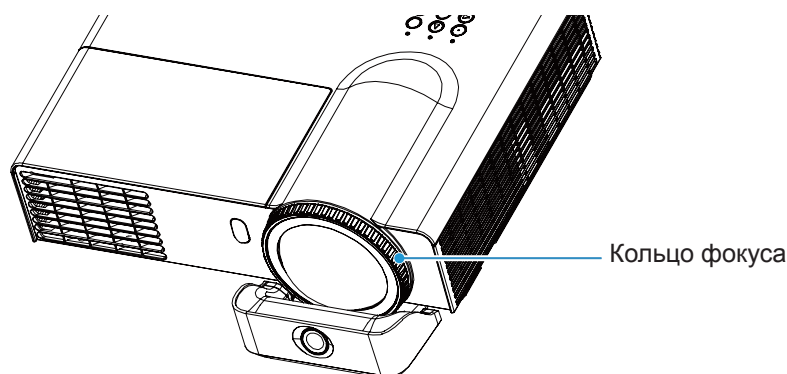

Примечание

- Перед регулировкой фокусировки объектива рекомендуется включить непрерывное проецирование изображений в течение 30 минут.
- Если наблюдается искажение трапеции, см. пункт [Верт. трапец.] в меню [Позиция] (➔ стр. 45).

Основные операции при использовании пульта дистанционного управления



Переключение входного сигнала

Нажмите на эту кнопку для переключения входного сигнала.



Кнопку

Нажмите кнопки (<COMPUTER>, <HDMI>, <VIDEO>) на пульте дистанционного управления.

COMPUTER	Переключение на вход Компьютер 1/Компьютер 2.
HDMI	Переключение на вход HDMI.
VIDEO	Переключение на вход Видео.

Примечание

- Подробнее см. в разделе "Выбор входного сигнала". (→стр. 36)

Кнопки <LAMP>

Нажмите эту кнопку для отображения меню [Режим питания лампы].



Кнопки

Нажмите кнопку <LAMP> на пульте дистанционного управления.

Примечание

- Подробнее см. в разделе "Режим питания лампы". (→стр. 50)

Кнопки <INFO.>

Нажмите эту кнопку для отображения меню [Информация].



Кнопки

Нажмите кнопку <INFO.> на пульте дистанционного управления.

Примечание

- Подробнее см. в разделе "Информация". (→стр. 50)

Кнопки <FREEZE>

Эта функция позволяет временно поставить изображение на экране внешних устройств на стоп-кадр, отключив звук.



Кнопки

Нажмите кнопку <FREEZE> на пульте дистанционного управления.

- При включении функции Стоп-кадр на экране отображается Значок 1.

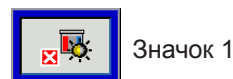

Значок 1

Примечание

- Для отмены функции стоп-кадра нажмите кнопку <FREEZE> еще раз.

Кнопку <KEystone>

Данная функция позволяет устранять трапециевидные искажения.



Кнопку

Нажмите кнопки <KEystone+> или <KEystone-> на пульте дистанционного управления.

Примечание

- Подробнее см. [Верт. трапец.] в меню [Экран]. (→стр. 45)

Кнопки <IMAGE>

Нажмите эту кнопку для отображения меню Режим просмотра и изменения настроек изображения.



Нажмите кнопку <IMAGE> на пульте дистанционного управления.

Примечание

- Подробнее см. меню [Режим фотосъемки] в меню [Изображение]. (➔стр. 42)

Кнопки <INPUT>

Нажмите эту кнопку для отображения меню [Ввод] и переключения на нужный входной сигнал.



Нажмите кнопку <INPUT> на пульте дистанционного управления

Примечание

- Подробнее см. в разделе "Выбор входного сигнала". (➔стр. 36)

Кнопки <MENU>

Нажмите эту кнопку для отображения главного меню и для возвращения в главное меню из подменю.



Нажмите кнопку <MENU> на пульте дистанционного управления.

Примечание

- Подробнее см. "Экранные меню". (➔стр. 39)

Кнопки <AUTO ADJ.>

Нажмите эту кнопку для оптимизации лучшего качества изображения во время входного сигнала с компьютера.



Нажмите кнопку <AUTO ADJ.> на пульте дистанционного управления.

Примечание

- Операция <AUTO ADJ.> может не оптимизировать положение или разрешение изображения, в зависимости от формата входного сигнала или содержимого изображения. В этом случае переключитесь на другое изображение и выполните <AUTO ADJ.> еще раз.

Кнопки <MUTE>

Нажмите эту кнопку для временного выключения звука.



Нажмите кнопку <MUTE> на пульте дистанционного управления.

Примечание

- Чтобы снова включить звук, снова нажмите кнопку <MUTE> либо нажмите кнопки <VOLUME +/->. (➔стр. 48)

Кнопки <ASPECT>

Нажмите эту кнопку для отображения меню [Экран] и изменения настроек соотношения сторон.



Нажмите кнопку <ASPECT> на пульте дистанционного управления.

Примечание

- Подробнее см. [Соотношение сторон] в меню [Экран]. (➔стр. 44)

Кнопки <AV MUTE>

Нажмите эту кнопку для временного прекращения изображения и выключения звука.

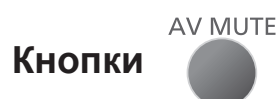

Нажмите кнопку <AV MUTE> на пульте дистанционного управления.

Примечание

- Нажмите кнопку <AV MUTE> еще раз для отмены.

Кнопку <VOLUME>

Нажмите кнопки для отображения меню [Громкость] и настройки громкости встроенного динамика.



Нажмите кнопку <VOLUME +/-> на пульте дистанционного управления.

Примечание

- Подробнее см. [Громкость] в меню [Звук]. (➔стр. 48)

Экранное меню

Использование меню

■ Последовательность действий

- 1) Нажмите кнопку <MENU> на пульте ДУ или на панели управления.
 - Отобразится главное меню.
- 2) Для выбора пунктов главного меню используйте кнопки ▲ ▼.
 - Выделенный пункт подсвечивается оранжевым.
- 3) Нажмите ►.
 - После этого вы сможете выбирать пункты вложенного меню.
- 4) Для выбора пунктов вложенного меню используйте кнопки ▲ ▼.
 - Выделенный пункт подсвечивается желтым.
- 5) Нажмите ►, чтобы отобразить окно регулировки.
- 6) Используйте кнопки ▲ ▼ для переключения или регулировки всех настроек.
- 7) Нажмите кнопку <MENU>, чтобы вернуться к подменю, нажмите еще раз, чтобы вернуться в главное меню, нажмите кнопку <MENU> еще раз, чтобы закрыть главное меню.

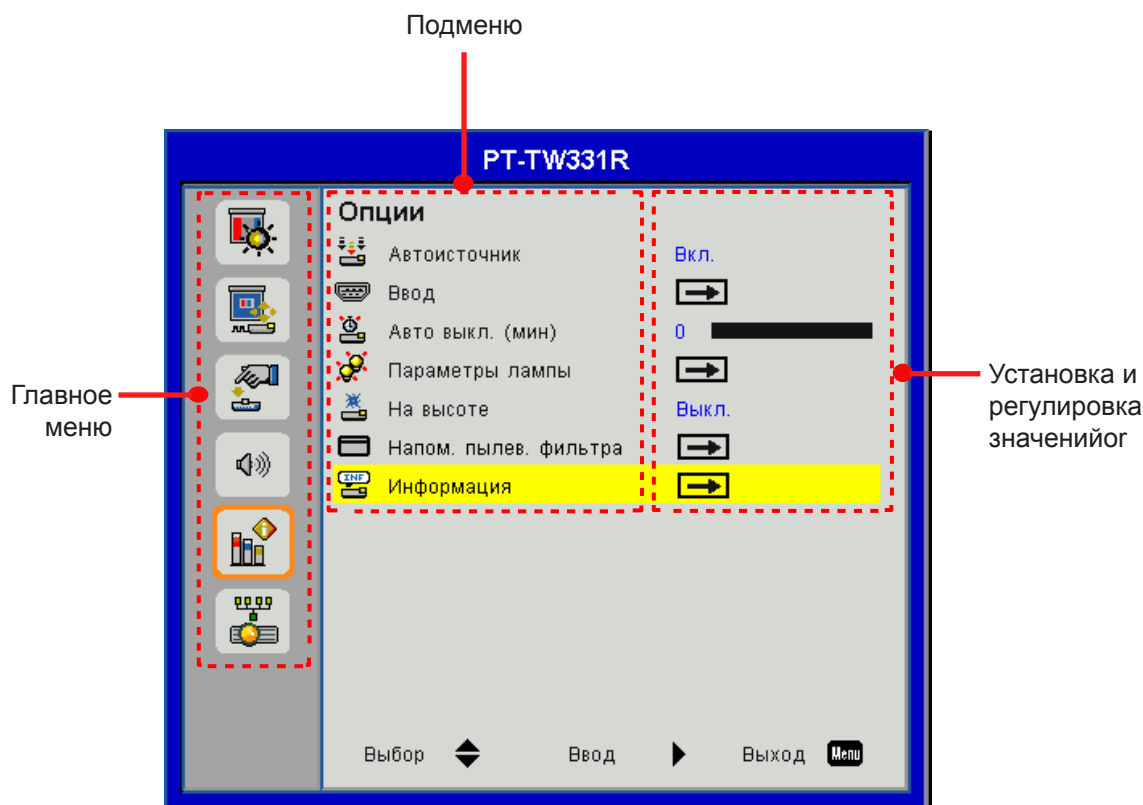

Примечание

- Некоторые пункты могут быть недоступны для изменения или использования при определенном формате сигнала, поступающего на проектор. Пункты меню, недоступные для изменения или использования, отображаются серым цветом, и их выбор невозможен.
- Некоторые параметры можно изменять даже при отсутствии входного сигнала.
- Если с проектором ничего не происходит в течение 30 секунд, экран Меню и экран настройки автоматически исчезнет.
- Подробнее о пунктах подменю см. на стр. 41 и 42.

Экранное меню

Дерево меню

Главное меню	Подменю	2-ое подменю	Значение по умолчанию	Диапазон
Изображение	Режим фотосъемки	Яркий / ПК / Кино / Игра / Настр. польз.		
	Цвет Стены	White / Light Yellow / Light Blue / Pink / Dark Green	White	
	Яркость			0 ~ 100
	Контрастность			0 ~ 100
	Резкость			0 ~ 31
	Насыщенность			0 ~ 100
	Оттенок			0 ~ 100
	Гамма			0 ~ 3
	Цвет. темп.	Низк. / Сред. / Высок.		
	Цв.прост	Авто / RGB / YUV	Авто	
Позиция	Соотношение сторон	Авто / 4:3 / 16:9 / 16:10	Авто	
	Фаза			0 ~ 31
	Часы			-5 ~ 5
	Пол. по. гор.			
	Пол. по верт.			
	Цифровой масштаб		0	0 ~ 10
	Верт. трапец.		0	-40 ~ 40
	Крепл. на потолок	Фронтальная / Фронт потолочная / Задняя / Задн потолочная	Фронтальная	
Настр.	Язык	Английский / Немецкий / Испанский / Французский / Итальянский / Нидерландский / Португальский / Японский / Упрощенный Китайский / Польский / Корейский / Русский / Шведский / Традиционный Китайский / Арабский / Норвежский, / Турецкий	English	
	Расположение меню	Вверху слева / Вверху справа / Центр / Внизу справа	Центр	
	Субтитры (СТ)	Выкл. / CC1 / CC2 / CC3 / CC4	Выкл.	
	VGA Out (Ожидание)	Вкл. / Выкл.	Выкл.	
	Наст. табл.	Вкл. / Выкл.	Выкл.	
	ID КОНТРОЛЛЕРА	All / ID1 / ID2 / ID3 / ID4 / ID5 / ID6	All	
	Заставка	Вкл. / Выкл.	Вкл.	
	UART Mode	LAN / RS-232	LAN	
	LAN (РЕЖИМ ОЖИДАНИЯ)	Вкл. / Выкл.	Выкл.	
	Сброс	Да / Нет	Нет	
Звук	Без звука	Вкл. / Выкл.	Выкл.	
	Громкость		20	0 ~ 32
	В режиме ожидания (Аудио)	Вкл. / Выкл.	Выкл.	

Главное меню	Подменю	2-ое подменю	Значение по умолчанию	Диапазон	
Опции	Автоисточник	Выкл. / Вкл.	Вкл.		
	Ввод	HDMI, Компьютер 1, Компьютер 2, Видео			
	Авто выкл. (мин)		0	0 ~ 120	
	Параметры лампы	Счетчик лампы (Обычный)		0	
		Счетчик лампы (ЭКО)		0	
		Напомин. о ресурсе лампы	Выкл. / Вкл.	Вкл.	
		Режим питания лампы	Нормальный / АВТО / ECO1 / ECO2	Нормальный	
		Сброс счетчика лампы	Да / Нет	Нет	
	На высоте	Вкл. / Выкл.	Выкл.		
	Напом. пылев. фильтра	Памятка фильтра (часы)		0	0 ~ 1 000
		Напоминание о чистке	Да / Нет	Нет	
	Информация	Название модели			
		Источник			
		Разрешение			
		Версия ПО			
Цв.прост					
Соотношение сторон					
LAN	DHCP	Вкл. / Выкл.	Выкл.		
	IP-адрес		192.168.10.100		
	Маска подсети		255.255.255.0		
	Шлюз		192.168.10.1		
	DNS		0.0.0.0		
	Хранилище	Да / Нет			
	Сброс	Да / Нет			

Примечание

- Стоит отметить, что экранные меню различаются в зависимости от выбранного типа сигнала и модели проектора, которую вы используете.
- [Резкость], [Насыщенность] и [Оттенок] поддерживаются только в режиме Видео.

Изображение

Выберите пункт [Изображение] в главном меню (см. раздел "Использование меню" на стр. 39), а затем нужный пункт из этого подменю.



Режим фотосъемки

Есть множество заводских предустановок, оптимизированных для различных типов изображений.

- 1) Нажмите ▲ ▼ для выбора пункта [Режим фотосъемки].
- 2) Нажмите ►, чтобы отобразить диалоговое окно выбора.
- 3) Нажмите ◀▶ для выбора нужного пункта.

Режим	Описание
Яркий	Для освещенной комнаты.
ПК	Для компьютера или ноутбука
Кино	Для домашнего кинотеатра.
Игра	Для увлекательных игр.
Настр. польз.	Для избранного пользователем режима изображения.

Примечание

- Если выбран пункт [Яркий], [ПК], [Кино] или [Игра], значения [Яркость], [Контрастность], [Резкость], [Насыщенность], [Оттенок], [Гамма], [Цвет. темп.] будут фиксированными.
- Когда отрегулированы значения [Яркость], [Контрастность], [Резкость], [Насыщенность], [Оттенок], [Гамма], [Цвет. темп.], [Режим фотосъемки] будет изменен на [Настр. польз.].
- Значение параметра [Настр. польз.] зависит от типа входного сигнала.
Видео, 480i/576i, 480p/576p, 720p, 1080i, 1080p, RGB, HDMI (YUV), HDMI (RGB).

Цвет Стены

Выберите соответствующий цвет для стены.

- 1) Нажмите ▲ ▼ для выбора пункта [Цвет Стены].
- 2) Нажмите ►, чтобы отобразить диалоговое окно выбора.
- 3) Нажмите ◀▶ для выбора нужного пункта.

Цвет	Описание
White	Для белого цвета.
Light Yellow	Для светло-желтого цвета.
Light Blue	Для голубого цвета.
Pink	Для розового цвета.
Dark Green	Для темно-зеленого цвета.

Примечание

- [Цвет Стены] не поддерживает видеосигналы кинематографического качества.

Яркость

Можно регулировать темную (черную) зону проецируемого изображения.

- 1) Нажмите ▲ ▼ для выбора пункта [Яркость].
- 2) Нажмите ► для вывода диалогового окна настройки.
- 3) Нажмите ◀▶ для настройки значения параметра.

Действие	Настройка	Диапазон
Нажмите ►.	Увеличение яркости темных (черных) областей экрана.	Максимальное значение 100
Нажмите ◀.	Уменьшение яркости темных (черных) областей экрана.	Минимальное значение 0

Контрастность

Можно регулировать контрастность цветов.

- 1) Нажмите ▲ ▼ для выбора пункта [Контрастность].
- 2) Нажмите ► для вывода диалогового окна настройки.
- 3) Нажмите ◀▶ для настройки значения параметра.

Действие	Настройка	Диапазон
Нажмите ►.	Увеличение яркости экрана и насыщенности цвета изображения.	Максимальное значение 100
Нажмите ◀.	Уменьшение яркости экрана и осветление цвета изображения.	Минимальное значение 0

Резкость

Можно регулировать резкость проецируемого изображения.

- 1) Нажмите ▲ ▼ для выбора пункта [Резкость].
- 2) Нажмите ► для вывода диалогового окна настройки.
- 3) Нажмите ◀▶ для настройки значения параметра.

Действие	Настройка	Диапазон
Нажмите ►.	Увеличение четкости контуров.	Максимальное значение 31
Нажмите ◀.	Уменьшение четкости контуров.	Минимальное значение 0

Примечание

- При поступлении входного видеосигнала можно регулировать параметр [Резкость].
- Если выбрать [RGB] в меню [Цв.прост], [Резкость] будет деактивирована.

Насыщенность

Настройте изображение видео с черно-белого для насыщенного цвета.

- 1) Нажмите ▲ ▼ для выбора пункта [Насыщенность].
- 2) Нажмите ► для вывода диалогового окна настройки.
- 3) Нажмите ◀▶ для настройки значения параметра.

Действие	Настройка	Диапазон
Нажмите ►.	для увеличения интенсивности цвета	Максимальное значение 100
Нажмите ◀.	для уменьшения интенсивности цвета	Минимальное значение 0

Примечание

- При поступлении входного видеосигнала можно регулировать параметр [Насыщенность].
- Если выбрать [RGB] в меню [Цв.прост], [Насыщенность] будет деактивирована.

Оттенок

Регулировка тона кожи.

- 1) Нажмите ▲ ▼ для выбора пункта [Оттенок].
- 2) Нажмите ► для вывода диалогового окна настройки.
- 3) Нажмите ◀▶ для настройки значения параметра.

Действие	Настройка	Диапазон
Нажмите ►.	Регулировка тона кожи к зеленому	Максимальное значение 100
Нажмите ◀.	Регулировка тона кожи к красному	Минимальное значение 0

Примечание

- При поступлении входного видеосигнала, если выбран режим цветопередачи NTSC и NTSC 4.43, можно регулировать параметр [Оттенок].
- Если выбрать [RGB] в меню [Цв.прост], [Оттенок] будет деактивирована.

Гамма

Если темные или светлые области изображения нечеткие, регулируйте значение гамма.

- 1) Нажмите ▲ ▼ для выбора пункта [Гамма].
- 2) Нажмите ► для вывода диалогового окна настройки.
- 3) Нажмите ◀▶ для настройки значения параметра.

Действие	Настройка	Диапазон
Нажмите ►.	Улучшение передачи деталей в темных областях изображения	Максимальное значение +3
Нажмите ◀.	Улучшение передачи деталей в ярких областях изображения	Минимальное значение 0

Цвет. темп.

Выберите цветовую температуру.

- 1) Нажмите ▲ ▼ для выбора пункта [Цвет. темп.].
- 2) Нажмите ►, чтобы отобразить диалоговое окно выбора.
- 3) Нажмите ◀▶ для выбора нужного пункта.

Низк.	Экран выглядит теплее.
Сред.	Средняя цветовая температура.
Высок.	Экран выглядит холоднее.

Цв.прост

Выберите соответствующий тип цветовой матрицы из Авто, RGB или YUV.

- 1) Нажмите ▲ ▼ для выбора пункта [Цв.прост].
- 2) Нажмите ►, чтобы отобразить диалоговое окно выбора.
- 3) Нажмите ◀▶ для выбора нужного пункта.

Авто	Автоматическое переключение в зависимости от входного сигнала.
RGB	Вход компьютера.
YUV	Для компонентного входного сигнала.

Примечание

- При поступлении входного сигнала Видео элемент [Цв. прост] станет серым, и выбрать его будет нельзя.

Выберите пункт [Экран] в главном меню (см. раздел "Использование меню" на стр. 39), а затем нужный пункт из этого подменю.



Соотношение сторон

Используйте эту функцию, чтобы выбрать необходимое соотношение сторон экрана.

- 1) Нажмите ▲ ▼ для выбора пункта [Соотношение сторон].
- 2) Нажмите ►, чтобы отобразить диалоговое окно выбора.
- 3) Нажмите ◀▶ для выбора нужного пункта.

Авто	Проектор определяет идентификатор видео (VID), содержащийся в сигналах изображения, и отображает изображение с помощью автоматического переключения размера экрана между значениями 4:3 и 16:9.
4:3	Если подаются стандартные сигналы*1, изображения проецируются без изменения аспектного отношения. Если подаются широкоформатные сигналы*2, то изображения проецируются с измененным аспектным отношением 4:3.
16:9	Если подаются стандартные сигналы*1, изображения проецируются с измененным аспектным отношением 16:9. Если подаются широкоформатные сигналы*2, изображения проецируются без изменения аспектного отношения.
16:10	Этот формат для источников сигнала 16:10, например широкоэкранный ноутбук.

*1: Стандартными сигналами являются входные сигналы с аспектным отношением 4:3 или 5:4.

*2: Широкоформатными сигналами являются входные сигналы с аспектным отношением 16:10, 16:9, 15:9 или 15:10.

Примечание

- Если выбирается аспектное отношение, отличное от аспектного отношения входных сигналов, то проецируемые изображения будут отличаться от исходных. Имейте это в виду при выборе аспектного отношения.
- Если проектор используется в таких местах, как кафе или гостиницы для показа программ в коммерческих целях или для общественного показа, необходимо учитывать, что изменение аспектного отношения или использование функции увеличения для проецируемых на экране изображений может быть нарушением прав оригинального владельца программы в соответствии с законом о защите авторских прав. Будьте осторожны при использовании таких функций проектора, как настройка аспектного отношения, увеличение и т.п.
- При проецировании обычных (стандартных) изображений формата 4:3, которые не являются широкоформатными изображениями, на широкоформатном экране края изображения могут быть невидимы или искажены. Такие изображения следует проецировать в исходном формате с аспектным отношением 4:3 согласно замыслу их создателя.

Фаза

Регулировка качества мерцающего изображения.

- 1) Нажмите ▲ ▼ для выбора пункта [Фаза].
- 2) Нажмите ► для вывода диалогового окна настройки.
- 3) Для регулировки уровня нажимайте ◀▶.

Примечание

- При поступлении входного сигнала с компьютера можно регулировать параметр [Фаза].

Часы

Регулировка качества при вертикальном мерцании изображения.

- 1) Нажмите ▲ ▼ для выбора пункта [Часы].
- 2) Нажмите ► для вывода диалогового окна настройки.
- 3) Для регулировки уровня нажимайте ◀▶.

Примечание

- При поступлении входного сигнала с компьютера можно регулировать параметр [Часы].

Пол. по гор.

Измените горизонтальное положение изображения.

- 1) Нажмите ▲ ▼ для выбора пункта [Пол. по гор.].
- 2) Нажмите ► для вывода диалогового окна настройки.
- 3) Для регулировки уровня нажимайте ◀▶.

Примечание

- При поступлении входного сигнала с компьютера можно регулировать параметр [Пол. по гор.].

Пол. по верт.

Измените вертикальное положение изображения.

- 1) Нажмите ▲ ▼ для выбора пункта [Пол. по верт.].
- 2) Нажмите ► для вывода диалогового окна настройки.
- 3) Для регулировки уровня нажимайте ◀▶.

Примечание

- При поступлении входного сигнала с компьютера можно регулировать параметр [Пол. по верт.].

Цифровой масштаб

Вы можете настроить увеличение изображения. Можно выбрать коэффициент увеличения от 1,0x до 2,0x с шагом 0,1.

- 1) Нажмите ▲ ▼ для выбора пункта [Цифровой масштаб].
- 2) Нажмите ► для вывода диалогового окна настройки.
- 3) Для регулировки уровня нажимайте ◀▶.

Примечание

- Если для параметра [Цифровой масштаб] выбрано значение увеличения, экран меню будет закрыт, а в левом нижнем углу экрана отобразится экран [Увеличение]. Это указывает на то, что используется функция изменения масштаба.

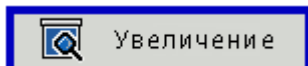

- Для перемещения увеличенного изображения по экрану нажимайте клавиши ▲▼◀▶.
- Если при увеличении изображения входной сигнал изменился, увеличение для параметра [Цифровой масштаб] будет сброшено.

Верт. трапец.

Данная функция используется для устранения трапецеидальных искажений проецируемого изображения.

- 1) Нажмите ▲ ▼ для выбора пункта [Верт. трапец.].
- 2) Нажмите ► для вывода диалогового окна настройки.
- 3) Для регулировки уровня нажимайте ◀▶.
 - Используйте для регулировки кнопки <KEYSTONE+/-> (▲▼) на пульте ДУ.

Действие	Изображение на экране
Нажимайте кнопки ▲► на пульте ДУ или ► на панели управления для регулировки верхней стороны трапеции.	
Нажимайте кнопки ▼◀ на пульте ДУ или ◀ на панели управления для регулировки нижней стороны трапеции.	

Примечание

- Отрегулированное искажение трапеции будет автоматически сохранено даже в том случае, если прервать подачу сигнала, извлечь шнур питания или выключить проектор.
- Когда коррекция трапеции велика, качество изображения снижается, и становится трудно настроить его резкость дополнительной коррекцией. Установите проектор так, чтобы коррекция была минимальной.
- При коррекции трапеции также изменяется размер экрана.
- Если выбраны высокие значения компенсации для параметра [Верт. трапец.], часть субтитров может быть не видна.

Крепл. на потолке

Данная функция используется для проецирования изображения с установленного на потолке проектора.

- 1) Нажмите ▲ ▼ для выбора пункта [Крепл. на потолке].
- 2) Нажмите ►, чтобы отобразить диалоговое окно выбора.
- 3) Нажмите ◀▶ для выбора нужного пункта.

Фронтальная	При установке на столе/полу и проецировании вперед.
Фронтальная потолочная	При установке на потолке и проецировании вперед.
Задняя	При установке на столе/полу и проецировании сзади (Используя полупрозрачный экран).
Задняя потолочная	При установке на потолке и проецировании сзади (Используя полупрозрачный экран).

Настр.

Выберите пункт [Настр.] в главном меню (см. раздел "Использование меню" на стр. 39), а затем нужный пункт из этого подменю.



Язык

Для экранного меню можно выбрать один из следующих языков: английский, немецкий, испанский, французский, итальянский, нидерландский, португальский, японский, упрощенный китайский, польский, корейский, русский, шведский, традиционный китайский, арабский, норвежский и турецкий.

- 1) Нажмите ▲▼ для выбора пункта [Язык].
- 2) Нажмите ►, чтобы отобразить диалоговое окно языка.
- 3) Нажмите ▲▼ для перехода к нужному источнику входного сигнала и ► для выбора источника.

Расположение меню

Переключите расположение меню на экране.

- Смена порядка: Вверху слева → Вверху справа → Центр → Слева внизу → Справа внизу.

- 1) Нажмите ▲▼ для выбора пункта [Расположение меню].
- 2) Нажмите ► чтобы отобразить Настр. диалоговое окно настройки.
- 3) Нажмите ◀▶ для выбора нужного пункта.

Субтитры (СТ)

[Только для входных сигналов NTSC].

- 1) Нажмите ▲▼ для выбора пункта [Субтитры (СТ)].
- 2) Нажмите ► чтобы отобразить Настр. диалоговое окно настройки.
- 3) Нажмите ◀▶ для выбора нужного пункта.

Выкл.	Не отображать субтитры.
СС1	Отображать данные СС1.
СС2	Отображать данные СС2.
СС3	Отображать данные СС3.
СС4	Отображать данные СС4.

Примечание

- Субтитры в основном используются в странах Северной Америки. Данная функция используется для отображения текстовой информации, содержащейся в сигналах изображения. Отображение субтитров поддерживается не всеми устройствами и не любым программным обеспечением.
- Использование [Субтитры (СТ)] возможно только при передаче сигналов NTSC.
- При отображении экрана меню субтитры не отображаются.
- Если выбраны высокие значения компенсации для параметра [Верт. трапец.], часть субтитров может быть не видна.

VGA OUT (Ожидание)

В режиме ожидания выберите выходной сигнал от <КОМПЬЮТЕР 1> к разъему <ВЫХОД МОНИТОРА>.

- 1) Нажмите ▲▼ для выбора пункта [VGA OUT (Ожидание)].
- 2) Нажмите ► чтобы отобразить Настр. диалоговое окно настройки.
- 3) Нажмите ◀▶, чтобы выбрать [Вкл.]/[Выкл.].

Вкл.	Используйте эту функцию для вывода сигнала изображения с разъема <MONITOR OUT>, когда проектор находится в режиме ожидания.
Выкл.	Когда проектор находится в режиме ожидания, вывод сигнала изображения с разъема <MONITOR OUT> невозможен.

Настр. табл.

Используйте эту функцию для отображения встроенной настроечной таблицы при установке проектора.

- 1) Нажмите ▲▼ для выбора [Настр. табл.].
- 2) Нажмите ► для отображения диалогового окна настроек.
- 3) Нажмите ◀▶ для [Вкл.]/[Выкл.].
 - Если вы хотите вернуться в нормальный режим для предыдущего изображения, выберите для параметра [Настр. табл.] значение [Выкл.] в меню [Настр.].

Вкл.	Отображение встроенной тестовой палитры.
Выкл.	Отключение функции.

ID КОНТРОЛЛЕРА

При использовании системы с несколькими проекторами можно управлять всеми проекторами одновременно или каждым проектором по отдельности при помощи одного пульта дистанционного управления, если каждому проектору назначить уникальный код.

В данном проекторе предусмотрено 7 различных идентификаторов для дистанционного управления: [All], [ID1]~[ID6].

- 1) Нажмите ▲ ▼ для выбора [ID КОНТРОЛЛЕРА].
- 2) Нажмите ► для отображения диалогового окна настроек.
- 3) Нажмите ◀▶ для выбора нужного пункта.

Внимание

- Если установлен код [All], то можно управлять несколькими проекторами одновременно.
- Если вы хотите управлять проектором при помощи определенного кода для дистанционного управления, убедитесь в том, что код на пульте дистанционного управления соответствует коду на проекторе (► стр. 27).

Заставка

Установите эту функцию, чтобы отобразился логотип Panasonic при включении проектора.

- 1) Нажмите ▲ ▼ для выбора [Заставка].
- 2) Нажмите ► для отображения диалогового окна настроек.
- 3) Нажмите ◀▶ для [Вкл.]/[Выкл.].

Вкл.	Логотип отобразится при включении проектора.
Выкл.	Логотип не отобразится при включении проектора.

UART Mode

Используйте эту функцию для выбора интерфейса RS-232 или локальной сети.

- 1) Нажимайте ▲ ▼ для выбора пункта [UART Mode].
- 2) Нажмите ► для отображения диалогового окна настроек.
- 3) Нажимайте ◀▶ для выбора нужного пункта.

LAN	Управляйте проектором через разъем <LAN>.
RS-232	Управляйте проектором через разъем <SERIAL IN>.

Примечание

- Если выбрать [RS-232], [LAN (РЕЖИМ ОЖИДАНИЯ)] и пункты [LAN] являются деактивирована.

LAN (РЕЖИМ ОЖИДАНИЯ)

Используйте эту функцию для использования сетевой функции, когда проектор находится в режиме ожидания.

- 1) Нажмите ▲ ▼ для выбора пункта [LAN (РЕЖИМ ОЖИДАНИЯ)].
- 2) Нажмите ► чтобы отобразить Настр. диалоговое окно настройки.
- 3) Нажмите ◀▶, чтобы выбрать [Вкл.]/[Выкл.].

Вкл.	В режиме ожидания доступна функция локальной сети LAN.
Выкл.	В режиме ожидания недоступна функция локальной сети LAN.

Сброс

Сброс всех данных, настроенных в меню [Настр.], до заводских значений по умолчанию.

- 1) Нажмите ▲ ▼ для выбора пункта [Сброс].
- 2) Нажмите ► чтобы отобразить Настр. диалоговое окно настройки.
- 3) Нажмите ▲ ▼ для выбора пункта [Да].
- 4) Нажмите ►, чтобы исполнить.

Примечание

- Время использования лампы, заданное пользователем в меню [Опции], не будет сброшено.

Выберите пункт [Звук] в главном меню (см. раздел "Использование меню" на стр. 39), а затем нужный пункт из этого подменю.

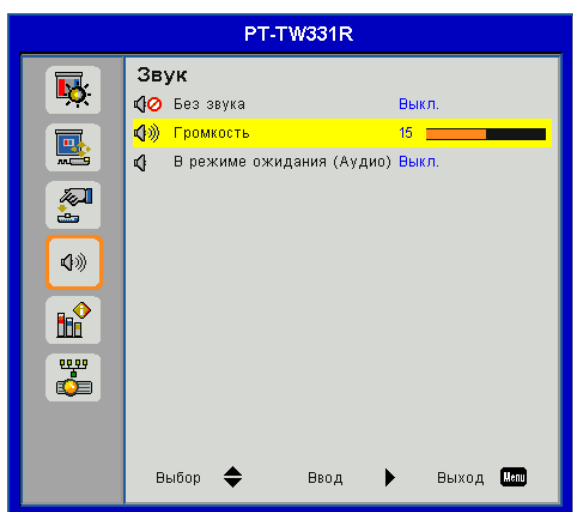

Без звука

Временное отключение звука.

- 1) Нажмите ▲ ▼ для выбора пункта [Без звука].
- 2) Нажмите ► чтобы отобразить Настр. диалоговое окно настройки.
- 3) Нажмите ◀ ▶, чтобы выбрать [Вкл.]/[Выкл.].

Вкл.	Служит для выключения звука.
Выкл.	Выходной аудиосигнал.

- Также включить/выключить звук можно с помощью кнопки <MUTE> на пульте ДУ.

Громкость

Регулировка громкости.

- 1) Нажмите ▲ ▼ для выбора пункта [Громкость].
- 2) Нажмите ► для вывода диалогового окна настройки.
- 3) Нажмите ◀ ▶ для настройки громкости.

Действие	Настройка	Диапазон
Нажмите ►.	чтобы увеличить громкость	Максимальное значение 32
Нажмите ◀.	чтобы уменьшить громкость	Минимальное значение 0

- Также можно регулировать громкость с помощью кнопок <VOLUME +/-> на пульте ДУ или на панели управления.

В режиме ожидания (Аудио)

Эта функция используется для включения и выключения выходного аудиосигнала с разъема <VARIABLE AUDIO OUT> в режиме ожидания.

- 1) Нажмите ▲ ▼ для выбора пункта [В режиме ожидания (Аудио)].
- 2) Нажмите ► для вывода диалогового окна настройки.
- 3) Нажмите ◀ ▶, чтобы выбрать [Вкл.]/[Выкл.].

Вкл.	Выход аудиосигнала с разъема <VARIABLE AUDIO OUT> в режиме ожидания.
Выкл.	Отключение аудиосигнала с разъема <VARIABLE AUDIO OUT> в режиме ожидания.

Примечание

- Устанавливая функцию [В режиме ожидания (аудио)] на [Вкл.] и в состоянии режима ожидания, подключенный аудиосигнал к разъему <AUDIO 1 IN> может исходить из разъема <VARIABLE AUDIO OUT>. Уровень выходного аудиосигнала является фиксированным и поэтому его невозможно регулировать.

Опции

Выберите пункт [Опции] в главном меню (см. раздел "Использование меню" на стр. 39), а затем нужный пункт из этого подменю.

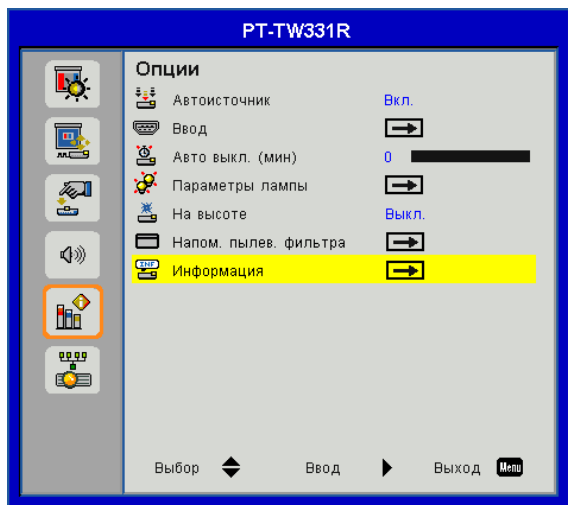

Автоисточник

Настройка функции автоматического поиска сигнала при включении питания или потере источника принимаемого сигнала.

- 1) Нажмите ▲▼ для выбора пункта [Автоисточник].
- 2) Нажмите ► чтобы отобразить Настр. диалоговое окно настройки.
- 3) Нажмите ◀▶, чтобы выбрать [Вкл.]/[Выкл.].

Вкл.	Функция автоматически выполнит поиск и отобразит доступные источники [Вход] сигнала при включении питания или потере источника принимаемого сигнала.
Выкл.	При потере источника входного сигнала поиск других источников выполняться не будет.

- Порядок поиска и отображения: [Компьютер 1] → [Компьютер 2] → [HDMI] → [Видео] → [Компьютер 1] → ...

Ввод

Настройка источника сигнала для автоматического поиска в [Автоисточник].

- 1) Нажмите ▲▼ для выбора пункта [Ввод].
- 2) Нажмите ► чтобы отобразить Настр. диалоговое окно настройки.
 - Отображается диалоговое окно меню [Ввод].

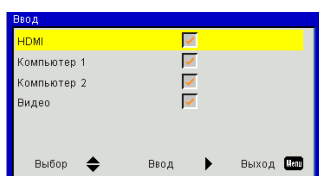

- 3) Нажмите ▲▼, чтобы выбрать входной сигнал, поиск которого вы хотите выполнить, и нажмите ►.

- Когда для параметра [Автоисточник] установлено значение [Вкл.], будет выполняться поиск помеченного источника входного сигнала.
- Чтобы убрать отметку, выберите нужный элемент и нажмите ►.

Авто выкл. (мин)

Задаете интервал автоматического выключения проектора при отсутствии входного сигнала.

- 1) Нажмите ▲▼ для выбора пункта [Авто выкл. (мин)].
- 2) Нажмите ► для вывода диалогового окна настройки.
- 3) Нажмите ◀▶, чтобы настроить таймер выключения (в мин.).
 - Когда для этой функции установлено значение [0 (мин)], она выключена.
 - Вы можете устанавливать время с интервалом в 5 минут, и максимальное время составляет 120 минут.

Примечание

- За 60 секунд до автоматического выключения на экране появится обратный отсчет времени. Если нет входного сигнала и с проектором не выполняются никакие действия, во время отображения обратного отсчета экран исчезнет.

Параметры лампы

Отображает и устанавливает параметры лампы.

- 1) Нажмите ▲▼ для выбора пункта [Параметры лампы].
- 2) Нажмите ► чтобы отобразить Настр. диалоговое окно настройки.

Счетчик лампы (Обычный)

- Отображает часы использования лампы в [Нормальный] режиме мощности лампы.

Счетчик лампы (ЭКО)

- Отображение отработанных часов лампы (в реальном времени) в режиме электропитания лампы [АВТО] / [ECO1] / [ECO2]. Время отображается как сумма времени для каждого из режимов электропитания лампы [АВТО], [ECO1] и [ECO2].

Напомин. о ресурсе лампы

- 1) Нажмите ▲▼ для выбора пункта [Напомин. о ресурсе лампы].
- 2) Нажмите ► чтобы отобразить Настр. диалоговое окно настройки.
- 3) Нажмите ◀▶, чтобы выбрать [Вкл.]/[Выкл.].

Вкл.	Отображение предупреждения о состоянии лампы (► стр. 60).
Выкл.	Предупреждение о состоянии лампы отображаться не будет.

Внимание

- Если для параметра [Напом. о ресурсе лампы] установить значение [Выкл.], сообщение-предупреждение о том что ресурс лампы выработан, не будет отображаться. В этом случае проверяйте значения для ресурса лампы в пунктах меню [Счетчик лампы (Обычный)] и [Счетчик лампы (ЭКО)].

Режим питания лампы

- Выберите нужный режим мощности лампы для разных ситуаций.
- 1) Нажмите ▲ ▼ для выбора пункта [Режим питания лампы].
 - 2) Нажмите ► чтобы отобразить Настр. диалоговое окно настройки.
 - 3) Нажмите ◀▶ для выбора нужного пункта.

Нормальный	Обычная яркость.
АВТО	Уровень яркости при отображении материалов определяется автоматически с тем, чтобы уменьшить потребление энергии лампой при бездействии устройства.
ЕСО1	При более низкой яркости уменьшается потребление энергии лампой и продлевается срок службы лампы.
ЕСО2	При максимально низкой яркости уменьшается потребление энергии лампой и продлевается срок службы лампы.

Примечание

- Если сигнал не поступает более 5 минут, мощность лампы автоматически уменьшается в целях экономии энергии.

Сброс счетчика лампы

- Сброс счетчика времени использования лампы после замены лампы.
- 1) Нажмите ▲ ▼ для выбора пункта [Сброс счетчика лампы].
 - 2) Нажмите ► чтобы отобразить Настр. диалоговое окно настройки.
 - 3) Нажмите ▲ ▼, чтобы выбрать [Да]/[Нет].
 - 4) Чтобы выполнить команду, нажмите ►.

На высоте

Установите для этого параметра значение [Вкл.], если проектор используется на высоте над уровнем моря прибл. от 1 000 м до 3 000 м.

- 1) Нажмите ▲ ▼ для выбора пункта [На высоте].
- 2) Нажмите ► для вывода диалогового окна настройки.
- 3) Нажмите ◀▶, чтобы выбрать [Вкл.]/[Выкл.].

Вкл.	Для высоты над уровнем моря прибл. от 1 000 м до 3 000 м.
Выкл.	Для высоты над уровнем моря менее 1 000 м.

Примечание

- Если выбрано значение [Вкл.], скорость и шумность работы вентилятора увеличится.

Напом. пылев. фильтра

Настройка цикла очистки фильтров и сброс счетчика времени использования фильтров.

- 1) Нажмите ▲ ▼ для выбора пункта [Напом. пылев. фильтра].
- 2) Нажмите ► чтобы отобразить Настр. диалоговое окно настройки.

Памятка фильтра (часы)

- Установите таймер, чтобы отображать предупреждение о пылевом фильтре (► стр. 59).
- 1) Нажмите ▲ ▼ для выбора пункта [Памятка фильтра (часы)].
 - 2) Нажмите ► для вывода диалогового окна настройки.
 - 3) Для выбора времени нажмите ◀▶.
 - По умолчанию используется заводская настройка 0 ч.
 - Вы можете устанавливать время с интервалом в 50 часов, и максимальное время составляет 1 000 часов.

Напоминание о чистке

- Сброс счетчика времени использования фильтра до нуля.
 - Сброс счетчика использования воздушного фильтра после чистки или замены пылевого фильтра.
- 1) Нажмите ▲ ▼ для выбора пункта [Напоминание о чистке].
 - 2) Нажмите ► чтобы отобразить Настр. диалоговое окно настройки.
 - 3) Нажмите ▲ ▼, чтобы выбрать [Да]/[Нет].
 - 4) Чтобы выполнить команду, нажмите ►.

Примечание

- Рекомендуется регулярно чистить воздушные фильтры каждые 500 часов использования.

Информация

Отображение источника входного сигнала и информации о состоянии настройки проектора.

- 1) Нажмите ▲ ▼ для выбора пункта [Информация].
- 2) Нажмите ►, чтобы отобразить диалоговое окно информации.
 - Отображение таких параметров, как [Название модели], [Источник], [Разрешение], [Версия ПО], [Цв.прост] и [Соотношение сторон].

Выберите пункт [LAN] в главном меню (см. раздел "Использование меню" на стр. 39), а затем нужный пункт из этого подменю.

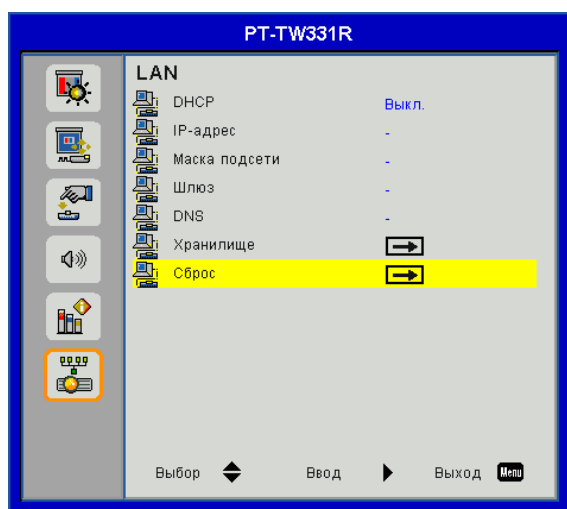

Примечание

- Следующие параметры установлены на заводе-изготовителе проектора.

DHCP	Выкл.
IP-адрес	192.168.10.100
Маска подсети	255.255.255.0
Шлюз	192.168.10.1
DNS	0.0.0.0

- Если вы хотите использовать DHCP-сервер, убедитесь, что DHCP-сервер активирован.
- Дополнительные сведения об IP-адресе, маске подсети, шлюзе и DNS можно получить у администратора сети.

DHCP

Активация/отключение DHCP-сервера.

- 1) Нажмите ▲ ▼ для выбора пункта [DHCP].
- 2) Нажмите ► чтобы отобразить Настр. диалоговое окно настройки.
- 3) Нажмите ▲ ▼, чтобы выбрать [Вкл.]/[Выкл.].
 - Нажмите кнопку <MENU>, чтобы выйти из режима переключения и вернуться в предыдущее меню.
- 4) Чтобы подтвердить выбор, нажмите ►.
 - После того как вы выберете [Вкл.], отобразится сообщение о перезапуске локальной сети. Когда сообщение исчезнет, это будет означать, что настройка DHCP завершена.
- 5) Нажмите кнопку <MENU>, чтобы закрыть экран.

Вкл.

Проектор автоматически получит IP-адрес.

Выкл.

Пользователю необходимо настроить значения [IP-адрес], [Маска подсети], [Шлюз] и [DNS] вручную.

IP-адрес

Выберите IP-адрес проектора, подключенного к сети.

- 1) Нажмите ▲ ▼ для выбора пункта [IP-адрес].
- 2) Нажмите ► чтобы отобразить Настр. диалоговое окно настройки.
- 3) Нажимайте ▲ ▼ ◀▶ для ввода цифр.
- 4) Нажмите кнопку <MENU>, чтобы закрыть экран.

Маска подсети

Выберите маску подсети проектора для подключения к сети.

- 1) Нажмите ▲ ▼ для выбора пункта [Маска подсети].
- 2) Нажмите ► чтобы отобразить Настр. диалоговое окно настройки.
- 3) Нажимайте ▲ ▼ ◀▶ для ввода цифр.
- 4) Нажмите кнопку <MENU>, чтобы закрыть экран.

Шлюз

Выберите шлюз проектора для подключения к сети.

- 1) Нажмите ▲ ▼ для выбора пункта [Шлюз].
- 2) Нажмите ► чтобы отобразить Настр. диалоговое окно настройки.
- 3) Нажимайте ▲ ▼ ◀▶ для ввода цифр.
- 4) Нажмите кнопку <MENU>, чтобы закрыть экран.

DNS

Выберите DNS проектора для подключения к сети.

- 1) Нажмите ▲ ▼ для выбора пункта [DNS].
- 2) Нажмите ► чтобы отобразить Настр. диалоговое окно настройки.
- 3) Нажимайте ▲ ▼ ◀▶ для ввода цифр.
- 4) Нажмите кнопку <MENU>, чтобы закрыть экран.

Хранилище

Сохранение настроек сети.

- 1) Нажмите ▲ ▼ для выбора пункта [Хранилище].
- 2) Нажмите ► чтобы отобразить Настр. диалоговое окно настройки.
- 3) Нажмите ▲ ▼, чтобы выбрать [Да]/[Нет].
- 4) Нажмите ►, чтобы исполнить.
 - Выберите [Да] для запуска операции исполнения и появится сообщение о возврате в исходное положение. Когда сообщение исчезнет, это будет означать, что хранения завершены.

Сброс

Сброс всех данных, настроенных в меню [LAN], до заводских значений по умолчанию.

- 1) Нажмите ▲ ▼ для выбора пункта [Сброс].
- 2) Нажмите ► чтобы отобразить Настр. диалоговое окно настройки.
- 3) Нажмите ▲ ▼, чтобы выбрать [Да]/[Нет].
- 4) Нажмите ►, чтобы исполнить.
 - Выберите [Да] для запуска операции исполнения и появится сообщение о возврате в исходное положение. Когда сообщение исчезнет, это будет означать, что сброс завершён.

Сетевые подключения

Проектор имеет функцию подключения по сети, и доступны следующие операции с компьютера с использованием управления через веб-браузер.

- Установка и настройка проектора.
- Отображение состояния проектора.
- Передача сообщения по электронной почте при возникновении неисправности проектора.

Проектор поддерживает программу "Crestron RoomView", а также следующее ПО, разработанное компанией Crestron (► стр. 55).

- RoomView Express

Внимание

- Подключение сети к внутреннему оборудованию.
- Перед тем как управлять проектором через терминал <LAN>, откройте меню [Настр.] и выберите для параметра [UART Mode] значение [LAN].

Примечание

- Кабель локальной сети необходим для использования функции подключения по сети.

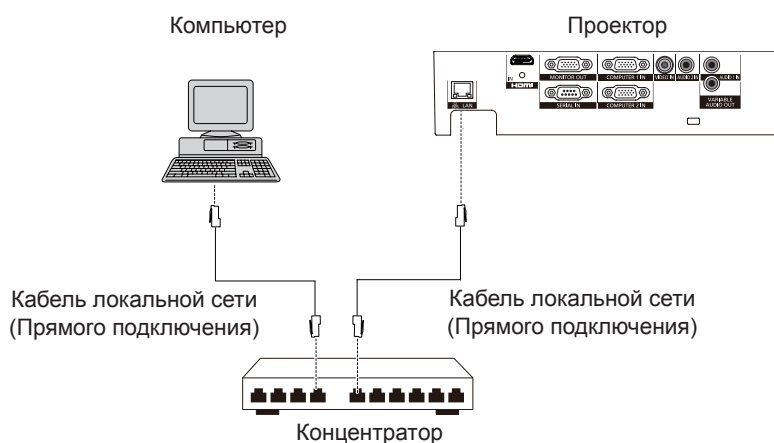

- Для использования данной функции требуется веб-браузер. Предварительно проверьте, можно ли использовать веб-браузер. Совместимая ОС: Windows XP/Windows Vista/Windows 7, Mac OS X v10.4/v10.5/v10.6/v10.7
Совместимый браузер: Internet Explorer 7.0/8.0/9.0, Safari 4.0/5.0 (Mac OS)
- Для использования функции передачи сообщений по электронной почте необходима связь с почтовым сервером. Предварительно проверьте, можно ли использовать электронную почту.
- Используйте кабель ЛВС (кабель STP), соответствующий категории 5 или выше.
- Используйте кабель локальной сети длиной не более 100 м.

Название и функция частей сетевой функции

(1) Индикатор АСТ (желтый)

Мигает, когда функция локальной сети работает в нормальном режиме.

(2) Сетевой разъем (10BASE-T/100BASE-TX)

Используется для подключения сетевого кабеля.

(3) Индикатор LINK (зеленый)

Загорается при подключении к сети.

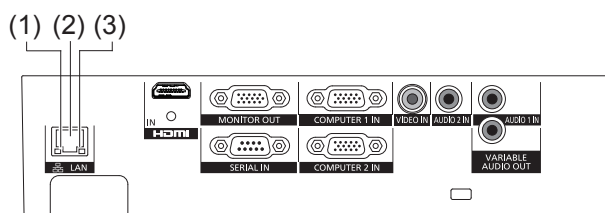

Управление компьютером через сеть

Можно установить соединение через проводную локальную сеть. Однако перед внесением любых изменений узнайте у своего системного администратора сетевые настройки.

- 1) Включите компьютер.
- 2) Настройте параметры сети с помощью данных, полученных от системного администратора.

Если используются настройки проектора по умолчанию (➔ стр. 51), компьютер можно использовать со следующими сетевыми настройками.

DHCP	Выкл.
IP-адрес	192.168.10.101
Маска подсети	255.255.255.0
Шлюз	192.168.10.1
DNS	Отсутствует

Web Management

- 1) Запуск веб-браузера компьютера.
- 2) Поле ввода URL-адреса веб-браузера и настройка IP-адреса проектора.



- 3) Ввод пароля.

- Введите пароль администратора (➔ стр. 56).

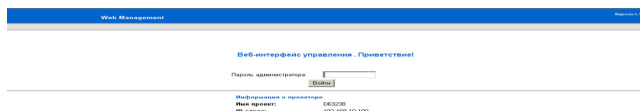

- 4) Нажмите кнопку Войти.

- Отображение страницы сведений о проекторе [Главная].

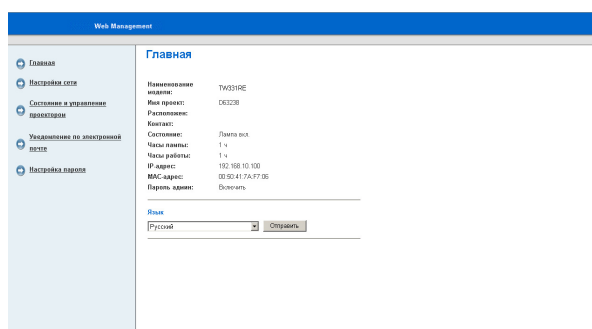

- Выберите меню страницы слева для отображения информации о странице.

Примечание

- Вы можете в целях безопасности задать пароль администратора для веб-управления, ограничив круг пользователей, которые могут войти в систему (➔ стр. 56).
- При обрыве питания, например, если выдернуть шнур питания, подключение к сети будет разорвано. Если вы хотите использовать веб-браузер после того, как восстановите питание, нажмите клавишу [F5] на клавиатуре, чтобы обновить браузер.

Описание главного меню

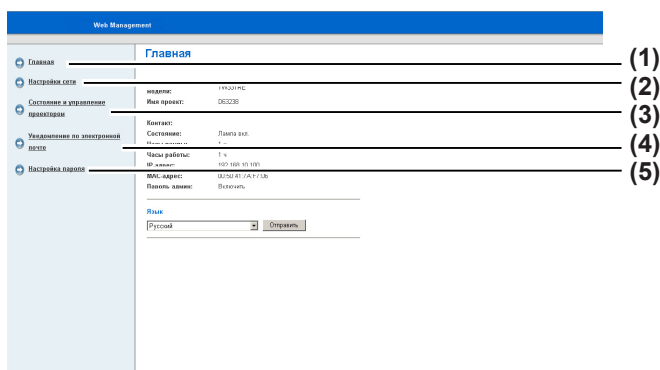

- (1) **[Главная]**
Если щелкнуть по этому элементу, отобразится [Главная].
- (2) **[Настройки сети]**
Если щелкнуть по этому элементу, отобразится [Настройки сети].
- (3) **[Состояние и управление Проектором]**
Если щелкнуть по этому элементу, отобразится [Состояние и управление Проектором].
- (4) **[Уведомление по электронной почте]**
Если щелкнуть по этому элементу, отобразится [Уведомление по электронной почте].
- (5) **[Настройка пароля]**
Если щелкнуть по этому элементу, отобразится [Настройка пароля].

Главная

Отображает основную информацию о проекторе.

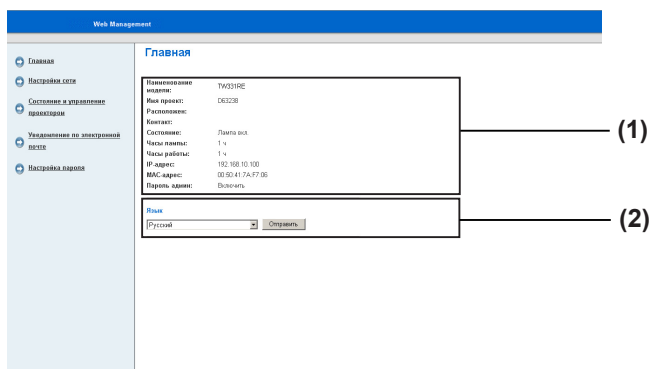

- (1) **[Главная]**
Подтверждение информации о проекторе. Отображение времени использования лампы [Часы лампы] (соответствующее значение) и времени работы проектора [Часы работы].
- (2) **[Язык]**
Отображение языка дисплея Web Management (доступны 17 языков).
 - Переключение между языками: Английский / Немецкий / французский / Итальянский / Испанский / Нидерландский / Португальский / Японский / Традиционный китайский / Упрощенный китайский / Корейский / Русский / Польский / Шведский / Арабский / Турецкий / Норвежский
 Экранное меню языка проектора нельзя изменить через меню веб-управления.

Настройки сети

Установите настройки LAN проектора и нажмите [Отправить], чтобы сохранить настройки.

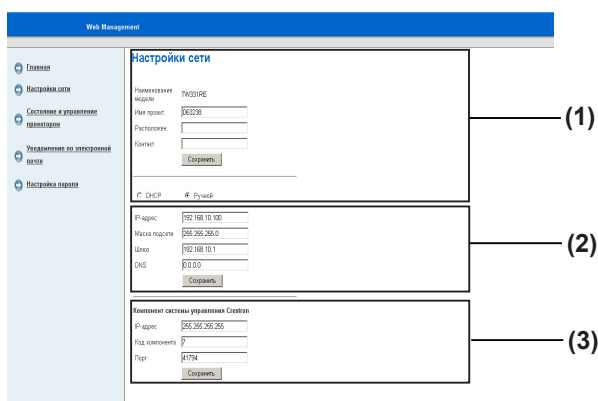

- (1) **[Наименование модели] [Имя проект] [Расположен] [Контакт]**
Введите основную информацию о проекторе и нажмите [Отправить].
- (2) **[DHCP] [Ручной]**
Выберите [DHCP], если на устройстве-клиенте включена функция DHCP.
[IP-адрес] [Маска подсети] [шлюз] [DNS]
Если сервер DHCP недоступен, выберите метод ручного ввода ([Ручной]) и введите параметры [IP-адрес], [Маска подсети], [шлюз] и [DNS].
- (3) **[Компонент системы управления Crestron]**
Если используется Crestron RoomView, введите [IP-адрес], [идентификатор устройства], [порт] и нажмите [Отправить].

Внимание

- В целях безопасности не вводите информацию, из которой третьи стороны могут узнать о вашем расположении или имени, в столбцах [Расположен.] и [Контакт].

Состояние и управление проектором

Установите состояние проектора и настройте изображение и звук.

The screenshot shows the 'Состояние и управление проектором' page with the following sections:

- Состояние проектора (1):** Includes a 'Состояние проектора' dropdown menu with 'Питание вкл.' selected, and buttons for 'Обновить', 'Питание вкл.', 'Питание выкл.', 'Установить', and 'Отменить'.
- Настройка изображения (2):** Includes settings for 'Кривая на экране', 'Вход', 'Режим фотографии', 'Пустой экран', 'Соотношение сторон', 'Яркость', and 'Контрастность', each with a slider or dropdown menu and a 'Установить' button.
- Громкость (3):** Includes a 'Громкость' slider and a 'Установить' button.

(1) [Состояние проектора]

Подтверждение состояния проектора.

Для обновления нажмите кнопку [Обновить].

Нажимайте кнопки [Питание вкл] или [Питание выкл] для управления состоянием питания.

Установите время, чтобы проектор автоматически отключился при отсутствии входящего сигнала в [Энергосбережении].

Подтвердите состояние предупреждения [Состояние предупреждения] для аномальных условий.

(2) [Настройка изображения]

Регулировка изображения с проектора.

Используйте кнопку [Управление звуком] для автоматической регулировки положения и размера изображения.

(3) [Контроль звука]

Регулировка громкости проектора.

Уведомление по электронной почте

Установите оповещение по электронной почте, настройки SMTP и аварийное состояние проектора и нажмите [Отправить], чтобы сохранить настройки.

The screenshot shows the 'Уведомление по электронной почте' page with the following sections:

- Уведомление по электронной почте (1):** Includes a 'Уведомление по электронной почте' checkbox, a 'Тема' dropdown menu, and input fields for 'Кому', 'Сс', 'От', and 'Тема'.
- Настройка SMTP (2):** Includes a 'Имя SMTP-сервера' input field.
- Состояние тревоги (3):** Includes checkboxes for 'Предупреждение о замене лампы', 'Срок службы лампы истек', and 'Предупреждение о высокой температуре', and a 'Сохранить' button.

(1) [Уведомление по электронной почте]

Нажмите [Включить] для использования функции электронной почты. Введите данные в поля [Кому], [СС], [От] в виде адреса электронной почты, чтобы активировать экстренное уведомление по электронной почте. {до 40 символов в адресе (15+@+24)}. Вы можете указать в поле [Тема] такие данные, как местоположение проектора, о состоянии которого отправляется уведомление по электронной почте {до 30 символов одним словом}.

(2) [Настройки SMTP]

Вход [Исходящ. SMTP-сервер]
(до 30 символов одним словом)

(3) [Состояние тревоги]

Если используется Crestron RoomView, введите [IP-адрес], [идентификатор устройства], [порт] и нажмите [Отправить] (► стр. 66).

Примечание

- Функция электронной почты этого проектора несовместима с расширенным сервером SMTP.

Настройка пароля

Установка пароля администратора для веб-управления.

The screenshot shows the 'Настройка пароля' page with the following sections:

- Администратор (1):** Includes a 'Администратор' checkbox and a 'Справка' button.
- Новый пароль:** An input field for the new password.
- Подтвердите пароль:** An input field for the password confirmation.

(1) [Администратор]

Для настройки пароля нажмите [Включить]

и введите новый пароль [Новый пароль] и

подтверждение пароля [Подтвердите пароль]

{4 символа без пробелов (0~9, A~Z, a~z)}, затем нажмите [отправлять].

Средство управления Crestron RoomView

"Crestron RoomView" - это система, разработанная компанией Crestron Electronics, Inc., которая управляет и контролирует с компьютера совместно несколькими устройствами, соединенными посредством сети.

Для получения подробной информации о "Crestron RoomView" см. сайт компании Crestron Electronics, Inc. (Только на английском языке.).

<http://www.crestron.com/>

Для загрузки "RoomView Express" см. сайт компании Crestron Electronics, Inc. (Только на английском языке.).

<http://www.crestron.com/getroomview>

Экран программы RoomView Express

- На следующей странице изображен начальный экран загруженной программы [RoomView Express] после установки.
- Подробные сведения об использовании программы см. в файле справки [RoomView Help File].

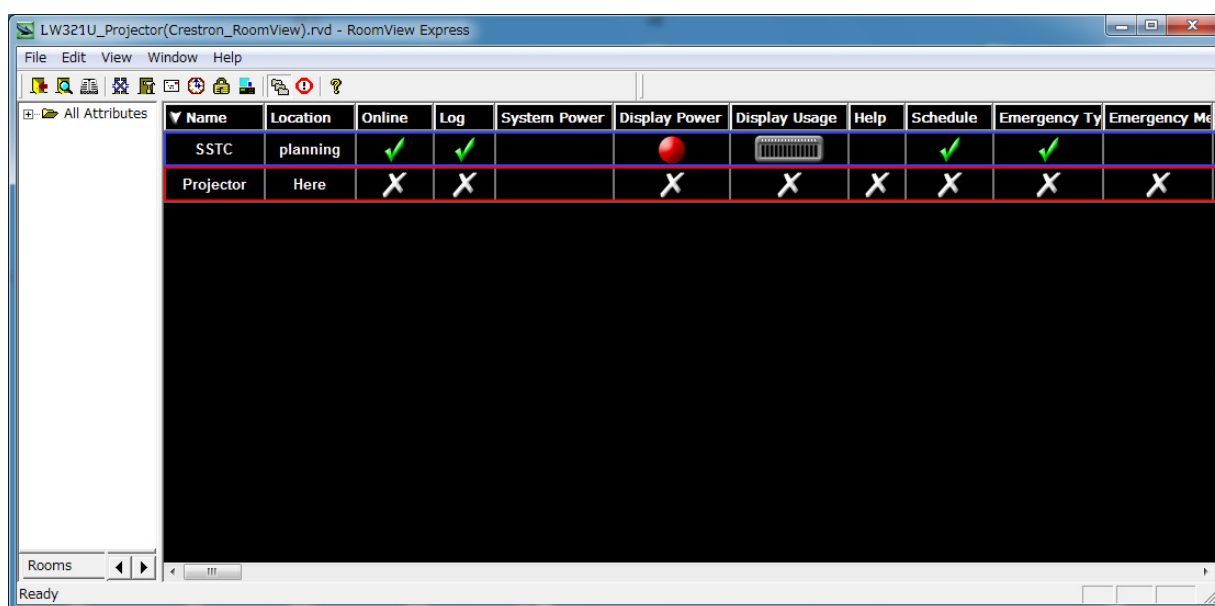

Состояние индикатора

Если индикатор загорается

В случае какой-либо внутренней неполадки проектора об этом сигнализируют индикаторы <TEMP> и/или <LAMP>. Выполните следующие действия для устранения проблемы.

Внимание

- Перед выполнением действий по устранению выключите питание, следуя указаниям, приведенным в разделе "Выключение питания проектора" (➔ стр. 35).
- Проверьте состояние питания по индикатор <ON(G)/STANDBY(R)> (➔ стр. 34).

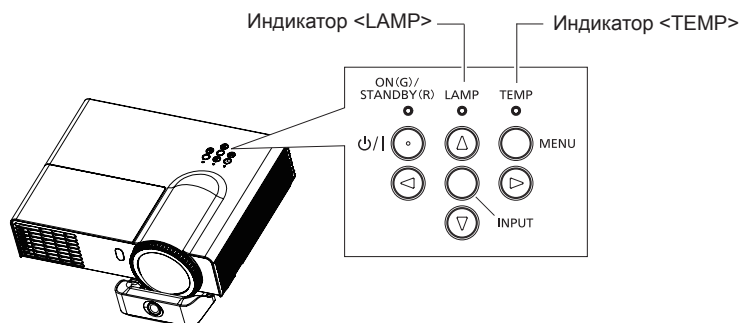

Индикатор <TEMP>

Состояние индикатора	Статус	Что проверить	Меры по устранению
Горит красным цветом	Слишком высокая температура	Закрыто ли входное/выпускное отверстие для воздуха?	Уберите предметы, закрывающие входное/выпускное отверстие для воздуха.
		Забиты ли воздушные фильтры?	См. раздел, посвященный чистке и замене воздушных фильтров (➔ стр. 59-61).
		Высокая ли температура в помещении?	Используйте проектор в месте с температурой от 5°C до 40°C*.
		Используется ли проектор на высоте над уровнем моря, превышающей 1 000 м?	- При использовании проектора на высоте над уровнем моря прибл. от 1 000 м до 3 000 м установите для параметра [На высоте] значение [Вкл.] (➔ стр. 48). - Не используйте проектор на высоте прибл. 3 000 м.
Мигает красным цветом	Остановился вентилятор	--	Извлеките вилку из розетки и обратитесь к продавцу.

* Для высоты над уровнем моря менее 750 м. При использовании проектора на высоте прибл. между 750 м и 1 500 м над уровнем моря температура должна составлять от 5°C до 35°C. При использовании проектора на высоте прибл. между 1 500 м и 3 000 м над уровнем моря температура должна составлять от 5°C до 30°C.

Индикатор <LAMP>

Состояние индикатора	Статус	Что проверить	Меры по устранению
Горит красным цветом	Лампа не горит или гаснет во время проецирования	Был ли индикатор включен сразу после выключения питания?	Включайте проектор только после того, как лампа полностью остынет.
		Сбой блока лампы; подача неправильного питания на лампу; повреждение лампы	Извлеките вилку из розетки и обратитесь к продавцу.

Примечание

- Чтобы перезапустить проектор, выключите, отсоедините шнур питания, подождите не менее 30 секунд и вновь присоедините шнур питания.
- Если индикатор <TEMP> загорается или мигает, или индикатор <LAMP> загорается, несмотря на вышеописанные действия, отключите шнур питания и обратитесь к продавцу за ремонтом.

Техническое обслуживание/замена

Перед чисткой/заменой блока

- При выполнении технического обслуживания и замены компонентов убедитесь в выключении питания и отключении сетевой вилки от розетки (➔ стр. 31, 33).
- Перед отключением питания ознакомьтесь с процедурой "Выключение питания проектора" (➔ стр. 33).

Обслуживание

Наружный корпус

Стирайте грязь и пыль мягкой сухой тканью.

- В случае стойкого загрязнения смочите ткань водой и тщательно выжмите перед протиранием. Вытрите проектор насухо сухой тканью.
- Не используйте бензин, растворители, медицинский спирт и прочие подобные вещества, химически обработанные тряпки для вытирания пыли. Это может привести к повреждению корпуса.
- При использовании химического пылеуловителя следуйте инструкциям, прилагаемым к нему.

Передняя стеклянная поверхность объектива

С помощью мягкой чистой ткани сотрите грязь и пыль с передней поверхности объектива.

- Не используйте ткань с абразивной поверхностью, а также влажную, маслянистую или пыльную ткань.
- Протирая объектив, не применяйте силу: объектив очень хрупкий.

Внимание

- Объектив сделаны из стекла. Вследствие ударов или чрезмерных усилий при протирании на поверхности линз могут образоваться царапины. Будьте осторожны при обращении с объективом.

Воздушные фильтры

Если на воздушном фильтре накапливается слишком много пыли, внутренняя температура проектора не сможет поддерживаться на нормальном уровне. Чистите фильтры через каждые 500 часов использования.

- При отображении Напоминания о пылевом фильтре.

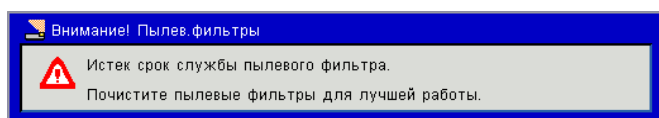

- Когда индикатор <TEMP> горит красным, после чего проектор автоматически выключается.

- 1) Выключите проектор и извлеките штекер из розетки электропитания.
- 2) Сначала удалите пыль с проектора и вокруг вентиляционных отверстий.
- 3) Вытащить воздушные фильтры прямо и медленно с захвата ручки.

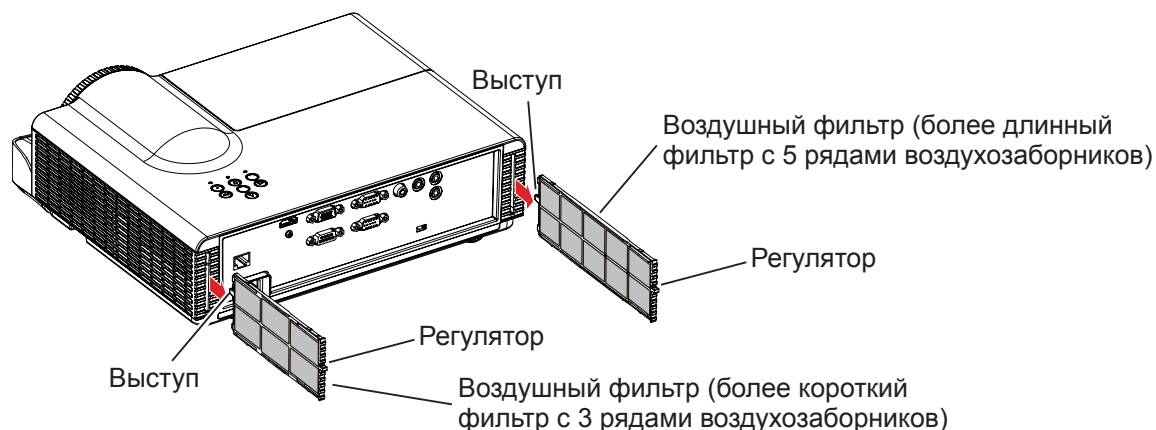

4) Чистка воздушного фильтра.

- Удалите грязь и пыль с воздушных фильтров при помощи пылесоса.

5) Установите воздушные фильтры.

- Держа воздушные фильтры выступом вверх по направлению к верхней панели, как это показано на рисунке, вставьте их до щелчка.

6) Сбросьте счетчик [Напом. пылев. фильтра].

- Включите питание и выберите [Напоминание о чистке] в меню [Опции] (➡ стр. 50).

Внимание

- Выключайте питание перед заменой воздушного фильтра.
- Убедитесь, что установили воздушный фильтр должным образом. Использование проектора без воздушного фильтра может стать причиной поломки проектора из-за загрязнений или пыли.

Примечание

- Если воздушный фильтр был поврежден или пыль/грязь нельзя удалить, замените его новым фильтром.
- Через 500 или менее часов (в зависимости от условий эксплуатации) загорается индикатор <TEMP>, а на экране отображается предупреждение о повышении температуры из-за засорения фильтра. Чтобы этого не происходило, следует регулярно чистить воздушный фильтр.

Замена компонентов проектора

■ Воздушные фильтры

Если эффективность очистки падает, воздушный фильтр следует заменить.

Сменный воздушный фильтр предлагается отдельно (как дополнительный технический компонент).

Для приобретения сменных воздушных фильтров обратитесь к продавцу.

Обращаем ваше внимание, что воздушные фильтры следует менять вместе с блоком лампы.

Воздушные фильтры (Номер детали: более длинный фильтр с 5 рядами воздухозаборников H518PC13G041, более короткий фильтр с 3 рядами воздухозаборников H518PC12G041) входят в комплект ET-LAL341 сменного блока лампы.

■ Замена воздушных фильтров

- 1) Выключите проектор и извлеките штекер из розетки электропитания.
- 2) Сначала удалите пыль с проектора и вокруг вентиляционных отверстий.
- 3) Вытащить воздушные фильтры прямо и медленно с захвата ручки.

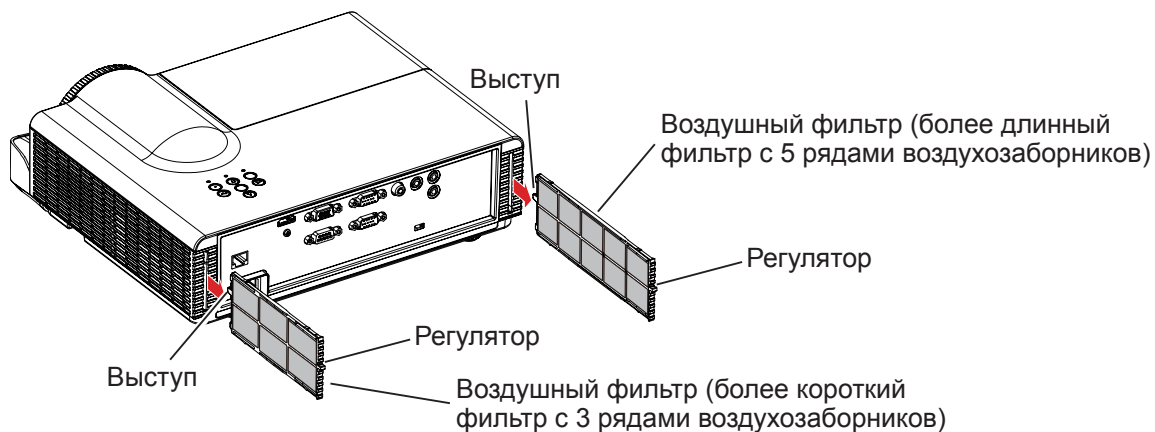

4) Установите новые (сменные) воздушные фильтры.

- Держа воздушные фильтры выступом вверх по направлению к верхней панели, как это показано на рисунке, вставьте их до щелчка.

5) Сбросьте счетчик [Напом. пылев. фильтра].

- Включите питание и выберите [Напоминание о чистке] в меню [Опции] (➔ стр. 50).

Внимание

- Выключайте питание перед заменой воздушного фильтра.
- При установке воздушного фильтра убедитесь в устойчивости проектора и обеспечьте безопасную среду, даже несмотря на возможное падение воздушного фильтра.
- Не включайте проектор без фильтров. Пыль может скопиться на оптических элементах, что приведет к ухудшению качества изображения.
- Не вставляйте какие-либо предметы в вентиляционные отверстия проектора. Это может привести к неисправности проектора.

Лампа

Лампа является заменяемым компонентом с расходуемым ресурсом. О сроке службы можно прочесть в разделе "Когда необходимо заменять лампу".

Для замены лампы рекомендуется обращаться к квалифицированному специалисту. Обращайтесь к продавцу. Проконсультируйтесь с вашим дилером приобрести блок лампы замена: ET-LAL341.

ПРЕДОСТЕРЕЖЕНИЕ:

- **Не выполняйте замену горячей лампы (Подождите по крайней мере 1 час после использования.)** Внутренняя часть под крышкой может быть очень горячей. Будьте осторожны во избежание травм в виде ожогов.

Примечания относительно замены лампы

- Источник света лампы сделан из стекла, и он может лопнуть при ударе о твердую поверхность или падении. Будьте осторожны при обращении с лампой.
- Для замены лампы необходима крестообразная отвертка.
- Будьте аккуратны со скольжением при использовании отвертки.
- При замене лампы держите ее за ручку.
- При замене лампочки, которая перестала гореть, можно обнаружить, что лампа разбита. Меняя лампу проектора, установленного на потолке, следует исходить из предположения, что лампа разбита, и стоять в стороне от крышки лампы, а не под ней. Аккуратно снимите крышку лампы. Когда открывается крышка, из нее могут выпасть мелкие осколки. Если осколки попадут вам в рот или в глаза, немедленно обратитесь за медицинской помощью.
- Лампа содержит ртуть. Обратитесь к местным властям или продавцу за информацией о правильной утилизации отработавших ламп.

Внимание

- Обязательно используйте лампу указан.

Примечание

- Номера принадлежностей и деталей, приобретаемых отдельно, могут быть изменены без уведомления.

Когда необходимо заменять лампу

Лампа является заменяемым компонентом с расходуемым ресурсом. Яркость уменьшается на протяжении периода эксплуатации, в связи с чем необходима периодическая замена лампы.

Примерный срок службы до замены составляет 3 000 часов. Однако он может быть сокращен в зависимости от индивидуальных характеристик лампы, условий эксплуатации и среды установки. Поэтому настоятельно рекомендуется иметь в наличии запасной осветительный прибор.

Когда заканчивается срок службы лампы проектора, на экране появляется иконка замены лампы. Немедленно замените лампу.

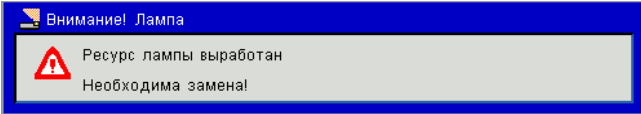
Название модели	Наработка лампы	<p>На экране: предупреждение о состоянии лампы</p> 
PT-TW331RE PT-TX301RE	Свыше 2 970 часов	Если лампа используется в течение более 2 970 часов, отображается предупреждение. При нажатии любой кнопки сообщение исчезнет.

Внимание

- Если для параметра [Напом. о ресурсе лампы] установить значение [Выкл.], сообщение-предупреждение о том что ресурс лампы выработан, не будет отображаться. В этом случае проверяйте значения для ресурса лампы в пунктах меню [Счетчик лампы (Обычный)] и [Счетчик лампы (ЭКО)] (► стр. 49).

Примечание

- Срок использования 3 000 часов является грубой оценкой и не гарантируется.
- Отработавшее время лампы рассчитывается аппаратом по приведенной ниже формуле как сумма отработанного времени в каждом из режимов [Нормальный], [АВТО], [ECO1] и [ECO2] в меню [Режим питания лампы]:

$$\text{Время работы лампы} = (\text{Время работы лампы в режиме [Нормальный]} \times 60 + \text{Время работы лампы в режиме [АВТО]} \times 24 + \text{Время работы лампы в режиме [ECO1] или [ECO2]} \times 45) \div 60$$
- Для оценки срока службы лампы см. пункты [Счетчик лампы (Обычный)] и [Счетчик лампы (ЭКО)] в меню [Параметры лампы] (► стр. 49). [Счетчик лампы (ЭКО)] - это общее реальное время в режимах электропитания лампы [АВТО], [ECO1] и [ECO2]. Обращаем ваше внимание, что эти показатели не отображаются по отдельности.

Отработанное время лампы = ([Счетчик лампы (Обычный)] × 60 + [Счетчик лампы (ЭКО)] × α) ÷ 60

- Если используется режим [Нормальный] и [ECO1]/[ECO2] без использования [АВТО]: α = 45
- Если используется режим [Нормальный] и [АВТО] без использования [ECO1]/[ECO2]: α = 24
- Если используется режим [ECO1]/[ECO2] и [АВТО]: 24 < α < 45

Коэффициент α будет меньше, если отработанное время в режиме [АВТО] превосходит время в режиме [ECO1]/[ECO2].

Замена лампы

Внимание

- При потолочном креплении проектора не работайте, приближаясь лицом к проектору.
- Надежно устанавливайте лампу и крышку отсека лампы.
- При каких-либо трудностях при установке лампы снимите ее и повторите попытку. Прилагая силу для установки лампы, можно повредить разъем.
- Не ослабляйте никакие винты, кроме указанных в инструкции.

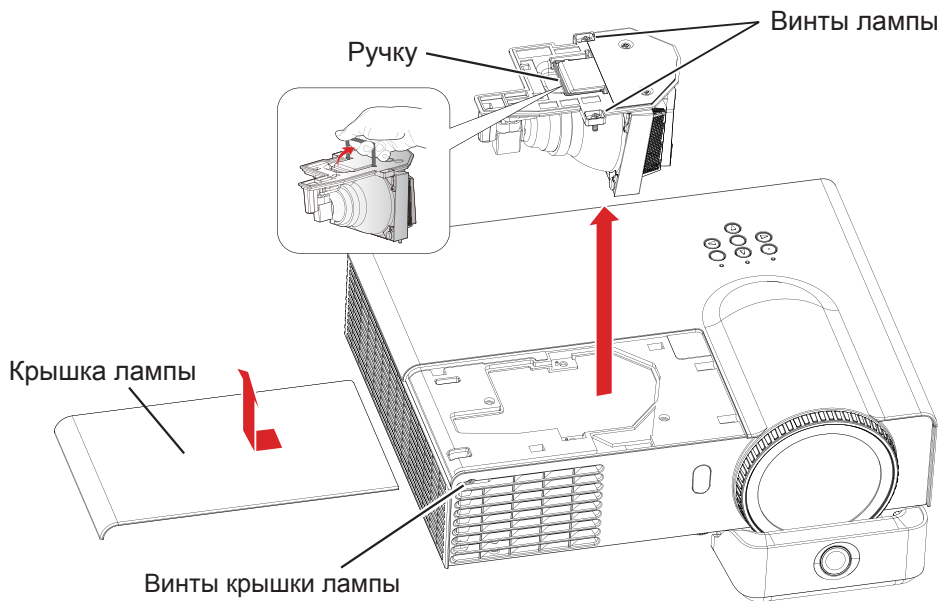

- 1) Выключите питание в соответствии с разделом "Выключение питания проектора" (→ стр. 35). Извлеките штекер из розетки. Подождите не менее 1 часа и убедитесь, что лампа остыла
- 2) С помощью крестообразной отвертки ослабить винт крышки лампы и откройте крышку лампы.
 - Откройте крышку лампы, потянув его медленно в направлении, указанном стрелкой.
- 3) Крестообразной отверткой ослабьте два винта крепления лампы до их свободного вращения. Вытяните ручку вверх и осторожно извлеките блок лампы.
- 4) Вставьте новую лампу в правильном направлении. Затяните два винта крепления лампы крестообразной отверткой.
- 5) Закройте крышку лампы и плотно затяните винт крышки лампы с помощью отвертки Phillips.

Сброс счетчика наработки лампы

После замены блока лампы не забудьте сбросить счетчик времени работы лампы в меню [Сброс счетчика лампы] (→ стр. 50).

Устранение неисправностей

Проверьте следующие моменты. Дополнительные сведения приведены на соответствующих страницах.

Неисправность	Причина	Страница для справки
Питание не включается.	● Возможно, шнур питания не подключен.	—
	● Отсутствует напряжение в розетке.	—
	● Сработал автоматический выключатель	—
	● Горят или мигают индикаторы <LAMP>, <ON(G)/STANDBY(R)> и <TEMP>?	30, 58
	● Неправильно установлена крышка отсека лампы.	63
Отсутствует изображение.	● Источник видеосигнала подсоединен неправильно.	31, 32
	● Неправильно выбрана установка для входящего сигнала.	36
	● Настройка [Яркость] находится на минимальном уровне.	42
	● Возможно, неисправен источник входного сигнала, подключенный к проектору.	—
	● Возможно, используется функция [ОТКЛЮЧЕНИЕ СИГНАЛА].	22, 38
Изображение размыто.	● Неправильно установлена фокусировка.	36
	● Проектор установлен на несоответствующем расстоянии от экрана.	28~29
	● Загрязнен объектив.	57
	● Проектор слишком сильно наклонен.	—
Цвета бледные или сероватые.	● Неправильная настройка [Цветность] или [Оттенок].	43
	● Источник сигнала, подсоединенный к проектору, неправильно настроен.	—
	● Поврежден кабель RGB.	—
Нет звука из внутреннего динамика.	● Подключение к входным разъемам выполнено неправильно.	31~32
	● Установлен минимальный уровень громкости.	48
	● Включена функция отключения сигнала [ОТКЛЮЧЕНИЕ СИГНАЛА].	21, 38
	● При подключении к разъему VARIABLE AUDIO OUT встроенный динамик проектора недоступен.	24
	● Возможно включена функция [Без звука].	38, 48
Пульт дистанционного управления не работает.	● Возможно слабые батареи.	—
	● Неправильно установлены батареи.	25
	● Преграда между датчиком приема сигнала на проекторе и пультом дистанционного управления.	21
	● Возможно, вы вышли за рабочий радиус блока дистанционного управления.	21
	● На приемник сигнала падает сильный свет, такой как люминесцентный.	21
	● На проекторе и на пульте ДУ установлены различные коды дистанционного управления.	25, 47

Неисправность	Причина	Страница для справки																		
Частичное, прокручивающееся или неправильно отображаемое изображение	<ul style="list-style-type: none"> ● Чтобы принять входной сигнал с компьютера, нажмите кнопку <AUTO ADJ.> на пульте ДУ. ● Если вы используете компьютер с ОС Windows: <ol style="list-style-type: none"> 1. Выберите [My Computer], а затем [Control Panel]. 2. Нажмите значок [Display], выберите вкладку [Settings] и установите разрешение экрана на значение ниже или равное UXGA (1600 × 1200). ● Если вы используете ноутбук: <ol style="list-style-type: none"> 1. Сначала выполните вышеперечисленные действия, чтобы настроить разрешение компьютера. 2. Нажмите необходимые кнопки, соответствующие производителю ноутбука, чтобы отправить сигнал с ноутбука на проектор. <table border="1" data-bbox="416 645 1206 976"> <tbody> <tr> <td>Panasonic ⇨ [Fn]+[F3]</td> <td>SAMSUNG ⇨ [Fn]+[F4]</td> </tr> <tr> <td>Gateway ⇨ [Fn]+[F4]</td> <td>Acer ⇨ [Fn]+[F5]</td> </tr> <tr> <td>SHARP ⇨ [Fn]+[F5]</td> <td>TOSHIBA ⇨ [Fn]+[F5]</td> </tr> <tr> <td>IBM/Lenovo ⇨ [Fn]+[F7]</td> <td>LG ⇨ [Fn]+[F7]</td> </tr> <tr> <td>SONY ⇨ [Fn]+[F7]</td> <td>EPSON ⇨ [Fn]+[F8]</td> </tr> <tr> <td>Asus ⇨ [Fn]+[F8]</td> <td>FUJITSU ⇨ [Fn]+[F10]</td> </tr> <tr> <td>NEC ⇨ [Fn]+[F3]/[F5]</td> <td>HP/Compaq ⇨ [Fn]+[F4]/[F5]</td> </tr> <tr> <td>DELL ⇨ [Fn]+[F1]/[F8]</td> <td></td> </tr> <tr> <td colspan="2">Apple ⇨ [F7]/[Command]+[F2] или System Preference ⇨ Monitor ⇨ Resolution</td> </tr> </tbody> </table> ● Если у вас возникли проблемы с изменением разрешения или монитор "завис", перезапустите все оборудование, включая проектор. 	Panasonic ⇨ [Fn]+[F3]	SAMSUNG ⇨ [Fn]+[F4]	Gateway ⇨ [Fn]+[F4]	Acer ⇨ [Fn]+[F5]	SHARP ⇨ [Fn]+[F5]	TOSHIBA ⇨ [Fn]+[F5]	IBM/Lenovo ⇨ [Fn]+[F7]	LG ⇨ [Fn]+[F7]	SONY ⇨ [Fn]+[F7]	EPSON ⇨ [Fn]+[F8]	Asus ⇨ [Fn]+[F8]	FUJITSU ⇨ [Fn]+[F10]	NEC ⇨ [Fn]+[F3]/[F5]	HP/Compaq ⇨ [Fn]+[F4]/[F5]	DELL ⇨ [Fn]+[F1]/[F8]		Apple ⇨ [F7]/[Command]+[F2] или System Preference ⇨ Monitor ⇨ Resolution		—
Panasonic ⇨ [Fn]+[F3]	SAMSUNG ⇨ [Fn]+[F4]																			
Gateway ⇨ [Fn]+[F4]	Acer ⇨ [Fn]+[F5]																			
SHARP ⇨ [Fn]+[F5]	TOSHIBA ⇨ [Fn]+[F5]																			
IBM/Lenovo ⇨ [Fn]+[F7]	LG ⇨ [Fn]+[F7]																			
SONY ⇨ [Fn]+[F7]	EPSON ⇨ [Fn]+[F8]																			
Asus ⇨ [Fn]+[F8]	FUJITSU ⇨ [Fn]+[F10]																			
NEC ⇨ [Fn]+[F3]/[F5]	HP/Compaq ⇨ [Fn]+[F4]/[F5]																			
DELL ⇨ [Fn]+[F1]/[F8]																				
Apple ⇨ [F7]/[Command]+[F2] или System Preference ⇨ Monitor ⇨ Resolution																				
Ваша презентация не отображается на экране ноутбука	<ul style="list-style-type: none"> ● Некоторые ноутбуки могут деактивировать собственные экраны при использовании второго экрана. Каждый ноутбук активируется по-разному. Обратитесь к инструкции к компьютеру, чтобы узнать подробности. 	—																		
Изображение нестабильно или мерцает	<ul style="list-style-type: none"> ● Настройте значение [Фаза] в меню [Позиция]. 	43																		
На изображении видны вертикальные линии	<ul style="list-style-type: none"> ● Настройте [Часы] в меню [Позиция]. ● Измените выходной сигнал компьютера в соответствии с этим проектором. 	43																		
Изображение может быть растянуто из-за различных источников видео	<ul style="list-style-type: none"> ● Если источник видео имеет соотношение 16:9, настройте [16:9] в [Соотношения сторон] в меню [Позиция]. ● Если источник видео-4:3, настройте [4:3] в [Соотношения сторон] в меню [Позиция]. ● Если изображение остается растянутым после настройки, отрегулируйте соотношение сторон проигрывателя. 	43																		
Изображение слишком маленькое или слишком большое	● Переместите проектор ближе или дальше от экрана.	28~29																		
	● Подтвердите значение [Соотношения сторон] в меню [Позиция].	43																		
Изображение инвертировано	<ul style="list-style-type: none"> ● Подтвердите значение [Крепл. на потолке] в меню [Позиция]. 	44																		
Проектор не отвечает на элементы управления.	<ul style="list-style-type: none"> ● По возможности отключите проектор, потом отключите шнур питания и подождите минимум 30 секунд перед повторным подключением. 	58																		
Лампа перегорела или издала звук взрыва.	<ul style="list-style-type: none"> ● Когда срок эксплуатации лампы заканчивается, она перегорает и может издать громкий звук. Если это произошло, проектор не включится, пока модуль лампы не будет заменен. 	—																		

Устранение неисправностей

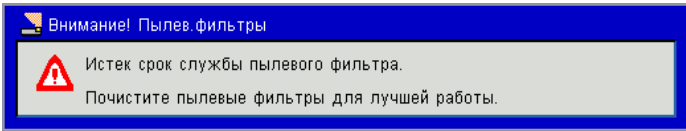
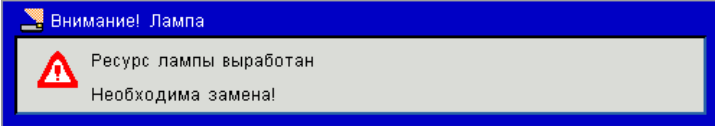
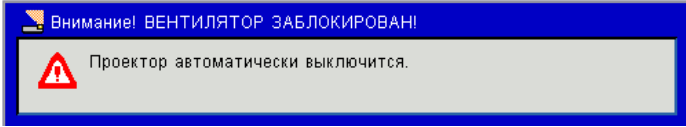
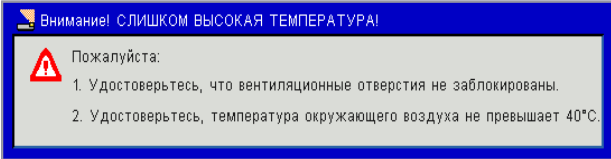
Неисправность	Причина	Страница для справки
Отображения сообщений	<ul style="list-style-type: none"> Напоминание о пылевом фильтре:  <p>Это сообщение отображается, когда для проектора достигается значение счетчика времени, заданное в [Напом. пылев. фильтра (час.)]. В этом случае следует очистить или заменить воздушные фильтры.</p>	59
	<ul style="list-style-type: none"> Предупреждение о состоянии лампы:  <p>Лампа достигла предельного срока службы, следует как можно быстрее заменить ее.</p>	62
	<ul style="list-style-type: none"> Предупреждение о блокировке вентилятора:  <p>Во время проецирования остановился вентилятор, вскоре будет выполнено выключение питания. Извлеките вилку из розетки и обратитесь к продавцу для получения более подробных сведений.</p>	58
	<ul style="list-style-type: none"> Сообщение об ошибке температуры:  <p>Слишком высокая внутренняя температура, вскоре будет выполнено выключение питания. Требуется подтверждение.</p>	

Внимание

- Если после выполнения указанных выше действий проектор все равно работает неправильно, обратитесь к продавцу.

Примечание

- Операция <AUTO ADJ.> не всегда позволяет оптимизировать положение и разрешение изображения - это зависит от формата входного сигнала и содержимого изображения. В таком случае переключитесь на другое изображение и выполните операцию <AUTO ADJ.> еще раз.

Приложение

Последовательный порт

Последовательный порт, расположенный на панели входов проектора, совместим с интерфейсом RS-232C, так что проектор может управляться с персонального компьютера, подключенного к этому входу.

Внимание

- Перед тем как управлять проектором через терминал <SERIAL IN>, откройте меню [Настр.] и выберите для параметра [UART Mode] значение [RS-232].

Соединение

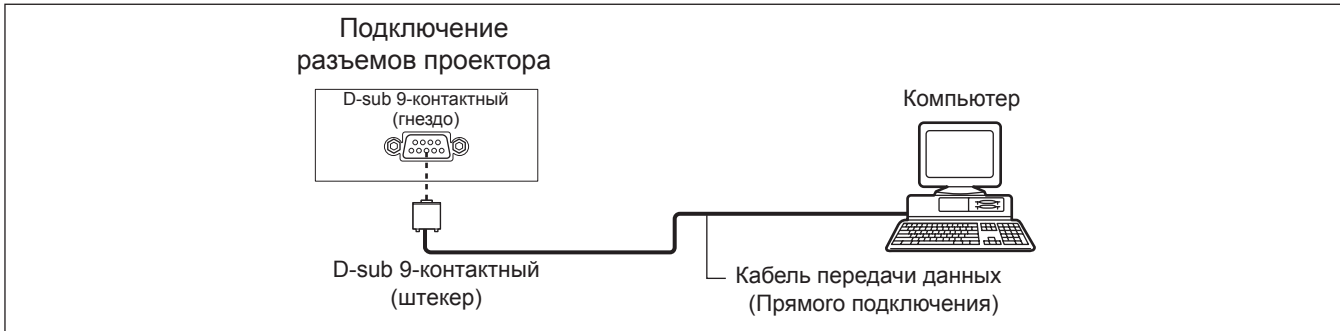

Назначение контактов и названия сигналов

D-sub 9-контактный (гнездо) Вид снаружи	№ контакта	Название сигнала	Содержание
<p>6 → 9</p> <p>1 → 5</p>	①	—	NC
	②	TXD	Переданные данные
	③	RXD	Полученные данные
	④	—	NC
	⑤	GND	Заземление
	⑥	—	NC
	⑦	CTS	Внутреннее соединение
	⑧	RTS	
	⑨	—	NC

Условия связи

Уровень сигнала	Соответствует RS-232C
Способ синхронизации	Асинхронный
Тактовая частота	19 200 бит/сек
Проверка на четность	Отсутствует

Длина знака	8 бит
Стоп-бит	1 бит
X параметр	Отсутствует
S параметр	Отсутствует

Спецификация кабеля

[При подключении к компьютеру]

Проектор	1	NC	NC	1
	2			2
	3			3
	4	NC	NC	4
	5			5
	6	NC	NC	6
	7			7
	8			8
	9	NC	NC	9

Компьютер (спецификации DTE)

Основной формат

Передача с компьютера начинается с STX, а затем продолжается в следующем порядке: команда, параметр и ETX. Добавляйте параметры в соответствии с элементами управления.

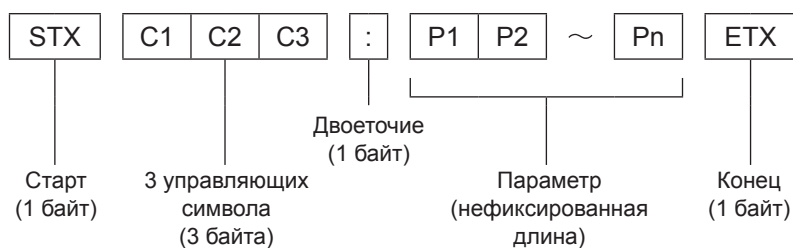

*: При отправлении команд без параметров символ двоеточия (:) не нужен.

Основной формат (со вспомогательной командой)

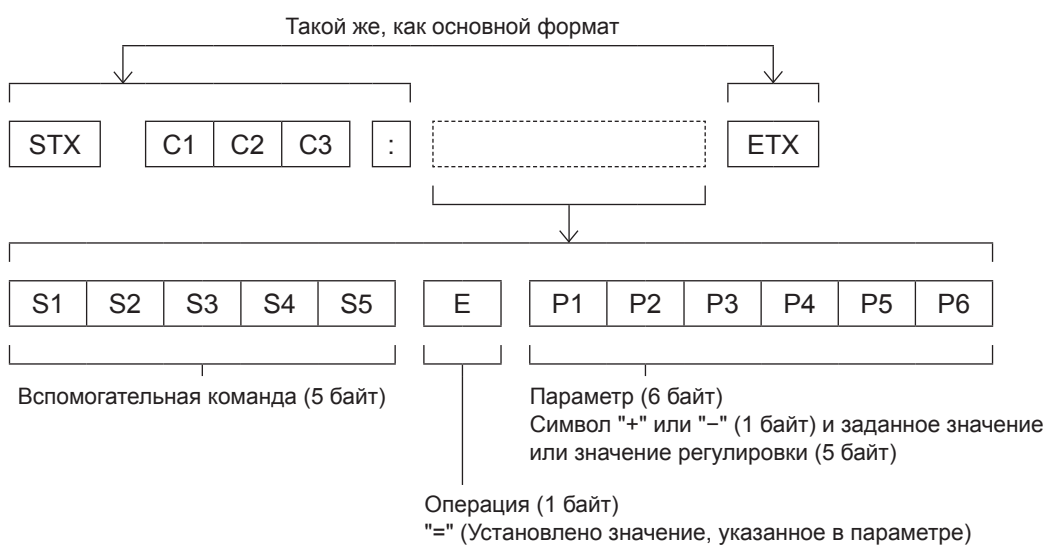

*: При передаче команды, для которой не требуется параметр, указывать операцию (E) и параметр необязательно.

■ Управляющие команды

Если управление проектором выполняется через компьютер, для этого доступны следующие команды:

[Команда управления проектором]

Команда	Содержание	Примечания
PON	Питание [Вкл.]	
POF	Питание [Выкл.]	
IIS	Выбор входа	(Параметр) VID = Видео RG1 = Компьютер 1 RG2 = Компьютер 2 HD1 = HDMI
OSH	Функция отключения сигнала	Временно выключить изображение и звук. Не отправляйте команды одну за другой. (Параметр) 0 = режим отключение сигнала выключен 1 = режим отключение сигнала включен
AMT	Функция выключения звука	0 = OFF 1 = ON
QPW	Данные питания	000 = режим ожидания 001 = включение питания
Q\$\$	Запрос состояния лампы	(Обратный вызов) 0 = режим ожидания 1 = активный управляющий сигнал включения лампы 2 = лампа включена 3 = активный управляющий сигнал выключения лампы

Другие разъемы

Назначение контактов и названия сигналов разъема <COMPUTER 1 IN/ COMPUTER 2 IN>

Вид снаружи	№ контакта	Название сигнала
	①	R/P _R
	②	G/G · SYNC/Y
	③	B/P _B
	⑨	+ 5 V
	⑫	Данные DDC
	⑬	HD/SYNC
	⑭	VD
	⑮	Тактовый сигнал DDC

④ : Свободны

⑤ - ⑧, ⑩, ⑪ : Контакты GND

Назначение контактов и названия сигналов разъема <MONITOR OUT>

Вид снаружи	№ контакта	Название сигнала
	①	R/P _R
	②	G/G · SYNC/Y
	③	B/P _B
	⑬	HD/SYNC
	⑭	VD

④, ⑨, ⑪, ⑫, ⑮ : Свободны

⑤ - ⑧, ⑩ : Контакты GND

Назначение контактов и названия сигналов разъема <HDMI IN>

Вид снаружи	№ контакта	Название сигнала	№ контакта	Название сигнала
<p>Разъемы с четными номерами от ② до ⑮</p> <p>Разъемы с нечетными номерами от ① до ⑰</p>	①	Данные T.M.D.S 2+	⑪	Защита часов T.M.D.S
	②	Защита данных T.M.D.S 2	⑫	Тактовый сигнал -T.M.D.S
	③	Данные T.M.D.S 2-	⑬	CEC
	④	Данные T.M.D.S 1+	⑭	—
	⑤	Данные T.M.D.S 1 экран	⑮	SCL
	⑥	Данные T.M.D.S 1-	⑯	SDA
	⑦	Данные T.M.D.S 0+	⑰	DDC/CEC GND
	⑧	Данные T.M.D.S 0 экран	⑱	+5 В
	⑨	Данные T.M.D.S 0-		Обнаружение "горячей свечи"
	⑩	Часы T.M.D.S +		

Протокол PJLink

Функция настройки сети проектора поддерживает протокол PJLink класса 1, предназначенный для выполнения настройки проектора и проверки состояния проектора с помощью компьютера.

■ Управляющие команды

В следующей таблице приведены команды протокола PJLink, предназначенные для управления проектором.

Команда	Детальное управление	Примечания
POWR	Управление подачей питания	Параметры 0 = режим ожидания 1 = включение питания
POWR ?	Запрос данных о состоянии подачи питания	Параметры 0 = режим ожидания 1 = включение питания 2 = Идет процесс охлаждения 3 = Идет процесс нагревания
INPT	Выбор входа	Параметры
INPT ?	Выбора ввода запроса	11 = Компьютер 1 12 = Компьютер 2 21 = VIDEO 31 = HDMI
AVMT	Управления отключение сигнала	Параметры
AVMT ?	Запрос статуса отключения сигнала	30 = Режим отключения сигнала выключен 31 = Режим отключения сигнала включен
ERST ?	Запрос о состоянии ошибки	Параметры 1-байтовый: Отображает ошибки вентилятора, диапазон 0 - 2 2-байтовый: Отображает ошибки лампы, диапазон 0 - 2 3-байтовый: Отображает температурные ошибки, диапазон 0 - 2 4-байтовый: Установлен на 0 5-байтовый: Отображает ошибки фильтра, диапазон 0 - 2 6-байтовый: Отображает другие ошибки, диапазон 0 - 2 Определения для значений от 0 до 2. 0 = Нет ошибки 1 = Предупреждение 2 = Ошибка
LAMP ?	Запрос о состоянии лампы	Параметры 1-ые цифры (цифры 1 - 5): Общее время эксплуатации лампы 2-ая цифра: 0 = лампа выключена, 1 = лампа включена
INST ?	Запрос о списке выбора входа	Следующие значения возвращаются как параметры. "11, 12, 21, 31"
NAME ?	Запрос о названии проектора	Отображается имя, установленное для параметра [Имя проектора] в [Настройки ЛВС].
INF1 ?	Запрос названия производителя	Отображается "Panasonic".
INF2 ?	Запрос названия модели	Укажите имя модели с "TW331RE", "TX301RE".
CLSS ?	Запрос информации о классе	Отображается "1".

■ Протокол PJLink (продолжение)

Пароль для PJLink является таким же, как и пароль для Управления через веб. (►стр. 56).

При использовании PJLink без авторизации безопасности установите использование без пароля в Управлении через веб.

Спецификации для PJLink можно найти на сайте Japan Business Machine and Information System Industries Association.

<http://pjlink.jbmia.or.jp/english/>

Список совместимых сигналов

В следующей таблице приведены типы сигналов, поддерживаемые данным проектором.
 Формат: V = VIDEO, R = RGB, Y = YP_BP_R, H = HDMI

Режим	Разрешение дисплея *1 (точки)	Частота сканирования		Частота синхросигнала (МГц)	Формат	Plug and play *3	
		H (кГц)	V (Гц)			COMPUTER 1/ COMPUTER 2	HDMI
NTSC/NTSC4.43/ PAL-M/PAL60	-	15,75	59,9	-	V	-	-
PAL/PAL-N/ SECAM	-	15,63	50,0	-	V	-	-
525i (480i)	720 x 480i	15,73	59,9	13,50	Y	-	-
	720(1 440) x 480i (*2)	15,73	59,9	27,00	H	-	o
625i (576i)	720 x 576i	15,63	50,0	13,50	Y	-	-
	720(1 440) x 576i (*2)	15,63	50,0	27,00	H	-	o
525p (480p)	720 x 483	31,47	59,9	27,00	Y/H	-	o
625p (576p)	720 x 576	31,25	50,0	27,00	Y/H	-	o
750 (720)/60p	1 280 x 720	45,00	60,0	74,25	Y/H	-	o
750 (720)/50p	1 280 x 720	37,50	50,0	74,25	Y/H	-	o
1125 (1080)/60i	1 920 x 1 080i	33,75	60,0	74,25	Y/H	-	o
1125 (1080)/50i	1 920 x 1 080i	28,13	50,0	74,25	Y/H	-	o
1125 (1080)/24p	1 920 x 1 080	27,00	24,0	74,25	Y/H	-	o
1125 (1080)/60p	1 920 x 1 080	67,50	60,0	148,50	Y/H	-	o
1125 (1080)/50p	1 920 x 1 080	56,25	50,0	148,50	Y/H	-	o
VGA	640 x 480	31,47	59,9	25,18	R/H	o	o
		35,00	66,7	30,24	R/H	o	o
		37,86	72,8	31,50	R/H	o	o
		37,50	75,0	31,50	R/H	o	o
		43,27	85,0	36,00	R/H	-	-
SVGA	800 x 600	35,16	56,3	36,00	R/H	o	o
		37,88	60,3	40,00	R/H	o	o
		48,08	72,2	50,00	R/H	o	o
		46,88	75,0	49,50	R/H	o	o
		53,67	85,1	56,25	R/H	-	-
MAC16	832 x 624	49,73	74,6	57,28	R/H	o	o
XGA	1 024 x 768	48,36	60,0	65,00	R/H	o	o
		56,48	70,1	75,00	R/H	o	o
		60,02	75,0	78,75	R/H	o	o
		68,68	85,0	94,50	R/H	-	-
MAC21	1 152 x 870	68,68	75,1	100,00	R/H	-	-
WXGA	1 280 x 768	47,78	59,9	79,50	R/H	-	-
		60,29	74,9	102,25	R/H	-	-
	1 280 x 720	44,77	60,0	74,50	R/H	o	o
	1 280 x 800	49,70	59,8	83,50	R/H	o	o
MSXGA	1 280 x 960	60,00	60,0	108,00	R/H	o	o
		75,20	75,0	130,00	R/H	-	-

Режим	Разрешение дисплея *1 (точки)	Частота сканирования		Частота синхросигнала (МГц)	Формат	Plug and play *3	
		H (кГц)	V (Гц)			COMPUTER 1/ COMPUTER 2	HDMI
SXGA	1 280 x 1 024	63,98	60,0	108,00	R/H	o	o
		79,98	75,0	135,00	R/H	o	o
		91,15	85,0	157,50	R/H	-	-
1366x768	1 366 x 768	47,72	59,8	84,75	R/H	o	o
SXGA+	1 400 x 1 050	65,32	60,0	121,75	R/H	o	o
UXGA	1 600 x 1 200	75,00	60,0	162,00	R/H	o	o

*1: Добавление "i" к значениям разрешения указывает на чересстрочный сигнал.

*2: Сигнал HDMI 480i и 576i поддерживается только синхросигналом 27 МГц для растровых дисплеев.

*3: Сигналы, маркированные "o", указывают на совместимость Plug and Play с EDID проектора. Немаркированные сигналы Plug and Play также могут быть совместимы, если входные гнезда указаны в перечне форматов. Если маркировка Plug and Play отсутствует, и ничего не написано в перечне форматов, при проецировании изображения могут возникнуть сбои даже в том случае, если компьютер и проектор настроены на одно то же разрешение.

Примечание

- Количество отображаемых точек составляет 1 024 x 768 для моделей PT-TX301RE и 1 280 x 800 для модели PT-TW331RE.
Сигнал с другим разрешением проецируется после преобразования разрешения в соответствии с дисплеем проектора.
- При передаче чересстрочных сигналов возможно мерцание проецируемого изображения.
- Даже если поступает сигнал в перечисленных выше форматах, некоторые сигналы изображения, записанные в нестандартном формате, могут не отображаться.
- Операция <AUTO ADJ.> не всегда позволяет оптимизировать положение и разрешение изображения - это зависит от формата входного сигнала и содержимого изображения. В таком случае переключитесь на другое изображение и выполните операцию <AUTO ADJ.> еще раз.
- Если определенный сигнал будет вне диапазона отображения источника ПК, в верхнем левом углу изображения отобразится сообщение "Вне диапазона проецирования".

Характеристики

Модель		PT-TW331RE	PT-TX301RE	
Источник питания		AC 100 V - 240 V 50/60 Hz		
Потребляемая мощность		100 V - 240 V, 3,3 A - 1,3 A, 301 W		
		Потребление энергии в режиме ожидания		
		<ul style="list-style-type: none"> ● 0,5 W Когда для всех параметров [LAN (РЕЖИМ ОЖИДАНИЯ)], [VGA Out (Ожидание)], [В режиме ожидания (Аудио)] выбрано значение [Выкл.]. ● 6,0 W Когда для одного из параметров [LAN (РЕЖИМ ОЖИДАНИЯ)]/[VGA Out (Ожидание)]/[В режиме ожидания (Аудио)] выбрано значение [Вкл.]. 		
Панель DLP	Размер панели	16,5 мм (0,65") (форматное соотношение 16:10)	14,0 мм (0,55") (форматное соотношение 4:3)	
	Способ отображения	микропроцессор DLP™ × 1, система DLP™		
	Пиксели	1024 000 пикселя (1 280 x 800 точек)	786 432 пикселя (1 024 x 768 точек)	
Объектив		Фиксированный масштаб, (коэффициент проецирования 0,521:1) Ручная фокусировка F 2,8, f = 7,51 мм	Фиксированный масштаб, (коэффициент проецирования 0,626:1) Ручная фокусировка F 2,8, f = 7,26 мм	
Проекционная лампа		Лампа типа UHM 240 Вт		
Световой выход *1		3 100 lm	3 000 lm	
Коэффициент контрастности *1		7 500 : 1 (все белое/все черное) Для входного сигнала RGB, Для входного сигнала ПК установите [Режим фотосъемки] на [Яркий] и [Режим питания лампы] на [АВТО]		
Допустимая частота развертки *2	для видеосигнала	Строчная: 15,75 кГц/15,63 кГц, кадровая: 60 Гц/50 Гц		
	для сигнала RGB	Строчная развертка: 15 кГц – 91,1 кГц, кадровая развертка: 24 Гц – 85,1 Гц		
		Частота синхросигнала: не более 162 МГц		
	для сигнала YPbPr	[525i(480i)]	Строчная: 15,75 кГц, кадровая: 60 Гц	
		[625i(576i)]	Строчная: 15,63 кГц, кадровая: 50 Гц	
[525p(480p)]		Строчная: 31,50 кГц, кадровая: 60 Гц		
[625p(576p)]		Строчная: 31,25 кГц, кадровая: 50 Гц		
[750(720)/60p]		Строчная: 45,00 кГц, кадровая: 60 Гц		
[750(720)/50p]		Строчная: 37,50 кГц, кадровая: 50 Гц		
для сигнала HDMI	[1125(1080)/60i]	Строчная: 33,75 кГц, кадровая: 60 Гц		
	[1125(1080)/50i]	Строчная: 28,13 кГц, кадровая: 50 Гц		
	[1125(1080)/24p]	Строчная: 27,00 кГц, кадровая: 24 Гц		
	[1125(1080)/60p]	Строчная: 67,50 кГц, кадровая: 60 Гц		
	[1125(1080)/50p]	Строчная: 56,25 кГц, кадровая: 50 Гц		
		525i(480i), 625i(576i), 525p(480p), 625p(576p), 750(720)/60p, 750(720)/50p, 1125(1080)/60i, 1125(1080)/50i, 1125(1080)/24p, 1125(1080)/60p, 1125(1080)/50p		
Система цветного ТВ		7 (NTSC, NTSC4.43, PAL, PAL-N, PAL-M, SECAM, PAL60)		
Размер проецируемого изображения		45"-225" *3	40"-200" *3	
Форматное соотношение экрана		16:10	4:3	
Схема проекции		Прямая/обратная/потолочная/напольная установка (выбирается в меню)		
Динамик		1 (7,1 см x 4,1 см)		
Максимальная выходная мощность		8 W		

*1 : Измерения, условия измерений и способ обозначения соответствуют международному стандарту ISO 21118.

*2 : Сигналы, которые могут проецироваться данным проектором, указаны в разделе "Список совместимых сигналов" (► стр. 72-73).

*3 : Значение собственного соотношения сторон составляет 16:10 для модели PT-TW331RE и 4:3 для PT-TX301RE.

Модель		PT-TW331RE	PT-TX301RE
Разъемы	COMPUTER 1 IN/ COMPUTER 2 IN	2 комплекта, D-Sub 15p высокой плотности (внешний разъем) [Сигнал RGB] 0,7 В [размах], 75 Ω (для G-SYNC: 1,0 В [p-p] 75 Ω) HD/SYNC: ТТЛ, с высоким импедансом, автоматической полярностью VD: ТТЛ, с высоким импедансом, автоматической полярностью Разъемы SYNC/HD и VD не поддерживают передачу композитного синхросигнала на основе трех величин. [Сигнал YPbPr] Y: 1,0 В [размах], включая сигнал синхронизации; PbPr: 0,7 В [размах], 75 Ω	
	MONITOR OUT	1 комплекта, D-Sub 15p высокой плотности (внешний разъем) [Сигнал RGB] 0,7 В [размах], 75 Ω (для G-SYNC: 1,0 В [p-p] 75 Ω) HD/SYNC: ТТЛ, с высоким импедансом VD: ТТЛ, с высоким импедансом [Сигнал YPbPr] Y: 1,0 В [размах], включая сигнал синхронизации; PbPr: 0,7 В [размах], 75 Ω	
	VIDEO	1 (Шрекерный разъем, 1,0 В [размах], 75 Ω)	
	HDMI	1 (19-контактный HDMI, совместим с HDCP и с поддержкой насыщенных цветов)	
	AUDIO 1 IN AUDIO 2 IN	2 (стереоразъем М3 мини-джек, 0,5 В [среднеквадратичная амплитуда], входной импеданс от 22 кΩ)	
	VARIABLE AUDIO OUT	1 (стереоразъем М3 мини-джек, поддержка выхода на стереомонитор, 0 - 2,0 В [среднеквадратичная амплитуда] переменное значение, выходной импеданс до 2,2 кΩ)	
	SERIAL IN	1 (9-контактный D-sub, совместим с RS-232C, для управления с компьютера)	
	LAN MINI USB (в интерактивной камере)	1 (RJ-45 для подключения к сети, с поддержкой сетей PLink (класс 1)) 1 (для функции Интерактивность)	
Длина шнура питания		3 м	
Корпус		Литой пластмассовый	
Размеры		Ширина: 288 мм высота: 105,8 мм (с задвинутыми регулируемыми ножками) глубина: 270,5 мм	
Вес		Примерно 2,5 кг *4	
Уровень шума *5		Если выбрать параметр [Нормальный] для пункта [Режим питания лампы]: 37 дБ Если выбрать параметр [ECO2] для пункта [Режим питания лампы]: 29 дБ	
Условия эксплуатации		Рабочая температура: 5 °C - 40 °C (Подъем: менее 750 м); 5 °C - 35 °C (Подъем: в интервале прикл. 750 - 1 500 м); 5 °C - 30 °C (Подъем: в интервале прикл. 1 500 - 3 000 м); Рабочая влажность: 20 % - 80 % (без конденсации)	
Пульт дистанционного управления	Источник питания	3 В постоянного тока (литиевый круглый аккумулятор)	
	Дальность действия	Примерно 8 м (при направлении на приемник сигналов точно спереди)	
	Вес	23 г (с батареями)	
	Размеры	Ширина: 40,6 мм, высота: 86,5 мм, глубина: 7,2 мм	

*4 : Приведено среднее значение. Оно может отличаться в зависимости от конкретного изделия.

*5 : Измерение, условия измерения и способ регистрации соответствуют международным стандартам ISO21118.

• Номера принадлежностей и деталей, приобретаемых отдельно, могут быть изменены без уведомления.

Характеристики

Размеры

<Единицы: мм>

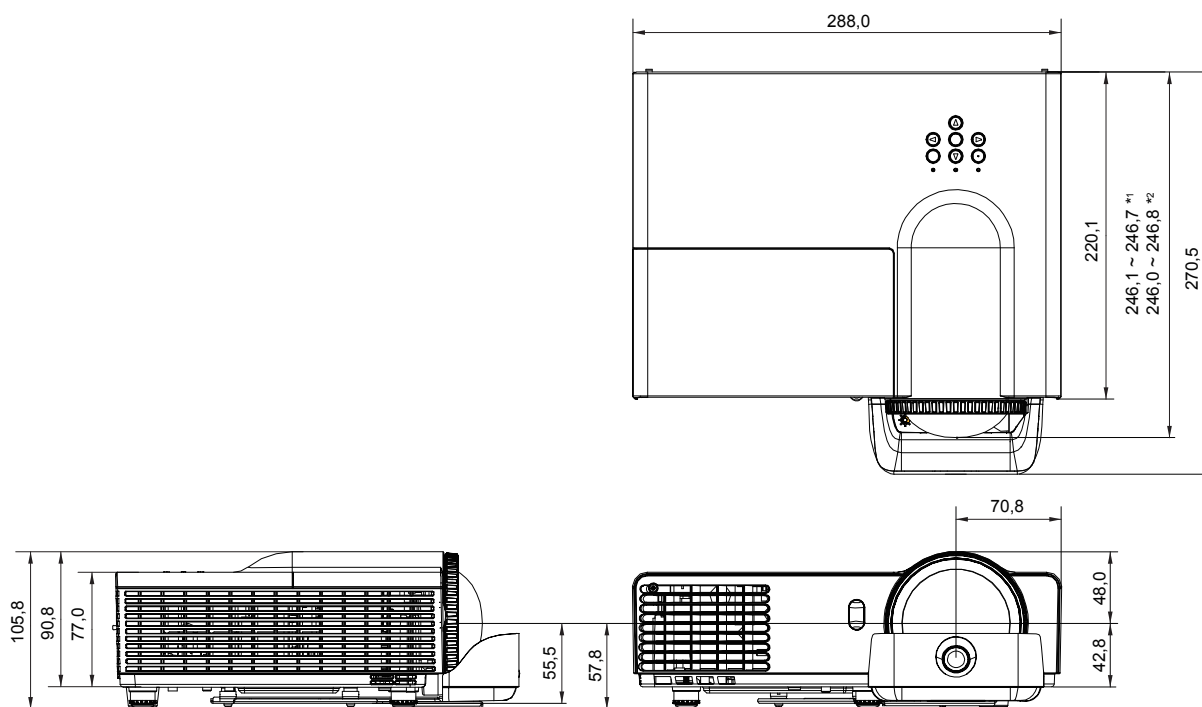

*1: PT-TX301RE

*2: PT-TW331RE

*: Фактические размеры изделия могут отличаться

Меры предосторожности при использовании кронштейна для установки на потолке

- Все работы по установке кронштейна для установки на потолке должны выполняться только квалифицированным специалистом.
- Даже в течение гарантийного срока использования производитель не несет никакой ответственности за травмы или ущерб, произошедшие в результате использования потолочного кронштейна от неавторизованных производителей, а также в следствие каких-либо внешних условий.
- Используйте только динамометрическую отвертку.
- Не используйте электрический шуруповерт или ударный шуруповерт.
- Дополнительные сведения см. в инструкции по эксплуатации, прилагаемой к кронштейну для установки на потолке.
- Номера моделей аксессуаров и деталей, приобретаемых отдельно, могут быть изменены без уведомления.
- Винты монтажного набора не должны соприкасаться с металлическими частями (металлическая планка, проволочная сетка или доска) потолочной обшивки. В противном случае может произойти пожар.

Вид снизу

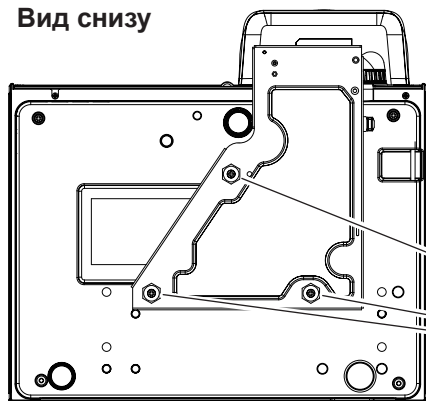

Модель кронштейна для установки проектора на потолке.
ET-PKV100H (для высоких потолков)
ET-PKV100S (для низких потолков)
Номер модели монтажного кронштейна для проектора:
ET-PKL300B

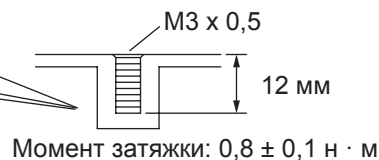

Указатель

D	Меры предосторожности при использовании кронштейна для установки на потолке.....76	Соединительные разъемы24
DHCP51	Меры предосторожности при транспортировке16	Соотношение сторон44
DNS51	Меры предосторожности при установке16	Список совместимых сигналов.....72
I		Способ проецирования27
ID КОНТРОЛЛЕРА.....47		Средство управления Crestron RoomView57
IP-адрес51		Субтитры (СТ)46
L		
LAN (РЕЖИМ ОЖИДАНИЯ)47		
U		
UART Mode47		
V		
VGA OUT (Ожидание).....46		
W		
Web Management54		
A		
Авто выкл. (мин).....49		
Б		
Без звука.....48		
В		
Важные замечания!2		
Ввод49		
Верт. трапец.45		
Включение питания проектора ...35		
В режиме ожидания (Аудио)48		
Выбор входного сигнала36		
Выключение питания проектора...35		
Выполняется подключение для функции Интерактивность32		
Г		
Гамма.....43		
Громкость48		
Д		
Дерево меню40		
Другие разъемы70		
З		
Замена компонентов проектора...61		
Заставка47		
И		
Индикатор ON(G)/STANDBY(R) ...34		
Интерактивная функция20		
Информация.....50		
К		
Как использовать перо26		
Кнопки <ASPECT>38		
компакт-диска20		
Контрастность42		
Корпус проектора.....22		
Крепл. на потолке45		
Л		
Лампа.....62		
М		
Маска подсети.....51		
Меры предосторожности.....16		
Меры предосторожности при использовании18		
Н		
На высоте50		
Напом. пылев. фильтра.....50		
Настр.46		
Настройка изображения.....36		
Наст. табл.46		
Насыщенность43		
Не входящие в комплект дополнительные принадлежности.....20		
О		
Об интерактивном световом пере.....26		
О проекторе.....21		
Основные операции при использовании пульта дистанционного управления37		
Оттенок.....43		
П		
Панель управления и индикаторы.....23		
Параметры лампы49		
Перед подключением проектора31		
Перед чисткой/заменой блока59		
Переключение входного сигнала37		
Подключение шнура питания.....33		
Пол. по верт.45		
Пол. по гор.....44		
Последовательный порт.....67		
Пример подключения: аудио-видеооборудование32		
Пример подключения: Компьютеры31		
Принадлежности.....19		
Протокол PjLink71		
Пульт дистанционного управления21		
Р		
Размеры.....76		
Размер экрана и расстояние показа28		
Расположение меню46		
Регулировка высоты проектора...30		
Режим фотосъемки.....42		
Резкость.....43		
С		
Сброс47, 52		
Сброс идентификаторов для дистанционного управления25		
Сброс счетчика наработки лампы63		
Сетевые подключения.....53		
Соединения31		
Т		
Техника безопасности17		
Техническое обслуживание/замена59		
У		
Управление компьютером через сеть54		
Установка.....27		
Установка и Извлечение батареи25		
Установка идентификаторов для дистанционного управления25		
Установка и извлечение батарей.....26		
Устранение неисправностей.....64		
Утилизация17		
Ф		
Фаза44		
Х		
Характеристики74		
Хранилище52		
Ц		
Цвет Стены.....42		
Цвет. темп.43		
Цв.прост.....43		
Цифровой масштаб45		
Ч		
Часы.....44		
Ш		
Шлюз.....51		
Я		
Язык46		
Яркость42		

Информация для пользователей относительно сбора и утилизации старого оборудования и батарей



Эти знаки на изделии, упаковке и/или сопроводительной документации означают, что использованные электрические или электронные изделия и батареи не должны утилизироваться вместе с обычными бытовыми отходами. Для надлежащей обработки, утилизации и переработки старого оборудования и батарей сдавайте их в специальные пункты сбора в соответствии с национальным законодательством и Директивами 2002/96/EC и 2006/66/EC.



Правильная утилизация такого оборудования и батарей поможет сохранить ценные ресурсы и предотвратить возможные отрицательные последствия для здоровья людей и окружающей среды, которые могут возникнуть из-за неправильного обращения с отходами.

Подробные сведения о сборе и переработке старого оборудования и батарей можно получить у местных властей, в службе утилизации отходов или точке продаж, где вы приобрели оборудование.



Согласно законодательству страны за неправильное обращение с отходами может быть наложен штраф.

Для коммерческих пользователей в Европейском Союзе

При необходимости утилизировать электрическое или электронное оборудование свяжитесь со своим дилером или поставщиком для получения подробной информации.

Сведения об утилизации для стран не членов Европейского Союза

Эти знаки являются действительными только в Европейском Союзе. При необходимости утилизировать данное оборудование свяжитесь с местными властями или дилером и спросите, какой способ утилизации будет правильным.

Примечание относительно символа на батарее (нижние два символа):

Данный знак следует использовать вместе со знаком химического вещества. Тогда обеспечивается соответствие требованиям Директивы относительно используемого химического вещества.