

Инструкции по эксплуатации

Работа с проектором

Жидкокристаллический проектор

Коммерческое использование

Модель PT-TW230E

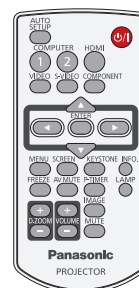
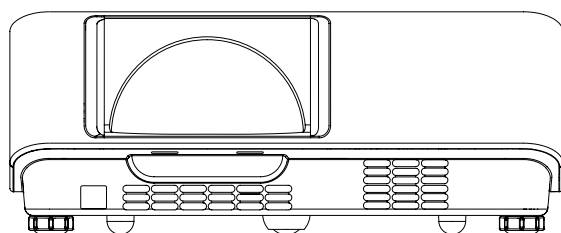

Благодарим Вас за покупку этого продукта Panasonic.

■ Перед эксплуатацией данного изделия, пожалуйста, внимательно прочитайте инструкции и сохраните данное руководство для последующего использования.

Подробнее о работе с изделием через сеть см. в документе "Инструкции по эксплуатации - Работа в сети".

Важные замечания!

ПРЕДУПРЕЖДЕНИЕ: ДАННЫЙ АППАРАТ ДОЛЖЕН БЫТЬ ЗАЗЕМЛЕН.

ПРЕДУПРЕЖДЕНИЕ: Чтобы предотвратить повреждение устройства вследствие возгорания или короткого замыкания, не подвергайте его воздействию дождя или влаги.

Информация об уровне шума устройства, Директива 3. GSGV, 18 января 1991: уровень звукового давления на месте оператора, измеренный в соответствии со стандартом ISO7779, меньше или равен 70 дБ (А).

ПРЕДУПРЕЖДЕНИЕ:

1. Отсоединяйте штекер кабеля питания от настенной розетки, если вы не собираетесь пользоваться устройством в течение длительного времени.
2. Во избежание поражения электрическим током не снимайте крышку устройства. Внутри нет никаких деталей, обслуживаемых пользователем. Доверяйте ремонт и техническое обслуживание только квалифицированному персоналу сервисного центра.
3. Не удаляйте контакт заземления вилки питания. Данное устройство оборудовано трехконтактной сетевой вилкой с контактом заземления. Такая вилка подходит только к розеткам, имеющим заземление. Это сделано для безопасности. Если вы не можете вставить вилку в розетку, обратитесь к электрику. Не нарушайте заземление вилки питания.

ПРЕДОСТЕРЕЖЕНИЕ: Для обеспечения постоянного соответствия следуйте прилагаемым инструкциям по установке, в которых описывается использование прилагаемого шнура питания и экранированных кабелей интерфейса для подключения к компьютеру или периферийному устройству. Если вы используете последовательный порт для подключения компьютера для управления проектором, вам необходимо использовать дополнительный кабель последовательного интерфейса RS-232C с ферритовым сердечником. Любые несанкционированные изменения данного оборудования приведут к аннулированию разрешения пользователя эксплуатировать данное устройство.

EEE Yönetmeliğine Uygundur.
Соответствует нормативам EEE для Турции.



ПРЕДУПРЕЖДЕНИЕ:
ВЫКЛЮЧИТЕ УФ ЛАМПЫ ДО ОТКРЫТИЯ КРЫШКИ ЛАМПЫ.

ПРЕДУПРЕЖДЕНИЕ: ЧТОБЫ УМЕНЬШИТЬ РИСК ВОЗНИКНОВЕНИЯ ПОЖАРА ИЛИ ПОРАЖЕНИЯ ЭЛЕКТРИЧЕСКИМ ТОКОМ НЕ ПОДВЕРГАЙТЕ ЭТОТ ПРОДУКТ К ДОЖДЮ ИЛИ ВЛАГЕ.

ПРЕДУПРЕЖДЕНИЕ: РИСК ПОРАЖЕНИЯ ЭЛЕКТРИЧЕСКИМ ТОКОМ, НЕ ОТКРЫВАТЬ.



Символ молнии, заключенный в равносторонний треугольник, предназначен для предупреждения пользователя о наличии неизолированного "опасного напряжения" внутри корпуса изделия, которое может иметь достаточную величину, чтобы составить риск поражения электрическим током.



Восклицательный знак в треугольнике предупреждает пользователя о наличии важных инструкций по эксплуатации и техническому обслуживанию (ремонту) в сопроводительной документации продукта.

ПРЕДУПРЕЖДЕНИЕ:**■ ПИТАНИЕ**

Розетка электропитания и автоматический выключатель должны быть установлены вблизи оборудования и быть легко доступными в случае неисправности. При возникновении неисправности следует немедленно отключить оборудование от источника электропитания.

Использование неисправного проектора может привести к возгоранию или поражению электрическим током.

- При попадании воды или посторонних предметов внутрь проектора необходимо отключить проектор от источника электропитания.
- При падении проектора или повреждении корпуса необходимо отключить проектор от источника электропитания.
- При обнаружении дыма, необычного запаха или шума необходимо отключить проектор от источника электропитания.

Не пытайтесь самостоятельно отремонтировать проектор. Для устранения неисправностей обратитесь в авторизованный сервисный центр.

Во время грозы не прикасайтесь к проектору или шнуру питания.

Это может привести к поражению электрическим током.

Не делайте ничего, что может повредить шнур питания или его вилку.

При использовании поврежденного сетевого шнура возможно короткое замыкание, удар электрическим током или возгорание.

- Не повреждайте сетевой шнур, не пытайтесь его модифицировать, не ставьте на него горячие или тяжелые предметы, не перегибайте, не перекручивайте его слишком сильно, а также не сворачивайте его в клубок.

Если возникнет необходимость ремонта сетевого шнура, обращайтесь в авторизованный сервисный центр.

Надежно вставляйте штекер шнура питания в розетку.

Если штекер неправильно вставлен в розетку, это может вызвать удар электрическим током или возгорание.

- Используйте только поставляемый с проектором шнур питания.
- Не используйте поставляемый с проектором шнур питания для подключения другого оборудования.
- Не пользуйтесь поврежденными штекерами или розетками, плохо закрепленными на стене.

Регулярно очищайте штекер шнура питания, чтобы предотвратить накопление пыли.

Несоблюдение этого правила может привести к возгоранию.

- Если на штекере шнура питания скопится пыль, может возникнуть конденсация влаги, которая способна привести к повреждению изоляции.
- Если вы не собираетесь пользоваться устройством в течение длительного времени, отсоедините сетевой шнур от розетки электросети.

Отсоедините сетевой шнур от розетки электросети и вытрите штекер сухой тканью.

Не беритесь за сетевой шнур влажными руками.

Несоблюдение этих правил может стать причиной поражения электрическим током.

Не допускайте перегрузки розетки электросети.

При перегрузке розетки электросети (например, слишком большим количеством переходников) может произойти ее перегрев и возгорание.

■ ИСПОЛЬЗОВАНИЕ/УСТАНОВКА

Не ставьте емкости с жидкостью на проектор.

Если вода прольется на устройство или попадет внутрь его корпуса, это может привести к поражению электрическим током или возгоранию.

Если внутрь проектора попала вода, обратитесь в авторизованный сервисный центр.

Не устанавливайте проектор на мягких поверхностях, таких как ковры или пористые половики.

Такие действия могут привести к перегреву проектора, что может вызвать ожоги, пожар или поломку проектора.

Не устанавливайте проектор во влажных или пыльных помещениях, или в местах, где он может соприкоснуться с масляным дымом или паром.

Использование проектора в таких условиях может привести к возгоранию, поражению электрическим током или повреждению деталей. Повреждение деталей (например, кронштейна для крепления к стене) может привести к падению проектора с места крепления.

Не устанавливайте проектор на подставке, которая недостаточно прочна, чтобы выдержать полный вес проектора, а также на наклонной или неустойчивой поверхности.

Несоблюдение этого правила может привести к падению проектора и, как следствие, к серьезным повреждениям и травмам.

Не ставьте на проектор другой проектор или тяжелые предметы.

Несоблюдение этих правил может привести к падению проектора и, как следствие, к серьезным повреждениям и травмам. Это также может привести к повреждению или деформации проектора.

ПРЕДУПРЕЖДЕНИЕ:

Все работы по установке (например, установка с использованием кронштейн для установки на потолке) должны выполняться только квалифицированным специалистом.

Неправильно выполненная установка может привести к повреждениям и несчастным случаям, например к поражению электрическим током.

- Используйте только разрешенный кронштейн для установки на потолке.
- Чтобы предотвратить падение проектора, используйте для установки трос с рым-болтом, входящий в комплект (закрепите в другом месте на кронштейн для установки на потолке).

Не закрывайте входное и выходное отверстия для воздуха.

Несоблюдение этого условия приводит к перегреву проектора и, как следствие, к его возгоранию или повреждению.

- Не устанавливайте проектор в узких, плохо вентилируемых местах, таких как шкафы или книжные полки.
- Не устанавливайте проектор на скатерть или бумагу, так как данные материалы могут перекрыть доступ воздуха к проектору.

Не кладите руки и не размещайте какие-либо предметы рядом с отверстием выхода воздуха.

Несоблюдение этого правила может привести к ожогам и травмам рук, а также к повреждению других предметов.

- Из отверстия выходит горячий воздух. Не приближайте лицо или руки, а также нетеплостойкие предметы к этому отверстию.

Не допускайте попадания луча света работающего проектора на оголенные участки тела или в глаза.

Несоблюдение этого правила может привести к ожогам или потере зрения.

- Объектив проектора излучает сильный свет. Не заглядывайте в объектив работающего проектора и не подносите к нему руки.
- Будьте особенно осторожны и не разрешайте детям смотреть в объектив включенного проектора. Кроме того, всегда выключайте проектор, когда оставляете его без присмотра.

Не вставляйте посторонние предметы внутрь корпуса проектора.

Несоблюдение этого правила может привести к возгоранию или поражению электрическим током.

- Не помещайте никакие металлические или легко воспламеняющиеся предметы внутрь проектора или на него.

Не пытайтесь разобрать или модифицировать проектор.

Внутри устройства присутствует высокое напряжение, которое может стать причиной пожара или поражения электрическим током.

- Для выполнения осмотра, технического обслуживания или ремонта устройства обращайтесь в авторизованный сервисный центр.

Не проецируйте изображение, когда объектив закрыт крышкой.

Это может привести к возгоранию.

Не допускайте попадания металлических предметов, легковоспламеняющихся веществ и жидкостей внутрь проектора. Не допускайте намокания проектора.

Это может привести к короткому замыканию или перегреву и стать причиной возгорания, поражения электрическим током или неисправности проектора.

- Не размещайте емкости с жидкостью и металлические предметы вблизи проектора.
- При попадании жидкости внутрь проектора проконсультируйтесь с продавцом.
- Особое внимание следует уделять детям.

Используйте кронштейн для установки на потолке, указанный компанией Panasonic.

Дефекты кронштейн для установки на потолке могут привести к несчастным случаям в результате падения.

- Присоединяйте прилагаемый предохранительный трос к кронштейн для установки на потолке во избежание падения проектора.

Обращайтесь к квалифицированному персоналу или поставщику при установке изделия у потолка.

Для этого необходим не входящий в комплект кронштейн для установки на потолке.

Модель: ET-PKV100H (для высоких потолков), модель ET-PKV100S (для низких потолков), ET-PKT100B (дополнительный монтаж проектора базы).

ПРЕДУПРЕЖДЕНИЕ:**■ ПРИНАДЛЕЖНОСТИ**

При замене батарей всегда следуйте правилам, указанным ниже.

Несоблюдение этих правил может привести к потере герметичности, перегреву или возгоранию батарей.

- Используйте только батареи указанного типа.
- Не разбирайте сухие электрические батареи.
- Не нагревайте и не бросайте батареи в воду или в огонь.
- Не допускайте контакта положительного и отрицательного полюсов батарей с металлическими предметами, такими как ожерелья или заколки для волос.
- Не храните батареи вместе с металлическими предметами.
- Храните батареи в пластиковом чехле вдали от металлических предметов.
- При установке батарей соблюдайте полярность (+ и -).
- Не используйте одновременно новые и старые батареи или батареи разных типов.
- Не используйте батареи с поврежденным корпусом.
- Своевременно извлекайте использованные батареи из пульта дистанционного управления.
- При утилизации батарей обмотайте их изоляционной лентой или аналогичным материалом.

Не позволяйте детям играть с батареями (типа AAA/R03 или AAA/LR03).

- Попытка проглотить батарею может привести к несчастному случаю.
- Если ребенок проглотил батарею, немедленно обратитесь за медицинской помощью.

При возникновении утечки не прикасайтесь к жидкости, вытекающей из батарей.

При необходимости выполните следующие действия.

- Вытекшая из батарей жидкость может вызвать ожоги и повреждения кожи. Промойте чистой водой место контакта с жидкостью и немедленно обратитесь за медицинской помощью.
- Попадание вытекшей из батарей жидкости в глаза может привести к потере зрения. Если жидкость попала в глаза, не трите их. Промойте чистой водой место контакта с жидкостью и немедленно обратитесь за медицинской помощью.

Не разбирайте блок лампы.

Разбитая лампа может стать причиной травмы или повреждения.

Замена лампы.

Ламповый блок имеет высокое внутреннее давление. Неосторожное обращение с ламповым блоком может стать причиной взрыва или несчастного случая, повлекших травмы или повреждения.

- При ударе о твердый предмет или падении лампа легко взрывается.
- Перед заменой лампы убедитесь, что сетевой шнур отключен от розетки электросети. В противном случае это может привести к поражению электрическим током или взрыву.
- При замене лампы выключите питание и дайте лампе остыть не менее 1 часа перед работой с ней. В противном случае возможны ожоги.

Не позволяйте детям или животным прикасаться к пульта дистанционного управления.

- После использования пульта храните его в местах, недоступных для детей и животных.

Не используйте прилагаемый шнур питания с какими-либо другими устройствами, кроме данного проектора.

- Использование прилагаемого шнура питания с какими-либо другими устройствами, кроме данного проектора, может привести к короткому замыканию и перегреву и стать причиной возгорания и поражения электрическим током.

Отключите сетевую вилку от розетки перед выполнением очистки и замены.

- При оставлении батарей в устройстве возможна утечка электролита, перегрев или взрыв батарей.

ВНИМАНИЕ:**■ ПИТАНИЕ**

При отсоединении шнура питания от розетки держите его за вилку и придерживайте розетку.

Если тянуть за шнур, можно случайно его повредить, что влечет за собой опасность возгорания или поражения электрическим током.

Если проектор не будет использоваться в течение длительного времени, отсоедините сетевой шнур от розетки и извлеките батареи из пульта дистанционного управления.

Отключите сетевую вилку от розетки перед выполнением очистки и замены.

В противном случае существует опасность поражения электрическим током.

Важные замечания!

ВНИМАНИЕ:

■ ИСПОЛЬЗОВАНИЕ/УСТАНОВКА

Не опирайтесь на проектор.

Вы можете упасть, что приведет к травмам или поломке проектора.

- Будьте особенно осторожны и не позволяйте детям вставать или садиться на проектор.

Не устанавливайте проектор на горячую поверхность.

Несоблюдение этого правила может стать причиной повреждения корпуса или внутренних элементов проектора и привести к возгоранию.

- Не устанавливайте проектор около радиатора и не подвергайте его воздействию прямых солнечных лучей.

Перед перемещением проектора всегда извлекайте из него все кабели.

Если переместить проектор, не отключив от него все кабели, можно повредить кабели, что влечет за собой опасность возгорания или поражения электрическим током.

Никогда не подключите наушники и наушники в разъем AUDIO OUT.

Чрезмерное звуковое давление из наушников и головных наушников может привести к потере слуха.

■ ПРИНАДЛЕЖНОСТИ

Не используйте старый блок лампы.

Использование старых ламповых блоков может привести к взрыву.

Если лампа разбилась, немедленно проветрите помещение. Не дотрагивайтесь до осколков и не подносите их близко к лицу.

Несоблюдение этого правила может привести к тому, что пользователь вдохнет газ, находящийся внутри лампы.

Этот газ содержит примерно тот же процент ртути, что и лампы дневного света, а острые осколки могут причинить травмы.

- Если кажется, что вы вдохнули газ или газ попал в глаза или рот, немедленно обратитесь за медицинской помощью.
- Спросите своего дилера о возможности замены блока лампы и проверки проектора.



Извлечение батарей

Батареи пульта дистанционного управления

1. Нажмите на защелку и приподнимите крышку.

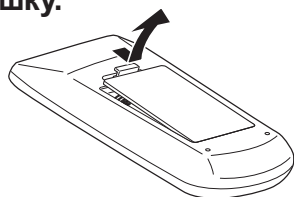

2. Извлеките батареи.

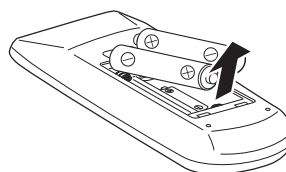

Торговые марки

- HDMI, логотип HDMI и интерфейс High-Definition Multimedia Interface являются торговыми марками компании HDMI Licensing LLC. **HDMI**TM
HIGH-DEFINITION MULTIMEDIA INTERFACE

- Другие названия, в том числе названия компаний и продуктов, используемые в настоящем руководстве по эксплуатации, являются торговыми марками или зарегистрированными торговыми марками их соответствующих владельцев. Обратите внимание, на отсутствие символов ® и ™ в руководстве по эксплуатации.

Рисунки в руководстве по эксплуатации

- Обратите внимание, что рисунки проектора или изображений на экране могут отличаться от фактического вида.

Ссылки на страницы

- В настоящем руководстве ссылки на страницы указываются следующим образом: (➔ стр. 00).

Используемый термин

- В данном руководстве для дополнительной принадлежности "беспроводной пульт дистанционного управления" используется название "пульт дистанционного управления".

Функция автоматической настройки

- ▶ Данная функция включает Поиск входов и Автонастройку ПК при нажатии кнопки <AUTO SETUP>.

Функция непосредственного отключения питания

- ▶ С помощью функции непосредственного отключения питания можно вынуть вилку шнура электропитания из стенной розетки или разомкнуть выключатель во время работы проектора.

Больше возможностей подключения к различным устройствам

- ▶ Встроенный разъем HDMI обеспечивает передачу изображения и звука высокого качества при помощи интерфейса HDMI.

Полезные функции для проведения презентаций

- ▶ Функция цифрового увеличения позволяет привлечь особое внимание к важной информации во время презентации.

Быстрая подготовка к работе

Дополнительные сведения приведены на соответствующих страницах.

1. Установите проектор.
(⇒ стр. 19)



2. Подключите проектор к другим устройствам.
(⇒ стр. 22)



3. Подсоедините шнур питания.
(⇒ стр. 23)



4. Включите питание.
(⇒ стр. 25)



5. Выберите входящий сигнал.
(⇒ стр. 29)



6. Настройте изображение.
(⇒ стр. 28)

Важная информация

Важные замечания!	2
Содержание	8
Меры предосторожности	10
Меры предосторожности при транспортировке	10
Меры предосторожности при установке	10
Техника безопасности	11
Утилизация	11
Меры предосторожности при использовании	12
Принадлежности	13
Не входящие в комплект дополнительные принадлежности	14

Подготовка

О проекторе	15
Пульт дистанционного управления	15
Корпус проектора	16
Индикаторы	16
Панель управления	17
Разъемы на задней панели	17
Использование пульта дистанционного управления	18
Установка и извлечение батарей	18
Установка кодов для дистанционного управления ..	18

Начало работы

Установка	19
Способ проецирования	19
Детали для потолочного крепления (не входят в комплект)	19
Размер экрана и расстояние показа	20
Изменение положения передних регулируемых ножек	21
Соединения	22
Перед подключением проектора	22
Пример подключения	22

Основные

Включение/выключение питания	23
Подключение шнура питания	23
Индикатор ON(G)/STANDBY(R)	24
Включение проектора	25
Ввод PIN-кода	26
Выключение проектора	27
Проецирование	28

Выбор изображения	28
Настройка изображения	28

Основные операции при использовании пульта дистанционного управления

Использование функции Автоматическая настройка ..	29
Переключение входного сигнала	29
Использование кнопки SCREEN	29
Использование кнопки KEYSTONE	30
Использование кнопки INFO	30
Использование функции СТОП-КАДР	30
Использование кнопки IMAGE	30
Использование кнопки MUTE	30
Использование функции ОТКЛЮЧЕНИЕ СИГНАЛА ..	31
Использование кнопки P-TIMER	31
Использование кнопки LAMP	31
Использование кнопок D.ZOOM	31
Регулировка громкости динамиков	31

Установки

Навигация в меню	32
Навигация по меню	32
Главное меню	33
Подменю	33
Входное меню	35
Компьютер 1: RGB/Component/RGB (Scart)	35
Компьютер 2: RGB	35
HDMI	35
Video	35
S-video	35
Авто настройка PC	37
Авто настройка PC	37
Ручная настройка PC	38
Точная синхронизация	38
Число точек по горизонтали	38
Горизонталь	38
Вертикаль	38
Выбранный режим	39
Уровень черного	39
Размер по гор.	39
Размер по верт.	39
Сброс	39
Св. реж.	39
Запомнить	39
Настройка	40
Динамическая	40
Заводские установки	40

Меры предосторожности

Меры предосторожности при транспортировке

- При перевозке проектора надежно удерживайте его за низ и избегайте излишней вибрации и ударов. Это может привести к повреждению внутренних компонентов и неисправности.
- Не перевозите проектор с выдвинутыми регулируемыми ножками. Это может привести к их повреждению.

Меры предосторожности при установке

■ Не устанавливайте проектор на открытом воздухе.

- Используйте проектор только в помещении.

■ Не устанавливайте проектор в следующих местах.

- В местах, подверженных вибрации и ударам, например, в автомобиле. Это может привести к повреждению внутренних компонентов и неисправности.
- Вблизи вытяжных блоков кондиционеров или осветительного оборудования (студийных ламп и т.п.), где наблюдаются резкие перепады температуры (Условия эксплуатации ➔ стр. 74). Это может привести к сокращению срока службы ламп или деформации корпуса и неисправностям.
- Вблизи высоковольтных линий электропередач или возле электродвигателей. Это может нарушать работу проектора.

■ Не устанавливайте проектор на высоте выше 2 700 м над уровнем моря.

Это может привести к сокращению срока службы внутренних деталей и неисправностям.

■ Не используйте проектор в вертикальном положении или под наклоном вправо или влево. (➔ стр. 19)

Работа проектора с наклоном более 20° может привести к сокращению срока службы изделия или неисправности.

■ ПРИ УСТАНОВКЕ ПРОЕКТОРА НА ПОТОЛКЕ ОБРАТИТЕСЬ К ТЕХНИЧЕСКОМУ СПЕЦИАЛИСТУ.

Чтобы установить проектор на потолке, закажите дополнительное крепление для установки устройства на потолке. (Дополнительные аксессуары, ➔ стр. 14)

Вызовите технического специалиста или свяжитесь с авторизованным сервисным центром для выполнения установки.

Меры предосторожности при установке проекторов

- Не устанавливайте проекторы друг на друга.
- Не закрывайте вентиляционные отверстия проектора (впускные и выпускные).
- Не допускайте прямого попадания горячего или холодного воздуха из кондиционеров в вентиляционные отверстия проектора (впускные и выпускные).
- Вы можете менять наклон проектора в пределах ± 20 по горизонтали.

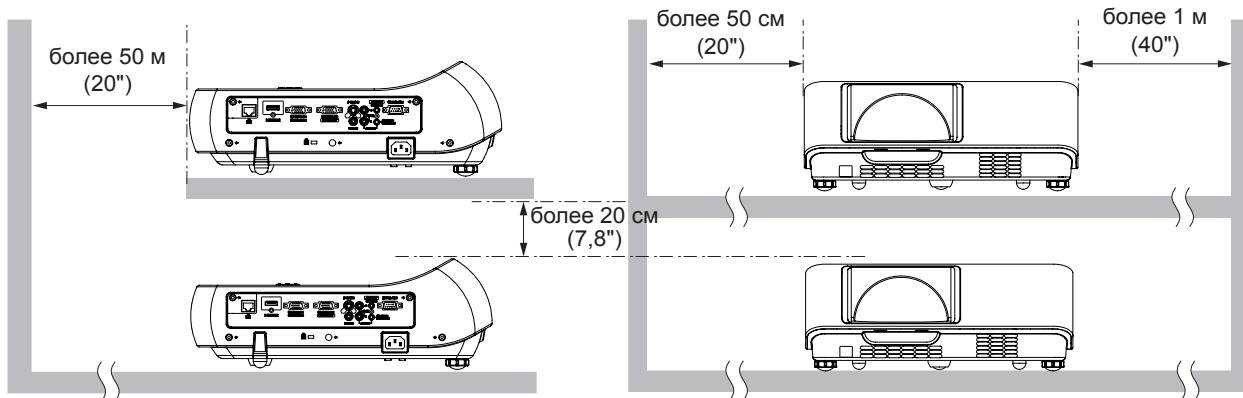
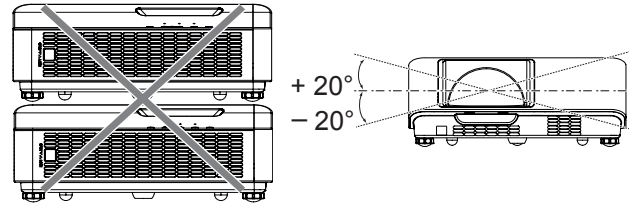

- Не устанавливайте проектор в закрытом пространстве. При необходимости установки проектора в закрытом пространстве может дополнительно понадобиться система кондиционирования и вентиляции. При недостаточной вентиляции избыточное тепло может привести к срабатыванию системы защиты проектора.

Техника безопасности

Соблюдайте меры безопасности, чтобы предотвратить следующие инциденты.

- Утечка конфиденциальной информации посредством использования данного продукта.
- Несанкционированное использование данного изделия третьей стороной в злонамеренных целях.
- Нанесение вреда или прекращение работы данного изделия третьей стороной в злонамеренных целях.

Меры безопасности. (➔ стр. 53)

- Придумайте пароль, который было бы трудно подобрать.
- Периодически меняйте пароль.
- Компания Panasonic и ее филиалы никогда не спрашивают пароль напрямую у покупателя. Не сообщайте пароль в случае подобного запроса.
- Используемая сеть должна быть защищена брандмауэром или иным образом.
- Установите пароль и ограничьте круг пользователей, имеющих право входа в систему.

Утилизация

При утилизации продукта, спросите в местных органах власти или у дилера о правильных методах утилизации. Лампа содержит ртуть. При утилизации использовались лампы, обратитесь в ближайшие местные власти или дилерам о правильной утилизации прибора.

Утилизация отслуживших аккумуляторов осуществляется в соответствии с инструкциями или с местными правилами удаления или руководящих принципов.

Меры предосторожности при использовании

■ Чтобы получить наилучшее качество изображения

- Задерните шторы или закройте жалюзи на окнах и выключите свет рядом с экраном, чтобы наружный свет или освещение в помещении не попадали на экран.
- В зависимости от места использования проектора горячий воздух из вентиляционного отверстия или теплый либо холодный воздух от кондиционера может привести к возникновению эффекта мерцания на экране. Избегайте установки в местах, где выходящий воздух или потоки воздуха от проектора, кондиционеров и других устройств проходят между проектором и экраном.
- На объектив проектора действует тепло от источника света. Из-за этого фокусировка не может быть стабильной сразу после включения питания. Фокусировка нормализуется после проецирования изображения в течение 30 минут.

■ Не прикасайтесь к наружной линзе объектива проектора голыми руками

Если наружная линза объектива загрязнится отпечатками пальцев, все эти загрязнения будут в увеличенном виде проецироваться на экран.

■ ЖК-панель

Дисплей проектора состоит из трех ЖК-панелей. Несмотря на то, что ЖК-панель является устройством на основе высокоточных технологий, некоторые пиксели проецируемого изображения могут отсутствовать или постоянно светиться. Это не является неисправностью.

Отображение неподвижного изображения в течение продолжительного времени может привести к появлению остаточного изображения на ЖК-панели. Если это произойдет, выведите на экран полностью белое тестовое изображение не менее чем на час.

■ Оптические компоненты

Эксплуатация проектора в условиях высоких температур и запыленности, а также при воздействии табачного дыма приводит к сокращению срока службы оптических компонентов, таких как ЖК-панель и поляризационная пластина, и их замена может понадобиться уже менее чем через год эксплуатации. За подробностями обращайтесь к продавцу.

■ Лампа

Источником света проектора является ртутная лампа с высоким внутренним давлением.

Ртутная лампа с высоким давлением имеет следующие характеристики:

- На протяжении периода эксплуатации со временем яркость лампы падает.
- Лампа может взорваться с характерным звуком, или срок ее службы может сократиться в связи с ударами или растрескиванием.
- Срок службы лампы может отличаться в зависимости от индивидуальных особенностей и условий эксплуатации. В частности, эксплуатация более 6 часов подряд и частое включение и выключение питания приводят к значительному износу лампы и влияют на срок ее службы.
- В редких случаях лампа может взорваться через короткое время после проецирования изображения.
- Риск взрыва возрастает при использовании лампы, срок замены которой уже прошел. Не забывайте о своевременной замене ламп. (см. разделы "Когда необходимо заменить лампу" (► стр. 60))
- В случае взрыва лампы содержащийся внутри газ высвобождается в виде дыма.
- На случай непредвиденных обстоятельств рекомендуется хранить запасные лампы.
- Для замены лампы рекомендуется обращаться к квалифицированному специалисту или продавцу.

Оборудование соответствует Директиве 2004/108/ЕС, статья 9(2)

Центр проверки качества компании Panasonic

Panasonic Service Europe, подразделение компании Panasonic Marketing Europe GmbH

Winsbergring 15, 22525 Hamburg, F.R. Germany

Принадлежности

Убедитесь в том, что проектор укомплектован следующими принадлежностями. Числами в скобках () указано количество дополнительных принадлежностей.

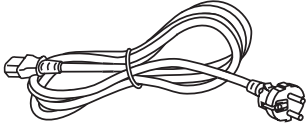
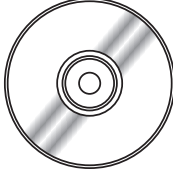
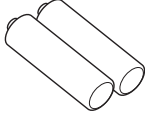
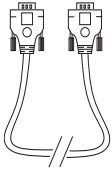
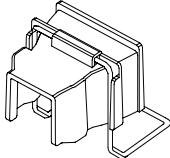
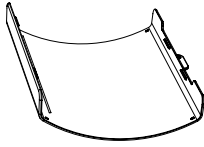
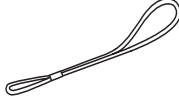
<p>Пульт дистанционного управления (x1) (6451053893)</p>	<p>Шнур электропитания (x1) (6103580203)</p>	<p>Компакт-диск (x1) (6103589312)</p>	<p>Батареи (типа AAA/R03 или AAA/LR03) (x2)</p>
			 <p>(для пульта дистанционного управления)</p>
<p>RGB сигнальный кабель (x1) (6103580425)</p>	<p>Фиксатор шнура электропитания (x1) (6103592442) (6103592466)</p>	<p>Крышка объектива(x1) (6103490106)</p>	<p>Строка (x1) (6103504711)</p>
			

Примечание

- Распаковав проектор, утилизируйте наконечник шнура питания и упаковочный материал должным образом.
- В случае отсутствия каких-либо принадлежностей обратитесь к дилеру.
- Номера принадлежностей и деталей, приобретаемых отдельно, могут быть изменены без уведомления.
- Мелкие детали храните в надлежащем порядке и следите за тем, чтобы они были недоступны для детей.

Меры предосторожности

■ Содержимое прилагаемого компакт-диска

На прилагаемом компакт-диске содержатся: [●: руководство/перечень (PDF), ○: программное обеспечение]

- **Инструкции по эксплуатации - Работа с проектором**
- **Инструкции по эксплуатации - Работа в сети**
- **Multi Projector Monitoring & Control Software 2.6 (Windows)**
 - Эта программа позволяет контролировать и управлять несколькими проекторами, подключенными к локальной сети.
- **Operation Manual Multi Projector Monitoring & Control Software 2.6**
- **Logo Transfer Software 2.0 (Windows)**
 - Эта программа позволяет передавать оригинальные созданные изображения, например, логотипы компаний, для отображения при проецировании изображения.
- **Operation Manual Logo Transfer Software 2.0**
- **Перечень поддерживаемых моделей проекторов**
 - Перечень проекторов, поддерживаемых программным обеспечением, отмеченным символом ○ выше, с указанием ограничений.

Не входящие в комплект дополнительные принадлежности

Опции	Модель
Кронштейн для установки на потолке	ET-PKV100H (для высоких потолков), модель ET-PKV100S (для низких потолков).
Опора проектора	ET-PKT100B
Запасная лампа	ET-LAT100
Запасной фильтр	ET-RFT100

Пульт дистанционного управления

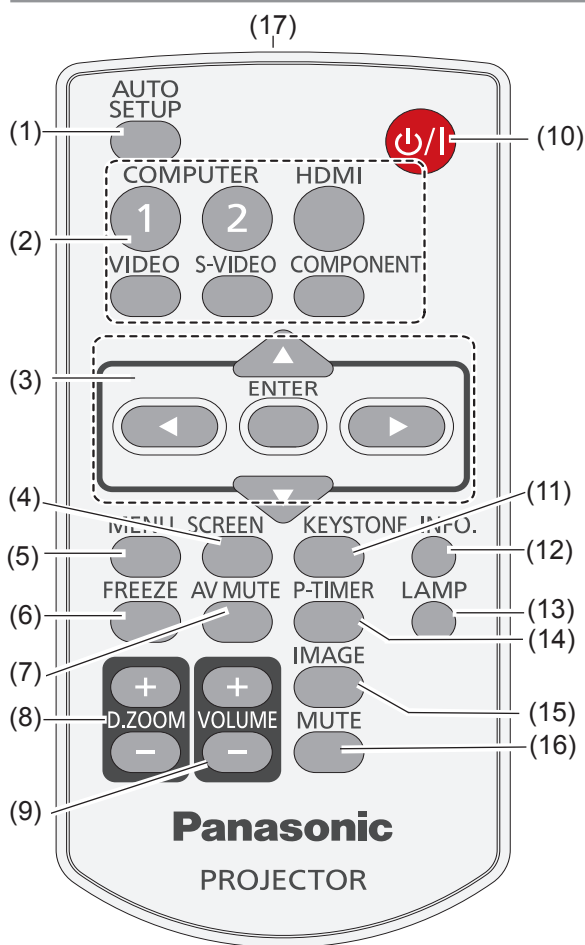

(1) Кнопка <AUTO SETUP>

Выполняет установку автоматической настройки в меню настройки. (➔ стр. 48)

(2) Кнопки выбора входного сигнала <COMPUTER 1>, <COMPUTER 2>, <HDMI>, <VIDEO>, <S-VIDEO>, <COMPONENT>.

Эти кнопки используются для выбора входного сигнала. (➔ стр. 29)

(3) Кнопки ▲ ▼ ◀ ▶, кнопка <ENTER>

Служат для навигации по меню. (➔ стр. 32)

(4) Кнопка <SCREEN>

Служит для выбора режима экрана. (➔ стр. 44-46)

(5) Кнопка <MENU>

Открывает или закрывает экранное меню. (➔ стр. 32)

(6) Кнопка <FREEZE>

Используется для временной остановки проецируемого изображения и звука. (➔ стр. 30)

(7) Кнопка <AV MUTE>

Используется для временного выключения изображения на экране. (➔ стр. 31)

(8) Кнопки <D.ZOOM +/->

Увеличивают и уменьшают изображения (➔ стр. 31)

(9) Кнопки <VOLUME +/->

Служат для регулировки громкости динамика. (➔ стр. 31)

(10) Кнопка <⏻/⏻>

Служит для включения и выключения проектора. (➔ стр. 25)

(11) Кнопка <KEYSTONE>

Служит для устранения трапециевидных искажений. (➔ стр. 30)

(12) Кнопка <INFO.>

Служит для отображения пояснительного текста. (➔ стр. 30)

(13) Кнопка <LAMP>

Служит для выбора режима работы лампы. (➔ стр. 31)

(14) Кнопка <P-TIMER>

Служит для управления таймером презентаций. (➔ стр. 31)

(15) Кнопка <IMAGE>

Служит для выбора режима изображения. (➔ стр. 30)

(16) Кнопка <MUTE>

Служит для выключения звука. (➔ стр. 30)

(17) Излучатель сигналов дистанционного управления

Примечание

- Не бросайте пульт дистанционного управления.
- Избегайте попадания жидкости.
- Не пытайтесь изменять и разбирать пульт дистанционного управления.

Примечание

- Пульт дистанционного управления можно использовать на расстоянии в пределах около 7 м при направлении на приемник сигналов дистанционного управления точно спереди. Дистанционное управление возможно при положении под углом до $\pm 30^\circ$ по вертикали и $\pm 30^\circ$ по горизонтали, однако дальность действия может быть меньше.
- При наличии препятствий между пультом дистанционного управления и приемником сигналов дистанционного управления пульт дистанционного управления может работать неправильно.
- Проектором можно управлять при отражении сигналов пульта дистанционного управления от экрана. Дальность действия может отличаться из-за светопотери, вызванной свойствами экрана.
- При освещении приемника сигналов дистанционного управления люминесцентным/люминесцентным светом или светом из другого мощного источника, проектор может не работать. Устанавливайте проектор как можно дальше от источников освещения.

О проекторе

Корпус проектора

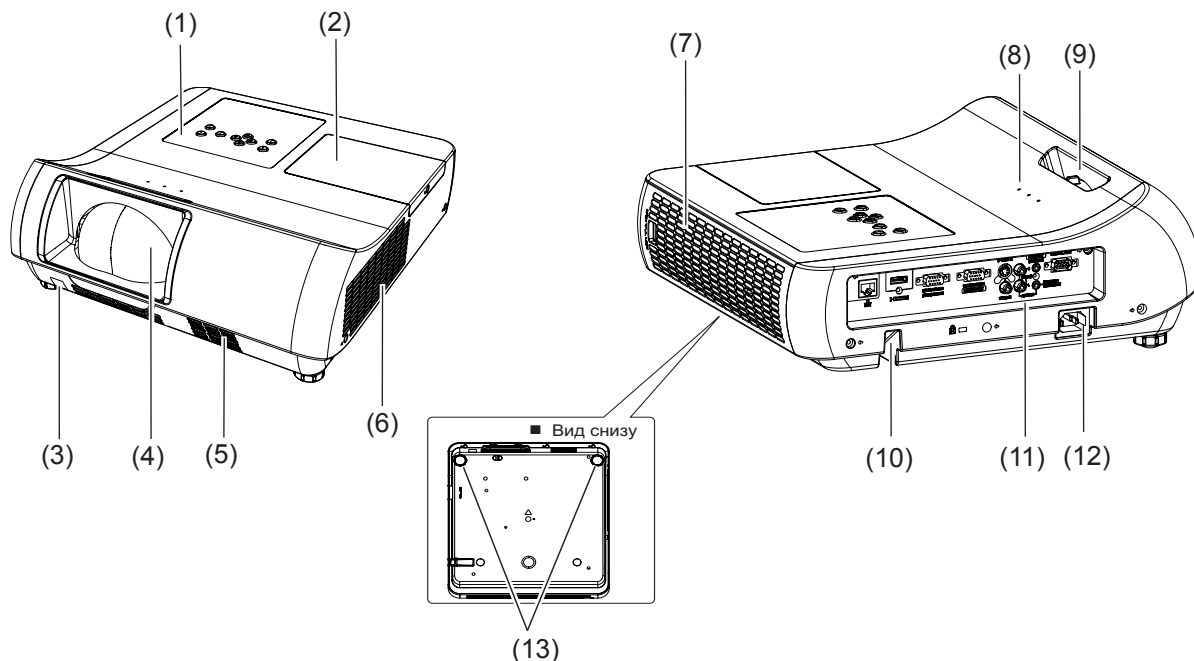

- (1) **Панель управления**
- (2) **Крышка отсека лампы** (➔ стр. 61)
Внутри находится лампа.
- (3) **Приемник сигналов дистанционного управления**
- (4) **Объектив проектора**
- (5) **Динамик**
- (6) **Выходное отверстия для воздуха**
 - Горячий воздух выходит из выходного отверстия.
Не кладите теплочувствительные предметы с этой стороны.
- (7) **Воздухозаборное отверстие/крышка отсека воздушного фильтра** (➔ стр. 59)
- (8) **Индикаторы**
- (9) **Рычажок фокусировки**
Используется для настройки фокуса.
- (10) **Защитная планка**
- (11) **Разъемы** (➔ стр. 17)
- (12) **AC IN**
- (13) **Регулируемые ножки**
Используются для регулировки угла проецирования.

ПРЕДУПРЕЖДЕНИЕ:

- Держите руки и предметы вдали от отверстия выхода воздуха.
- Держите руки и лицо вдали.
- Не вставляйте пальцы.
- Располагайте чувствительные к воздействию тепла предметы вдали.

Горячий воздух, поступающий из отверстия выхода воздуха, может стать причиной ожогов и внешних повреждений.

Индикаторы

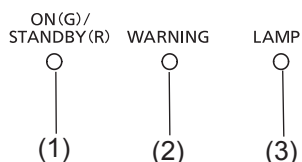
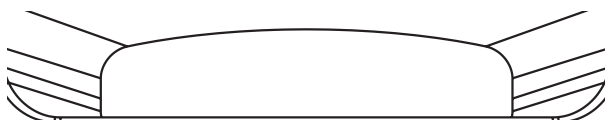

- (1) **Индикатор <ON(G)/STANDBY(R)>**
Показывает состояние питания.
- (2) **Индикатор <WARNING>**
Указывает на ненормальное состояние проектора.
- (3) **Индикатор <LAMP>**
Индикатор горит желтым, когда заканчивается срок службы лампы проектора.

Панель управления

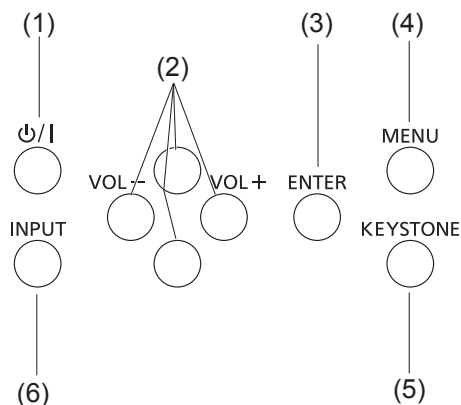

- (1) **Кнопка <ϕ/I>**
Служит для включения и выключения проектора.
- (2) **Кнопки ▲ ▼ ◀ ▶ (VOL +/-)**
Служат для навигации по меню.
- (3) **Кнопка <ENTER>**
Используется для выбора пунктов меню.
- (4) **Кнопка <MENU>**
Отображает экран меню. (➔ стр. 32)
- (5) **Кнопка <KEystone>**
Коррекция трапецеидального искажения. (➔ стр. 30)
- (6) **Кнопка <INPUT>**
Используется для выбора входного сигнала. (➔ стр. 29)

Разъемы на задней панели

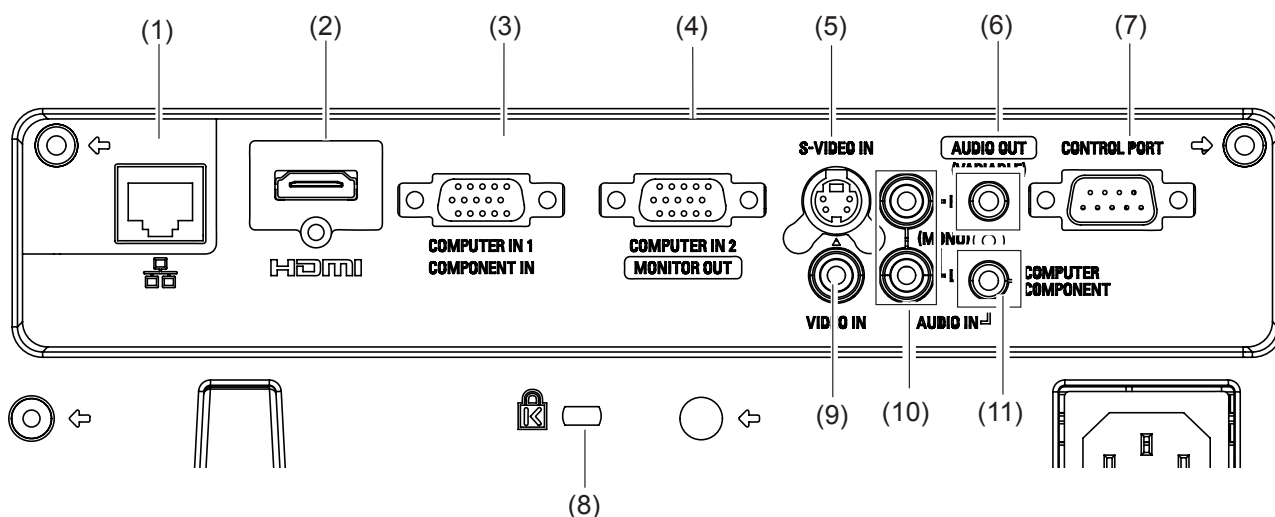

- (1) **LAN**
Сюда подключается кабель для передачи данных по сети.
- (2) **HDMI**
Сюда подключаются устройства, передающие сигналы HDMI.
- (3) **COMPUTER IN 1/COMPONENT IN**
Сюда подключаются устройства, передающие сигналы COMPUTER IN 1/COMPONENT IN.
- (4) **COMPUTER IN 2/MONITOR OUT**
Сюда подключаются устройства, передающие сигналы COMPUTER IN 2/MONITOR OUT или аналоговые сигналы RGB.
- (5) **S-VIDEO IN**
Сюда подключаются устройства, передающие сигналы S-VIDEO.
- (6) **AUDIO OUT (VARIABLE)**
Служит для подачи аудиосигналов на вход проектора.
- (7) **CONTROL PORT**
Используется для подключения компьютера при помощи кабеля RS-232C.
- (8) **Слот для защиты от кражи**
Установите коммерческий D-образный замок производства компании Kensington для защиты проектора. Слот совместим с системой безопасности Kensington MicroSaver.
- (9) **VIDEO IN**
Сюда подключаются устройства, передающие сигналы VIDEO.
- (10) **AUDIO IN**
Сюда подключаются устройства, передающие аудиосигналы.
Для разъема AUDIO IN предусмотрены левый и правый входы (L и R).
- (11) **COMPUTER/COMPONENT AUDIO IN**
Для подсоединения кабеля аудиовыхода (стерео) с компьютера или видеооборудования, подключенного к разъему (2), (3) или (4).

Примечание

- При непосредственном подключении сетевого кабеля к проектору подключение к сети следует выполнить в помещении.

Использование пульта дистанционного управления

Установка и извлечение батарей

1) Откройте крышку

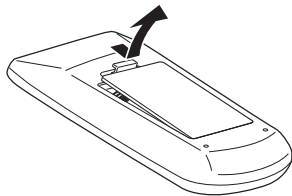

2) Установите батареи и закройте крышку (Сначала вставляйте стороной -)

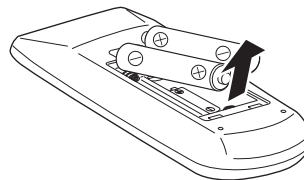

- Извлекайте батареи, выполняя действия, обратные установке.

Установка кодов для дистанционного управления

При использовании системы с несколькими проекторами можно управлять всеми проекторами одновременно или каждым проектором по отдельности при помощи одного пульта дистанционного управления, если каждому проектору назначить уникальный код.

После задания кода проектора, установите такой же код для пульта дистанционного управления. Имеется 7 разных кодов (Все, Код. 1 ~ Код. 6), начальный код - [Все].

Задание кода

- 1) Удерживая нажатой кнопку <MENU>, нажмите кнопку <IMAGE>. Число нажатий на кнопку <IMAGE> соответствует задаваемому коду.
- 2) Количество нажатий на кнопку <IMAGE> следующее:
Код. 1 = одно нажатие, Код. 2 = два нажатия, Код. 3 = три нажатия, Код. 4 = четыре нажатия
Код. 5 = пять нажатий, Код. 6 = шесть нажатий.
- 3) Код изменяется при отпускании кнопки <MENU>.
- 4) Код [Все] (по умолчанию) задается при одновременном нажатии кнопки <MENU> и кнопки <IMAGE> в течение 5 секунд или более.

Примечание

- Если кнопку <IMAGE> нажать 7 раз, код не изменится (неправильное действие).
- Код не сохраняется после замены батарей.

Примечание

- Более подробные сведения см. в [Пульт ду] меню [Настройки]. (➔ стр. 53)

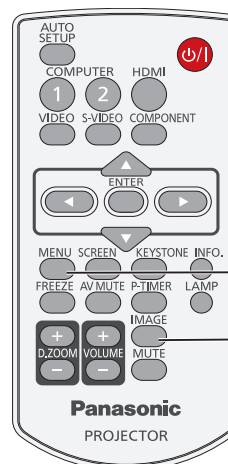

Кнопка MENU

Кнопка IMAGE

Установка

Способ проецирования

Можно использовать проектор любым из 4 способов проецирования. Для установки необходимого способа проецирования см. таблицу ниже.

■ Установка на потолке и проецирование вперед

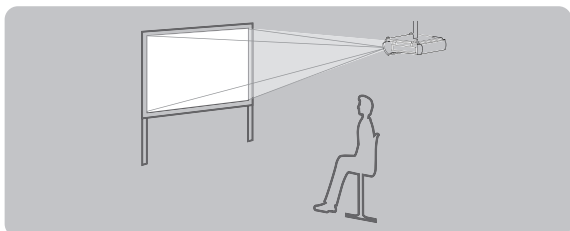

■ Установка на столе/полу и проецирование сзади

(Используя полупрозрачный экран)

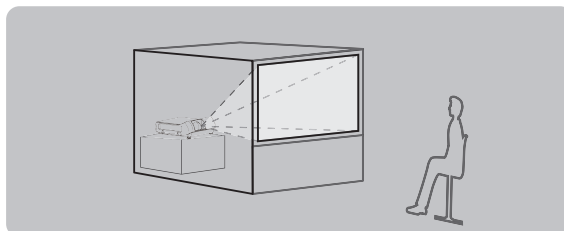

■ Установка на потолке и проецирование сзади

(Используя полупрозрачный экран)

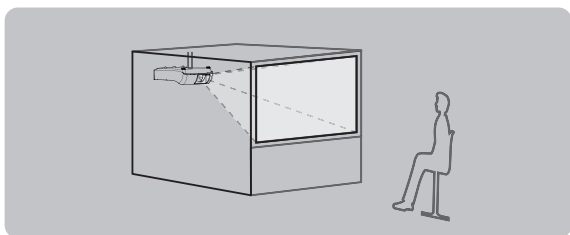

■ Установка на столе/полу и проецирование вперед

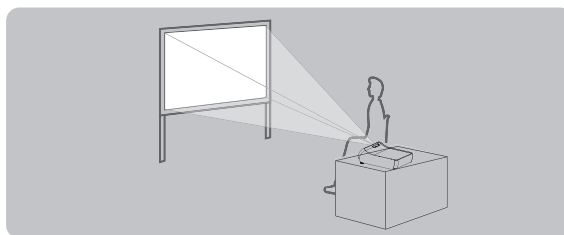

Примечание

- Для оптимального качества отображения устанавливайте проектор в местах с минимальным попаданием наружного света, света от осветительных приборов и другого света. Кроме того, закрывайте шторы, занавески и выключайте освещение.
- Не используйте проектор в вертикальном положении или под наклоном вправо или влево. Использование в таком положении может привести к повреждению оборудования.
- Проектор должен устанавливаться с наклоном относительно горизонтальной плоскости в пределах $\pm 20^\circ$.
- Установка проектора под наклоном более 20° может привести к сокращению срока службы изделия или неисправности.

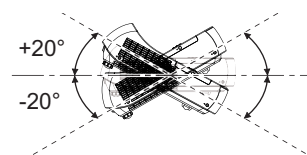

Детали для потолочного крепления (не входят в комплект)

Проектор можно установить на потолке, используя не входящий в комплект кронштейн для установки на потолок (ET-PKV100H: для высоких потолков, ET-PKV100S: для низких потолков), и дополнительный монтаж проектора базы ET-PKT100B.

- Используйте только потолочное крепление, предназначенное для данного проектора.
- См. руководство по установке кронштейн для установки на потолке при установке крепления и проектора.

Примечание

- Для обеспечения надлежащей работы проектора и безопасности установка кронштейна для установки на потолке должна выполняться продавцом или квалифицированным специалистом.

Установка

Размер экрана и расстояние показа

Устанавливайте проектор, руководствуясь схемой справа и значениями расстояния проецирования. Размер изображения можно изменять.

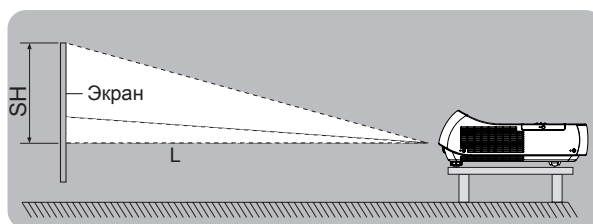
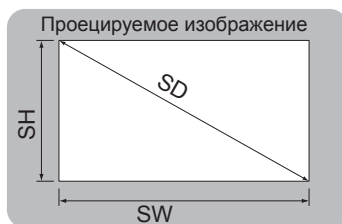

L	Расстояние проецирования (м)
SH	Высота проецируемого изображения (м)
SW	Ширина проецируемого изображения (м)
SD	Диагональ проецируемого изображения (м)

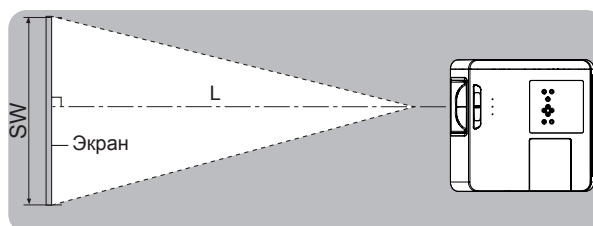

Примечание

- Перед выполнением установки ознакомьтесь с разделом "Меры предосторожности" (➔ стр. 10-14).

Расстояние проецирования

(Все представленные ниже величины являются приблизительными и могут немного отличаться от действительных величин.)

Размер проецируемого изображения	При формате изображения 16:10	При формате изображения 4:3	При формате изображения 16:9
Размер экрана (диагональ) (SD)	Расстояние проецирования		
1,52 м (60")	0,64 м (2,09')	0,73 м (2,38')	0,65 м (2,15')
1,78 м (70")	0,75 м (2,46')	0,85 м (2,80')	0,77 м (2,53')
2,03 м (80")	0,86 м (2,82')	0,98 м (3,21')	0,89 м (2,90')
2,29 м (90")	0,97 м (3,19')	1,11 м (3,63')	1,00 м (3,28')
2,54 м (100")	1,08 м (3,56')	-----	1,12 м (3,66')
2,79 м (110")	1,2 м (3,97')	-----	-----

Все другие значения расстояния проецирования можно получить по следующим формулам с учетом размеров экрана (м).

Расстояние показано в метрах. (Расчитанное расстояние может содержать некоторую погрешность.)

Если диагональ экрана имеет значение "SD",

	При формате изображения 16:10	При формате изображения 4:3	При формате изображения 16:9
Высота экрана (SH)	= SD (м) × 0,530	= SD (м) × 0,6	= SD (м) × 0,490
Ширина экрана (SW)	= SD (м) × 0,848	= SD (м) × 0,8	= SD (м) × 0,872
Расстояние проецирования (L)	= 0.44157 × SD(м) - 0.036768	= 0.49988 × SD(м) - 0.036768	= 0.45386 × SD(м) - 0.036768

Примечание

- Для обеспечения наилучшего качества изображения установите проектор так, чтобы расстояние от проектора до экрана находилось в пределах от 63,6 см до 120 см.

Изменение положения передних регулируемых ножек

Угол проецирования можно регулировать в пределах 10° при помощи регулировочных ножек.

Поверните регулировочные ножки и наклоните проектор на нужную высоту; чтобы поднять проектор, поворачивайте обе ножки по часовой стрелке.

Для того чтобы опустить проектор или убрать регулировочные ножки, поворачивайте обе ножки против часовой стрелки.

(Угол проецирования по вертикали можно регулировать).

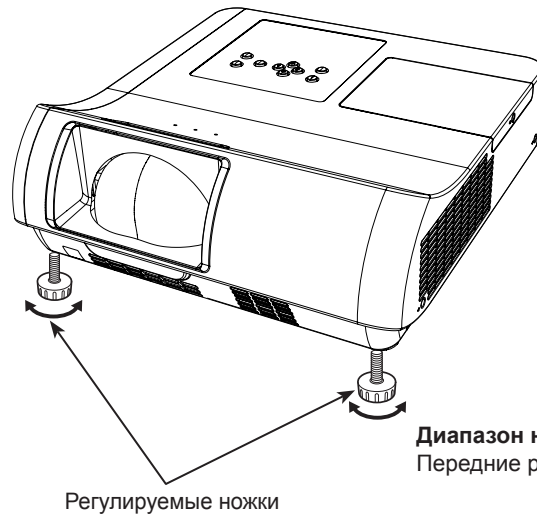

Диапазон настроек

Передние регулируемые ножки: 43,5 мм (1,713")

Примечание

- Когда лампа включена, из отверстия выхода воздуха поступает горячий воздух. Не касайтесь отверстия выхода воздуха при изменении положения передних регулируемых ножек.
- В случае возникновения трапецидальных искажений проецируемого изображения используйте пункт "ТРАПЕЦИЯ" в меню "Экран". (➔ стр. 45)

Примечание

- При ввинчивании регулируемых ножек слышен щелчок, означающий достижение предела.

Соединения

Перед подключением проектора

- Внимательно прочитайте руководство пользователя для подключаемого устройства.
- Отключите питание устройств перед подсоединением кабелей.
- Если в комплект устройства не входит кабель для подключения или отсутствует дополнительный кабель для подключения к устройству, подготовьте необходимый кабель для подключения к системе, совместимый с устройством.
- Видеосигналы со слишком сильным колебанием фазы могут привести к дрожанию или волнам изображения на экране. В этом случае необходимо подключить корректор развертки (TBC).
- Данный проектор принимает следующие сигналы: VIDEO, S-VIDEO, аналоговый RGB (с уровнем синхронизации TTL) и цифровой сигнал.
- Проектор не совместим с некоторыми моделями компьютеров.
- Если для подключения устройств к проектору используется длинный кабель, изображение может проецироваться неправильно.
- Подробнее о сигналах, поддерживаемых проектором, см. в разделе "Список совместимых сигналов". (➔ стр. 69-72)

Пример подключения

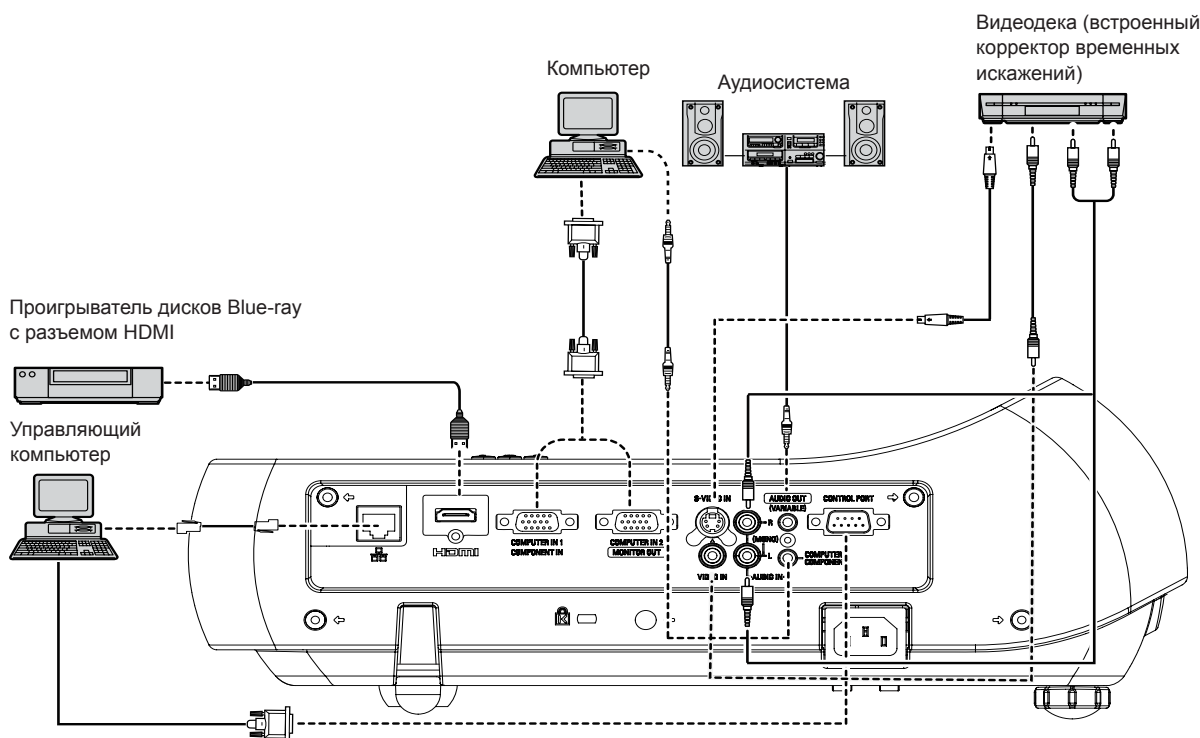

Примечание

- При подключении видеодэки необходимо использовать деку со встроенным корректором развертки (TBC) или использовать TBC между проектором и видеопанелью.
- При появлении нетипичных амплитудных сигналов возможно искажение изображения. В этом случае подключайте TBC между проектором и видеодеккой.

Примечание

- При использовании кабеля HDMI убедитесь, что он соответствует стандарту HDMI. Использование кабеля, не соответствующего стандарту HDMI, приведет к таким неполадкам, как несоответствие размера или отсутствие изображения. При подключении сигнала 1080p с помощью разъема HDMI используйте кабель, поддерживающий передачу сигнала 1080p.
- Данный проектор не поддерживает систему Viera Link (HDMI).
- Характеристики сигналов RGB, передаваемых ПК, см. в разделе "Список совместимых сигналов". (➔ стр. 69-72)
- Подробнее о подключении по локальной сети и беспроводном подключении проектора к компьютеру см. в разделе "Работа в сети" руководства по эксплуатации на прилагаемом компакт-диске.

Включение/выключение питания

Подключение шнура питания

Убедитесь, что шнур питания надежно подключен к проектору, чтобы предотвратить его отсоединение.

■ Фиксатор шнура питания

Фиксатор шнура питания предназначен для предотвращения отсоединения шнура от проектора.

Вставьте шнур питания в фиксатор, как показано на Рис. (1):



Рисунок (1)

■ Подсоединение

Подсоедините шнур питания с фиксатором к проектору, выполняя следующие действия.

- 1) Вставьте штекер шнура питания с фиксатором в гнездо проектора, как показано на Рисунке (2).
- 2) Надавите на зажим фиксатора шнура питания, чтобы надежно зафиксировать штекер шнура в гнезде проектора. При правильной фиксации раздастся щелчок. На Рисунке (3) изображен правильно подсоединенный шнур питания.

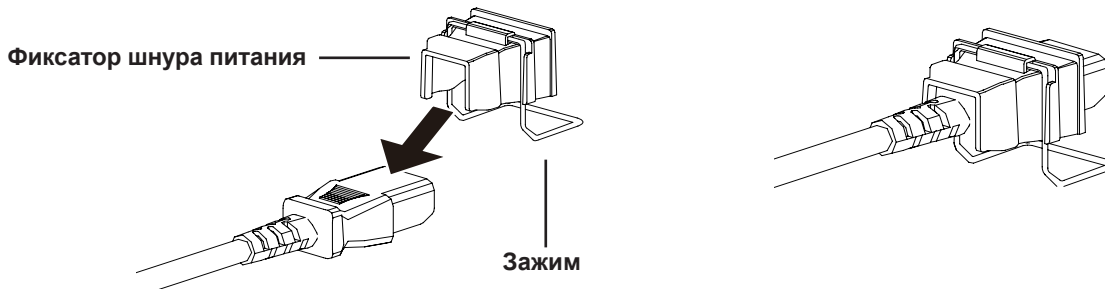
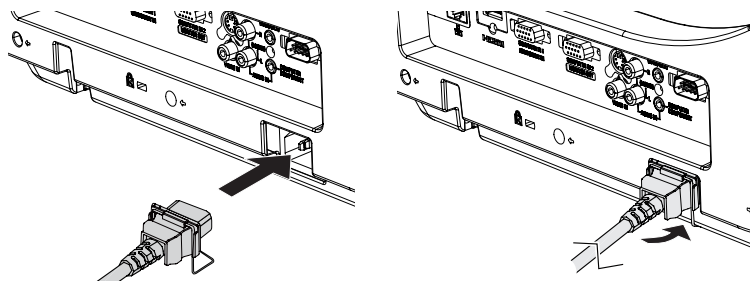

Вид снизу

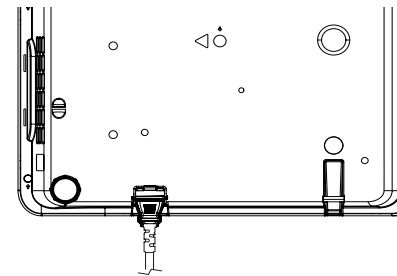

Включение/выключение питания

Индикатор ON(G)/STANDBY(R)

Индикатор <ON(G)/STANDBY(R)> сообщает о состоянии питания. Проверьте состояние индикатора <ON(G)/STANDBY(R)> перед работой с проектором.

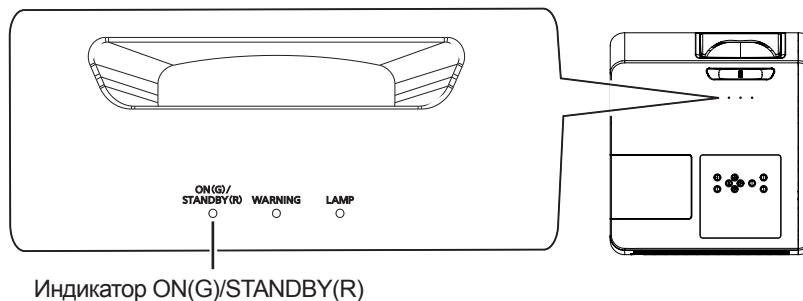

Индикатор ON(G)/STANDBY(R)

Состояние индикатора		Статус
Не горит или мигает		Отсоединен шнур питания.
КРАСНЫЙ	Горит	подключите шнур питания. Проектор находится в режиме ожидания после охлаждения завершен.
	Мигает	Проектор невозможно включить до тех пор, пока не завершится обычная обработка при отключении питания для вентиляторного охлаждения, а индикатор <ON(G)/STANDBY(R)> не перестанет мигать. Чрезмерно высокая температура внутри проектора. Также мигает красным индикатор <WARNING> (➡ стр. 57). Включение проектора возможно только после того, как будет завершено охлаждение и прекратит мигать индикатор <ON(G)/STANDBY(R)>.
ЗЕЛЕНый	Горит	Идет проецирование изображения.
	Мигает	Проектор находится в режиме управления электропитанием.

Включение проектора

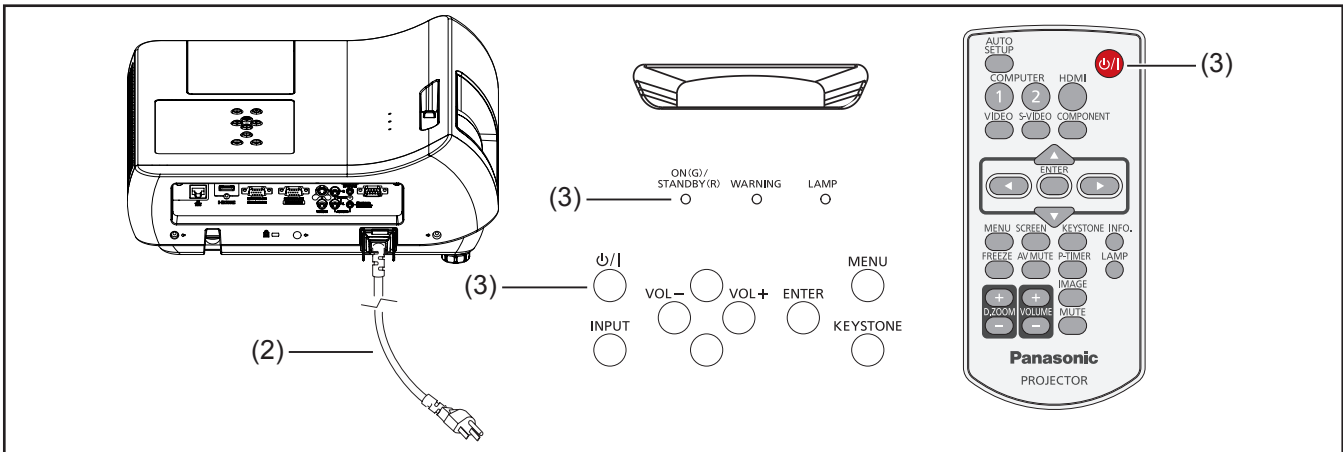

- 1) Завершите подключение периферийных устройств (компьютера, видеомэгафона и т. д.) до включения проектора.
- 2) Подключите шнур питания проектора к розетке переменного тока. Индикатор <ON(G)/STANDBY(R)> загорится красным. Откройте крышку объектива.
- 3) Нажмите кнопку <ϕ/I> на панели управления или на пульте дистанционного управления. Загорится индикатор <ON(G)/STANDBY(R)> и начнут работать охлаждающие вентиляторы. На экране появится окно подготовки и начнется обратный отсчет времени.
- 4) После обратного отсчета на экране появится источник сигнала, который был выбран в прошлый раз, и иконка состояния питания.
- 5) Если входной сигнал отсутствует при включении проектора или потерян текущий сигнал во время работы проектора, на экране появится окно выбора видеовхода/ПК. При помощи кнопок ▲ ▼ установите указатель на нужный источник входного сигнала и нажмите кнопку <ENTER>. И затем следуйте указаниям, приведенным в диалоговом окне входного сигнала, для коррекции сигнала и соединения.

Если проектор заблокирован PIN-кодом, появится диалоговое окно ввода PIN-кода. Введите PIN-код, как указано на следующей странице.

Примечание

- Если для функции [Автозапуск] установлено значение [Вкл.], проектор включится автоматически после подключения шнура питания к розетке переменного тока.
- Если функции [Выбор логотипа] задан параметр [Выкл], логотип не будет показан на экране. (➔ стр. 49)
- Если функции [Дисплей] задан параметр [Откл. обрат. отсч] или [Выкл], окно подготовки не будет показано на экране. (➔ стр. 49)
- Если функции [Поиск входов] задан параметр [Вкл. 2], входной сигнал будет найден автоматически. (➔ стр. 48)

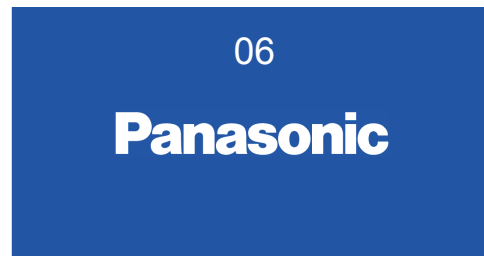

Окно подготовки закроется через 30 секунд.

Выборанный источник входного сигнала и контроль лампы

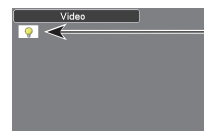

Состояние питания лампы

Выбор Видео/Компьютер

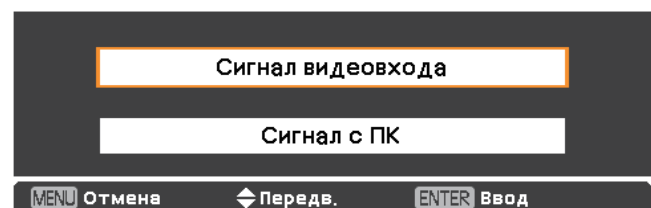

Включение/выключение питания

Ввод PIN-кода

Нажмите ▲▼ для ввода цифры. Нажмите ► для выбора этой цифры и перемещения красного рамочного указателя к следующему окну. Цифра изменится на *. Если введена неправильная цифра, используйте кнопку ◀ для перемещения указателя на цифру, которую нужно изменить, а затем введите правильную цифру.

Повторите эти действия до завершения ввода четырехзначного числа.

После ввода четырехзначного числа переместите указатель на кнопку "Установить". Нажмите кнопку <ENTER> для начала работы с проектором.

Если введен неправильный PIN-код, PIN-код и число (****) отобразятся красным цветом. Введите правильный PIN-код еще раз.

Примечание

- Если PIN-код не введен или введен неправильный PIN-код в течение трех минут после появления диалогового окна, проектор выключится.
- PIN-код "1234" установлен в качестве начального PIN-кода.

Диалоговое окно ввода PIN-кода

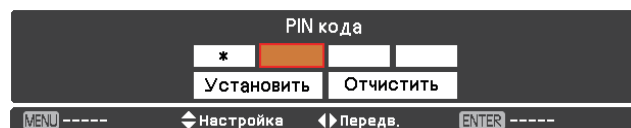

После исчезновения иконки ОК проектор готов к работе.



Выключение проектора

- 1) Нажмите кнопку **<Ф/|>** на панели управления или на пульте дистанционного управления, и вопрос **Выключить питание ?** появится на экране.
- 2) Нажмите кнопку **<Ф/|>** еще раз, чтобы выключить проектор. Индикатор **<ON(G)/STANDBY(R)>** начинает мигать красным, а охлаждающие вентиляторы продолжают работать. В это время можно вынуть вилку шнура питания из розетки, даже если вентиляторы еще продолжают работать.
- 3) Когда проектор остынет в достаточной степени, индикатор **<ON(G)/STANDBY(R)>** перестанет мигать и теперь можно снова включить проектор.

Примечание

- Не помещайте проектор в кейс пока проектор не остынет в достаточной степени.
- Когда индикатор **<ON(G)/STANDBY(R)>** мигает, лампа проектора охлаждается и проектор невозможно включить. Чтобы включить проектор снова, следует подождать, когда индикатор **<ON(G)/STANDBY(R)>** перестанет мигать.
- Проектор можно включить, когда индикатор **<ON(G)/STANDBY(R)>** загорится красным. Время ожидания повторного включения проектора будет короче при нормальном выключении питания и завершении охлаждения лампы вентиляторами по сравнению со временем, когда шнур питания отключается от розетки переменного тока сразу после выключения проектора.

Выключить питание ?

Выключить питание ? исчезнет через 4 секунды.

■ Функция непосредственного отключения питания

Вы можете отсоединить кабель питания от розетки или выключить выключатель даже во время проекции, не нажимая на кнопку **<Ф/|>**.

Примечание

- При использовании функции непосредственного отключения питания невозможно сразу после отключения питания включить проектор. Лампа, нагретая до высокой температуры, должна остыть, так что иногда требуется дольше ждать, когда лампа зажжется снова.
- Не помещайте проектор в ящик или сумку, пока работает вентилятор охлаждения.

Проецирование

Проверьте подключение периферийных устройств и шнура питания (➔ стр. 23) и включите питание (➔ стр. 25) для запуска проектора. Выберите изображение и выполните его настройку.

Выбор изображения

Выберите входной сигнал.

Проецируется изображение, выбранное при помощи кнопки <COMPUTER 1>, <COMPUTER 2>, <HDMI>, <VIDEO>, <S-VIDEO>, или <COMPONENT>. (➔ стр. 29)

Примечание

- В зависимости от используемого подключенного устройства и диска DVD, видеозаписи и т. д., которые необходимо воспроизвести, изображение может не отображаться должным образом. Выберите формат системы, подходящий для входного сигнала [Component] или [RGB] в меню [Ввод]. (➔ стр. 35)
- В зависимости от формата экрана и изображения выберите наиболее подходящее форматное соотношение в меню [Экран]. (➔ стр. 44)

Настройка изображения

1) Отрегулируйте угол проецирования.

- Подробнее см. в разделе "Изменение положения передних регулируемых ножек". (➔ стр. 21)

2) Наведите на резкость.

Для настройки изображения поверните [рычаг фокусировки].

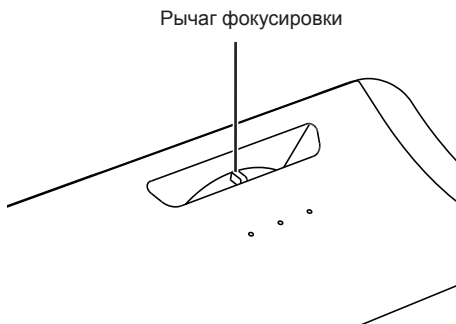

Примечание

- Перед регулировкой фокусировки объектива рекомендуется включить непрерывное проецирование изображений в течение 30 минут.
- При появлении трапецевидного искажения смотрите "КОРР. ТРАПЕЦИИ". (➔ стр. 45)

Основные операции при использовании пульта дистанционного управления



Использование функции Автоматическая настройка

Данная функция позволяет выполнять автоматическую регулировку Поиска входов и Автонастройки ПК при вводе сигнала от компьютера.



Нажмите кнопку <AUTO SETUP> на пульте дистанционного управления.

Примечание

- Подробные сведения приведены в разделе "Настройки" главного меню. (➔ стр. 48)

Переключение входного сигнала

Возможно переключение проецируемых входных сигналов.

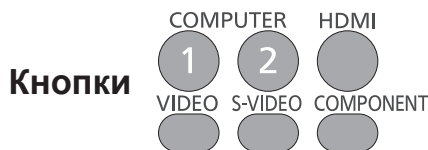

Нажмите кнопки (<COMPUTER 1>, <COMPUTER 2>, <HDMI>, <VIDEO>, <S-VIDEO>, или <COMPONENT>) на пульте дистанционного управления.

COMPUTER 1	Переключение на вход Компьютер 1 (RGB)/ Компьютер 1 (Scart)
COMPUTER 2	Переключение на вход Компьютер 2 (RGB)
HDMI	Переключение на вход HDMI.
VIDEO	Переключение на вход Video.
S-VIDEO	Переключение на вход S-video.
COMPONENT	Переключение на вход Компьютер 1 (Component).

Примечание

- При каждом нажатии кнопки <INPUT> на панели управления проектора происходит изменение параметров следующим образом. (➔ стр. 17)

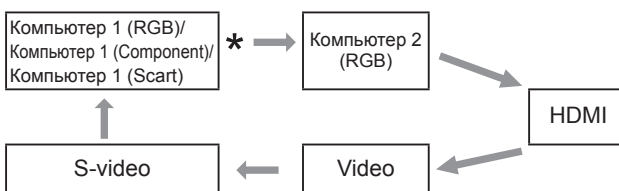

- * Зависит от выбранного пункта в подменю [Компьютер 1] меню [Вход].

Использование кнопки SCREEN

Данная функция позволяет выбрать режим экрана или изменить размер экрана.



Нажмите кнопку <SCREEN> на пульте дистанционного управления.

Примечание

- Подробные сведения приведены в части "Экран" Главного меню. (➔ стр. 44-46)

Основные операции при использовании пульта дистанционного управления

Использование кнопки KEYSTONE

Данная функция позволяет устранять трапециевидные искажения.

Кнопка  KEYSTONE

Нажмите кнопку <KEYSTONE> на пульте дистанционного управления или на панели управления. Появится диалоговое окно Корр. трапеции искажений. Кнопками ▲▼ устранили трапециевидные искажения. Настройку коррекции трапециевидного искажения можно сохранить. (➔ стр. 45)

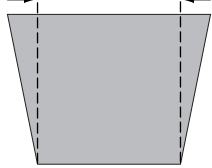
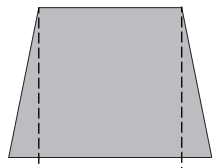
Действие	Изображение на экране
Уменьшите ширину верхней части экрана кнопкой ▲.	
Уменьшите ширину нижней части экрана кнопкой ▼.	

Примечание

- Белая стрелка указывает на отсутствие коррекции.
- Красная стрелка указывает направление коррекции.
- Стрелка исчезает при максимальной коррекции.
- Повторное нажатие кнопки <KEYSTONE> на пульте дистанционного управления или на панели управления при отображении диалогового окна трапеции отменяет регулировку трапеции. (➔ стр. 45)
- Диапазон регулировки ограничен в зависимости от входного сигнала

Использование кнопки INFO.

Данная функция позволяет отображать информационное меню.

Кнопка  INFO.

Нажмите кнопку <INFO.> на пульте дистанционного управления.

Примечание

- Дополнительные сведения см. в части "Экран информации об источнике входных сигналов" раздела "Информация" Главного меню. (➔ стр. 56)

Использование функции СТОП-КАДР

Проецируемое изображение можно временно поставить на стоп-кадр и отключить звук при любых условиях воспроизведения подключенного устройства.

Кнопка  FREEZE

Нажмите кнопку <FREEZE> на пульте дистанционного управления, чтобы поставить изображение на стоп-кадр, при этом звук отключится. Чтобы отменить функцию стоп-кадр, нажмите кнопку <FREEZE> еще раз или нажмите какую-либо другую кнопку.

При включении функции стоп-кадр на экране отображается значок 1.

Значок 1.



Примечание

- При отсутствии ввода сигнала, появляется знак .

Использование кнопки IMAGE

Данная функция позволяет выбрать нужный режим изображения экрана.

Кнопка  IMAGE

Нажмите кнопку <IMAGE> на пульте дистанционного управления для выбора нужного режима изображения из следующих режимов: [Динамическая], [Заводские установки], [Естественное], [Кино], [Доска Школьная доска (зеленая)], [Цветная поверхность], [Настройка 1], [Настройка 2], [Настройка 3] и [Настройка 4].

Примечание

- Более подробные сведения см. в "Настройка" главного меню. (➔ стр. 40)

Использование кнопки MUTE

Нажмите эту кнопку на пульте дистанционного управления и выберите параметр Вкл. для временного выключения звука.

Кнопка  MUTE

Нажмите кнопку <MUTE> на пульте дистанционного управления.

Примечание

- Для включения звука нажмите эту кнопку снова и выберите параметр Выкл. или нажмите кнопки <VOLUME +/->. (➔ стр. 47)

Основные операции при использовании пульта дистанционного управления

Использование функции ОТКЛЮЧЕНИЕ СИГНАЛА

Кнопка  AV MUTE

Нажмите кнопку <AV MUTE> на пульте дистанционного управления, чтобы скрыть изображение. Чтобы восстановить изображение, нажмите кнопку <AV MUTE> еще раз или нажмите какую-либо другую кнопку.

- Когда логотип не установлен, экран меняется следующим образом всякий раз, когда вы нажимаете кнопку <AV MUTE>:



- Отображаемый логотип (логотип устанавливается в соответствии с предпочтениями пользователей) передается из компьютера на проектор при помощи "ПО передачи логотипа" на CD-ROM, входящем в комплект поставки, а в разделе выбора логотипа (➔ стр. 49), установлен в формате [Пользователь], экран меняется при каждом нажатии кнопки <AV MUTE> следующим образом:

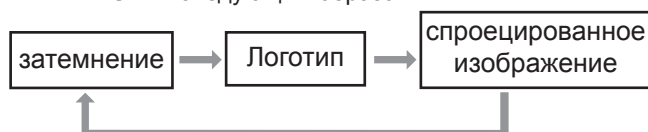

Примечание

- Если используется кнопка <MUTE> для выключения функции [Отключение сигнала], функция отключения звука не может быть включена в это же время.

Использование кнопки P-TIMER

Нажмите кнопку <P-TIMER> на пульте дистанционного управления, чтобы включить функцию Прямой/обратный счет.

Кнопка  P-TIMER

Нажмите кнопку <P-TIMER> на пульте дистанционного управления.

Примечание

- Чтобы остановить отсчет времени, нажмите кнопку <P-TIMER>. Для отмены функции [Таймер презентации], нажмите и удерживайте кнопку <P-TIMER>. (➔ стр. 51)

Использование кнопки LAMP

Данная функция позволяет выбрать режим лампы для изменения яркости экрана.

Кнопка  LAMP

Нажмите кнопку <LAMP> на пульте дистанционного управления.

Примечание

- Дополнительные сведения см. в части "Мощность лампы" раздела "Настройки" Главного меню. (➔ стр. 52)

Использование кнопок D.ZOOM

Данная функция позволяет включить режим Цифровой зум +/-.

Кнопки  D.ZOOM

Нажмите кнопки <D.ZOOM +/-> на пульте дистанционного управления.

Примечание

- Подробные сведения приведены в части "Экран" Главного меню. (➔ стр. 45)

Регулировка громкости динамиков

Уровень громкости динамика проектора и выводимого звука можно регулировать.

Кнопки  VOLUME

Нажмите кнопки <VOLUME +/-> на панели управления проектором или на пульте дистанционного управления для регулировки громкости. На несколько секунд на экране появится диалоговое окно регулировки звука.

Примечание

- Подробные сведения приведены в части "Громкость" раздела "Звук" Главного меню. (➔ стр. 47)

Навигация в меню

Навигация по меню

Порядок работы

- 1) Нажмите кнопку **<MENU>**.
Появится экран **ГЛАВНОЕ МЕНЮ**.

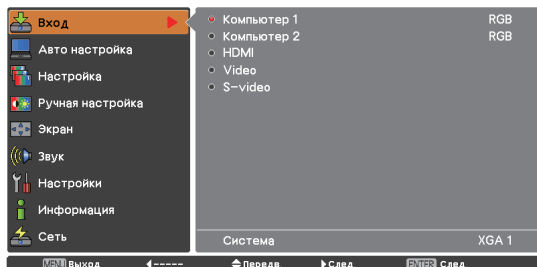

- 2) Используйте кнопки **▲ ▼** для выбора пункта **Главного меню**.
Выберите нужный из 9 пунктов: [Вход], [Авто настройка], [Настройка], [Ручная настройка], [Экран], [Звук], [Настройки], [Информация] и [Сеть].
Выбранный пункт выделяется **оранжевым цветом**, и справа появляется подменю, соответствующее выбранному пункту.

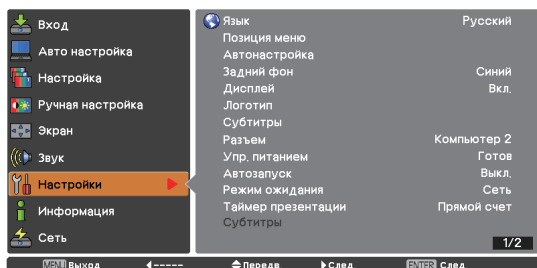

- 3) Нажмите кнопку **▶** или **<ENTER>**.
Появится подменю для выбора нужного параметра.

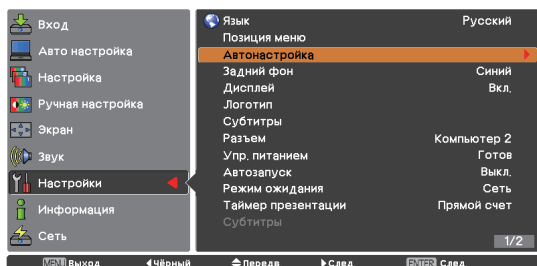

- 4) Используйте кнопки **▲ ▼** для выбора нужного пункта подменю.
- 5) Нажмите кнопку **<ENTER>** или **▶** для входа в нужный пункт.
- 6) Нажмите **▲ ▼ ◀▶** для установки или регулировки значений параметра.
- 7) Нажмите **◀** для возвращения в предыдущее меню. Нажмите кнопку **<MENU>** для выхода из экрана меню.

Примечание

- Некоторые пункты могут быть недоступны для изменения или использования при определенном формате сигнала, поступающего на проектор. Пункты меню, недоступные для изменения или использования, отображаются серым цветом, и их выбор невозможен.
- Некоторые параметры можно изменять даже при отсутствии входного сигнала.
- Подробнее о пунктах подменю см. на стр. 33 и 34.

Главное меню

Главное меню включает следующие 9 элементов. Когда выделен элемент главного меню, появляется экран выбора подменю.

	Вход
	Авто настройка
	Настройка
	Ручная настройка
	Экран
	Звук
	Настройки
	Информация
	Сеть

Подменю

Отобразится подменю выбранного главного меню, после чего можно будет выбрать и настроить различные элементы подменю.

■ Вход []

Пункт подменю	Заводское установки	Страница
Компьютер 1	RGB	35
Компьютер 2	RGB	35
HDMI	-	35
Video	-	35
S-video	-	35

■ Авто настройка []

Пункт подменю	Заводское установки	Страница
Авто настройка PC	-	37
Точная синхронизация	-	38
Число точек по горизонтали	-	38
Горизонталь	-	38
Вертикаль	-	38
Выбранный режим	-	39
Уровень черного	-	39
Размер по гор.	-	39
Размер по верт.	-	39
Сброс	-	39
Св. реж.	-	39
Запомнить	-	39

Примечание

- Данная функция доступна при поступлении входного сигнала с компьютера.

■ Настройка []

Пункт подменю	Заводское установки	Страница
Динамическая	-	40
Заводские установки	-	40
Естественное	-	40
Кино	-	40
Доска (Зеленая)	-	40
Цветная поверхность	красный	40
Настройка 1-4	-	40

Навигация в меню

■ Ручная настройка []

Пункт подменю	Заводское установки	Страница
Контрастность	32	41
Яркость	32	41
Цветность* ¹	32	41
Цветовой тон* ¹	32	41
Цветовая температура	Сред.	41
Красный	32	42
Зеленый	32	42
Синий	32	42
Четкость	8	42
Гамма-коррекция	8	42
Шумопонижение* ¹	L 1	42
Прогрессивная* ¹	L 1	43
Сброс	-	43
Запомнить	-	43

*1 : Данные функции доступны при поступлении входного видеосигнала в проектор.

■ Экран []

Пункт подменю	Заводское установки	Страница
Нормальный	-	44
Full	-	44
Широкий (16:9)	-	44
Zoom	-	44
Реальный* ¹	-	44
Широкий формат* ²	-	44
Пользовательский	-	44
Пользовательские настройки	-	45
Цифровой зум +* ¹	-	45
Цифровой зум -* ¹	-	45
Корр. трапеции	Запомнить	45
Переверот изобр.	Выкл.	46
Обратная проекция	Выкл.	46
Формат экрана	По умолчанию (16:10)	46
Сброс	-	46

*1 : Данные функции доступны при приеме входного сигнала от компьютера.

*2 : Эта функция становится доступной при наличии видеосигнала на входе проектора.

■ Звук []

Пункт подменю	Заводское установки	Страница
Громкость	32	47
Отключение звука	Выкл.	47

■ Настройки []

Пункт подменю	Заводское установки	Страница
Язык	Русский	48
Позиция меню	Центр	48
Автонастройка	-	48
Задний фон	Синий	49
Дисплей	Вкл.	49
Логотип	-	49
HDMI	-	50
Разъем	Компьютер 2	50
Упр. питанием	Выключение	50
Автозапуск	Выкл.	51
Режим ожидания	Экономичный	51
Таймер презентации	Прямой счет	51
Субтитры	Выкл.	52
Мощность лампы	Нормальный	52
Пульт ду	Все	53
Безопасность	-	53
Вентилятор	L 2	54
Управление вентилятором	Выкл.	54
Управление видео задержкой	Выкл.	54
Наработки лампы	-	54
Счетчик фильтра	-	55
Список предупреждений	-	55
Заводские установки	-	55

■ Информация []

Пункт подменю	Заводское установки	Страница
Вход	-	56
Система	-	56
Частота строк, кГц	-	56
Частота кадров, Гц	-	56
Экран	-	56
Язык	-	56
Мощность лампы	-	56
Наработка лампы	-	56
Упр. питанием	-	56
Блокировка клавиш	-	56
Блокировка PIN кода	-	56
Пульт ду	-	56
Серийный номер	-	56

■ Сеть []

См. "Инструкции по эксплуатации - Работа в сети".

Входное меню

Выберите пункт [Вход] в главном меню (см. раздел "Навигация по меню" на стр. 32), а затем нужный пункт из этого подменю.

Пульт дистанционного управления

Панель управления

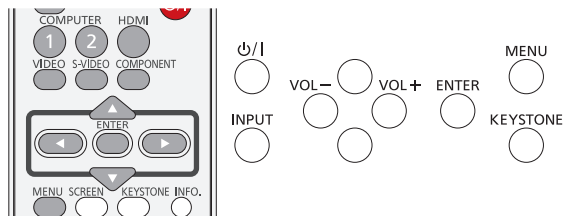

Компьютер 1: RGB/Component/RGB (Scart)

- 1) Нажмите ▲ ▼ для выбора [Компьютер 1].
- 2) Нажмите ► для входа в подменю.
- 3) Нажмите ▲ ▼ для выбора RGB, Component или RGB(Scart).
- 4) Нажмите кнопку <ENTER>.
 - При выборе пункта [Компьютер 1], параметры [Component] или [RGB (Scart)] могут быть доступны.

Компьютер 2: RGB

Нажмите ▲ ▼ для выбора [Компьютер 2 (RGB)] и затем нажмите кнопку <ENTER>.

■ Выбор системы компьютера

Данный проектор автоматически настраивается на разные типы компьютеров при помощи системы Multi-scan и функции Авто настройка ПК. Если компьютер выбран в качестве источника входного сигнала, данный проектор автоматически определяет формат сигнала и настраивается для правильного отображения изображения без дополнительных настроек. (Форматы сигналов, предусмотренные в данном проекторе, приведены на стр. 69-72)

AUTO

Если проектор не может распознать подключенный сигнал, соответствующий установленным системам ПК, **Auto** отображается в окне системного меню и включается функция Авто настройка ПК для правильного отображения изображений. Если изображение проецируется неправильно, требуется ручная настройка.

Не поступает входной сигнал с компьютера. Проверьте соединение между компьютером и проектором.

Режим 1

Предварительно установленная система настраивается вручную в меню Авто настройка. Значения настроенных параметров можно сохранить в Режим 1-10.

SVGA 1

Система ПК, предусмотренная в этом проекторе, выбрана. Проектор выбирает правильную систему, предусмотренную в проекторе, и отображает ее.

* Режим 1 и SVGA 1 приведены в качестве примера.

- 1) Нажмите ▲ ▼ для выбора [Система].
- 2) Нажмите ► или кнопку <ENTER> для доступа к подменю.
- 3) Нажмите ▲ ▼ для выбора нужной системы.

HDMI

Нажмите ▲ ▼ для выбора [HDMI] и затем нажмите кнопку <ENTER>.

Video

Нажмите ▲ ▼ для выбора [Video] и затем нажмите кнопку <ENTER>.

S-video

Нажмите ▲ ▼ для выбора [S-video] и затем нажмите кнопку <ENTER>.

■ Выбор системы Video

Video или S-video
Auto

Проектор автоматически определяет систему входного видеосигнала и настраивается для оптимальной работы с этой системой.

Если система видеосигнала [PAL-M] или [PAL-N], выберите систему вручную.

Входное меню

PAL/SECAM/NTSC/NTSC4.43/PAL-M/PAL-N

Если проектор не может отобразить видеоизображение должным образом, выберите специальную систему видеосигнала из следующих: [PAL], [SECAM], [NTSC], [NTSC 4.43], [PAL-M] и [PAL-N].

Component

Auto

Проектор автоматически определяет систему входного видеосигнала и настраивается для оптимальной работы с этой системой.

ФОРМАТ КОМПОНЕНТНОГО ВИДЕОСИГНАЛА

Если проектор не может отобразить видеоизображение должным образом, выберите специальный формат компонентного видеосигнала из следующих: [480i], [576i], [480p], [576p], [720p], [1035i] и [1080i].

- 1) Нажмите ▲ ▼ для выбора [Система].
- 2) Нажмите ► или кнопку <ENTER> для доступа к подменю.
- 3) Нажмите ▲ ▼ для выбора нужной системы.

Примечание

- Если для Поиска входов выбран параметр [Вкл.1] или [Вкл.2] в функции Автонастройка, автоматический поиск входного сигнала не выполняется.
- Если выбран [RGB (Scart)], выбрать AV System Menu невозможно.

Авто настройка PC

Выберите пункт [Авто настройка] в главном меню (см. раздел "Навигация по меню" на стр. 32), а затем нужный пункт из этого подменю.

Пульт дистанционного управления

Панель управления

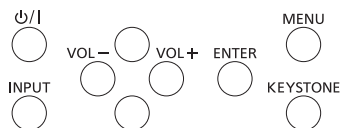
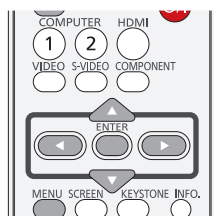

Авто настройка PC

Функция Авто настройка ПК предназначена для автоматической настройки точной синхронизации, числа точек по горизонтали, положение изображения по горизонтали и вертикали в соответствии с настройками компьютера.

Нажмите ▲ ▼ для выбора [Авто настройка PC] и затем нажмите кнопку <ENTER>.

- [Подождите...] появляется на экране во время выполнения авто настройки ПК.

Сохранение параметров настройки

Параметры настройки после выполнения авто настройки ПК можно сохранить в проекторе. Когда параметры сохранены, настройку можно выполнить посредством выбора режима (1-10) в системном меню ПК. (См. стр.35). См. также раздел [Сохранение] стр. 39.

Примечание

- [Параметры точной синхронизации], [числа точек по горизонтали], [позиции по горизонтали] и [вертикали] некоторых компьютеров невозможно полностью настроить при помощи функции Авто настройка ПК. Если после выполнения авто настройки ПК изображение отображается не должным образом, следует выполнить ручную настройку. (➡ стр. 38-39)
- Авто настройка ПК невозможна, если в системном меню ПК выбрано разрешение [480i], [576i], [480p], [576p], [720p], [1035i] или [1080i] (➡ стр. 35), или если сигнал поступает с разъема HDMI.

Ручная настройка РС

Выберите пункт [Авто настройка] в главном меню (см. раздел "Навигация по меню" на стр. 32), а затем нужный пункт из этого подменю.

Пульт дистанционного управления

Панель управления

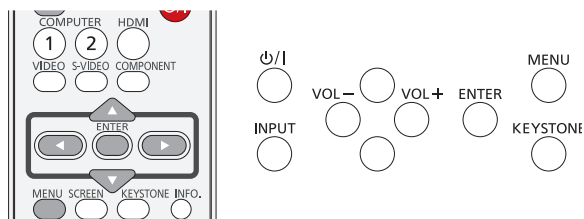

В некоторых компьютерах используются специальные форматы сигналов, которые не могут быть настроены системой Multi-scan данного проектора. Ручная настройка позволяет точно настроить несколько параметров для согласования с форматами этих сигналов. Проектор имеет 10 независимых зон памяти для запоминания этих вручную настроенных параметров. Это позволяет быстро восстановить настройки для таких специфических компьютеров.

Точная синхронизация

- 1) Нажмите ▲ ▼ для выбора [Точная синхронизация].
- 2) Нажмите кнопку <ENTER> для вывода диалогового окна настройки.
- 3) Нажмите ◀ ▶ для настройки значения параметра.
 - Значение можно регулировать в пределах от 0 до 31.

Число точек по горизонтали

- 1) Нажмите ▲ ▼ чтобы выбрать [Число точек по горизонтали].
- 2) Нажмите кнопку <ENTER> для вывода диалогового окна настройки.
- 3) Нажмите ◀ ▶ для настройки значения параметра.

Горизонталь

- 1) Нажмите ▲ ▼ для выбора [Горизонталь].
- 2) Нажмите кнопку <ENTER> для вывода диалогового окна настройки.
- 3) Нажмите ◀ ▶ чтобы отрегулировать горизонтальное положение изображения.

■ Для настройки по горизонтали (влево и вправо)

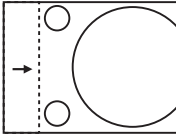
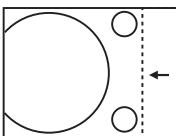
Действие	Настройка
Нажмите ◀.	Изображение смещается вправо. 
Нажмите ▶.	Изображение смещается влево. 

Вертикаль

- 1) Нажмите ▲ ▼ для выбора [Вертикаль].
- 2) Нажмите кнопку <ENTER> для вывода диалогового окна настройки.
- 3) Нажмите ◀ ▶ чтобы отрегулировать вертикальное положение изображения.

■ Для настройки по вертикали (вверх и вниз)

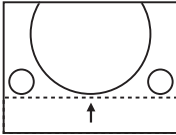
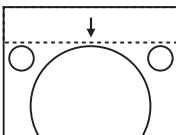
Действие	Настройка
Нажмите ▶.	Изображение смещается вверх. 
Нажмите ◀.	Изображение смещается вниз. 

Выбранный режим

- 1) Нажмите ▲ ▼ для выбора [Выбранный режим].
- 2) Нажмите ► или кнопку <ENTER> для входа в следующее подменю, чтобы показать частоту строк и частоту кадров подключенного компьютера.

Уровень черного

- 1) Нажмите ▲ ▼ для выбора [Уровень черного].
- 2) Нажмите кнопку <ENTER> для вывода диалогового окна настройки.
- 3) Нажмите ◀▶ для настройки уровня черного.
 - Если изображение имеет черные полосы, попробуйте эту настройку.

Размер по гор.

- 1) Нажмите ▲ ▼ для выбора [Размер по гор.].
- 2) Нажмите кнопку <ENTER> для вывода диалогового окна настройки.
- 3) Нажмите ◀▶ для настройки размера по горизонтали экрана проектора.

Размер по верт.

- 1) Нажмите ▲ ▼ для выбора [Размер по верт.].
- 2) Нажмите кнопку <ENTER> для вывода окна настройки.
- 3) Нажмите ◀▶ для настройки размера по вертикали экрана проектора.

Сброс

После сброса настроек все значения настроенных параметров возвращаются к предыдущим значениям.

- 1) Нажмите ▲ ▼ для выбора пункта [Сброс].
- 2) Нажмите кнопку <ENTER>.
 - В появившемся окне подтверждения выберите [Да].

Св. реж.

- 1) Нажмите ▲ ▼ для выбора [Св. реж.].
- 2) Нажмите ► или кнопку <ENTER> для входа в следующее подменю.
 - Выделите режим, который нужно очистить, и затем нажмите кнопку <ENTER>.

Запомнить

- 1) Нажмите ▲ ▼ для выбора пункта [Запомнить].
- 2) Нажмите ► или кнопку <ENTER> для входа в следующее подменю.
 - Выделите один из режимов от [Режим 1] до [Режим 10] для сохранения, затем нажмите кнопку <ENTER>.

Настройка

Выберите пункт [Настройка] в главном меню (см. раздел "Навигация по меню" на стр. 32), а затем нужный пункт из этого подменю.

Пульт дистанционного управления

Панель управления

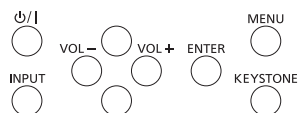
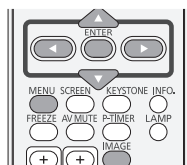

Динамическая

Для просмотра изображений в освещенной комнате.

Нажмите ▲ ▼ для выбора пункта [Динамическая] и затем нажмите кнопку <ENTER>.

Заводские установки

Предустановленный режим нормального изображения в проекторе.

Нажмите ▲ ▼ для выбора пункта [Заводские установки] и затем нажмите кнопку <ENTER>.

Естественное

Режим изображения с улучшенными полутонами для графики.

Нажмите ▲ ▼ для выбора пункта [Естественное] и затем нажмите кнопку <ENTER>.

Кино

Режим изображения с точной настройкой полутонов.

Нажмите ▲ ▼ для выбора пункта [Кино] и затем нажмите кнопку <ENTER>.

Доска (Зеленая)

Для проецирования изображений на классную доску.

Нажмите ▲ ▼ для выбора пункта [Доска (Зеленая)] и затем нажмите кнопку <ENTER>.

- Данный режим улучшает изображение, проецируемое на классную доску. Эффективный в основном для зеленой классной доски, и не очень эффективный для черной классной доски.

Цветная поверхность

Для изображения проектируемый на цветной доске.

- 1) **Нажмите ▲ ▼ для выбора пункта [Цветная поверхность].**
- 2) **Нажмите ► или кнопку <ENTER> для отображения подменю.**

- Во время простой проекции на цветные стены, вы можете получить близкие цвета изображения с цветного изображения проецируется на белый экран, выбрав подобный цвет к цвету стен из заданных четырех цветов.

Настройка 1-4

Для просмотра изображений в пользовательском режиме, предварительно настроенном в меню Ручная настройка.

Нажмите ▲ ▼ для выбора пункта [Настройка 1-4] и затем нажмите кнопку <ENTER>.

Ручная настройка

Выберите пункт [Ручная настройка] в главном меню (см. раздел "Навигация по меню" на стр. 32), а затем нужный пункт из этого подменю.

Пульт дистанционного управления

Панель управления

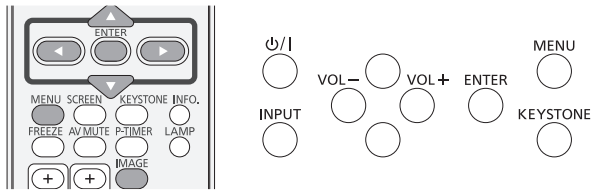

Контрастность

- 1) Нажмите ▲ ▼ для выбора пункта [Контрастность].
- 2) Нажмите кнопку <ENTER> для вывода диалогового окна настройки.
- 3) Нажмите ◀ ▶ для настройки значения параметра.

Действие	Настройка	Диапазон
Нажмите ▶.	чтобы увеличить контрастность	Максимальное значение 63
Нажмите ◀.	чтобы уменьшить контрастность	Минимальное значение 0

Яркость

- 1) Нажмите ▲ ▼ для выбора пункта [Яркость].
- 2) Нажмите кнопку <ENTER> для вывода диалогового окна настройки.
- 3) Нажмите ◀ ▶ для настройки значения параметра.

Действие	Настройка	Диапазон
Нажмите ▶.	чтобы увеличить яркость	Максимальное значение 63
Нажмите ◀.	чтобы уменьшить яркость	Минимальное значение 0

Цветность

- 1) Нажмите ▲ ▼ для выбора пункта [Цветность].
- 2) Нажмите кнопку <ENTER> для вывода диалогового окна настройки.
- 3) Нажмите ◀ ▶ для настройки значения параметра.

Действие	Настройка	Диапазон
Нажмите ▶.	для увеличения интенсивности цвета	Максимальное значение 63
Нажмите ◀.	для уменьшения интенсивности цвета	Минимальное значение 0

Примечание

- Пункт [Цвет] доступен при поступлении входного видеосигнала в проектор.

Цветовой тон

- 1) Нажмите ▲ ▼ для выбора пункта [Цветовой тон].
- 2) Нажмите кнопку <ENTER> для вывода диалогового окна настройки.
- 3) Нажмите ◀ ▶ чтобы настроить оттенок для получения правильного цветового баланса.
 - Настройка возможна в пределах от 0 до 63.

Примечание

- Пункт [Цветовой тон] доступен при выборе системы [NTSC] или [NTSC4.43] в меню Система и передаче сигналов Video.

Цветовая температура

- 1) Нажмите ▲ ▼ для выбора пункта [Цветовая температура].
- 2) Нажмите кнопку <ENTER> для вывода диалогового окна настройки.
- 3) Нажмите ◀ ▶ для выбора нужного уровня цветовой температуры.
 - Нужную цветовую температуру можно выбрать из следующих: [Низкая], [Пониж], [Сред], [Высок].

Примечание

- В пункте [Цветовая температура] отображается значение [Доска] или [Цветная поверхность] если в меню [Настройка] выбран параметр [Доска (Зеленая)] или [Цветная поверхность].

Ручная настройка

Красный

- 1) Нажмите ▲ ▼ для выбора пункта [Красный].
- 2) Нажмите кнопку <ENTER> для вывода диалогового окна настройки.
- 3) Нажмите ◀ ▶ для настройки значения параметра.

Действие	Настройка	Диапазон
Нажмите ▶.	чтобы усилить красный тон	Максимальное значение 63
Нажмите ◀.	чтобы ослабить красный тон	Минимальное значение 0

Зеленый

- 1) Нажмите ▲ ▼ для выбора пункта [Зеленый].
- 2) Нажмите кнопку <ENTER> для вывода диалогового окна настройки.
- 3) Нажмите ◀ ▶ для настройки значения параметра.

Действие	Настройка	Диапазон
Нажмите ▶.	чтобы усилить зеленый тон	Максимальное значение 63
Нажмите ◀.	чтобы ослабить зеленый тон	Минимальное значение 0

Синий

- 1) Нажмите ▲ ▼ для выбора пункта [Синий].
- 2) Нажмите кнопку <ENTER> для вывода диалогового окна настройки.
- 3) Нажмите ◀ ▶ для настройки значения параметра.

Действие	Настройка	Диапазон
Нажмите ▶.	чтобы усилить синий тон	Максимальное значение 63
Нажмите ◀.	чтобы ослабить синий тон	Минимальное значение 0

Четкость

- 1) Нажмите ▲ ▼ для выбора пункта [Четкость].
- 2) Нажмите кнопку <ENTER> для вывода диалогового окна настройки.
- 3) Нажмите ◀ ▶ для настройки значения параметра.

Действие	Настройка	Диапазон
Нажмите ▶.	чтобы увеличить четкость изображения	Максимальное значение 15
Нажмите ◀.	чтобы уменьшить четкость изображения	Минимальное значение 0

Гамма-коррекция

- 1) Нажмите ▲ ▼ для выбора пункта [Гамма-коррекция].
- 2) Нажмите кнопку <ENTER> для вывода диалогового окна настройки.
- 3) Нажмите ◀ ▶ чтобы настроить значение гамма-коррекции для получения лучшего баланса контрастности.
 - Настройка возможна в пределах от 0 до 15.

Шумопонижение

- 1) Нажмите ▲ ▼ для выбора пункта [Шумопонижение].
- 2) Нажмите кнопку <ENTER> для вывода диалогового окна настройки.
- 3) Нажмите ◀ ▶ для выбора нужного пункта.

Выкл.	Выключено
L 1	Низкий уровень шумопонижения
L 2	Высокий уровень шумопонижения

- Шумовую помеху на экране можно уменьшить. Выберите один из указанных выше пунктов для получения более сглаженных изображений.
- Функцию [Шумопонижение] невозможно выбрать, если установлено разрешение экрана [480p], [576p], [720p], [1035i], [1080i] или [1080p].

Примечание

- Функция [Шумопонижение] доступна при поступлении входного видеосигнала в проектор.

Прогрессивная

- 1) Нажмите ▲ ▼ для выбора пункта [Прогрессивная].
- 2) Нажмите кнопку <ENTER> для вывода диалогового окна настройки.
- 3) Нажмите ◀ ▶ для выбора нужного пункта.
 - Чересстрочный видеосигнал будет отображаться в прогрессивном режиме. Выберите одну из следующих опций.
 - Пункт [Прогрессивная] невозможно выбрать, если установлено разрешение экрана [480p], [576p], [720p], [1035i], [1080i] или [1080p].

Выкл.	Выключено
L 1	Для активных изображений
L 2	для неподвижных изображений
Пленка	Для просмотра пленки

Примечание

- Пункт [Прогрессивная] доступен при поступлении входного видеосигнала в проектор.

Сброс

После сброса настроек все значения настроенных параметров возвращаются к предыдущим значениям.

- 1) Нажмите ▲ ▼ для выбора пункта [Сброс].
- 2) Нажмите кнопку <ENTER>.
 - В появившемся окне подтверждения выберите [Да].

Запомнить

- 1) Нажмите ▲ ▼ для выбора пункта [Запомнить].
- 2) Нажмите ▶ или кнопку <ENTER>.
- 3) Нажмите ▲ ▼ для одного Изображения из 4 и затем нажмите кнопку <ENTER>.
 - В появившемся окне подтверждения выберите [Да].

Экран

Выберите пункт [Экран] в главном меню (см. раздел "Навигация по меню" на стр. 32), а затем нужный пункт из этого подменю.

Пульт дистанционного управления

Панель управления

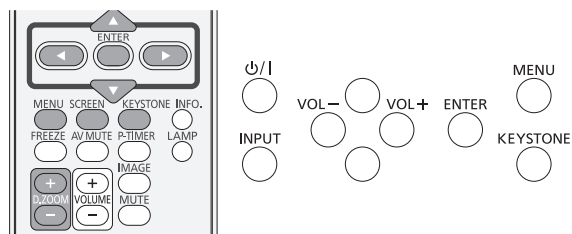

Нормальный

Отображает изображение в соответствии с размером экрана при поддержке форматного соотношения входного сигнала.

Нажмите **▲ ▼** для выбора пункта [Нормальный] и затем нажмите кнопку **<ENTER>**.

Full

Отображает изображение в полноэкранном режиме.

Нажмите **▲ ▼** для выбора пункта [Full] и затем нажмите кнопку **<ENTER>**.

Широкий (16:9)

Отображает изображение на широком экране формата 16:9.

Нажмите **▲ ▼** для выбора пункта [Широкий (16:9)] и затем нажмите кнопку **<ENTER>**.

Zoom

Пропорциональное изменение масштаба изображения для заполнения всего экрана. Любая сторона изображения может выйти за пределы экрана.

Нажмите **▲ ▼** для выбора пункта [Zoom] и затем нажмите кнопку **<ENTER>**.

Реальный

Изображение выводится в исходном разрешении. Если исходное разрешение превосходит разрешение панели (1 280 x 800), проектор автоматически переходит в режим панорамирования.

- 1) Нажмите **▲ ▼** для выбора пункта [Реальный] и затем нажмите кнопку **<ENTER>**.
- 2) Нажмите **▲ ▼ ◀ ▶** для панорамирования изображения.
 - Во время настройки стрелки становятся красными. При достижении пределов коррекции стрелки исчезают.

Примечание

- Режим [Реальный] доступен при поступлении входного видеосигнала в проектор.
- Режим [Реальный] выключается и не отображается, если в системном меню ПК выбрано разрешение [480i], [576i], [480p], [576p], [720p], [1035i] или [1080i].
- Если выбран режим [Реальный], [цифровой зум +/-] выбрать невозможно.

Широкий формат

Изменяет изображение с форматным соотношением 4:3 до размеров экрана посредством растягивания, чтобы изображение выглядело естественным.

Нажмите **▲ ▼** для выбора пункта [Широкий формат] и нажмите кнопку **<ENTER>**.

Примечание

- Режим [По ширине изображения] доступен при поступлении входного видеосигнала в проектор.

Пользовательский

Отображает изображение в последнем сохраненном формате экрана.

Нажмите **▲ ▼** для выбора пункта [Пользовательский] и нажмите кнопку **<ENTER>**.

Пользовательские настройки

При помощи этой функции настройте масштаб и положение экрана вручную.

- 1) Нажмите ▲ ▼ для выбора [Пользовательские настройки].
- 2) Нажмите ► или кнопку <ENTER> для входа в следующее подменю.
- 3) Нажмите ▲ ▼ для выбора пункта, который нужно настроить.
 - Можно выбрать один из нижеследующих пунктов:

Масштаб. по гориз./верт.	Настройте горизонтальный/вертикальный масштаб экрана.
Гор. и Вер.	Если задано значение [Вкл.], форматное соотношение постоянное.
Позиция гор./верт.	Отрегулируйте положение экрана по горизонтали/вертикали.
Общий	Сохраните значения настроек масштаба или позиции для всех входов.
Сброс	Сбросьте все настроенные параметры.

Цифровой зум +

Увеличивает изображения.

- 1) Нажмите ▲ ▼ для выбора [Цифровой зум +] и затем нажмите кнопку <ENTER>.
 - Экранное меню исчезнет и появится [Цифр. зум +]
- 2) Нажмите кнопку <ENTER> для увеличения размера изображения. Нажмите ▲ ▼ ◀▶ для увеличения масштаба изображения.
 - Функция панорамирования может работать только тогда, когда изображение больше чем размер экрана. Проецируемое изображение можно также увеличить, нажав кнопку <D.ZOOM +> или <ENTER>.

Цифровой зум -

Уменьшает изображения.

- 1) Нажмите ▲ ▼ для выбора [Цифровой зум -] и затем нажмите кнопку <ENTER>.
 - Экранное меню исчезнет и появится [Цифр. зум -]
- 2) Нажмите кнопку <ENTER> для уменьшения размера изображения.
 - Проецируемое изображение можно также уменьшить, нажав кнопку <D.ZOOM -> или <ENTER>.

Для выхода из режима Цифровой зум +/- нажмите любую кнопку за исключением кнопок <D.ZOOM +/->, <ENTER> или ▲ ▼ ◀▶.

Для возвращения к предыдущему размеру экрана выберите размер экрана из меню регулировки размера экрана или выберите источник входного сигнала из меню выбора источника входного сигнала (► стр. 37) снова, или отрегулируйте размер экрана кнопками <D.ZOOM +/->.

Примечание

- При подаче сигнала с компьютера на проектор становится недоступным [Цифровой зум +/-].
- Невозможно выбрать пункт [Цифровой зум +/-], если для функции Формат экрана установлено значение Истинное изображение.
- Функция [Цифровой зум +/-] отключена и не отображается, если в системном меню ПК выбрано разрешение [480i], [576i], [480p], [576p], [720p], [1035i] или [1080i]. (► стр. 35)
- При отключении функций [Цифровое увеличение +/-], появляется знак .

Корр. трапеции

Данная функция используется для устранения трапецеидальных искажений проецируемого изображения.

- 1) Нажмите ▲ ▼ для выбора пункта [Корр. трапеции].
- 2) Нажмите ► или кнопку <ENTER>.
- 3) Нажмите ▲ ▼ для выбора пункта, который нужно настроить.

Корр. трапеции	Чтобы устранить трапецеидальные искажения.
Запомнить	Чтобы запомнить или сбросить коррекцию трапеции.



Следующие элементы представляют собой подменю от [Запомнить].

Запомнить	Сохраняет коррекцию трапеции даже при отключении сетевого шнура от розетки.
Сброс	Сбросить коррекцию трапеции при выключении проектора.

Экран

Переворот изобр.

Данная функция используется для проецирования изображения с установленного на потолке проектора.

- 1) **Нажмите ▲ ▼ для выбора пункта [Переворот изобр.] и затем нажмите кнопку <ENTER>.**
- 2) **Нажмите ▲ ▼ для изменения изображения.**
 - Если данная функция включена, изображение перевернется сверху вниз и слева направо.

Сброс

После сброса настроек все значения настроенных параметров возвращаются к предыдущим значениям. **Нажмите ▲ ▼ для выбора пункта [Сброс] и затем нажмите кнопку <ENTER>.**

- В появившемся окне подтверждения выберите [Да].

Обратная проекция

Данная функция используется для проецирования изображения с обратной стороны экрана.

- 1) **Нажмите ▲ ▼ для выбора пункта [Обратная проекция] и затем нажмите кнопку <ENTER>.**
- 2) **Нажмите ▲ ▼ для изменения изображения.**
 - Если данная функция включена, изображение перевернется слева направо.

Формат экрана

Данная функция используется для проецирования изображения на экран формата 4:3 или 16:9.

- 1) **Нажмите ▲ ▼ для выбора пункта [Формат экрана] и нажмите кнопку <ENTER>.**
- 2) **Нажмите ▲ ▼ для выбора одного из нижеследующих пунктов.**

По умолчанию (16:10)	16:10 - это формат жидкокристаллических панелей.
16:9	Установите формат экрана 16:9.
4:3	Установите формат экрана 4:3.

Примечание

- Если выбран формат [4:3], режим [Широкий формат] недоступен на экране проектора.
- При выборе функции [16:9] формат [Широкий (16:9)] не отображается на экране.
- При выборе в Системном меню AV [720p], [1035i], [1080i] или [1080p] функция [Широкий формат] становится недоступной для выбора.

Звук

Выберите пункт [Звук] в главном меню (см. раздел "Навигация по меню" на стр. 32), а затем нужный пункт из этого подменю.

Пульт дистанционного управления

Панель управления

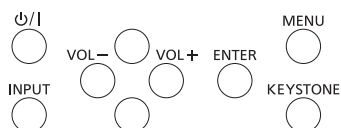
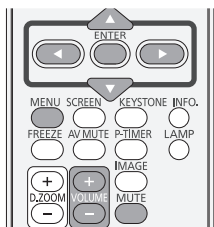

Громкость

- 1) Нажмите ▲ ▼ для выбора пункта [Громкость] и затем нажмите кнопку <ENTER>.
- 2) Нажмите ◀ ▶ для настройки громкости.

Действие	Настройка	Диапазон
Нажмите ▶.	чтобы увеличить громкость	Максимальное значение 63
Нажмите ◀.	чтобы уменьшить громкость	Минимальное значение 0

- Для регулировки громкости можно также нажать кнопки <VOLUME +/-> на пульте дистанционного управления.

Отключение звука

- 1) Нажмите ▲ ▼ для выбора пункта [Отключение звука] и затем нажмите кнопку <ENTER>.
- 2) Нажмите кнопку <ENTER> для включения/выключения функции отключения звука.
 - Нажмите кнопку <MUTE> на пульте дистанционного управления и выберите параметр Вкл. для временного выключения звука. Для включения звука снова нажмите кнопку <MUTE> или используйте кнопки <VOLUME +/->.

Настройки

Выберите пункт [Настройки] в главном меню (см. раздел "Навигация по меню" на стр. 32), а затем нужный пункт из этого подменю.

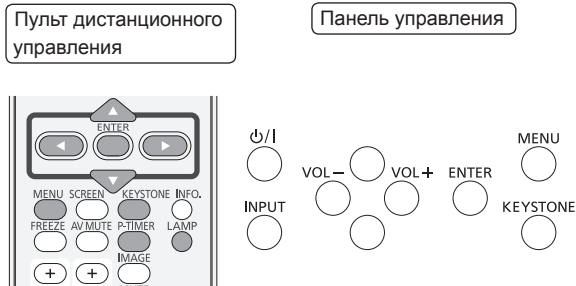

Язык

- 1) Нажмите ▲ ▼ чтобы выбрать пункт [Язык].
- 2) Нажмите ► или кнопку <ENTER>.
- 3) Нажмите ▲ ▼ для выбора нужного языка.

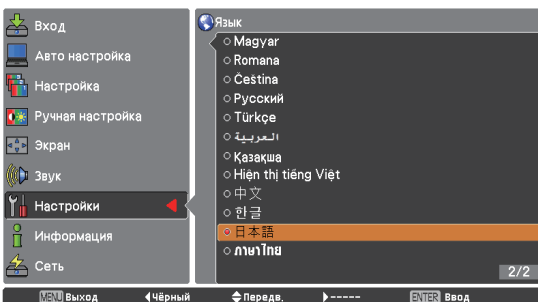
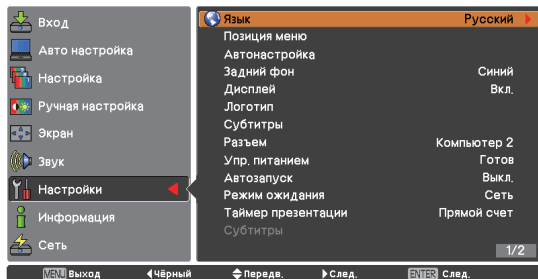

- Для экранного меню можно выбрать один из следующих языков: английский, немецкий, французский, итальянский, испанский, португальский, нидерландский, шведский, финский, норвежский, датский, польский, венгерский, румынский, чешский, русский, турецкий, арабский, казахский, вьетнамский, китайский, корейский, японский и тайский.

Позиция меню

Данная функция используется для изменения позиции экранного меню.

- 1) Нажмите ▲ ▼ для выбора пункта [Позиция меню].
- 2) Нажмите кнопку <ENTER> для изменения позиции.

- Позиция меню изменяется при каждом нажатии кнопки <ENTER> в следующем порядке:

посредине → внизу слева → внизу справа → вверху слева → вверху справа → посредине.....

Автонастройка

- 1) Нажмите ▲ ▼ для выбора пункта [Автонастройка].
- 2) Нажмите ► или кнопку <ENTER>.
- 3) Нажмите ▲ ▼ для выбора нижеследующий функций:

Поиск входов

Данная функция автоматически обнаруживает входной сигнал. Когда сигнал обнаружен, поиск прекращается.

Выкл.	Поиск входов не будет работать.
Вкл. 1	Поиск входов работает*1
Вкл. 2	Поиск входов работает*2

- *1 : ● При нажатии кнопки <AUTO SETUP> на пульте дистанционного управления.
- *2 : ● При включении проектора нажатием кнопки <φ/I> на пульте дистанционного управления.
- При нажатии кнопки <AUTO SETUP> на пульте дистанционного управления.
- При отключении текущего входного сигнала.*
- * Если активны функции Отключение сигнала или Стоп-кадр, отмените их для активации функции Поиск входов. Данная функция также недоступна при отображении Экранного меню.

Авто настройка PC

Вкл.	Включает Авто настройку PC*1
Выкл.	Выключает Авто настройку PC

- *1 : При нажатии кнопки <AUTO SETUP> на пульте дистанционного управления.

Примечание

- Функциям [Поиск входов] и [Авто настройка PC] невозможно установить параметр [Выкл] одновременно.

Задний фон

Выберите фоновое изображения для экрана, когда не обнаружен входной сигнал.

- 1) Нажмите ▲ ▼ для выбора пункта [Задний фон].
- 2) Нажмите кнопку <ENTER>.
- 3) Нажмите ▲ ▼ для переключения между нижеследующими опциями.

Синий	Синий задний фон.
Пользователь	Проецируется логотип, переданный при помощи программы "Logo Transfer Software" ^{*1} .
Чёрный	Чёрный задний фон.

*1 : Программа "Logo Transfer Software" находится на прилагаемом компакт-диске.

Дисплей

Данная функция управляет экранными окнами.

- 1) Нажмите ▲ ▼ для выбора пункта [Дисплей].
- 2) Нажмите кнопку <ENTER>.
- 3) Нажмите ▲ ▼ для переключения между нижеследующими опциями.

Вкл.	Показывать все экранные окна ^{*1}
Откл. обрат. отсч	Показать входное изображение вместо обратного отсчета при включении проектора ^{*2}
Выкл.	Скрывать экранные окна ^{*3}

*1 : Используйте данную функцию для проецирования изображения после достижения лампы достаточной яркости. Заводская настройка по умолчанию включена в эту опцию.

*2 : Используйте данную функцию для проецирования изображения сразу после включения проектора, даже если яркость лампы недостаточна.

*3 : Скрывает экранные окна за исключением:

- Экранное меню.
- [Выключить питание?]
- [Меню таймера] презентаций.
- Нет сигнала для [управления питанием].
- [Пожалуйста, подождите ...]
- Стрелки для функций [Реальный] и [Цифровой зум +/-] в Экранном меню.

Логотип

Данная функция позволяет настроить логотип экрана при помощи функций "Выбор логотипа", "Блокировка PIN кода логотипа" и "Изменение PIN кода логотипа".

- 1) Нажмите ▲ ▼ для выбора пункта [Логотип].
- 2) Нажмите ► или кнопку <ENTER>.
- 3) Нажмите ▲ ▼ для выбора нужного пункта.

■ Выбор логотипа

Данная функция позволяет выбрать начальный экран из следующих опций.

Выкл.	Показывает только экран обратного отсчета.
По умолчанию	Показывает установленный на заводе логотип.
Пользователь	Проецируется логотип, переданный при помощи программы "Logo Transfer Software" ^{*1} .

*1 : Программа "Logo Transfer Software" находится на прилагаемом компакт-диске.

■ Блокировка PIN кода логотипа

Данная функция предотвращает несанкционированную замену логотипа экрана.

Выкл.	Логотип экрана можно свободно заменить с помощью меню логотипа.
Вкл.	Логотип экрана невозможно заменить без PIN кода логотипа.

Примечание

- Если надо изменить настройки Блокировка PIN кода логотипа, нажмите кнопку <ENTER>, и появится диалоговое окно PIN кода логотипа. Введите PIN код логотипа, выполняя следующие действия. Начальный PIN код логотипа - 4321 - установлен на заводе.

Настройки

Изменение PIN кода логотипа

PIN код логотипа можно изменить на нужное четырехзначное число.

- 1) Нажмите **▲ ▼** для выбора пункта [Изменение PIN кода логотипа].
- 2) Нажмите кнопку **<ENTER>**.
 - Появится диалоговое окно Текущий PIN код логотипа.
- 3) Нажмите **▲ ▼** для ввода действующего кода.
 - Появится диалоговое окно ввода нового PIN кода логотипа. Введите новый PIN код логотипа и в появившемся окне подтверждения выберите [Да] для установки нового PIN кода логотипа.

Примечание

- Обязательно запишите новый PIN код логотипа и держите его под рукой. Если вы потеряете этот PIN код, то больше не сможете изменить настройки PIN кода логотипа.

HDMI

Данная функция используется только для источника входного сигнала HDMI.

- 1) Нажмите **▲ ▼** для выбора пункта [HDMI].
- 2) Нажмите **►** или кнопку **<ENTER>**.
 - Названия настроек выхода цифрового R/G/B изменяются в зависимости от оборудования.

Настройка

Normal	Когда выход цифрового R/G/B имеет значение Заводские установки.
Расширенные	Когда выход цифрового R/G/B имеет значение Расширенные.

Звук

HDMI	При передаче цифрового входного сигнала параметр Звук имеет значение HDMI.
Компьютер	При изменении входного сигнала DVI на входной сигнал HDMI параметр Звук имеет значение Компьютер.

Примечание

- Дополнительные сведения см. в руководстве по эксплуатации цифрового R/G/B оборудования.

Разъем

Разъем COMPUTER IN 2/MONITOR OUT на задней панели проектора допускает переключение для входа компьютер 2 или выхода монитора.

- 1) Нажмите **▲ ▼** для выбора пункта [Разъем] и затем нажмите кнопку **<ENTER>**.
- 2) Нажмите **▲ ▼**, чтобы изменить пункт.

Компьютер 2	Вход компьютера
Выход монитора	Выход монитора

Примечание

- Функция Разъем недоступна при выборе [Компьютер 2] в качестве источника входного сигнала. Чтобы функция Разъем стала доступной, следует изменить источник входного сигнала на какой-либо другой (HDMI, Компьютер 1 или Video).

Упр. питанием

Для уменьшения потребления электроэнергии и продления срока службы лампы функция управления питанием выключает лампу проектора, когда проектором не управляют в течение определенного периода времени.

- 1) Нажмите **▲ ▼** для выбора пункта [Упр. питанием].
- 2) Нажмите **►** или кнопку **<ENTER>** для доступа к подменю.

Режим

- 1) Нажмите **▲ ▼** и затем нажмите кнопку **<ENTER>** для выбора одного из следующих ниже пунктов.

Выкл.	Функция управления питанием выключена.
Готов	Когда лампа полностью остужена, индикатор <ON(G)/STANDBY(R)> начинает мигать зеленым цветом. В этом состоянии лампа проектора включится при поступлении входного сигнала или при нажатии любой кнопки на пульте дистанционного управления или панели управления проектором.
Выключить	Когда лампа полностью остынет, питание будет выключено.

Таймер

- 1) Нажмите **▲ ▼** для выбора пункта [Таймер] и затем нажмите кнопку **<ENTER>**.
- 2) Нажмите **▲ ▼**, чтобы установить таймер (1~30 мин.).

Автозапуск

- 1) Нажмите ▲ ▼ для выбора пункта [Автозапуск] и затем нажмите кнопку <ENTER>.
- 2) Нажмите ▲ ▼ для переключения между Вкл. и Выкл.
 - Если данная функция включена, проектор автоматически включится при подключении шнура питания к розетке переменного тока.
 - Обязательно выключите проектор должным образом. Если проектор был [выключен в неправильной] последовательности, функция Автозапуск может работать неправильно.

Режим ожидания

Эта функция позволяет задать электрическую мощность проектора в режиме ожидания.

- 1) Нажмите ▲ ▼ для выбора пункта [Режим ожидания] и затем нажмите кнопку <ENTER>.
- 2) Нажмите ▲ ▼ для переключения между следующими ниже пунктами.

Эко	Ограничение возможности выполнения некоторых функций с целью снижения потребления электроэнергии.
Сеть	Без ограничений функциональности даже в режиме ожидания.

Примечание

- Когда выбран пункт Сеть, охлаждающие вентиляторы могут продолжать работать в зависимости от температуры внутри проектора даже если проектор выключен.
- См. "Инструкции по эксплуатации - Работа в сети".
- Если для параметра Режим Ожидания задано значение [Эко], а проектор находится в режиме ожидания, сетевые функции недоступны. Недоступны также некоторые команды.
- Если задано значение [Сеть], в режиме ожидания сетевые функции доступны.

Таймер презентации

Данная функция позволяет изменить настройку таймера презентации и использовать его.

- 1) Нажмите ▲ ▼ для выбора пункта [Таймер презентации].
- 2) Нажмите ► или кнопку <ENTER> для доступа к подменю.

Режим

- 1) Нажмите ▲ ▼ для выбора одного из нижеследующих режимов.

Прямой счет	На экране появится окно таймера презентации 000:00 и начнется прямой отсчет. (000:00-180:00)
Обратный счет	На экране появится время, установленное в настройке таймера, и начнется обратный отсчет.

Таймер

- 1) Нажмите ▲ ▼ для выбора пункта [Таймер] и затем нажмите кнопку <ENTER>.
- 2) Нажмите ▲ ▼ для установки [Таймер] (1-180 мин.).
 - Таймер поддерживает только режим обратного счета. По умолчанию заданный интервал составляет 10 мин.

Выполнить

- 1) Нажмите ▲ ▼ для выбора одного из следующих ниже пунктов и затем нажмите кнопку <ENTER>.

Пуск	Выполняет функцию прямого или обратного счета.*1
Сброс	Сбрасывает значения таймера презентации.*2
Выход	Чтобы выйти из режима Таймер презентации.

- *1 : Нажмите кнопку <ENTER> при индикации Пуск и индикация изменится на Стоп. Чтобы остановить прямой или обратный счет, нажмите кнопку <ENTER> при индикации Стоп в меню Экран, и индикация изменится на Перезапуск. Нажмите кнопку <ENTER> при индикации Перезапуск для возобновления прямого или обратного счета.
- *2 : Нажмите кнопку <ENTER> при индикации Сброс для возвращения к следующим значениям:

Прямой счет	"000:00"
Обратный счет	Установленный таймер

Примечание

- Чтобы остановить Таймер презентации, нажмите кнопку [P-timer].
- Для отмены функции Таймер презентации, нажмите и удерживайте кнопку [P-timer].

Настройки

Субтитры

Субтитры в основном используются в странах Северной Америки. Данная функция используется для отображения текстовой информации, содержащейся в сигналах изображения. Отображение субтитров поддерживается не всеми устройствами и не любым программным обеспечением.

- 1) Нажмите ▲ ▼ для выбора пункта [Субтитры].
- 2) Нажмите ► или кнопку <ENTER> для входа в подменю.

■ Субтитры

- 1) Нажмите ▲ ▼ для выбора пункта [Субтитры] и затем нажмите кнопку <ENTER>.
- 2) Нажмите ▲ ▼ для выбора одного из следующих значений: Выкл., CC1, CC2, CC3 или CC4.

■ Цвет

- 1) Нажмите ▲ ▼ для выбора пункта [Цвет] и затем нажмите кнопку <ENTER>.
- 2) Нажмите ▲ ▼ для выбора белого или другого цвета.



Примечание

- Субтитры доступны только при выборе в качестве входного сигнала функций Video, S-video или Component, а также при выборе функций Auto, NTST или 480i из Системного меню.
- Часть текста может не отображаться при установке высокого значения коррекции для параметра [Корр. трапеции].
- Субтитры не отображаются во время отображения меню.

Мощность лампы

Данная функция позволяет изменить яркость экрана.

- 1) Нажмите ▲ ▼ для выбора пункта [Мощность лампы] и затем нажмите кнопку <ENTER>.
- 2) Нажмите ▲ ▼ для выбора одного из нижеследующих режимов.
 - Можно также нажать кнопку <LAMP> для отображения пункта [Мощность лампы].

 Normal	Яркость соответствует входному сигналу.
 Eco	Меньшая яркость снижает потребляемую мощность лампы и увеличивает срок ее службы.

Пульт ду

Данная функция позволяет настроить пульт дистанционного управления для одновременного управления несколькими проекторами или видеоустройствами.

- 1) Нажмите ▲ ▼ для выбора пункта [Пульт ду].
- 2) Нажмите ► или кнопку <ENTER>.
- 3) Нажмите ▲ ▼ для выбора одного из семи кодов.
 - В данном проекторе предусмотрено 7 различных кодов для дистанционного управления: [Все], [код 1] ~ [код 6].

Примечание

- Если установлен код [Все], то можно управлять несколькими проекторами одновременно. Если же надо управлять проектором независимо от других устройств, то следует установить другой код.
- Если на проекторе и на пульте дистанционного управления установлены разные коды, дистанционное управление работать не будет. В этом случае следует установить на пульте дистанционного управления код, соответствующий коду на проекторе.
- Если батареи были удалены из пульта дистанционного управления в течение долгого времени, код пульта дистанционного управления будет сброшен.

Безопасность



Данная функция позволяет использовать функции Блокировка клавиш и Блокировка PIN-кода для установки защиты при работе с проектором.

- 1) Нажмите ▲ ▼ для выбора пункта [Безопасность].
- 2) Нажмите ► или кнопку <ENTER> для доступа к подменю.

■ Блокировка клавиш

Данная функция блокирует кнопки пульта дистанционного управления и панели управления проектором для предотвращения несанкционированного доступа к управлению проектором.

- 1) Нажмите ▲ ▼ для выбора нужных пунктов из нижеследующих.

	Разблокирован.
	Заблокирована панель управления проектором. Для разблокировки используйте пульт дистанционного управления.
	Заблокирован пульт дистанционного управления. Для разблокировки используйте панель управления.

■ Блокировка PIN кода

Данная функция предотвращает несанкционированный доступ к управлению проектором и предусматривает следующие настройки для безопасности.

- 1) Нажмите ▲ ▼ для выбора нужных пунктов из нижеследующих.

Выкл.	Разблокирован.
Вкл. 1	Требуется вводить PIN-код при каждом включении проектора.
Вкл. 2	Требуется вводить PIN-код в случае отключения шнура питания от электросети, пока шнур питания подключен к электросети, проектором можно управлять без PIN-кода.

Примечание

- При изменении настройки Блокировка PIN кода или самого PIN-кода (четырёхзначного числа), требуется ввести действующий PIN-код. PIN-код "1234" установлен в качестве начального PIN-кода.

Настройки

Изменение PIN кода

PIN-код можно изменить на нужное четырехзначное число.

- 1) Нажмите ▲ ▼ для выбора пункта [Изменить PIN код] и нажмите кнопку <ENTER>.
 - Появится диалоговое окно действующего PIN кода.
- 2) Нажмите ▲ ▼ для ввода действующего кода. Нажмите кнопку ► для выбора числа и перемещения красного рамочного указателя к следующему окну.
 - Появится диалоговое окно ввода нового PIN кода.
- 3) Повторите эти действия для установки нового PIN-кода.

Вентилятор

- 1) Нажмите ▲ ▼ для выбора пункта [Вентилятор] и нажмите кнопку <ENTER>.
- 2) Нажмите ▲ ▼ для выбора одной опции.
 - Данная функция имеет следующие опции для работы охлаждающего вентилятора при выключенном проекторе.

L 1	Нормальная работа.
L 2	Скорость вентилятора равна L1, однако для охлаждения проектора требуется больше времени.

Управление вентилятором

- 1) Нажмите ▲ ▼ для выбора пункта [Управление вентилятором] и нажмите кнопку <ENTER>.
- 2) Нажмите ▲ ▼ для выбора одной из нижеследующих опций.
 - Выберите скорость вращения вентилятора из следующих вариантов в соответствии с высотой отметкой, на которой используется проектор.

Выкл.	Нормальная скорость.*1
Вкл. 1	Более высокая скорость, чем в режиме Выкл.*2
Вкл. 2	Более высокая скорость, чем в режиме Вкл. 1.*3

- *1 : Установите для этой функции значение [Выкл.] при использовании проектора на малой высоте над уровнем моря.
- *2 : Выберите этот режим при использовании проектора на большой высоте (примерно 1,200 метров и более над уровнем моря), где эффективность охлаждения вентиляторов снижается.
- *3 : Выберите этот режим при использовании проектора на больших высотах, где эффективность охлаждения вентиляторов снижается в большей степени.

Примечание

- Неправильно установленная скорость вращения вентилятора может повлиять на срок службы проектора.
- Шум от вентиляторов громче в режиме [Вкл. 1] и [Вкл. 2].

Управление видео задержкой

Данная функция обеспечивает более быструю цифровую обработку проецируемого изображения.

- 1) Нажмите ▲ ▼ для выбора пункта [Управление видео задержкой] и нажмите кнопку <ENTER>.
- 2) Нажмите ▲ ▼ для выбора между Вкл. и Выкл.

Примечание

- Если для функции [Управление видео задержкой] установлено значение [Вкл.], выбрать пункты [Шумопонижение] или [Прогрессивная] невозможно.

Наработка лампы

Эта функция используется для отображения общего времени наработки лампы и сброса счетчика наработки лампы.

Нажмите ▲ ▼ для выбора [Наработка лампы], затем нажмите кнопку ► или <ENTER> для отображения подменю.

Наработка лампы

Показывает общее время наработки лампы.

Сброс наработки лампы

После замены горячей лампы не забудьте сбросить счетчик.

Нажмите кнопку <ENTER> для сброса.

- Появится окно [Выполнить сброс наработки лампы?]. Выберите [Да] для продолжения. Появится еще одно диалоговое окно подтверждения, выберите [Да] для сброса [Наработка лампы].

Примечание

- Когда срок службы лампы прошел, расчетная продолжительность, [Наработка лампы] будет отображаться в красном и значок замены лампы (➔ стр. 60) появится на экране, показывая, что к концу срока службы лампы будет достигнута. При замене лампового блока сбросьте счетчик лампы.

Счетчик фильтра

Данная функция используется для установки частоты замены фильтра.

- 1) **Нажмите ▲ ▼ для выбора пункта [Счетчик фильтра].**
- 2) **Нажмите ► или кнопку <ENTER> для доступа к пунктам подменю.**

■ Счетчик фильтра

Показывает общее суммарное время, на которое установлен таймер использования фильтра.

■ Таймер

Для установки таймера. Когда проектор достигает выбранного времени значок фильтра предупреждение появляется на экране.

- 1) **Нажмите ▲ ▼ для выбора пункта [Таймер] и затем нажмите кнопку <ENTER>.**
- 2) **Нажмите ▲ ▼ для установки таймера.**
 - В зависимости от условий использования выберите одно из следующих значений: [Выкл./1000 час/2000 час/3000 час/4000].

■ Сброс счетчика фильтра

После замены фильтра не забудьте сбросить счетчик.

- 1) **Нажмите ▲ ▼ для выбора пункта [Сброс счетчика фильтра].**
- 2) **Нажмите кнопку <ENTER>.**
 - Появится окно [Сбросить счетчик фильтра?]. Выберите [Да] для продолжения. Появится еще одно диалоговое окно подтверждения, выберите [Да] для сброса [Счетчик фильтра].

Список предупреждений

Данная функция записывает неправильные действия в работе проектора и использует их при диагностике неисправностей.

- 1) **Нажмите ▲ ▼ для выбора пункта [Список предупреждений].**
- 2) **Нажмите ► или кнопку <ENTER> для отображения последнего предупреждающего сообщения.**
 - До 10 предупреждений, расположенных в хронологическом порядке в верхней части списка, отображается в последнем предупреждающем сообщении.

Примечание

- При запуске функции [Заводские установки] все предупреждающие записи будут удалены.

Заводские установки

Эта функция возвращает все установки, за исключением [Блокировка PIN кода], [Блокировка PIN кода логотипа], [Нароботка лампы] и [Счетчик фильтра], к заводским установкам по умолчанию.

- 1) **Нажмите ▲ ▼ для выбора пункта [Заводские установки].**
- 2) **Нажмите кнопку <ENTER>.**
 - Появится окно [Вернуться к заводским установкам?]. Выберите [Да] для продолжения. В следующем появившемся диалоговом окне подтверждения выберите значение [Да] для возвращения к установкам [Заводские установки].

Информация

Выберите пункт [Информация] в главном меню (см. раздел "Навигация по меню" на стр. 32), а затем нужный пункт из этого подменю.

Пульт дистанционного управления

Панель управления

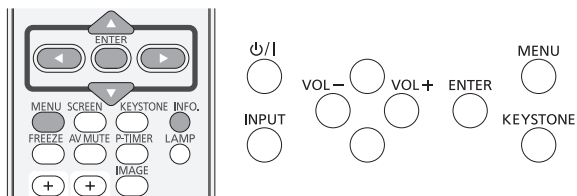

Экран информации об источнике входных сигналов

Меню Информация используется для проверки статуса проецируемого входного сигнала и работы проектора. Для отображения меню Информация можно также нажать кнопку <INFO.> на пульте дистанционного управления.

■ Вход

Отображается выбранный источник входного сигнала.

■ Система

Отображается выбранная система.

■ Частота строк, кГц

Отображается выбранная частота строк. Частота строк входного сигнала отображается в кГц или - - - - кГц, когда нет сигнала.

■ Частота кадров, Гц

Отображается выбранная частота кадров. Частота кадров входного сигнала отображается в Гц или - - - - Гц, когда нет сигнала. Значение частоты кадров удваивается при чересстрочной развертке.

■ Экран

Отображается выбранный размер экрана.

■ Язык

Отображается выбранный язык.

■ Мощность лампы

Отображается выбранный режим лампы.

■ Нарботка лампы

Отображается суммарное время работы лампы.

■ Упр. питанием

Отображаются значения [Выкл.], [Готов] или [Выключить] и [таймер].

■ Блокировка клавиш

Отображается иконка выбранной блокировки клавиш.

■ Блокировка PIN кода

Отображаются значения [Выкл.], [Вкл. 1] или [Вкл. 2].

■ Пульт ду

Отображается выбранный код пульта дистанционного управления.

■ Серийный номер

Отображается серийный номер проектора. Серийный номер используется при техническом обслуживании проектора.

Индикаторы LAMP и WARNING

Устранение неполадок, о которых сигнализируют индикаторы

В случае какой-либо внутренней неполадки проектора об этом сигнализируют индикаторы <ON(G)/STANDBY(R)>, <LAMP> и/или <WARNING>. Выполните следующие действия для устранения проблемы.

ВНИМАНИЕ

- Перед выполнением действий по устранению неисправности выключите питание, следуя указаниям, приведенным в разделе "Выключение питания проектора". (➡ стр. 27)
- При загорании или мигании нескольких индикаторов проверьте состояние проектора по каждому из индикаторов.

Примечание

- Проверьте состояние питания по индикатору <ON(G)/STANDBY(R)>.

Индикатор LAMP

Индикатор	Горит желтым цветом.
Статус	Срок службы лампы проектора закончился.
Что проверить	Появилась ли на экране иконка Замена лампы?
Меры по устранению	Замените лампу. (➡ стр. 61)

Примечание

- Обращайтесь к продавцу для ремонта, если индикатор <LAMP> продолжает гореть после принятия указанных мер.

Индикатор WARNING

Индикатор	Горит красным цветом.	Мигает красным цветом.
Статус	Обнаружено ненормальное состояние проектора, включение невозможно.	Слишком высокая температура внутри проектора. Проектор невозможно включить. И индикатор <ON(G)/STANDBY(R)> также мигает красным цветом.
Что проверить	Отключите шнур питания от розетки и подключите его снова, чтобы включить проектор.	- Достаточно ли свободного пространства для вентиляции проектора? Убедитесь в том, что никакие предметы не закрывают вентиляционные отверстия проектора. - Не установлен ли проектор возле воздушного кондиционера/радиатора отопления или вентиляционного канала? - Фильтр чистый?
Меры по устранению	Если проектор выключится снова, отключите сетевой шнур от розетки и обратитесь к продавцу или в сервисный центр для проверки и ремонта.	- Установите проектор в подходящем для него месте. - Не устанавливайте проектор возле вентиляционных каналов или воздуховодов. - Замените блок воздушного фильтра.

Примечание

- Если индикатор <WARNING> продолжает гореть или мигать после принятия указанных мер, обратитесь к продавцу для ремонта. Не оставляйте проектор включенным. Это может привести к поражению электрическим током или возгоранию.
- Обнаружено ненормальное состояние проектора, включение невозможно. Отключите шнур питания от розетки и подключите его снова, чтобы включить проектор. Если проектор выключится снова, отключите сетевой шнур от розетки и обратитесь к продавцу или в сервисный центр для проверки и ремонта. Не оставляйте проектор включенным. Это может привести к поражению электрическим током или возгоранию.

Замена

Перед заменой компонентов

- При выполнении технического обслуживания и замены компонентов убедитесь в выключении питания и отключении сетевой вилки от розетки. (➔ стр 23, 27)
- Перед отключением питания ознакомьтесь с процедурой "Выключение питания проектора". (➔ стр. 27)

Обслуживание

■ Наружный корпус

Стирайте грязь и пыль мягкой сухой тканью.

- В случае стойкого загрязнения смочите ткань водой и тщательно выжмите перед протиранием. Вытрите проектор насухо сухой тканью.
- Не используйте бензин, растворители, медицинский спирт и прочие подобные вещества, а также бытовые моющие средства и химически обработанные тряпки для вытирания пыли. Это может привести к повреждению корпуса.

■ Передняя линза объектива

Стирайте грязь и пыль с передней линзы объектива мягкой сухой тканью.

- Не используйте ткань с абразивной поверхностью, а также влажную, маслянистую и покрытую пылью ткань.
- Не прилагайте чрезмерные усилия при протирании объектива, поскольку он является хрупким компонентом.

Примечание

- Линзы объектива выполнены из стекла. Вследствие ударов или чрезмерных усилий при протирании на поверхности линз могут образоваться царапины. Будьте осторожны при обращении с объективом.

Замена компонентов проектора

■ Блок воздушного фильтра

Фильтр предотвращает накопление пыли на оптических элементах внутри проектора. Засорение фильтра частицами пыли снижает эффективность охлаждающих вентиляторов, а также может приводить к нарастанию внутренней температуры и уменьшать продолжительность службы проектора.

При появлении на экране значка "Внимание фильтр" немедленно замените блок воздушного фильтра. При замене используйте сменный блок фильтра ET-RFT100, продаваемый отдельно. При покупке сменного фильтра обратитесь к своему поставщику.

■ Замена блока воздушного фильтра

1) Снимите крышку фильтрового отсека.

- Сначала очистите от пыли проектор и поверхность вокруг вентиляционных отверстий. Нажмите и удерживайте в правом углу панели Фильтр, затем нажмите ◀ на крышке фильтра влево, что позволит открыть защелку и крышку фильтра.

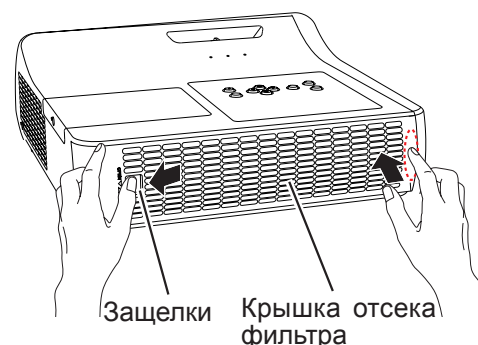

2) Снимите блок воздушного фильтра.

- Сжав пальцами выступы блока фильтра, выньте его из проектора.

3) Вставьте новый блок воздушного фильтра.

- Вставьте Новая группа фильтр, следуя инструкциям шага 2) в обратном порядке. Убедитесь, что поверхность с отметкой "TOP" повернута кверху.

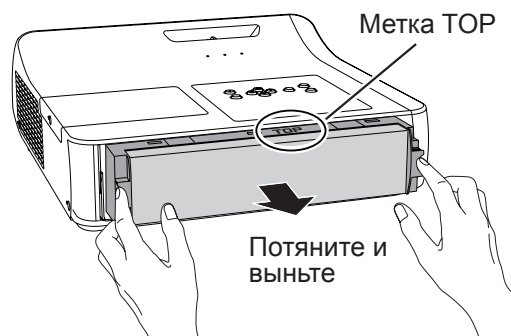

4) Установите крышку воздушного фильтра.

- Вставьте крышку воздушного фильтра, следуя инструкциям шага 1) в обратном порядке.

■ Сброс счетчика фильтра

Обязательно сбросьте счетчик фильтра после замены фильтра. (➔ стр. 55 "Сброс счетчика фильтра")

Примечание

- Выключайте питание перед заменой воздушного фильтра.
- При установке воздушного фильтра убедитесь в устойчивости проектора и обеспечьте безопасную среду, даже несмотря на возможное падение воздушного фильтра.
- Не включайте проектор без фильтров. Пыль может скопиться на оптических элементах, что приведет к ухудшению качества изображения.
- Не вставляйте какие-либо предметы в вентиляционные отверстия проектора. Это может привести к неисправности проектора.
- Не мойте фильтр водой или каким-либо другим жидким веществом. В противном случае фильтр может выйти из строя.

Замена

Лампа

Лампа является заменяемым компонентом с расходуемым ресурсом. Общее время использования можно узнать при помощи пункта Lamp runtime (Время использования лампы) в меню Информация. (стр. 56).

Для замены лампы рекомендуется обращаться к квалифицированному специалисту. Обращайтесь к продавцу. Проконсультируйтесь у продавца о покупке запасной лампы (ET-LAT100).

ВНИМАНИЕ:

- Не выполняйте замену горячей лампы. (Ждите не менее 1 час после использования.)

Внутренняя часть под крышкой может быть очень горячей. Будьте осторожны во избежание травм в виде ожогов.

Примечания относительно замены лампы

- Источник света лампы сделан из стекла, и он может лопнуть при ударе о твердую поверхность или падении. Будьте осторожны при обращении с лампой.
- Для замены лампы необходима крестообразная отвертка.
- При замене лампы держите ее за ручку.
- При замене лампочки, которая перестала гореть, можно обнаружить, что лампа разбита. Меняя лампу проектора, установленного на потолке, следует исходить из предположения, что лампа разбита, и стоять в стороне от крышки лампы, а не под нею. Аккуратно снимите крышку лампы. Когда открывается крышка, из нее могут выпасть мелкие осколки. Если осколки попадут вам в рот или в глаза, немедленно обратитесь за медицинской помощью.
- Лампа содержит ртуть. Обратитесь к местным властям или продавцу за информацией о правильной утилизации отработавших ламп.

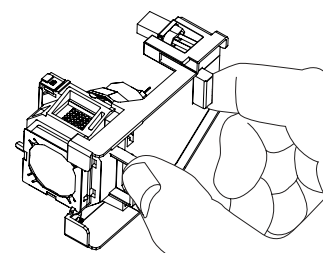



Примечание

- Не используйте другие лампы, отличные от указанных.
- Номера принадлежностей и деталей, приобретаемых отдельно, могут быть изменены без уведомления.

Когда необходимо заменить лампу

Лампа является заменяемым компонентом с расходуемым ресурсом. Яркость уменьшается на протяжении периода эксплуатации, в связи с чем необходима периодическая замена лампы.

Когда заканчивается срок службы лампы проектора, на экране появляется иконка замены лампы и индикатор <LAMP> горит желтым цветом. Немедленно замените лампу.

Наработка лампы	Сообщение на экране Иконка Замена лампы 	Индикатор LAMP 
Свыше 3000 часов *	Сообщение отображается в течение 10 секунд. При нажатии любой кнопки в течение 10 секунд сообщение исчезает.	Горит желтым цветом (даже в режиме ожидания).
Свыше 3200 часов *	Если питание включено без замены лампы, питание автоматически отключается примерно через десять минут, чтобы предотвратить поломку.	

* Нароботка 3200 часов является приблизительным ориентиром и не гарантируется. Lamp runtime отличается в зависимости от настройки меню "Мощность лампы".

Примечание

- Иконка замены лампы не появится, если для функции [Дисплей] установлено значение [Выкл.] (➔ стр. 49), или во время "Стоп-кадр" (➔ стр. 30), или "Отключение сигнала". (➔ стр. 31)

■ Замена лампы

ВНИМАНИЕ:

- При потолочном креплении проектора не работайте, приближаясь лицом к проектору.
- Надежно устанавливайте лампу и крышку отсека лампы.
- При каких-либо трудностях при установке лампы снимите ее и повторите попытку. Прилагая силу для установки лампы, можно повредить разъем.

1) **Выключите питание в соответствии с разделом "Выключение питания проектора" (➔ стр. 27). Отключите шнур питания от электросети. Подождите не менее 1 час и убедитесь, что лампа и область вокруг нее остыли.**

2) **Используйте крестообразную отвертку для ослабления винта крепления крышки отсека лампы. Снимите крышку отсека лампы.**

- Снимите крышку отсека лампы, медленно потянув за нее в направлении стрелки.

3) **Крестообразной отверткой ослабьте винты крепления лампы до их свободного вращения. Удерживая отработавшую лампу за ручки, аккуратно вытяните ее из проектора.**

4) **Вставьте новую лампу в правильном направлении. Затяните три винта крепления лампы крестообразной отверткой.**

5) **Установите крышку отсека лампы и надежно затяните винт крепления крышки отсека лампы крестообразной отверткой.**

- Установите крышку отсека лампы, медленно надавив на нее в направлении стрелки.

■ Сброс времени работы лампы

- Не забудьте сбросить показания счетчика [Наработка лампы] после замены лампы. (➔ стр. 54 "Сброс наработки лампы")

Крышка отсека лампы

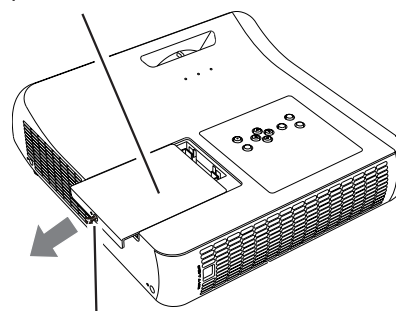

Крышка отсека лампы
Винты крепления

Винты крепления лампы

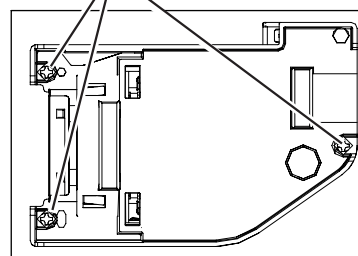

Ручки

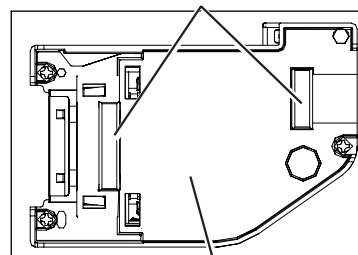

Лампы

Замена

Закрывание объектива крышкой

Закрывайте объектив крышкой при перемещении данного проектора, либо если он не используется длительное время. Закрывание объектива крышкой осуществляется в соответствии со следующими процедурами.

- 1) Пропустите шнур через отверстие в крышке объектива и завяжите на нем узел для закрепления на месте.
- 2) Проденьте другой конец шнура через переднюю часть крючка (как показано на рисунке) в днище проектора.

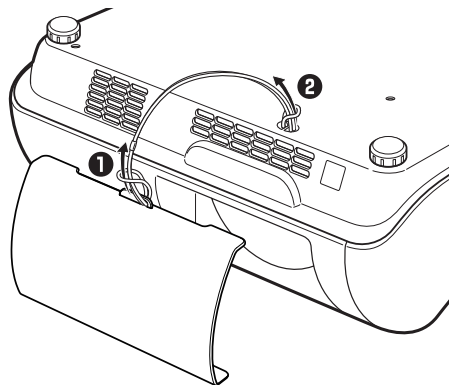

Устранение неисправностей

Проверьте следующие моменты. Дополнительные сведения приведены на соответствующих страницах.

Неисправность	Причина	Страница для справки
Питание не включается.	● Возможно, шнур питания не подключен.	—
	● Отсутствует напряжение в розетке.	—
	● Сработал автоматический выключатель.	—
	● Горят или мигают индикаторы <LAMP>, <ON(G)/STANDBY(R)> и <WARNING>?	24, 57
	● Неправильно установлена крышка отсека лампы.	—
Отсутствует изображение.	● Источник видеосигнала подсоединен неправильно.	22
	● Неправильно выбрана установка для входного сигнала.	29
	● Настройка [Яркость] находится на минимальном уровне.	—
	● Возможно, неисправен источник входного сигнала, подключенный к проектору.	—
	● Возможно, используется функция [Отключение сигнала].	31
Изображение размыто.	● Неправильно установлена фокусировка.	28
	● Проектор установлен на несоответствующем расстоянии от экрана.	20
	● Загрязнен объектив.	12
	● Проектор слишком сильно наклонен.	—
Цвета бледные или сероватые.	● Неправильная настройка [Цветность] или [Цветовой тон].	41
	● Источник сигнала, подсоединенный к проектору, неправильно настроен.	—
	● Поврежден кабель RGB.	—
Нет звука из внутреннего динамика.	● Подключение к входным разъемам выполнено неправильно.	22
	● Установлен минимальный уровень громкости.	31
	● Включена функция [Отключение сигнала].	31
	● При подключении к разъему AUDIO OUT встроенный динамик проектора недоступен.	17
	● Возможно, включена функция [Отключение звука].	31
Пульт дистанционного управления не работает.	● Возможно, слабые батареи.	—
	● Неправильно установлены батареи.	18
	● Препграда между датчиком приема сигнала на проекторе и пультом дистанционного управления.	15
	● Пульт дистанционного управления находится за пределами рабочего диапазона.	15
	● Попадание яркого света, например, люминесцентного излучения, на приемник сигнала.	15
	● На пульте дистанционного управления и проекторе установлены разные коды.	53
Не работают кнопки панели управления проектором.	● Панель управления недоступна, если она заблокирована при помощи функции [Блокировка клавиш] в разделе [Безопасность] или [Настройки].	53
Изображение проецируется неправильно.	● Возможно, возникли проблемы с видеомagneтофоном или другим источником сигнала.	—
	● Входной сигнал не совместим с проектором.	—
Отсутствует изображение с компьютера.	● Используемый кабель может быть длиннее по сравнению с не входящим в комплект кабелем.	—
	● Неправильно настроен внешний видеовыход ноутбука.	—

Устранение неисправностей

Неисправность	Причина	Страница для справки
Изображение с устройства HDMI не появляется, или изображение нестабильно.	● Надежно ли подключен кабель HDMI?	22
	● Выключите проектор и подсоединенные устройства. Затем снова включите проектор и подсоединенные устройства.	—
	● Не подключен ли неподдерживаемый сигнальный кабель?	69
Звуковой сигнал не поступает из устройства HDMI.	● Настройте звуковой канал подсоединенного устройства на линейную импульсно-кодированную модуляцию.	—
	● Если после подключения кабеля HDMI выходной аудиосигнал отсутствует, подключите аудиокабель к разъему COMPUTER/COMPONENT AUDIO IN и выберите "Компьютер" в разделе "Звук" меню "Настройки".	50
Изображение искажается или уходит.	● Проверьте функции [Авто настройка] или [Экран] и настройте их.	38, 44
На экране появляется восклицательный знак  .	● Выполненная вами операция недействительна. Выполняйте операции корректно.	—

Примечание

- Если проблему не удастся устранить, как описано в таблице, обратитесь за консультацией к продавцу.

Техническая информация

Последовательный порт

Последовательный порт, расположенный на панели входов проектора, совместим с интерфейсом RS-232C, так что проектор может управляться с персонального компьютера, подключенного к этому входу.

■ Соединение

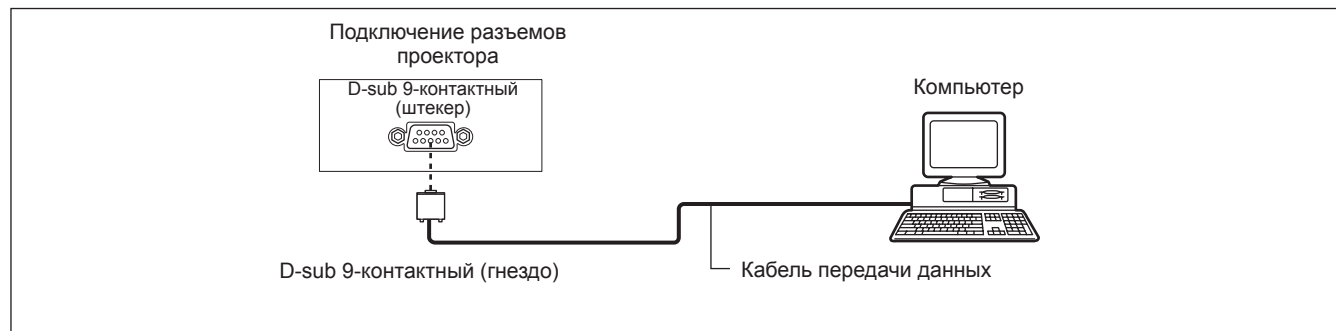

■ Назначение контактов и названия сигналов

D-sub 9-контактный (штекер) Вид снаружи	№ контакта	Название сигнала	Содержимое
	①	—	NC
	②	RXD	Полученные данные
	③	TXD	Переданные данные
	④	—	NC
	⑤	GND	Заземление
	⑥	—	NC
	⑦	—	NC
	⑧	—	NC
	⑨	—	NC

■ Условия связи

Уровень сигнала	Соответствует RS-232C
Способ синхронизации	Асинхронный
Тактовая частота	19 200 бит/сек
Проверка на четность	Отсутствует

Длина знака	8 бит
Стоп-бит	1 бит
X параметр	Отсутствует
S параметр	Отсутствует

Примечание

- Когда функция [AMX D. D.] установлен в положение [Вкл.] под меню [Сеть], тактовая частота измениться на 9 600 бит/сек автоматически.

Основной формат

Передача с компьютера начинается с STX, а затем продолжается в следующем порядке: команда, параметр и ETX. Добавляйте параметры в соответствии с элементами управления.

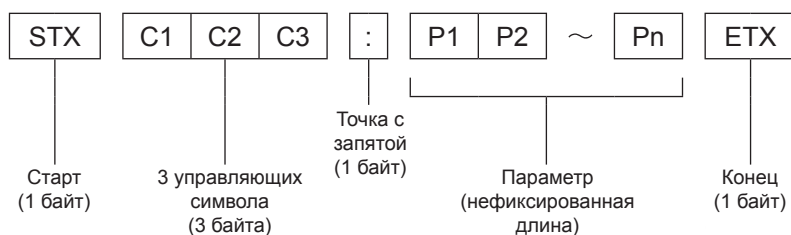

*: При отправлении команд без параметров символ двоеточия (:) не нужен.

Основной формат (со вспомогательной командой)



*: При передаче команды, для которой не требуется параметр, указывать операцию (E) и параметр необязательно.

■ Спецификация кабеля

[При подключении к компьютеру]

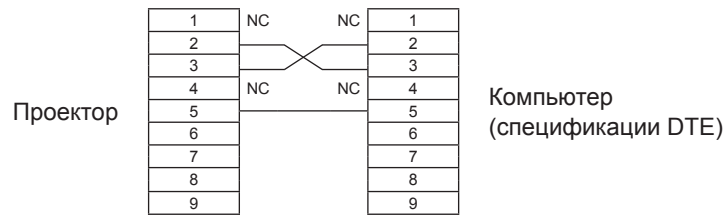

■ Управляющие команды

Если управление проектором выполняется через компьютер, для этого доступны следующие команды:

[Команда управления проектором]

Команда	Содержание	Примечания
PON	Питание [Вкл.]	
POF	Питание [Выкл.]	
IIS	Выбор входа	(Параметр) VID = Video SVD = S-video RG1 = Компьютер 1 (RGB) RG2 = Компьютер 2 (RGB) HD1 = HDMI SCT = Компьютер 1 (Scart)
OSH	Функция отключения сигнала	Временное отключение проецирования изображения и звука. При отправке команды происходит переключение между значениями ВКЛ/ВЫКЛ. Не выполняйте многократное переключение между значениями ВКЛ/ВЫКЛ в течение короткого времени.
OFZ	Стоп-кадр	При отправке команды происходит переключение между значениями ВКЛ/ВЫКЛ.
AUU	Увеличение уровня громкости	
AUD	Понижение уровня громкости	
DZU	ЦИФР. ЗУМ. +	
DZD	ЦИФР. ЗУМ. -	
QPW	Данные питания	000 = режим ожидания 001 = включение питания
Q\$S	Запрос состояния лампы	(Обратный вызов) 0 = режим ожидания 1 = активный управляющий сигнал включения лампы 2 = лампа включена 3 = активный управляющий сигнал выключения лампы

Другие разъемы

Назначение контактов и названия сигналов разъема <S-VIDEO IN>

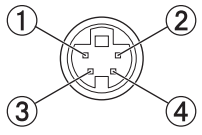
Вид снаружи	№ контакта		Название сигнала	
	№	Название	№	Название
	①	GND (сигнал яркости)	②	GND (сигнал цвета)
	③	Сигнал яркости	④	Сигнал цвета

Назначение контактов и названия сигналов разъема <COMPUTER IN 1/ COMPONENT IN>

Вид снаружи	№ контакта		Название сигнала	
	№	Название	№	Название
	①	R/P _R	⑨	+5 В
	②	G/G · SYNC/Y	⑩	Данные DDC
	③	B/P _B	⑪	HD/SYNC
	④	VD	⑫	VD
	⑤	Тактовый сигнал DDC	⑬	VD

④ : Свободны
⑤ - ⑧, ⑩, ⑪ : Контакты GND

Назначение контактов и названия сигналов разъема <COMPUTER IN 2/ MONITOR OUT>

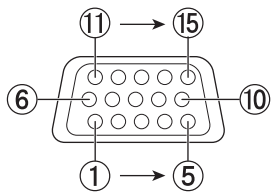
Вид снаружи	№ контакта		Название сигнала	
	№	Название	№	Название
	①	R	⑨	Свободны
	②	G	⑩	Свободны
	③	B	⑪	Свободны
	⑬	HD/SYNC	⑫	Свободны
	⑭	VD	⑬	Свободны

④, ⑨, ⑪, ⑫, ⑮ : Свободны
⑤ - ⑧, ⑩ : Контакты GND

Назначение контактов и названия сигналов разъема <HDMI>

Вид снаружи	№ контакта		Название сигнала	
	№	Название	№	Название
<p>Разъемы с четными номерами от ② до ⑮</p>  <p>Разъемы с нечетными номерами от ① до ⑰</p>	①	Данные T.M.D.S 2 +	⑪	Тактовый сигнал T.M.D.S, экран
	②	Данные T.M.D.S 2 экран	⑫	Тактовый сигнал - T.M.D.S
	③	Данные T.M.D.S 2 -	⑬	CEC
	④	Данные T.M.D.S 1 +	⑭	—
	⑤	Данные T.M.D.S 1 экран	⑮	SCL
	⑥	Данные T.M.D.S 1 -	⑯	SDA
	⑦	Данные T.M.D.S 0 +	⑰	DDC/CEC GND
	⑧	Данные T.M.D.S 0 экран	⑱	+5 В
	⑨	Данные T.M.D.S 0 -	⑲	Обнаружение "горячего" подключения
	⑩	Тактовый сигнал + T.M.D.S		

Список совместимых сигналов

В следующей таблице приведены типы сигналов, поддерживаемые данным проектором,
 Формат: V = VIDEO, S = S-VIDEO, C = COMPUTER, Y = YP_{BP}R, H = HDMI

Режим	Разрешение дисплея*1 (точки)	Частота сканирования		Частота синхросигнала (МГц)	Качество изображения*2	PnP	Формат
		H (кГц)	V (Гц)				
NTSC/NTSC 4.43/ PAL-M/PAL 60	720 x 480	15.7	59.9	--	A		V/S
PAL/PAL-N/SECAM	720 x 576	15.6	60.0	--	A		V/S
480p	640 x 480	31.47	59.88	25.2	A		C/Y
480i	640 x 480i	15.734	60.00	12.2727	A		
576p	768 x 576	31.25	50.00	29.5	A		
576i	768 x 576i	15.625	50.00	14.75	A		
720p	1280 x 720	37.50	50.00	74.25	A		
		45.00	60.00	74.25	A		
1035i	1920 x 1035i	33.75	60.00	74.25	A		
1080i	1920 x 1080i	28.125	50.00	74.25	A		
		33.75	60.00	74.25	A		
VGA	640 x 480	31.47	59.88	25.149	A	o	
		37.86	74.38	31.50	A	o	
		37.86	72.81	31.50	A	o	
		37.50	75.00	31.50	A	o	
		43.269	85.00	36.00	A		
	640 x 400	31.47	70.09	25.175	A		
	720 x 400	31.47	70.09	28.322	A		
SVGA	800 x 600	35.156	56.25	36.00	A	o	
		37.88	60.32	40.00	A	o	
		46.875	75.00	49.50	A	o	
		53.674	85.06	56.25	A	o	
		48.08	72.19	50.00	A		
		37.90	61.03	40.02	A		
		34.50	55.38	36.432	A		
		38.00	60.51	40.128	A		
		38.60	60.31	38.60	A		
		32.70	51.09	32.70	A		
MAC	1280 x 960	75.00	75.08	126.00	A	o	
	1280 x 1024	80.00	75.08	135.20	A	o	
MAC 13	640 x 480	35.00	66.67	30.24	A	o	
MAC LC13	640 x 480	34.97	66.60	31.33	A	o	
MAC 16	832 x 624	49.72	74.55	57.283	A	o	
MAC 19	1024 x 768	60.24	75.08	80.01	A	o	
MAC 21	1152 x 870	68.68	75.06	100.00	A	o	

*1 : Добавление "i" к значениям разрешения указывает на чересстрочный сигнал.

*2 : Качество изображения обозначено следующими символами.

AA: максимально возможное качество изображения.

A: преобразование сигнала схемой обработки изображения.

Техническая информация

Режим	Разрешение дисплея*1 (точки)	Частота сканирования		Частота синхросигнала (МГц)	Качество изображения*2	PnP	Формат	
		H (кГц)	V (Гц)					
SXGA +	1400 x 1050	63.970	60.190	107.99	A		C	
		65.350	60.120	122.85	A			
		65.120	59.900	122.43	A	o		
XGA	1024 x 768	48.36	60.00	65.00	A			
		68.677	84.977	94.504	A	o		
		60.023	75.03	78.75	A	o		
		56.476	70.07	75.00	A	o		
		60.31	74.92	79.252	A			
		48.50	60.02	65.179	A			
		44.00	54.58	59.129	A			
		63.48	79.35	83.41	A			
		62.04	77.07	84.375	A			
		61.00	75.70	81.00	A			
		46.90	58.20	63.03	A			
		47.00	58.30	61.664	A			
		58.03	72.00	74.745	A			
		1024 x 768i	36.00	87.17	47.30	A		
			35.522	86.96	44.90	A		
SXGA	1152 x 864	64.20	70.40	94.56	A			
	1152 x 900	61.20	65.20	92.00	A			
		71.40	75.60	105.10	A			
		61.85	66.00	94.50	A			
	1280 x 960	60.00	60.00	108.00	A	o		
	1280 x 1024	62.50	58.60	108.00	A			
		63.90	60.00	107.35	A			
		63.34	59.98	108.18	A			
		63.74	60.01	109.497	A			
		71.69	67.19	117.004	A			
		81.13	76.107	135.008	A			
		63.98	60.02	108.00	A			
		79.976	75.025	135.00	A	o		
		63.37	60.01	111.52	A			
		76.97	72.00	130.08	A			
		63.79	60.18	108.19	A			
	91.146	85.024	157.5	A				
	1280 x 1024i	50.00	86.00	80.00	A			
50.00		94.00	80.00	A				
46.43		86.70	78.745	A				
UXGA	1600 x 1200	75.00	60.00	162.00	A	o		
		81.25	65.00	175.50	A			
		87.5	70.00	189.00	A			
		93.75	75.00	202.50	A			

*1 : Добавление "i" к значениям разрешения указывает на чересстрочный сигнал.

*2 : Качество изображения обозначено следующими символами.

AA: максимально возможное качество изображения.

A: преобразование сигнала схемой обработки изображения.

Режим	Разрешение дисплея*1 (точки)	Частота сканирования		Частота синхросигнала (МГц)	Качество изображения*2	PnP	Формат
		H (кГц)	V (Гц)				
WXGA	1280 x 768	47.776	59.870	79.50	AA	○	C
		60.289	74.893	102.25	AA		
		68.633	84.837	117.50	AA		
		55.993	69.991	94.964	AA		
		57.675	72.004	97.817	AA		
	1280 x 800	49.600	60.050	79.360	AA		
		41.200	50.000	68.557	AA		
		49.702	59.810	83.500	AA	○	
		63.980	60.020	108.00	AA		
		58.289	69.975	98.858	AA		
		60.044	71.995	102.795	AA		
		62.790	74.928	106.492	AA		
	71.553	84.879	122.498	AA			
	1366 x 768	48.36	60.00	86.67	A	○	
1360 x 768	47.70	60.00	86.67	A			
	56.16	72.00	100.19	A			
1376 x 768	48.36	60.00	86.67	A			
WSXGA+	1680 x 1050	65.290	59.954	146.25	A		
WXGA	1440 x 900	55.935	59.887	106.50	A	○	
		74.918	60.000	161.85	A		
WUXGA	1920 x 1200	74.556	59.885	193.25	A		
		74.038	59.950	154.00	A		
D-VGA	640 x 480	31.47	59.94	25.175	A	○	
D-480p		31.47	59.88	25.2	A	○	
D-576p	768 x 576	31.25	50.00	29.5	A	○	
D-720p	1280 x 720	37.50	50.00	74.25	AA	○	
		45.00	60.00	74.25	AA	○	
D-SVGA	800 x 600	37.879	60.32	40.00	A	○	
D-XGA	1024 x 768	43.363	60.00	65.00	A	○	
D-SXGA	1400 x 1050	63.97	60.19	107.99	A		
		65.350	60.120	122.85	A		
		65.120	59.900	122.43	A	○	

*1 : Добавление "i" к значениям разрешения указывает на чересстрочный сигнал.

*2 : Качество изображения обозначено следующими символами.

AA: максимально возможное качество изображения.

A: преобразование сигнала схемой обработки изображения.

Техническая информация

Режим	Разрешение дисплея*1 (точки)	Частота сканирования		Частота синхросигнала (МГц)	Качество изображения*2	PnP	Формат
		H (кГц)	V (Гц)				
D-WXGA	1360 x 768	47.700	60.00	86.670	A		H
		56.160	72.000	100.19	A		
	1366 x 768	46.500	50.000	67.40	A		
		48.360	60.00	86.67	A		
	1376 x 768	48.360	60.00	86.67	A		
	1280 x 768	47.776	59.870	79.50	AA	○	
		60.289	74.893	102.25	AA		
		68.633	84.837	117.50	AA		
	1280 x 800	49.572	59.870	83.282	AA		
		41.200	50.000	68.557	AA		
		49.702	59.810	83.50	AA	○	
		63.980	60.020	108.00	AA		
		58.289	69.975	98.858	AA		
		60.044	71.995	102.795	AA		
		62.790	74.928	106.492	AA		
	1280 x 768	71.553	84.879	122.498	AA		
55.993		69.991	94.964	AA			
D-SXGA	1280 x 1024	63.98	60.02	108.00	A	○	
		60.276	58.069	93.067	A		
		31.65	29.8	53.48	A		
D-1035i	1920 x 1035i	33.75	60.00	74.25	A		
D-1080/50i	1920 x 1080i	28.125	50.00	74.25	A	○	
D-1080/60i	1920 x 1080i	33.75	60.00	74.25	A	○	
D-1080p	1920 x 1080	67.5	60.00	148.5	A	○	
		56.25	50.00	148.5	A	○	
D-WXGA+	1440 x 900	55.935	59.887	106.50	A		
D-WSXGA+	1680 x 1050	65.290	59.954	146.25	A		
D-WUXGA	1920 x 1200	74.038	59.950	154.00	A		

*1 : Добавление "i" к значениям разрешения указывает на чересстрочный сигнал.

*2 : Качество изображения обозначено следующими символами.

AA: максимально возможное качество изображения.

A: преобразование сигнала схемой обработки изображения.

*3 : Сигналы, маркированные "○", указывают на совместимость Plug and Play с EDID проектора. Немаркированные сигналы Plug and Play также могут быть совместимы, если входные гнезда указаны в перечне форматов. Если маркировка Plug and Play отсутствует, и ничего не написано в перечне форматов, при проецировании изображения могут возникнуть сбои даже в том случае, если компьютер и проектор настроены на одно то же разрешение.

Примечание

- Число отображаемых точек на дисплее 1 280 x 800.
Сигнал с другим разрешением проецируется после преобразования разрешения в соответствии с дисплеем проектора.
- При передаче чересстрочных сигналов возможно мерцание проецируемого изображения.

Характеристики

Модель		PT-TW230E	
Источник питания		100 - 240 В переменного тока, 50/60 Гц	
Потребляемая мощность		100 - 240 В 3,6 - 1,8 А 310 Вт	
		Когда [Режим ожидания] [Настройки] установлен в режим [Экономичный]: 0,42 Вт	
		Когда [Режим ожидания] [Настройки] установлен в режим [Сеть]: 9,5 Вт	
ЖК-панель	Размер панели	1,5 см (форматное соотношение 16:10)	
	Способ отображения	3 прозрачные ЖК-панели (RGB)	
	Метод возбуждения	Метод активной матрицы	
	Пиксели	1 024 000 (1 280 x 800) x 3 панели	
Объектив		ручная фокусировка F 1.8, f 6,68 мм	
Проекционная лампа		Лампа типа UHM 230 Вт	
Световой выход*1		2 500 лм	
Допустимая частота развертки*2	для сигнала RGB	Строчная развертка: 15 кГц - 100 кГц, кадровая развертка: 50 Гц - 100 Гц Частота синхросигнала: не более 140 МГц	
	для сигнала YPBPR	[525i(480i)] Строчная: 15,75 кГц, кадровая: 60 Гц [525p(480p)] Строчная: 31,5 кГц, кадровая: 60 Гц [750(720)/60p] Строчная: 45 кГц, кадровая: 60 Гц [1125(1080)/60i] Строчная: 33,75 кГц, кадровая: 60 Гц [625i(576i)] Строчная: 15,63 кГц, кадровая: 50 Гц [625p(576p)] Строчная: 31,25 кГц, кадровая: 50 Гц [750(720)/50p] Строчная: 37,5 кГц, кадровая: 50 Гц [1125(1080)/50i] Строчная: 28,13 кГц, кадровая: 50 Гц ● Разъемы HD/SYNC и V не поддерживают передачу композитного синхросигнала на основе трех величин.	
	Для сигнала Video (включая S-video)	Строчная: 15,75 кГц/15,63 кГц, кадровая: 50 Гц/60 Гц	
	для сигнала HDMI	525p(480p), 625p(576p), 750(720)/60p, 750(720)/50p, 1125(1080)/60p, 1125(1080)/50p, 1125(1080)/60i, 1125(1080)/50i ● Воспроизводимо разрешение: VGA - WUXGA (в режиме построчной развертки) ● Частота синхросигнала: до 162МГц	
	Система цветного ТВ	7 (NTSC, NTSC4.43, PAL, PAL-N, PAL-M, SECAM, PAL60)	
Размер проецируемого изображения		1,52 м - 2,79 м (60"-110")	
Форматное соотношение экрана		16:10	
Схема проекции		Прямая/обратная/потолочная/напольная установка (выбирается в меню)	
Динамик		1 (3,7 см, круглый)	
Максимальная выходная мощность		10 Вт	
Коэффициент контрастности*1		500:1 (полностью белое/полностью черное изображение)	

*1 : Измерения, условия измерений и способ обозначения соответствуют международному стандарту ISO 21118.

*2 : Сигналы, которые могут проецироваться данным проектором, указаны в разделе "Список совместимых сигналов". (► стр. 69-72)

Характеристики

Модель		PT-TW230E
Разъемы	COMPUTER IN 1/ COMPONENT IN	1 (15-контактный D-sub, гнездо) [Сигнал RGB] 0,7 В [размах], 75 Ω (для G-SYNC: 1,0 В [размах], 75 Ω) HD/SYNC: ТТЛ, с высоким импедансом, автоматической полярностью VD: ТТЛ, с высоким импедансом, автоматической полярностью [Сигнал YPbPr] Y: 1,0 В [размах], включая сигнал синхронизации; PbPr: 0,7 В [размах], 75 Ω
	COMPUTER IN 2/ MONITOR OUT	[Сигнал RGB] 0,7 В [размах], 75 Ω (для G-SYNC: 1,0 В [размах], 75 Ω) HD/SYNC: ТТЛ, с высоким импедансом, автоматической полярностью VD: ТТЛ, с высоким импедансом, автоматической полярностью
	VIDEO IN	1 (RCA однополюсное гнездо 1,0 V [p-p] 75 Ω)
	S-VIDEO IN	1 (4-контактный mini-DIN, Y: 1,0 В [размах], C: 0,286 В [размах], 75 Ω, совместим с S1 сигналом)
	HDMI IN	1 (19-контактный HDMI, совместим с HDCP и с поддержкой насыщенных цветов)
	AUDIO IN	1 (стереоразъем М3 мини-джек, 0,5 В [среднеквадратичная амплитуда], входной импеданс от 22 кΩ) 1 (однополюсное гнездо RCA x 2 (L-R), 0,5 В [среднеквадратичная амплитуда], входной импеданс от 22 кΩ)
	AUDIO OUT	1 (стереоразъем М3 мини-джек, поддержка выхода на стереомонитор, 0 - 2,0 В [среднеквадратичная амплитуда] переменное значение, выходной импеданс до 2,2 кΩ)
	CONTROL PORT	1 (9-контактный D-sub, совместим с RS-232C, для управления с компьютера)
	LAN	1 (RJ-45 для подключения к сети, с поддержкой сетей PLink)
Длина шнура питания		2,0 м
Корпус		Литой пластмассовый
Размеры		Ширина: 350 мм (без учета выступающих частей) Высота: 143,4 мм (с задвинутыми передними регулируемыми ножками) Глубина: 381,9 мм (без учета выступающих частей)
Вес		Примерно 4,7 кг*3
Условия эксплуатации		Рабочая температура : 0 °C (41 °F) до 35 °C (95 °F) Рабочая влажность: 20 % – 80 % (без конденсации)
Пульт дистанционного управления	Источник питания	3 В постоянного тока (батареи (типа AAA/R03 или AAA/LR03) x 2)
	Дальность действия	Примерно 5 м (при направлении на приемник сигналов точно спереди)
	Вес	67 г (2.36 ozs.) (с батареями)
	Размеры	Ширина: 52 мм, высота: 110 мм, глубина: 18 мм

*3 : Приведено среднее значение. Оно может отличаться в зависимости от конкретного изделия.

- Номера принадлежностей и деталей, приобретаемых отдельно, могут быть изменены без уведомления.

Размеры

<Единицы : дюйм (мм)>

*: Фактические размеры изделия могут отличаться

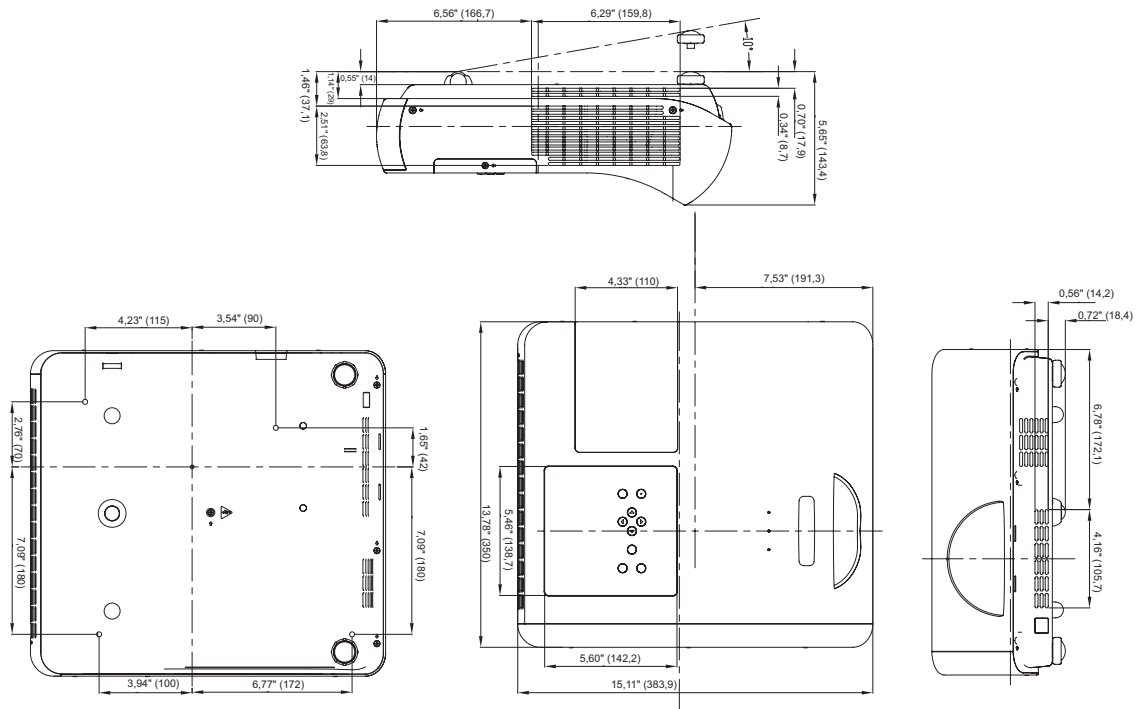

Меры предосторожности при использовании кронштейна для установки на потолке

- Все работы по установке кронштейна для установки на потолке должны выполняться только квалифицированным специалистом.
- Даже в течение гарантийного срока производитель не несет никакой ответственности за травмы или ущерб, произошедшие в результате использования потолочного кронштейна от неавторизованных производителей, а также в следствие каких-либо внешних условий.
- Если кронштейн для установки на потолке не будет использоваться в ближайшее время, его следует снять.
- Используйте только динамометрическую отвертку. Не используйте электрический шуруповерт или ударный шуруповерт.
- Дополнительные сведения см. в инструкции по эксплуатации, прилагаемой к кронштейну для установки на потолке.
- Номера моделей аксессуаров и деталей, приобретаемых отдельно, могут быть изменены без уведомления.
- Винты монтажного набора не должны соприкасаться с металлическими частями (металлическая планка, проволочная сетка или доска) потолочной обшивки. В противном случае может произойти пожар.

Вид снизу

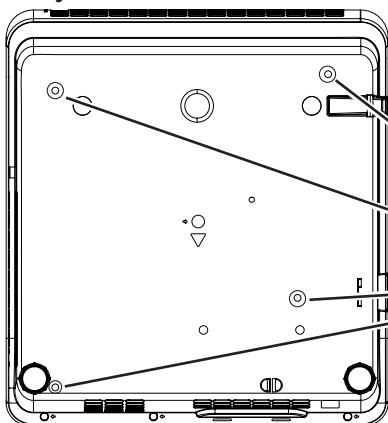

Модель кронштейна для установки проектора на потолке.
 ET-PKV100H (для высоких потолков)
 ET-PKV100S (для низких потолков)
 № модели опоры проектора:
 ET-PKV100B

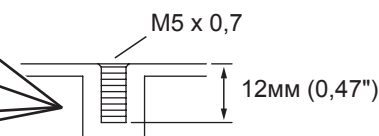

Момент затяжки: 1,2 ± 0,1 н · м

Указатель

F		К		Расстояние проецирования20	
Full.....	44	Кино.....	40	Реальный.....	44
H		Контрастность.....	41	Режим ожидания.....	51
HDMI.....	50	Корпус проектора.....	16	Ручная настройка.....	41
Z		Корр. трапеции.....	45	Ручная настройка РС.....	38
Zoom.....	44	Л		С	
A		Лампа.....	60	Сброс времени работы лампы.....	61
Автозапуск.....	51	Логотип.....	49	Содержимое прилагаемого	
Автонастройка.....	48	M		компакт-диска.....	14
Авто настройка РС.....	37	Меры предосторожности.....	10	Список предупреждений.....	55
Б		Меры предосторожности при		Список совместимых сигналов.....	69
Безопасность.....	53	использовании.....	12	Способ проецирования.....	19
В		Меры предосторожности при		Субтитры.....	52
Важные замечания!.....	2	транспортировке.....	10	Счетчик фильтра.....	55
Ввод PIN-кода.....	26	Меры предосторожности при		T	
Вентилятор.....	54	установке.....	10	Таймер презентации.....	51
Включение проектора.....	25	Мощность лампы.....	52	Техника безопасности.....	11
Входное меню.....	35	H		У	
Выбор изображения.....	28	Навигация в меню.....	32	Управление вентилятором.....	54
Выбор системы Video.....	35	Наработка лампы.....	54	Управление видео задержкой.....	54
Выбор системы компьютера.....	35	Настройка.....	40	Упр. питанием.....	50
Выключение проектора.....	27	Настройка изображения.....	28	Установка.....	19
Г		Настройки.....	48	Установка и извлечение	
Гамма-коррекция.....	42	Не входящие в комплект		батарей.....	18
Главное меню.....	33	дополнительные		Установка кодов для	
Громкость.....	47	принадлежности.....	14	дистанционного управления.....	18
Д		Нормальный.....	44	Устранение неисправностей.....	63
Динамическая.....	40	O		Устранение неполадок, о которых	
Дисплей.....	49	Обратная проекция.....	46	сигнализируют индикаторы.....	57
Доска (Зеленая).....	40	Обслуживание.....	58	Утилизация.....	11
Другие разъемы.....	68	О проекторе.....	15	Ф	
Е		Основные операции при		Функция непосредственного	
Естественное.....	40	использовании пульта		отключения питания.....	27
З		дистанционного управления.....	29	X	
Заводские установки.....	40, 55	Отключение звука.....	47	Характеристики.....	73
Задний фон.....	49	П		Ц	
Закрывание объектива		Панель управления.....	17	Цветная поверхность.....	40
крышкой.....	62	Переворот изобр.....	46	Цветность.....	41
Замена компонентов проектора.....	59	Переключение входного		Цветовая температура.....	41
Замена лампы.....	61	сигнала.....	29	Цветовой тон.....	41
Звук.....	47	Подключение шнура питания.....	23	Цифровой зум +.....	45
И		Подменю.....	33	Ч	
Изменение положения передних		Позиция меню.....	48	Четкость.....	42
регулируемых ножек.....	21	Поиск входов.....	48	Ш	
Индикатор LAMP.....	57	Пользовательские настройки.....	45	Широкий (16:9).....	44
Индикатор ON(G)/STANDBY(R).....	24	Пользовательский.....	44	Широкий формат.....	44
Индикатор WARNING.....	57	Последовательный порт.....	65	Шумопонижение.....	42
Индикаторы.....	16	Пример подключения.....	22	Э	
Индикаторы LAMP и WARNING.....	57	Принадлежности.....	13	Экран.....	44
Информация.....	56	Прогрессивная.....	43	Я	
Использование кнопки		Проецирование.....	28	Язык.....	48
KEYSTONE.....	30	Пульт дистанционного		Яркость.....	41
Использование функции		управления.....	15		
ОТКЛЮЧЕНИЕ СИГНАЛА.....	31	Пульт ду.....	53		
Использование функции		P			
СТОП-КАДР.....	30	Размер экрана и расстояние			
		показа.....	20		
		Разъем.....	50		
		Разъемы на задней панели.....	17		

Информация для пользователей относительно сбора и утилизации старого оборудования и батарей



Эти знаки на изделии, упаковке и/или сопроводительной документации означают, что использованные электрические или электронные изделия и батареи не должны утилизироваться вместе с обычными бытовыми отходами. Для надлежащей обработки, утилизации и переработки старого оборудования и батарей сдавайте их в специальные пункты сбора в соответствии с национальным законодательством и Директивами 2002/96/ЕС и 2006/66/ЕС.

Правильная утилизация такого оборудования и батарей поможет сохранить ценные ресурсы и предотвратить возможные отрицательные последствия для здоровья людей и окружающей среды, которые могут возникнуть из-за неправильного обращения с отходами.



Подробные сведения о сборе и переработке старого оборудования и батарей можно получить у местных властей, в службе утилизации отходов или точке продаж, где вы приобрели оборудование.

Согласно законодательству страны за неправильное обращение с отходами может быть наложен штраф.



Для коммерческих пользователей в Европейском Союзе

При необходимости утилизировать электрическое или электронное оборудование свяжитесь со своим дилером или поставщиком для получения подробной информации.

Сведения об утилизации для стран не членов Европейского Союза

Эти знаки являются действительными только в Европейском Союзе. При необходимости утилизировать данное оборудование свяжитесь с местными властями или дилером и спросите, какой способ утилизации будет правильным.

Примечание относительно символа на батарее (нижние два символа):

Данный знак следует использовать вместе со знаком химического вещества. Тогда обеспечивается соответствие требованиям Директивы относительно используемого химического вещества.

Panasonic Corporation

Web Site : <http://panasonic.net/avc/projector/>