

Panasonic®

Инструкции по эксплуатации

Работа с проектором

Жидкокристаллический проектор

Коммерческое использование

Модель PT-LX22E
PT-LX26E

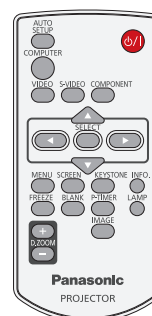
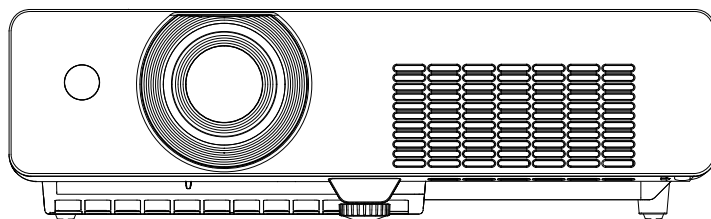

Благодарим Вас за покупку этого продукта Panasonic.

■ Перед эксплуатацией данного изделия, пожалуйста, внимательно прочитайте инструкции и сохраните данное руководство для последующего использования.

RUSSIAN

LA4AC-R

Важные замечания!

ПРЕДУПРЕЖДЕНИЕ: ДАННЫЙ АППАРАТ ДОЛЖЕН БЫТЬ ЗАЗЕМЛЕН.

ПРЕДУПРЕЖДЕНИЕ: Чтобы предотвратить повреждение устройства вследствие возгорания или короткого замыкания, не подвергайте его воздействию дождя или влаги.

Положение о допустимых уровнях шума оборудования 3. GSGV, 18 января 1991: уровень звукового давления на месте оператора, измеренный в соответствии со стандартом ISO7779, меньше или равен 70 дБ (А).

ПРЕДУПРЕЖДЕНИЕ:

1. Отсоединяйте штекер кабеля питания от сетевой розетки, если вы не собираетесь пользоваться устройством в течение длительного времени.
2. Во избежание поражения электрическим током не снимайте крышку устройства. Внутри нет никаких деталей, обслуживаемых пользователем. Доверяйте ремонт и техническое обслуживание только квалифицированному персоналу сервисного центра.
3. Не удаляйте контакт заземления вилки питания. Данное устройство оборудовано трехконтактной сетевой вилкой с контактом заземления. Такая вилка подходит только к розеткам, имеющим заземление. Это сделано для безопасности. Если вы не можете вставить вилку в розетку, обратитесь к электрику. Не нарушайте заземление вилки питания.

ВНИМАНИЕ:

Для обеспечения постоянного соответствия следуйте прилагаемым инструкциям по установке, в которых описывается использование прилагаемого шнура питания и экранированных кабелей интерфейса для подключения к компьютеру или периферийному устройству. Если вы используете последовательный порт для подключения компьютера к управлению проектором, вам необходимо использовать дополнительный кабель последовательного интерфейса RS-232C с ферритовым сердечником. Любые несанкционированные изменения данного оборудования приведут к аннулированию разрешения пользователя эксплуатировать данное устройство.

EEE Yönetmeliğine Uygundur.

Данное устройство соответствует требованиям законодательства Турции к электрическому и электронному оборудованию.



ПРЕДУПРЕЖДЕНИЕ:

ВЫКЛЮЧИТЕ УФ ЛАМПЫ ДО ОТКРЫТИЯ КРЫШКИ ЛАМПЫ.

ПРЕДУПРЕЖДЕНИЕ: ЧТОБЫ УМЕНЬШИТЬ РИСК ВОЗНИКНОВЕНИЯ ПОЖАРА ИЛИ ПОРАЖЕНИЯ ЭЛЕКТРИЧЕСКИМ ТОКОМ НЕ ПОДВЕРГАЙТЕ ЭТОТ ПРОДУКТ К ДОЖДЮ ИЛИ ВЛАГЕ.

ПРЕДУПРЕЖДЕНИЕ: РИСК ПОРАЖЕНИЯ ЭЛЕКТРИЧЕСКИМ ТОКОМ, НЕ ОТКРЫВАТЬ.



Символ молнии, заключенный в равносторонний треугольник, предназначен для предупреждения пользователя о наличии неизолированного "опасного напряжения" внутри корпуса изделия, которое может иметь достаточную величину, чтобы составить риск поражения электрическим током.



Восклицательный знак в треугольнике предупреждает пользователя о наличии важных инструкций по эксплуатации и техническому обслуживанию (ремонту) в сопроводительной документации продукта.

ПРЕДУПРЕЖДЕНИЕ:**■ ПИТАНИЕ**

Розетка электропитания и автоматический выключатель должны быть установлены вблизи оборудования и быть легко доступными в случае неисправности. При возникновении неисправности следует немедленно отключить оборудование от источника электропитания.

Использование неисправного проектора может привести к возгоранию или поражению электрическим током.

- При попадании воды или посторонних предметов внутрь проектора необходимо отключить проектор от источника электропитания.
- При падении проектора или повреждении корпуса необходимо отключить проектор от источника электропитания.
- При обнаружении дыма, необычного запаха или шума необходимо отключить проектор от источника электропитания. Не пытайтесь самостоятельно отремонтировать проектор. Для устранения неисправностей обратитесь в авторизованный сервисный центр.

Во время грозы не прикасайтесь к проектору или шнуру питания.

Это может привести к поражению электрическим током.

Не делайте ничего, что может повредить шнур питания или его вилку.

При использовании поврежденного сетевого шнура возможно короткое замыкание, поражение электрическим током или возгорание.

- Не повреждайте сетевой шнур, не пытайтесь его модифицировать, не ставьте на него горячие или тяжелые предметы, не перегибайте, не перекручивайте его слишком сильно, а также не сворачивайте его в клубок. Если возникнет необходимость ремонта сетевого шнура, обращайтесь в авторизованный сервисный центр.

Надежно вставляйте вилку шнура питания в розетку.

Если вилка неправильно вставлена в розетку, это может вызвать поражение электрическим током или возгорание.

- Используйте только поставляемый с проектором шнур питания.
- Не используйте поставляемый с проектором шнур питания для подключения другого оборудования.
- Не пользуйтесь поврежденными вилками или розетками, плохо закрепленными на стене.

Регулярно очищайте вилку шнура питания, чтобы предотвратить накопление пыли.

Несоблюдение этого правила может привести к возгоранию.

- Если на вилке шнура питания скопится пыль, может возникнуть конденсация влаги, которая способна привести к повреждению изоляции.
- Если вы не собираетесь пользоваться устройством в течение длительного времени, отсоедините сетевой шнур от розетки электросети.

Отсоедините сетевой шнур от розетки электросети и вытрите вилку сухой тканью.

Не беритесь за сетевой шнур влажными руками.

Несоблюдение этих правил может стать причиной поражения электрическим током.

Не допускайте перегрузки розетки электросети.

При перегрузке розетки электросети (например, слишком большим количеством переходников) может произойти ее перегрев и возгорание.

■ ИСПОЛЬЗОВАНИЕ/УСТАНОВКА

Не ставьте емкости с жидкостью на проектор.

Если вода прольется на устройство или попадет внутрь его корпуса, это может привести к поражению электрическим током или возгоранию.

Если внутрь проектора попала вода, обратитесь в авторизованный сервисный центр.

Не устанавливайте проектор на мягких поверхностях, таких как ковры или пористые половики.

Такие действия могут привести к перегреву проектора, что может вызвать ожоги, пожар или поломку проектора.

Не устанавливайте проектор во влажных или пыльных помещениях, или в местах, где он может соприкоснуться с масляным дымом или паром.

Использование проектора в таких условиях может привести к возгоранию, поражению электрическим током или повреждению деталей. Повреждение деталей (например, кронштейна для крепления к стене) может привести к падению проектора с места крепления.

Не устанавливайте проектор на подставке, которая недостаточно прочна, чтобы выдержать полный вес проектора, а также на наклонной или неустойчивой поверхности.

Несоблюдение этого правила может привести к падению проектора и, как следствие, к серьезным повреждениям и травмам.

Не ставьте на проектор другой проектор или тяжелые предметы.

Несоблюдение этих правил может привести к падению проектора и, как следствие, к серьезным повреждениям и травмам. Это также может привести к повреждению или деформации проектора.

ПРЕДУПРЕЖДЕНИЕ:

Все работы по установке (например, установка с использованием кронштейна для установки на потолке) должны выполняться только квалифицированным специалистом.

Неправильно выполненная установка может привести к повреждениям и несчастным случаям, например к поражению электрическим током.

- Используйте только разрешенный кронштейн для установки на потолке.
- Чтобы предотвратить падение проектора, используйте для установки трос с рым-болтом, входящий в комплект. (закрепите в другом месте на кронштейн для установки на потолке)

Не закрывайте входное и выходное отверстия для воздуха.

Такие действия могут привести к перегреву проектора, что может вызвать ожоги, пожар или поломку проектора.

- Не ставьте проектор в узких, плохо вентилируемых местах, таких как шкафы или книжные полки.
- Не ставьте проектор на скатерть или бумагу, так как данные материалы могут перекрыть доступ воздуха к проектору.

Не кладите руки и не размещайте какие-либо предметы рядом с отверстием выхода воздуха.

Несоблюдение этого правила может привести к ожогам и травмам рук, а также к повреждению других предметов.

- Из отверстия выходит горячий воздух. Не приближайте к отверстию лицо, руки или предметы, не выдерживающие высокой температуры.

Не допускайте попадания луча света работающего проектора на оголенные участки тела или в глаза.

Несоблюдение этого правила может привести к ожогам или потере зрения.

- Объектив проектора излучает сильный свет. Не заглядывайте в объектив работающего проектора и не подносите к нему руки.
- Будьте особенно осторожны и не разрешайте детям смотреть в объектив включенного проектора. Кроме того, всегда выключайте проектор, когда оставляете его без присмотра.

Не вставляйте посторонние предметы внутрь корпуса проектора.

Несоблюдение этого правила может привести к возгоранию или поражению электрическим током.

- Не помещайте никакие металлические или легко воспламеняющиеся предметы внутрь проектора или на него.

Не пытайтесь разобрать или модифицировать проектор.

Внутри устройства имеется высокое напряжение, которое может стать причиной пожара или поражения электрическим током.

- Для выполнения осмотра, технического обслуживания или ремонта устройства обращайтесь в авторизованный сервисный центр.

Не проецируйте изображение, когда объектив закрыт крышкой.

Это может привести к возгоранию.

Не допускайте попадания металлических предметов, легковоспламеняющихся веществ и жидкостей внутрь проектора. Не допускайте намокания проектора.

Это может привести к короткому замыканию или перегреву и стать причиной возгорания, поражения электрическим током или неисправности проектора.

- Не размещайте емкости с жидкостью и металлические предметы вблизи проектора.
- При попадании жидкости внутрь проектора проконсультируйтесь с продавцом.
- Особую осторожность следует соблюдать в присутствии детей.

Для установки на потолке используйте предусмотренный компанией Panasonic кронштейн.

Дефекты кронштейна для установки на потолке могут привести к несчастным случаям в результате падения.

- Присоединяйте прилагаемый предохранительный трос к кронштейн для установки на потолке во избежание падения проектора.

Обращайтесь к квалифицированному персоналу или поставщику при установке изделия на потолке.

Для этого необходим не входящий в комплект кронштейн для установки на потолке.

Модель: ET-PKV100H (для высоких потолков), модель ET-PKV100S (для низких потолков), ET-PKL100B (дополнительный монтаж проектора базы).

ПРЕДУПРЕЖДЕНИЕ:

■ ПРИНАДЛЕЖНОСТИ

При замене батарей всегда следуйте правилам, указанным ниже.

Несоблюдение этих правил может привести к потере герметичности, перегреву или возгоранию батарей.

- Используйте только батареи указанного типа.
- Не разбирайте сухие электрические батареи.
- Не нагревайте и не бросайте батареи в воду или в огонь.
- Не допускайте контакта положительного и отрицательного полюсов батарей с металлическими предметами, такими как ожерелья или заколки для волос.
- Не храните батареи вместе с металлическими предметами.
- Храните батареи в пластиковом чехле вдали от металлических предметов.
- При установке батарей соблюдайте полярность (+ и -).
- Не используйте одновременно новые и старые батареи или батареи разных типов.
- Не используйте батареи с поврежденным корпусом.
- Своевременно извлекайте использованные батареи из пульта дистанционного управления.
- При утилизации батарей обмотайте их изоляционной лентой или аналогичным материалом.

Держите батареи (типа AAA/R03 или AAA/LR03) в местах, недоступных для детей.

- Попытка проглотить батарею может привести к несчастному случаю.
- Если ребенок проглотил батарею, немедленно обратитесь за медицинской помощью.

При возникновении утечки не прикасайтесь к жидкости, вытекающей из батареи. При необходимости выполните следующие действия.

- Вытекшая из батарей жидкость может вызвать ожоги и повреждения кожи. Промойте чистой водой место контакта с жидкостью и немедленно обратитесь за медицинской помощью.
- Попадание вытекшей из батарей жидкости в глаза может привести к потере зрения. Если жидкость попала в глаза, не трите их. Промойте чистой водой место контакта с жидкостью и немедленно обратитесь за медицинской помощью.

Не разбирайте лампы.

Разбитая лампа может стать причиной травмы или повреждения.

Замена лампы

В лампе высокое внутреннее давление. Неосторожное обращение может привести к взрыву и повреждению или несчастному случаю.

- При ударе о твердый предмет или падении лампа легко взрывается.
- Перед заменой лампы убедитесь, что сетевой шнур отключен от розетки электросети. В противном случае это может привести к поражению электрическим током или взрыву.
- При замене лампы, выключите питание и дайте лампе остыть в течение, по крайней мере за 45 минут до ее обработки в противном случае она может вызвать ожоги.

Не позволяйте детям или животным прикасаться к пульта дистанционного управления.

- После использования пульта храните его в местах, недоступных для детей и животных.

Не используйте прилагаемый шнур питания с какими-либо другими устройствами, кроме данного проектора.

- Использование прилагаемого шнура питания с какими-либо другими устройствами, кроме данного проектора, может привести к короткому замыканию и перегреву и стать причиной возгорания и поражения электрическим током.

Своевременно извлекайте использованные батареи из пульта дистанционного управления.

- Оставленные в устройстве батареи могут привести к утечке электролита, перегрев или взрыв батарей.

ВНИМАНИЕ:

■ ПИТАНИЕ

При отсоединении шнура питания от розетки держите его за вилку и придерживайте розетку.

Если тянуть за шнур, можно случайно его повредить, что влечет за собой опасность возгорания или поражения электрическим током.

Если проектор не будет использоваться в течение длительного времени, отсоедините сетевой шнур от розетки и извлеките батареи из пульта дистанционного управления.

Отключите сетевую вилку от розетки перед выполнением очистки и замены.

В противном случае это может привести к поражению электрическим током или взрыву.

Важные замечания!

ВНИМАНИЕ:

■ ИСПОЛЬЗОВАНИЕ/УСТАНОВКА

Не опирайтесь на проектор.

Вы можете упасть, что приведет к травмам или поломке проектора.

- Будьте особенно осторожны и не позволяйте детям вставать или садиться на проектор.

Не устанавливайте проектор на горячую поверхность.

Это может стать причиной повреждения корпуса или внутренних элементов проектора и привести к возгоранию.

- Не устанавливайте проектор около радиатора и не подвергайте его воздействию прямых солнечных лучей.

Перед перемещением проектора всегда извлекайте из него все кабели.

Перемещая проектор с подключенными кабелями, можно повредить кабели, что влечет за собой опасность возгорания или поражения электрическим током.

■ ПРИНАДЛЕЖНОСТИ

Не используйте старые лампы.

Использование старых ламповых блоков может привести к взрыву.

Если лампа разбилась, немедленно проветрите помещение. Не дотрагивайтесь до осколков и не подносите их близко к лицу.

Несоблюдение этого правила может привести к тому, что пользователь вдохнет газ, находящийся внутри лампы.

Этот газ содержит примерно тот же процент ртути, что и лампы дневного света, а острые осколки могут причинить травмы.

- Если кажется, что вы вдохнули газ или газ попал в глаза или рот, немедленно обратитесь за медицинской помощью.
- Спросите своего дилера о возможности замены лампы и проверки проектора.



Извлечение батарей

Батареи пульта дистанционного управления

1. Нажмите на защелку и приподнимите крышку.
2. Извлеките батареи.

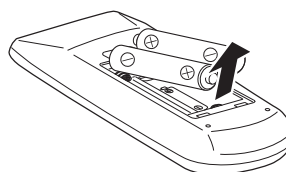
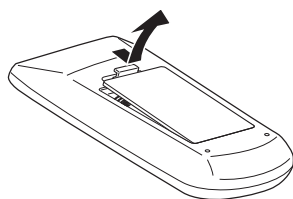

Торговые марки

- В том числе названия компаний и продуктов, используемые в настоящем руководстве по эксплуатации, являются товарными знаками или зарегистрированными торговыми марками их соответствующих владельцев. Обратите внимание на отсутствие символов ® и ТМ в руководстве по эксплуатации.

Рисунки в руководстве по эксплуатации

- Обратите внимание, что рисунки проектора или изображений на экране могут отличаться от фактического вида.

Ссылки на страницы

- В настоящем руководстве ссылки на страницы указываются следующим образом: (➡ стр. 00).

Используемый термин

- В данном руководстве для дополнительной принадлежности "беспроводной пульт дистанционного управления" используется название "пульт дистанционного управления".

Функция автоматической настройки

- ▶ Эта функция включает [Поиск входов], [Автокоррекция трапеции] и [Авто настройка PC] по нажатию на кнопку <AUTO SETUP>.

Функция непосредственного отключения питания

- ▶ С помощью функции непосредственного отключения питания можно вынуть вилку шнура электропитания из Сетевой розетки или разомкнуть выключатель во время работы проектора.

Полезные функции для проведения презентаций

- ▶ - Функция цифрового увеличения позволяет привлечь особое внимание к важной информации во время презентации.

Быстрая подготовка к работе

Дополнительные сведения приведены на соответствующих страницах.

1. Установите проектор.
(⇒ стр. 19)



2. Подключите проектор к другим устройствам.
(⇒ стр. 22)



3. Подсоедините шнур питания.
(⇒ стр. 23)



4. Включите питание.
(⇒ стр. 25)



5. Выберите входной сигнал.
(⇒ стр. 28)



6. Настройте изображение.
(⇒ стр. 28)

Важная информация

Важные замечания!	2
Меры предосторожности	10
Меры предосторожности при транспортировке	10
Меры предосторожности при установке	10
Безопасность	11
Утилизация	11
Меры предосторожности при использовании	12
Принадлежности	13
Не входящие в комплект дополнительные принадлежности	14

Подготовка

О проекторе	15
Пульт дистанционного управления	15
Корпус проектора	16
Панель управления	17
Разъемы на задней панели	17

Использование пульта дистанционного управления	18
Установка и извлечение батарей	18
Установка кодов для дистанционного управления	18

Начало работы

Установка	19
Способ проецирования	19
Детали для потолочного крепления (не входит в комплект)	19
Размер экрана и расстояние показа	20
Изменение положения передних регулируемых ног	21
Соединения	22
Перед подключением проектора	22
Пример подключения	22

Основные

Включение/отключение питания	23
Подключение шнура питания	23
Индикатор STANDBY(R)/ON(G)	24
Включение проектора	25
Ввод PIN-кода	26
Защита при помощи PIN кода	26
Выключение проектора	27

Проецирование	28
Выбор изображения	28
Настройка изображения	28

Основные операции при использовании пульта дистанционного управления	29
Использование функции Автоматическая настройка	29
Переключение входного сигнала	29
Использование кнопки SCREEN	29
Использование кнопки KEYSTONE	29
Использование кнопки INFO	30
Использование функции СТОП-КАДР	30
Использование функции ВРЕМЕННО ВЫК	30
Использование кнопки P-TIMER	30
Использование кнопки LAMP	31
Использование кнопок D.ZOOM	31
Использование кнопки IMAGE	31

Установки

Навигация в меню	32
Навигация по меню	32
Главное меню	33
Подменю	33
Входное меню	35
Компьютер 1: RGB/Component /RGB (Scart)/S-video	35
Video	35
Авто настройка PC	37
Авто настройка PC	37
Ручная настройка ПК	38
Точная синхронизация	38
Число точек по горизонтали	38
Горизонталь	38
Вертикаль	38
Выбранный режим	39
Уровень черного	39
Размер по гор.	39
Размер по верт.	39
Сброс	39
Св. реж.	39
Запомнить	39
Настройка	40
Динамическая	40
Заводские установки	40
Естественное	40
Кино	40

Меры предосторожности

Меры предосторожности при транспортировке

- При перевозке проектора надежно удерживайте его за низ и избегайте излишней вибрации и ударов. Это может привести к повреждению внутренних компонентов и неисправности.
- Не перевозите проектор с выдвинутой регулируемой ногами. Это может привести к их повреждению.

Меры предосторожности при установке

■ Не устанавливайте проектор на открытом воздухе.

- Используйте проектор только в помещении.

■ Не устанавливайте проектор в следующих местах.

- В местах, подверженных вибрации и ударам, например, в автомобиле. Это может привести к повреждению внутренних компонентов и неисправности.
- Вблизи вытяжных блоков кондиционеров или осветительного оборудования (студийных ламп и т.п.), где наблюдаются резкие перепады температуры (Условия эксплуатации ► стр. 69). Это может привести к сокращению срока службы ламп или деформации корпуса и неисправностям.
- Вблизи высоковольтных линий электропередач или возле электродвигателей. Это может нарушать работу проектора.

■ Не устанавливайте проектор на высоте выше 2 700 м (8858 футов) над уровнем моря.

В противном случае возможно сокращение срока службы внутренних деталей и неисправности.

■ Не используйте проектор в вертикальном положении или под наклоном вправо или влево (► стр. 19).

Работа проектора с наклоном более 30° может привести к сокращению срока службы изделия или неисправности.

■ ПРИ УСТАНОВКЕ ПРОЕКТОРА НА ПОТОЛКЕ ОБРАТИТЕСЬ К ТЕХНИЧЕСКОМУ СПЕЦИАЛИСТУ.

Чтобы установить проектор на потолке, закажите дополнительное крепление для установки устройства на потолке (Не входящие в комплект дополнительные принадлежности стр. 14).

Вызовите технического специалиста или свяжитесь с авторизованным сервисным центром для выполнения установки.

Меры предосторожности при установке проекторов

- Не устанавливайте проекторы друг на друга.
- Не закрывайте вентиляционные отверстия проектора (впускные и выпускные).
- Не допускайте прямого попадания горячего или холодного воздуха из кондиционеров в вентиляционные отверстия проектора (впускные и выпускные).
- Убедитесь, что объект не под проектор для предотвращения охватывания донные отверстия.

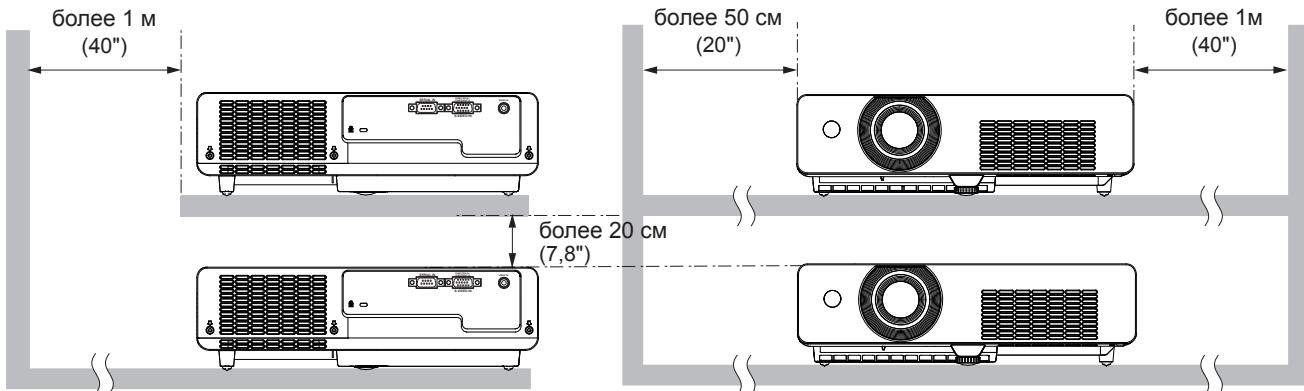
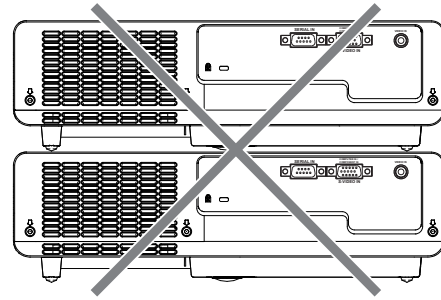

- Не устанавливайте проектор в закрытом пространстве. При необходимости установки проектора в закрытом пространстве может дополнительно понадобиться система кондиционирования и вентиляции. При недостаточной вентиляции избыточное тепло может привести к срабатыванию системы защиты проектора.

Безопасность

Соблюдайте меры безопасности, чтобы предотвратить следующие инциденты.

- Утечка конфиденциальной информации посредством использования данного продукта.
- Несанкционированное использование данного изделия третьей стороной в злонамеренных целях.
- Нанесение вреда или прекращение работы данного изделия третьей стороной в злонамеренных целях.

Меры безопасности (➔ стр. 50).

- Придумайте пароль, который было бы трудно подобрать.
- Периодически меняйте пароль.
- Компания Panasonic и ее филиалы никогда не спрашивают пароль напрямую у покупателя. Не сообщайте пароль в случае подобного запроса.
- Установите пароль и ограничьте круг пользователей, имеющих право входа в систему.

Утилизация

При утилизации продукта, спросите в местных органах власти или у дилера о правильных методах утилизации. Лампа содержит ртуть. При утилизации использовались лампы, обратитесь в ближайшие местные власти или дилерам о правильной утилизации прибора.

Утилизация отслуживших аккумуляторов осуществляется в соответствии с инструкциями или с местными правилами удаления или руководящих принципов.

Меры предосторожности при использовании

■ Чтобы получить наилучшее качество изображения

- Задерните шторы или закройте жалюзи на окнах и выключите свет рядом с экраном, чтобы наружный свет или освещение в помещении не попадали на экран.
- В зависимости от места использования проектора горячий воздух из вентиляционного отверстия или теплый либо холодный воздух от кондиционера может привести к возникновению эффекта мерцания на экране. Избегайте установки в местах, где выходящий воздух или потоки воздуха от проектора, кондиционеров и других устройств проходят между проектором и экраном.
- На объектив проектора действует тепло от источника света. В связи с этим фокусировка работает нестабильно сразу после включения питания. Фокусировка нормализуется после проецирования изображения в течение 30 минут.

■ Не прикасайтесь к наружной линзе объектива проектора голыми руками.

Если наружная линза объектива загрязнится отпечатками пальцев, все эти загрязнения будут в увеличенном виде проецироваться на экран.

■ ЖК-панель

Дисплей проектора состоит из трех ЖК-панелей. Несмотря на то, что ЖК-панель является устройством на основе высокоточных технологий, некоторые пиксели проецируемого изображения могут отсутствовать или постоянно светиться. Обратите внимание, что это не является неисправностью.

Отображение неподвижного изображения в течение продолжительного времени может привести к появлению остаточного изображения на ЖК-панели. Если это произойдет, выведите на экран полностью белое тестовое изображение не менее чем на час.

■ Оптические компоненты

Эксплуатация проектора в условиях высоких температур и запыленности, а также при воздействии табачного дыма приводит к сокращению срока службы оптических компонентов, таких как ЖК-панель и поляризационная пластина, и их замена может понадобиться уже менее чем через год эксплуатации. За подробностями обращайтесь к продавцу.

■ Лампа

Источником света проектора является ртутная лампа с высоким внутренним давлением.

Ртутная лампа с высоким давлением имеет следующие характеристики:

- На протяжении периода эксплуатации со временем яркость лампы падает.
- Лампа может взорваться с характерным звуком, или срок ее службы может сократиться в связи с ударами или растрескиванием.
- Срок службы лампы может отличаться в зависимости от индивидуальных особенностей и условий эксплуатации. В частности, эксплуатация более 6 часов подряд и частое включение и выключение питания приводят к значительному износу лампы и влияют на срок ее службы.
- В редких случаях лампа может взорваться через короткое время после проецирования изображения.
- Риск взрыва возрастает при использовании лампы, срок замены которой уже прошел. Не забывайте о своевременной замене ламп. (см. разделы "Когда необходимо заменять лампу" (► стр. 57))
- В случае взрыва лампы содержащийся внутри газ высвобождается в виде дыма.
- На случай непредвиденных обстоятельств рекомендуется хранить запасные лампы.
- Для замены лампы рекомендуется обращаться к квалифицированному специалисту или продавцу.

Оборудование соответствует Директиве 2004/108/ЕС, статья 9(2)



Центр проверки качества компании Panasonic

Panasonic Service Europe, подразделение компании Panasonic Marketing Europe GmbH

Winsbergring 15, 22525 Hamburg, F.R. Germany

Принадлежности

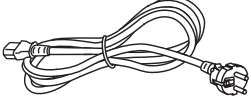
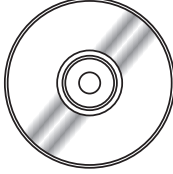
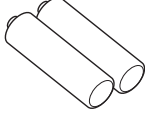
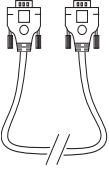
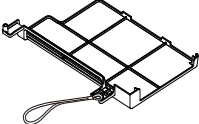
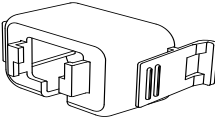
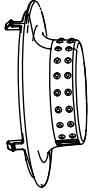
Убедитесь в том, что проектор укомплектован следующими принадлежностями. Числами в скобках () указано количество дополнительных принадлежностей.

<p>Пульт дистанционного управления (x1) (6451051684)</p>	<p>Шнур электропитания (x1) (6103580203)</p>	<p>Компакт-диск (x1) (6103579764)</p>	<p>Батарейки (типа AAA/ R03 или AAA/LR03) (x2)</p>
			 <p>(для пульта дистанционного управления)</p>
<p>RGB сигнальный кабель (x1) (6103580425)</p>	<p>Крышка отсека фильтра (x1) (6103593265)</p>	<p>Фиксатор шнура электропитания (x1) (6451052124)</p>	<p>Крышка объектива (x1) (6103578101)</p>
			
<p>Строка (x1) (6103430249)</p>	<p>PIN-код этикетки (x1)</p>		
			

Примечание

- Распаковав проектор, утилизируйте наконечник шнура питания и упаковочный материал должным образом.
- В случае отсутствия каких-либо принадлежностей обратитесь к дилеру.
- Номера принадлежностей и деталей, приобретаемых отдельно, могут быть изменены без уведомления.
- Мелкие детали храните в надлежащем порядке и следите за тем, чтобы они были недоступны для детей.

Меры предосторожности

■ Contents of the supplied CD-ROM

На прилагаемом компакт-диске содержатся: [●: руководство/перечень (PDF), ○: программное обеспечение]

●Operating Instructions - Projector Operations.

○Logo Transfer Software 2.0(Windows)

- Эта программа позволяет передавать оригинальные созданные изображения, например, логотипы компаний, для отображения при проецировании изображения.
- Данный проектор может быть использован только с контролем RS-232C.

●Operation Manual Logo Transfer Software 2.0

●List of Compatible Projector Models

- Перечень проекторов, поддерживаемых программным обеспечением, отмеченным символом ○ выше, с указанием ограничений.

Не входящие в комплект дополнительные принадлежности

Опции	Модель
Кронштейн для установки на потолке	ET-PKV100H (для высоких потолков), модель ET-PKV100S (для низких потолков)
Опора проектора	ET-PKL100B
Запасная лампа	ET-LAL100
Запасной фильтр	ET-RFL100
S-Видео-VGA переходной кабель	ET-ADSV

Пульт дистанционного управления

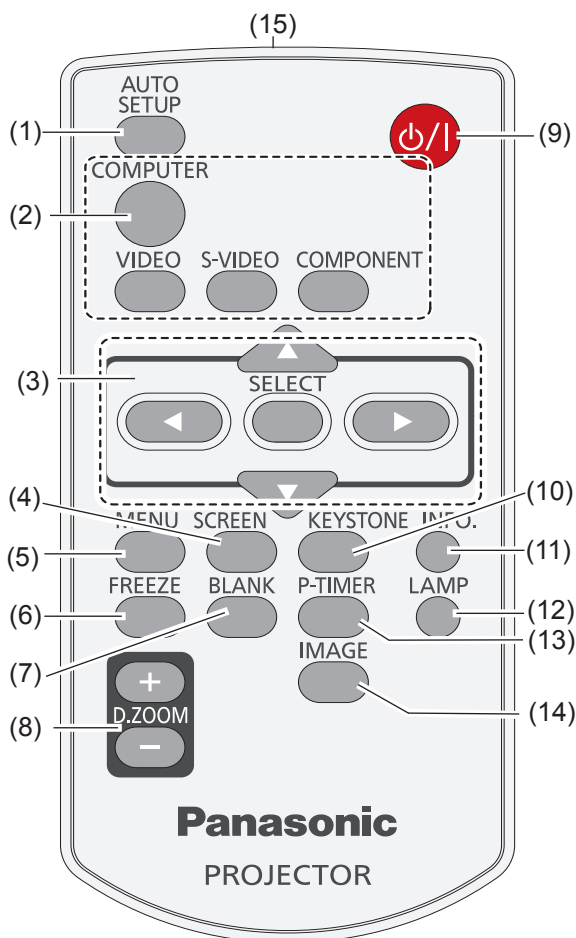

(1) Кнопка <AUTO SETUP>

Выполняет установку автоматической настройки в меню настройки. (➔стр. 46)

(2) Кнопки выбора входного сигнала: <COMPUTER>, <VIDEO>, <S-VIDEO>, <COMPONENT>.

Эти кнопки используются для выбора входного сигнала. (➔стр. 29)

(3) Кнопки ▲▼◀▶, кнопка <SELECT>

Навигация по MENU (➔стр. 32).

(4) Кнопка <SCREEN>

Служит для выбора режима экрана. (➔стр. 44)

(5) Кнопка <MENU>

Открывает или закрывает экранное меню. (➔стр. 32)

(6) Кнопка <FREEZE>

Используется для временной остановки проецируемого изображения. (➔стр. 30)

(7) Кнопка <BLANK>

Используется для временного выключения изображения на экране. (➔стр. 30)

(8) Кнопки <D.ZOOM +/->

Увеличивают и уменьшают изображения.

(9) <Кнопка <⏻/|>

Служит для включения и выключения проектора. (➔стр. 25)

(10) Кнопка <KEYSTONE>

Служит для устранения трапецидальных искажений. (➔стр. 29)

(11) Кнопка <INFO.>

Служит для отображения пояснительного текста. (➔стр. 30)

(12) Кнопка <LAMP>

Служит для выбора режима работы лампы. (➔стр. 31)

(13) Кнопка <P-TIMER>

Эксплуатация функции [Таймер презентации]. (➔стр. 30)

(14) Кнопка <IMAGE>

Служит для выбора режима изображения. (➔стр. 31)

(15) Излучатель сигнала пульта ДУ

Примечание

- Не бросайте пульт дистанционного управления.
- Избегайте попадания жидкости.
- Не пытайтесь изменять и разбирать пульт дистанционного управления.

Примечание

- Пульт дистанционного управления можно использовать на расстоянии в пределах около 7 м при направлении на приемник сигналов дистанционного управления точно спереди. Дистанционное управление возможно при положении под углом до $\pm 30^\circ$ по вертикали и $\pm 30^\circ$ по горизонтали, однако дальность действия может быть меньше.
- При наличии препятствий между пультом дистанционного управления и приемником сигналов дистанционного управления пульт дистанционного управления может работать неправильно.
- Проектором можно управлять при отражении сигналов пульта дистанционного управления от экрана. Дальность действия может отличаться из-за светопотери, вызванной свойствами экрана.
- При освещении приемника сигналов дистанционного управления флуоресцентным светом или светом из другого мощного источника, проектор может не работать. Устанавливайте проектор как можно дальше от источников освещения.

Корпус проектора

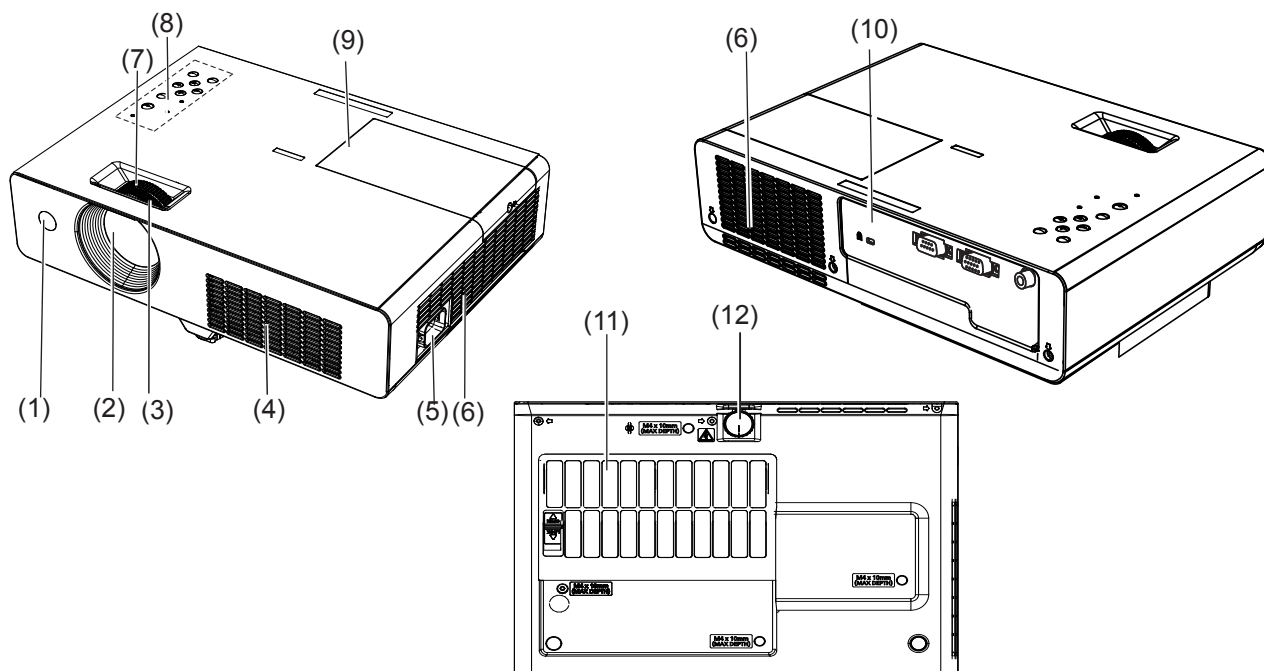

- (1) Приемник сигналов дистанционного управления
- (2) Объектив проектора
- (3) Кольцо фокуса
Используется для настройки фокуса.
- (4) Отверстие забора воздуха
- (5) AC IN
- (6) Выходные отверстия для воздуха
 - Горячий воздух выходит из выходного отверстия. Не кладите теплочувствительные предметы с этой стороны.
- (7) Кольцо зума
Используется для настройки увеличения.
- (8) Панель управления и индикаторы (→ стр. 17)
- (9) Крышка отсека лампы (→ стр. 58)
Внутри находится лампа.
- (10) Разъемы (→ стр. 17)
- (11) Воздушный фильтр (→ стр. 56)
- (12) Регулируемые ноги
Используются для регулировки угла проецирования.

ПРЕДУПРЕЖДЕНИЕ:

- Держите руки и предметы вдали от отверстия выхода воздуха.
- Держите руки и лицо вдали.
- Не вставляйте пальцы.
- Располагайте чувствительные к воздействию тепла предметы вдали.

Горячий воздух, поступающий из отверстия выхода воздуха, может стать причиной ожогов и внешних повреждений.

Панель управления

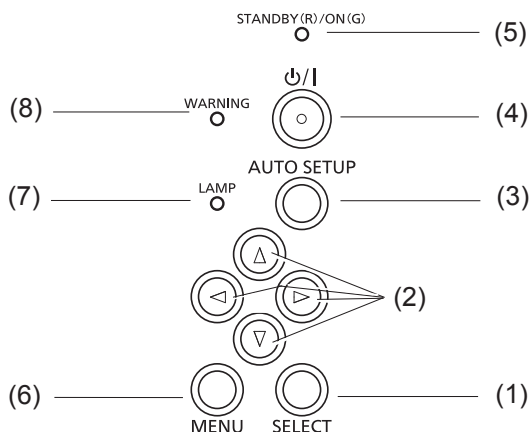

(1) Кнопка <SELECT>

Используется для выбора пунктов меню.

(2) Кнопки ▲▼◀▶

Служат для навигации по меню.

(3) Кнопка <AUTO SETUP>

Выполняет установку автоматической настройки в меню [Настройки].

(4) Кнопка <⏻/⏻>

Служит для включения и выключения проектора.

(5) Индикатор <STANDBY(R)/ON(G)>

Показывает состояние питания.

(6) Кнопка <MENU>

Отображает экран меню. (➔ стр. 32)

(7) Индикатор <LAMP>

Индикатор горит желтым, когда заканчивается срок службы лампы проектора.

(8) Индикатор <WARNING>

Указывает на ненормальное состояние проектора.

Разъемы на задней панели

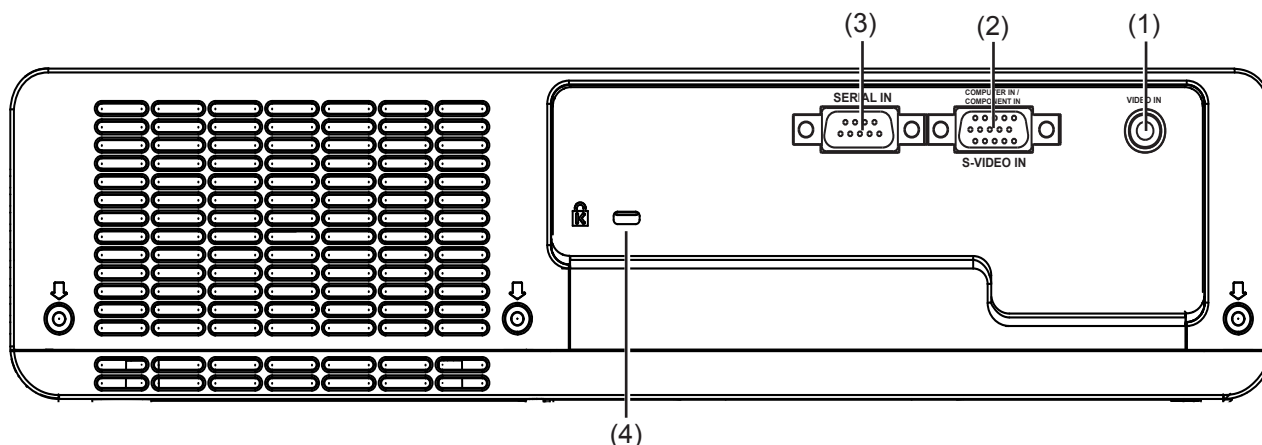

(1) VIDEO IN

Сюда подключаются устройства, передающие сигналы VIDEO.

(2) COMPUTER IN/COMPONENT IN/S-VIDEO IN

Сюда подключаются устройства, передающие сигналы COMPUTER IN/COMPONENT IN/S-VIDEO.

(3) SERIAL IN

Используется для подключения компьютера при помощи кабеля RS-232C.

(4) Слот для защиты от кражи

Установите коммерческий D-образный замок производства компании Kensington для защиты проектора. Слот совместим с системой безопасности Kensington MicroSaver.

Использование пульта дистанционного управления

Установка и извлечение батарей

1) Откройте крышку

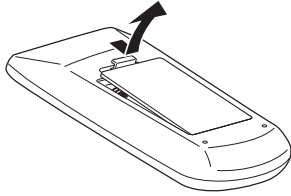

2) Установите батареи и закройте крышку

(сначала вставляйте стороной)

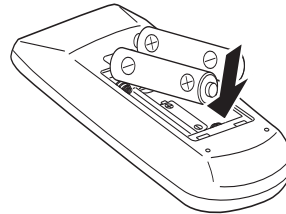

- Извлекайте батареи, выполняя действия, обратные установке.

Установка кодов для дистанционного управления

При использовании системы с несколькими проекторами можно управлять всеми проекторами одновременно или каждым проектором по отдельности при помощи одного пульта дистанционного управления, если каждому проектору назначить уникальный код.

После задания кода проектора, установите такой же код для пульта дистанционного управления. Имеется 7 разных кодов (Все, Код. 1 ~ Код. 6), начальный код-[Все].

Задание кода

- 1) Удерживая нажатой кнопку <MENU>, нажмите кнопку <IMAGE>. Число нажатий на кнопку <IMAGE> соответствует задаваемому коду.
- 2) Количество нажатий на кнопку <IMAGE> следующее:
Код. 1 = одно нажатие, Код. 2 = два нажатия, Код. 3 = три нажатия, Код. 4 = четыре нажатия
Код. 5 = пять нажатий, Код. 6 = шесть нажатий
- 3) Код изменяется при отпускании кнопки <MENU>.
- 4) Код [Все] (по умолчанию) задается при одновременном нажатии кнопки <MENU> и кнопки <IMAGE> в течение 5 секунд или более.

Примечание

- Если кнопку <IMAGE> нажать 7 раз, код не изменится (неправильное действие).
- Код не сохраняется после замены батарей.

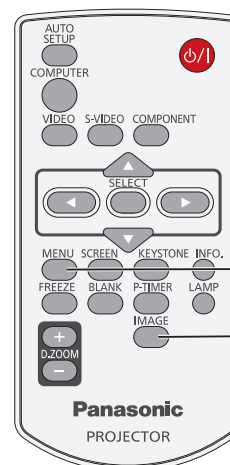

Кнопка MENU

Кнопка IMAGE

Установка

Способ проецирования

Можно использовать проектор любым из 4 способов проецирования. Для установки необходимого способа проецирования см. таблицу ниже.

■ Установка на потолке и проецирование вперед

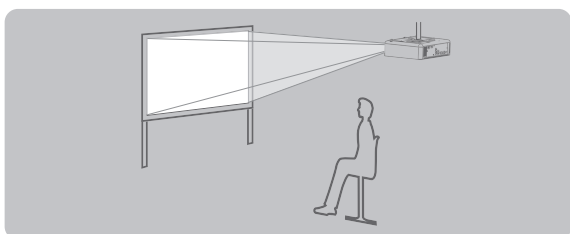

■ Установка на столе/полу и проецирование сзади

(Используя полупрозрачный экран)

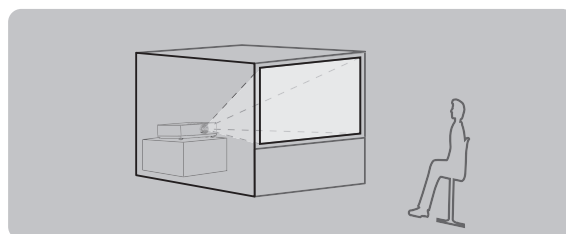

■ Установка на потолке и проецирование сзади

(Используя полупрозрачный экран)

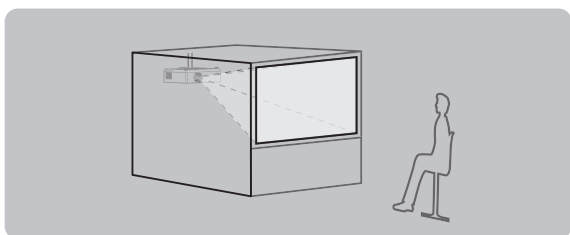

■ Установка на столе/полу и проецирование вперед

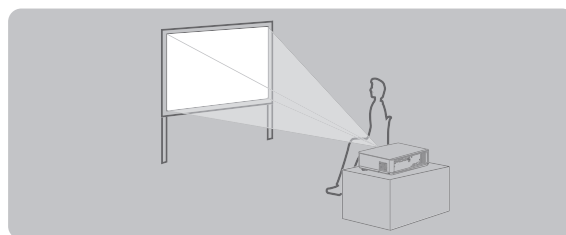

Примечание

- Для оптимального качества отображения устанавливайте проектор в местах с минимальным попаданием наружного света, света от осветительных приборов и другого света. Кроме того, закрывайте шторы, занавески и выключайте освещение.
- Не используйте проектор в вертикальном положении или под наклоном вправо или влево. Использование в таком положении может привести к повреждению оборудования.
- Проектор должен устанавливаться с наклоном относительно горизонтальной плоскости в пределах $\pm 30^\circ$.
- Установка проектора под наклоном более 30° может привести к сокращению срока службы изделия или неисправности.

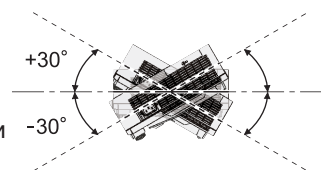

Детали для потолочного крепления (не входит в комплект)

Проектор можно установить на потолке, используя не входящий в комплект кронштейн для установки на потолке (ET-PKV100H: для высоких потолков, ET-PKV100S: для низких потолков), и дополнительный монтаж проектора базы ET-PKL100B.

- Используйте только потолочное крепление, предназначенное для данного проектора.
- См. руководство по установке кронштейн для установки на потолке при установке крепления и проектора.

Примечание

- Для обеспечения надлежащей работы проектора и безопасности установка кронштейн для установки на потолке должна выполняться продавцом или квалифицированным специалистом.

Размер экрана и расстояние показа

Устанавливайте проектор, руководствуясь схемой справа и значениями расстояния проецирования. Размер изображения можно изменять.

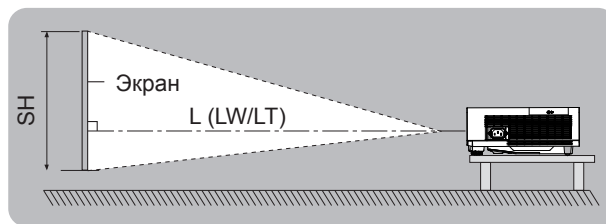
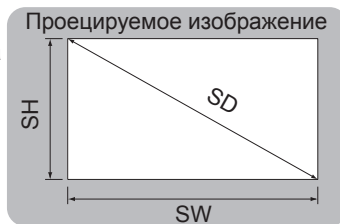

L (LW/LT) *1	Расстояние проецирования(м)
SH	Высота проецируемого изображения (м)
SW	Ширина проецируемого изображения (м)
SD	Диагональ проецируемого изображения (м)

*1 : LW : Минимальное расстояние
LT : Максимальное расстояние

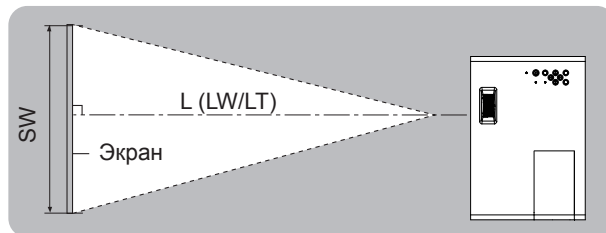

Примечание

- Перед выполнением установки ознакомьтесь с разделом "Меры предосторожности" (➔ стр. 10-14).

Расстояние проецирования

(Все представленные ниже величины являются приблизительными и могут немного отличаться от действительных величин.)

Размер проецируемого изображения	При формате изображения 4:3		При формате изображения 16:9	
	Минимальное расстояние (LW)	Максимальное расстояние (LT)	Минимальное расстояние (LW)	Максимальное расстояние (LT)
0,76 М(30")	1,0 М(3,32')	1,2 М(4,00')	1,1 М(3,62')	1,3 М(4,36')
1,02 М(40")	1,4 М(4,45')	1,6 М(5,35')	1,5 М(4,86')	1,8 М(5,84')
1,27 М(50")	1,7 М(5,58')	2,0 М(6,71')	1,9 М(6,09')	2,2 М(7,32')
1,52 М(60")	2,0 М(6,71')	2,5 М(8,07')	2,2 М(7,32')	2,7 М(8,80')
1,78 М(70")	2,4 М(7,84')	2,9 М(9,43')	2,6 М(8,56')	3,1 М(10,28')
2,03 М(80")	2,7 М(8,98')	3,3 М(10,79')	3,0 М(9,79')	3,6 М(11,76')
2,29 М(90")	3,1 М(10,11')	3,7 М(12,14')	3,4 М(11,02')	4,0 М(13,24')
2,54 М(100")	3,4 М(11,24')	4,1 М(13,50')	3,7 М(12,26')	4,5 М(14,72')
3,05 М(120")	4,1 М(13,50')	4,9 М(16,22')	4,5 М(14,72')	5,4 М(17,67')
3,81 М(150")	5,2 М(16,90')	6,2 М(20,29')	5,6 М(18,42')	6,7 М(22,11')
5,08 М(200")	6,9 М(22,56')	8,3 М(27,08')	7,5 М(24,59')	9,0 М(29,51')
6,35 М(250")	8,6 М(28,21')	10,3 М(33,87')	9,4 М(30,76')	11,0 М(36,08')
7,62 М(300")	10,3 М(33,87')	11,0 М(36,08')	11,3 М(36,92')	11,0 М(36,08')

Все другие значения расстояния проецирования можно получить по следующим формулам с учетом размеров экрана (м).

Расстояние показано в метрах. (Рассчитанное расстояние может содержать некоторую погрешность.)

Если диагональ экрана имеет значение "SD",

	При формате изображения 4:3	При формате изображения 16:9
Высота экрана (SH)	= SD(м) × 0,6	= SD(м) × 0,490
Ширина экрана (SW)	= SD(м) × 0,8	= SD(м) × 0,872
Минимальное расстояние (LW)	= 1,357 × SD(м) - 23,27	= 1,478 × SD(м) - 23,27
Максимальное расстояние (LT)	= 1,629 × SD(м) - 23,67	= 1,775 × SD(м) - 23,67

Изменение положения передних регулируемых ног

Поднимите переднюю часть проектора и нажмите на защелку ножки проектора. Освободите защелку ножки и вращайте ножку для регулировки высоты и наклона проектора. Передние регулируемые ноги можно повернуть и выдвинуть. Он убираются поворотом в обратном направлении.

(Угол проецирования по вертикали можно регулировать.)

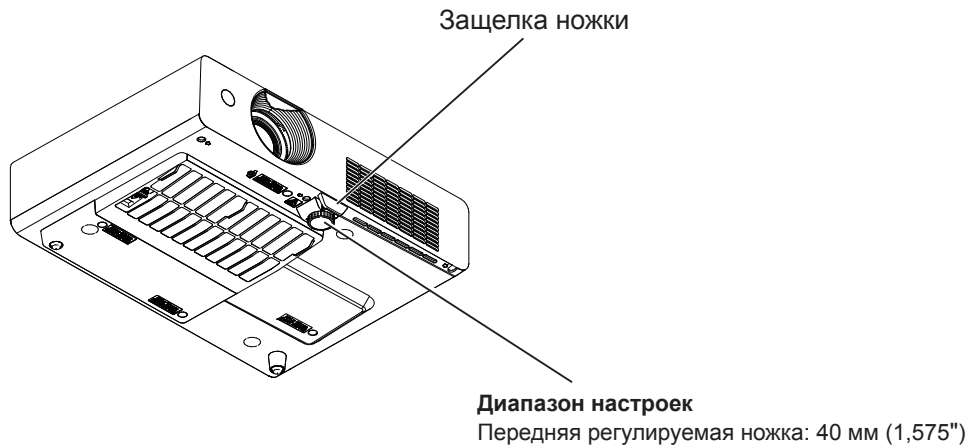

Примечание

- Когда лампа включена, из отверстия выхода воздуха поступает горячий воздух. Не касайтесь отверстия выхода воздуха при изменении положения передних регулируемых ног.
- В случае возникновения трапецидальных искажений проецируемого изображения используйте пункт "ТРАПЕЦИЯ" в меню "Экран". (► стр. 45)

Примечание

- Подтяните регулируемую ножку-по достижению предела будет слышен щелчок.

Соединения

Перед подключением проектора

- Внимательно прочитайте руководство пользователя для подключаемого устройства.
- Отключите питание устройств перед подсоединением кабелей.
- Если в комплект устройства не входит кабель для подключения или отсутствует дополнительный кабель для подключения к устройству, подготовьте необходимый кабель для подключения к системе, совместимый с устройством.
- Видеосигналы со слишком сильным колебанием фазы могут привести к дрожанию или волнам изображения на экране.
В этом случае необходимо подключить корректор развертки (TBC).
- Данный проектор принимает следующие сигналы: VIDEO, S-VIDEO, аналоговый RGB (с уровнем синхронизации TTL).
- Проектор не совместим с некоторыми моделями компьютеров.
- Если для подключения устройств к проектору используется длинный кабель, изображение может проецироваться неправильно.
- Подробнее о сигналах, поддерживаемых проектором, см. в разделе "Список совместимых сигналов". (➔стр. 65)

Пример подключения

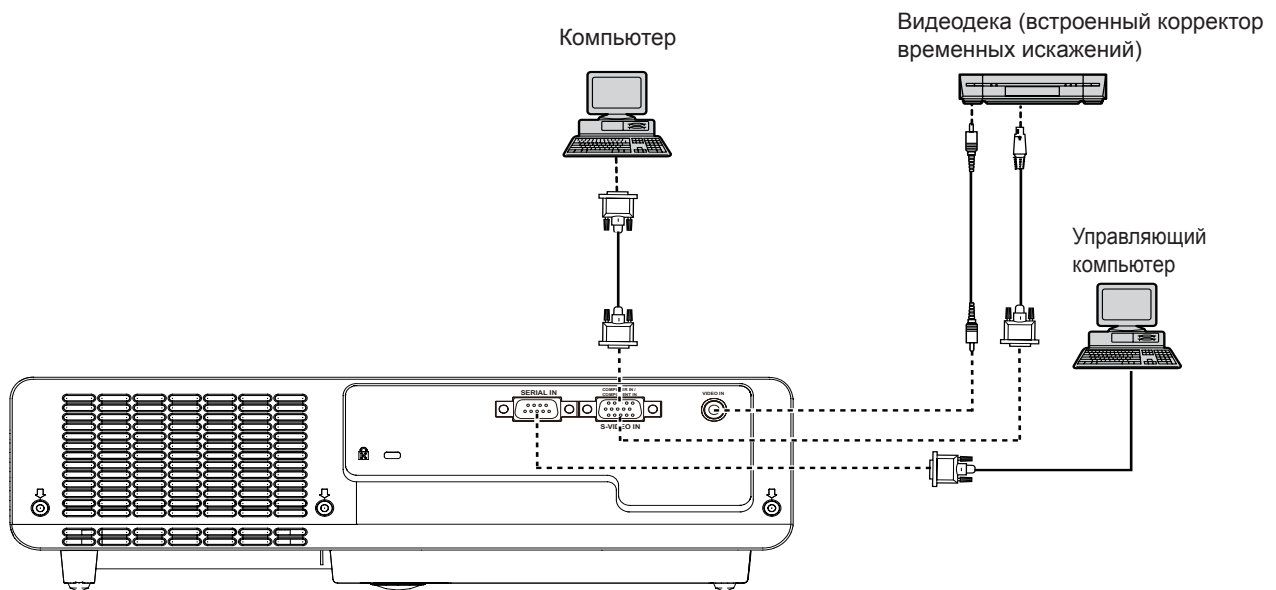

Примечание

- При подключении видеодэки необходимо использовать деку со встроенным корректором развертки (TBC) или использовать TBC между проектором и видеопанелью.
- При появлении нетипичных амплитудных сигналов возможно искажение изображения. В этом случае подключайте TBC между проектором и видеодеккой.

Примечание

- Характеристики сигналов RGB, передаваемых ПК, см. в разделе "Список совместимых сигналов" (➔стр. 65)

Включение/отключение питания

Подключение шнура питания

Убедитесь, что шнур питания надежно подключен к проектору, чтобы предотвратить его отсоединение.

■ Фиксатор шнура питания

Фиксатор шнура питания предназначен для предотвращения отсоединения шнура от проектора. Вставьте шнур питания в фиксатор, как показано на Рис. (1):

Фиксатор шнура питания



Рисунок (1)

■ Подсоединение

Подсоедините шнур питания с фиксатором к проектору, выполняя следующие действия:

Нажмите зажимы расположенные по бокам, а затем вставьте шнур питания переменного тока с зажимами шнура питания надежно к проектору как показано в рисунке (2). При правильной фиксации раздастся щелчок. На Рисунке (3) изображен правильно подсоединенный шнур питания.

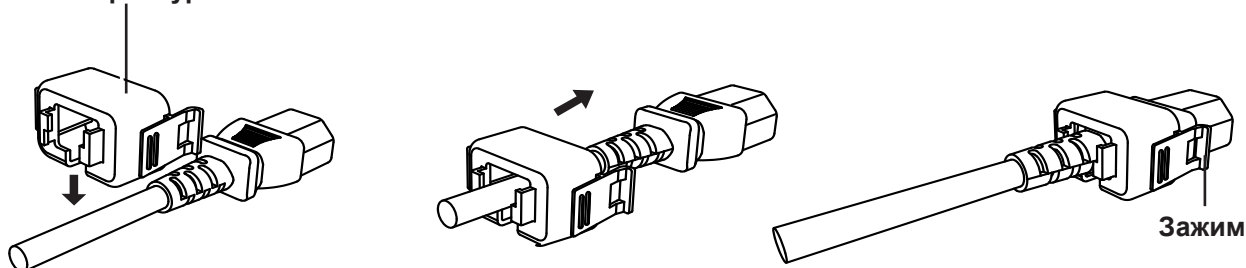

Рисунок (2)



Рисунок (3)

■ Удаление

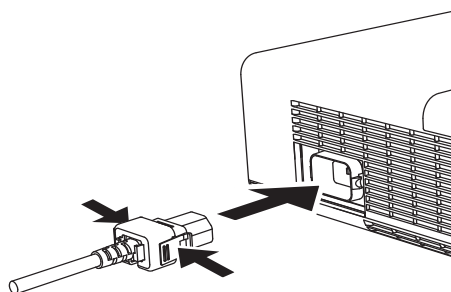
Отключите кабель питания переменного тока от электрической розетки, одновременно нажимая на зажимы по бокам.

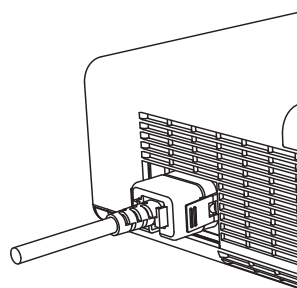
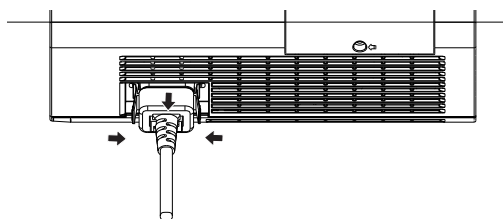

Индикатор STANDBY(R)/ON(G)

Индикатор <STANDBY(R)/ON(G)> указывает состояние питания. Проверьте состояние индикатора <STANDBY(R)/ON(G)> перед работой с проектором.

Индикатор STANDBY(R)/ON(G)

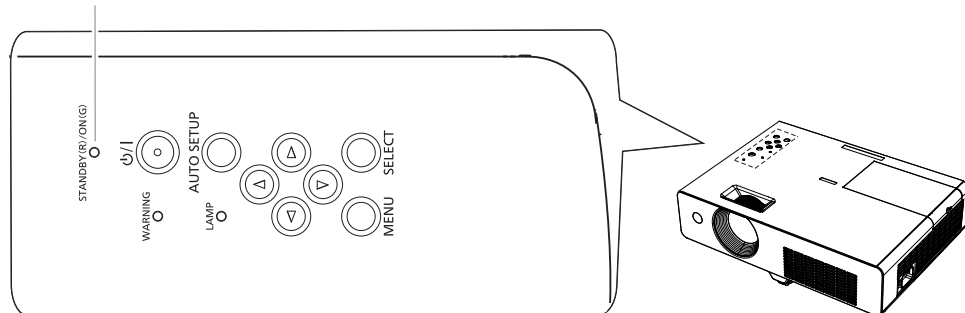

Состояние индикатора		Статус
Не горит или мигает		Отсоединен шнур питания.
КРАСНЫЙ	Горит	подключите шнур питания.
		Проектор находится в режиме ожидания после охлаждения завершен.
	Мигает	Проектор невозможно включить до тех пор, пока не завершится обычная обработка при отключении питания для вентиляторного охлаждения, а индикатор <STANDBY(R)/ON(G)> не перестанет мигать.
		Слишком высокая температура внутри проектора. И индикатор <WARNING> также мигает красным цветом (► стр. 54). Проектор невозможно включить, пока не закончится его охлаждение и индикатор <STANDBY(R)/ON(G)> перестанет мигать.
ЗЕЛЕНый	Горит	Идет проецирование изображения.
	Мигает	Проектор находится в режиме управления электропитанием.

Включение проектора

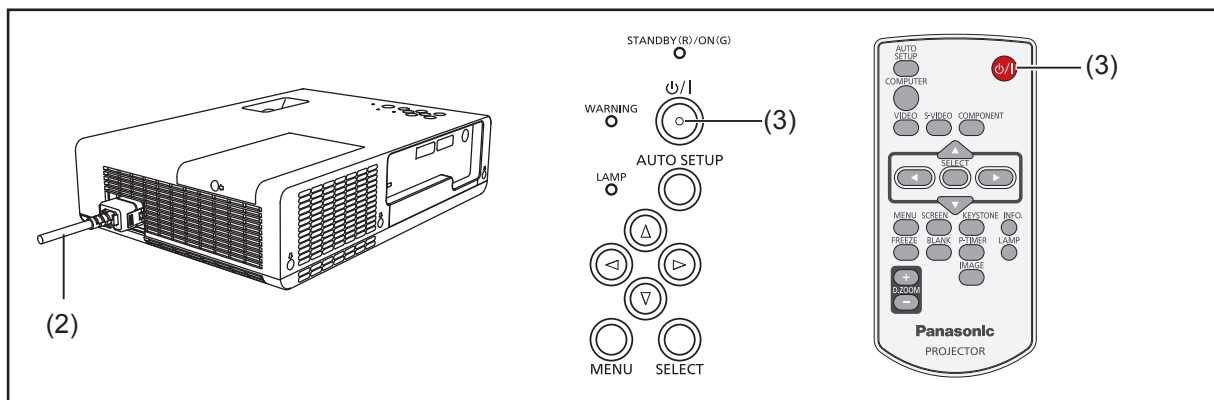

- 1) Завершите подключение периферийных устройств (компьютера, видеомэгафона и т. д.) до включения проектора.
- 2) Подключите шнур питания проектора к розетке переменного тока. Индикатор <STANDBY(R)/ON(G)> загорится красным. Снимите крышку с объектива проектора.
- 3) Нажмите кнопку <⏻/|> на панели управления или кнопку на пульте дистанционного управления. Загорится индикатор <STANDBY(R)/ON(G)> и начнут работать охлаждающие вентиляторы. На экране появится окно подготовки и начнется обратный отсчет времени.
- 4) После обратного отсчета на экране появится источник сигнала, который был выбран в прошлый раз, и иконка состояния питания.
- 5) Если входной сигнал отсутствует при включении проектора или потерял текущий сигнал во время работы проектора, на экране появится окно выбора видеовхода/Компьютер. При помощи кнопок ▲ ▼ установите указатель на нужный источник входного сигнала и нажмите кнопку <SELECT>. И затем следуйте указаниям, приведенным в диалоговом окне входного сигнала, для коррекции сигнала и соединения.

Если проектор заблокирован PIN-кодом, появится диалоговое окно ввода PIN-кода. Введите PIN-код, как указано на следующей странице.

Примечание

- Если функции [Выбор логотипа] задан параметр [Выкл.], логотип не будет показан на экране (➔стр. 47).
- Если функции [Дисплей] задан параметр [Откл. обрат. отсч] или [Выкл.], окно подготовки не будет показано на экране (➔стр. 47).
- Если функции [Поиск входов] задан параметр [Вкл. 2], входной сигнал будет найден автоматически (➔стр. 46).
- Если для функции [Автозапуск] установлено значение [Вкл.], проектор включится автоматически после подключения шнура питания к розетке переменного тока.

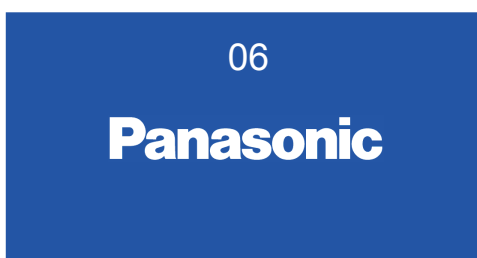

Окно подготовки закроется через 30 секунд.

Выборный источник входного сигнала и контроль лампы

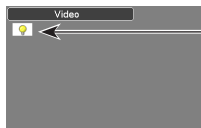

Состояние питания лампы

Выбор Видео/Компьютер

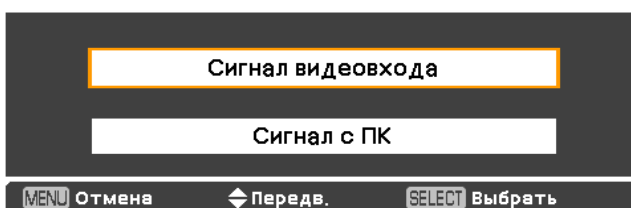

Включение/отключение питания

Ввод PIN-кода

Нажмите ▲▼ для ввода цифры. Нажмите ► для выбора этой цифры и перемещения красного рамочного указателя к следующему окну. Цифра изменится на *. Если введена неправильная цифра, используйте кнопку ◀ для перемещения указателя на цифру, которую нужно изменить, а затем введите правильную цифру.

Повторите эти действия до завершения ввода четырехзначного числа.

После ввода четырехзначного числа, переместите указатель на кнопку "Установить". Нажмите кнопку <SELECT> для начала работы с проектором.

Если введен неправильный PIN-кода, PIN-кода и число (****) отобразятся красным цветом. Введите правильный PIN-кода еще раз.

Примечание

- Если PIN-кода не введен или введен неправильный PIN-кода в течение трех минут после появления диалогового окна, проектор выключится.
- PIN-кода "1234" установлен в качестве начального PIN-кода.

Диалоговое окно ввода PIN-кода



После исчезновения иконки ОК проектор готов к работе.



Защита при помощи PIN кода

При блокировке проектора посредством PIN кода.

Наклейте этикетку (входящую в комплект поставки) на видимом месте корпуса проектора при блокировке проектора посредством PIN код.

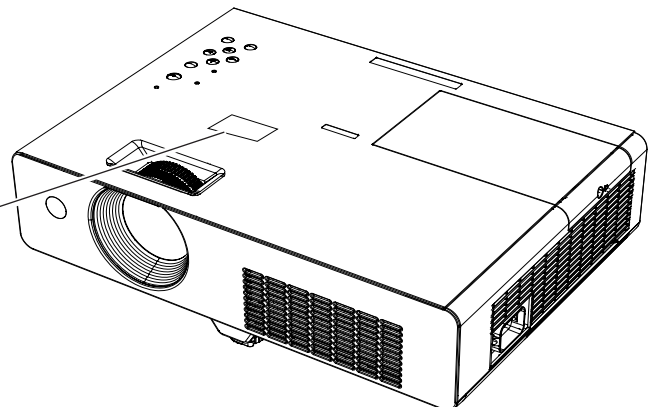

Выключение проектора

- 1) Нажмите кнопку $\langle \text{O} / \text{I} \rangle$ на панели управления или кнопку на пульте дистанционного управления, на экране появится вопрос **Выключить питание?**.
- 2) Снова нажмите кнопку $\langle \text{O} / \text{I} \rangle$ на панели управления или кнопку на пульте дистанционного управления, чтобы выключить проектор. Индикатор $\langle \text{STANDBY(R) / ON(G)} \rangle$ начинает мигать красным, а охлаждающие вентиляторы продолжают работать. В это время можно вынуть вилку шнура питания из розетки, даже если вентиляторы еще продолжают работать.
- 3) Когда проектор остынет в достаточной степени, индикатор $\langle \text{STANDBY(R) / ON(G)} \rangle$ перестанет мигать и теперь можно снова включить проектор.

Выключить питание ?

Выключить питание? исчезнет через 4 секунды.

Примечание

- Не помещайте проектор в кейс пока проектор не остынет в достаточной степени.
- Когда индикатор $\langle \text{STANDBY(R) / ON(G)} \rangle$ мигает, лампа проектора охлаждается и проектор невозможно включить. Чтобы включить проектор снова, следует подождать, когда индикатор $\langle \text{STANDBY(R) / ON(G)} \rangle$ перестанет мигать.
- Проектор можно включить, когда индикатор $\langle \text{STANDBY(R) / ON(G)} \rangle$ загорится красным. Время ожидания повторного включения проектора будет короче при нормальном выключении питания и завершении охлаждения лампы вентиляторами по сравнению со временем, когда шнур питания отключается от розетки переменного тока сразу после выключения проектора.

■ Функция непосредственного отключения питания

Вы можете отсоединить кабель питания от розетки или выключить выключатель даже во время проекции, не нажимая на кнопку $\langle \text{O} / \text{I} \rangle$.

Примечание

- При использовании функции непосредственного отключения питания невозможно сразу после отключения питания включить проектор. Если внешний источник питания неожиданно вырубается, вентиляторы мгновенно останавливаются. Температура лампы остается высокой, поэтому ее надо охладить.
- Иногда после охлаждения лампы в случае прямого отключения питания для ее включения может потребоваться больше времени, чем обычно.

Проецирование

Проверьте подключение периферийных устройств и шнура питания (➔ стр. 23) и включите питание (➔ стр. 25) для запуска проектора. Выберите изображение и выполните его настройку.

Выбор изображения

Выберите входной сигнал.

Проецируется изображение, выбранное при помощи кнопки <COMPUTER>, <VIDEO>, <S-VIDEO>, или <COMPONENT> (➔ стр. 29).

Примечание

- В зависимости от используемого подключенного устройства и диска DVD, видеозаписи и т. д., которые необходимо воспроизвести, изображение может не отображаться должным образом. Выберите формат системы, подходящий для входного сигнала [Component] или [RGB] в меню [Вход] (➔ стр. 36).
- В зависимости от формата экрана и изображения выберите наиболее подходящее аспектное отношение в меню [Экран] (➔ стр. 44).

Настройка изображения

1) Отрегулируйте угол проецирования.

- Подробнее см. в разделе “Изменение положения передних регулируемых ног” (➔ стр. 21).

2) Отрегулируйте увеличение и фокус.

Поворачивайте [Кольцо зума] и [Кольцо фокуса] для настройки изображения.

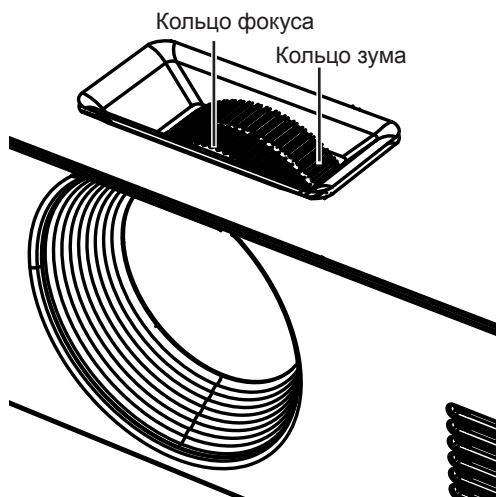

Примечание

- Перед регулировкой фокусировки объектива рекомендуется включить непрерывное проецирование изображений в течение 30 минут.
- После регулировки фокусировки, возможно, снова придется отрегулировать размер изображения передвижением рукоятки увеличения.
- При появлении трапецевидного искажения смотрите "КОРР. ТРАПЕЦИИ" (➔ стр. 45).

Основные операции при использовании пульта дистанционного управления



Использование функции Автоматическая настройка

Данная функция позволяет автоматически установить Поиск входов, автоматическое устранение трапецеидальных искажений и автоматическую настройку компьютера при передаче входного сигнала с компьютера.



Нажмите кнопку **<AUTO SETUP>** на пульте дистанционного управления.

Примечание

- Подробные сведения приведены в разделе "Настройки" главного меню. (➔ стр. 46)

Переключение входного сигнала

Возможно переключение проецируемых входных сигналов.

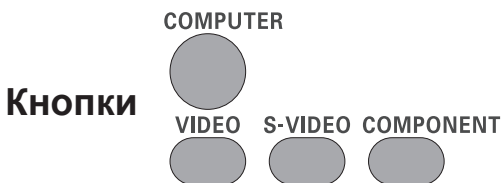

Нажмите кнопки (**<COMPUTER>**, **<VIDEO>**, **<S-VIDEO>**, или **<COMPONENT>**) на пульте дистанционного управления.

COMPUTER	Переключение на вход Компьютер 1 (RGB)/Компьютер 1 (Scart).
VIDEO	Переключение на вход Video.

S-VIDEO	Переключение на вход Компьютер 1 (S-video).
COMPONENT	Переключение на вход Компьютер 1(Component).

Использование кнопки SCREEN

Данная функция позволяет выбрать режим экрана или изменить размер экрана.



Нажмите кнопку **<SCREEN>** на пульте дистанционного управления.

Примечание

- Подробные сведения приведены в части "Экран" Главного меню. (➔ стр. 44)

Использование кнопки KEYSTONE

Данная функция позволяет устранять трапецеидальные искажения.



Если после нажатия кнопки **<AUTO SETUP>** проецируемое изображение имеет трапецеидальные искажения, устраните их вручную следующим образом:

Нажмите кнопку **<KEYSTONE>** на пульте дистанционного управления. Появится диалоговое окно Трапецеидальные искажения. Кнопками **▲▼** устраните трапецеидальные искажения. Настройку коррекции трапецеидального искажения можно сохранить (➔ стр. 45).

Действие	Изображение на экране
Уменьшите ширину верхней части экрана кнопкой ▲ .	
Уменьшите ширину нижней части экрана кнопкой ▼ .	

Примечание

- Белая стрелка указывает на отсутствие коррекции.
- Красная стрелка указывает направление коррекции.
- Стрелка исчезает при максимальной коррекции.
- Если нажать кнопку <KEYSTONE> на пульте дистанционного управления еще раз, когда отображается диалоговое окно коррекции трапецеидальных искажений, настройка трапецеидальности будет отменена (➔ стр. 45).
- Диапазон регулировки ограничен в зависимости от входного сигнала.

Использование кнопки INFO.

Данная функция позволяет отображать информационное меню.

Кнопка 

Нажмите кнопку <INFO.> на пульте дистанционного управления.

Примечание

- Дополнительные сведения см. в части "Экран информации об источнике входных сигналов" раздела "Информация" Главного меню (➔ стр. 53)

Использование функции СТОП-КАДР

Проецируемое изображение можно временно поставить на стоп-кадр и отключить звук при любых условиях воспроизведения подключенного устройства.

Кнопка 

Нажмите кнопку <FREEZE> на пульте дистанционного управления, чтобы поставить изображение на стоп-кадр. Чтобы отменить функцию стоп-кадр, нажмите кнопку <FREEZE> еще раз или нажмите какую-либо другую кнопку.

При включении функции стоп-кадр на экране отображается Значок 1.

Значок 1.



Использование функции ВРЕМЕННО ВЫК

Кнопка 

Нажмите кнопку <BLANK> на пульте дистанционного управления, чтобы скрыть изображение. Чтобы восстановить изображение, нажмите кнопку <BLANK> еще раз или нажмите какую-либо другую кнопку.

- Когда логотип не установлен, на экране изменение каждый раз, нужно нажать кнопку <BLANK> следующим образом.



- Когда отображаемый логотип (логотип устанавливается в соответствии с предпочтениями пользователей) передается из компьютера на проектор при помощи "Logo Transfer Software" на CD-ROM, входящем в комплект поставки, а в разделе выбора логотипа (➔ стр. 47), установлен в формате [Пользователь], экран меняется при каждом нажатии кнопки <BLANK> следующим образом:



Использование кнопки P-TIMER

Нажмите кнопку <P-TIMER> на пульте дистанционного управления, чтобы включить функцию [Прямой счет]/ [Обратный счет].

Кнопка 

Нажмите кнопку <P-TIMER> на пульте дистанционного управления.

Примечание

- Чтобы остановить отсчет времени, нажмите кнопку <P-TIMER>. Для отмены функции Таймер презентации, нажмите и удерживайте кнопку <P-TIMER>. (➔ стр. 48)

Использование кнопки LAMP

Данная функция позволяет выбрать режим лампы для изменения яркости экрана.

Кнопка **LAMP**



Нажмите кнопку <LAMP> на пульте дистанционного управления.

Примечание

- Дополнительные сведения см. в части "Мощность лампы" раздела "Настройки" Главного меню. (➔стр. 50)

Использование кнопок D.ZOOM

Данная функция позволяет включить режим Цифровой зум +/-.

Кнопки **D.ZOOM**



Нажмите кнопки <D.ZOOM +/-> на пульте дистанционного управления.

Примечание

- Подробные сведения приведены в части "Экран" Главного меню. (➔стр. 45)

Использование кнопки IMAGE

Данная функция позволяет выбрать нужный режим изображения экрана.

Кнопка **IMAGE**



Нажмите кнопку <IMAGE> на пульте дистанционного управления для выбора нужного режима изображения из следующих режимов: [Динамическая], [Заводские установки], [Естественное], [Кино], [Доска (Зеленая)], [Цветная поверхность], [Настройка 1], [Настройка 2], [Настройка 3] и [Настройка 4].

Навигация в меню

Навигация по меню

Порядок работы

1) Нажмите кнопку <MENU>.

Появится экран ГЛАВНОЕ МЕНЮ.

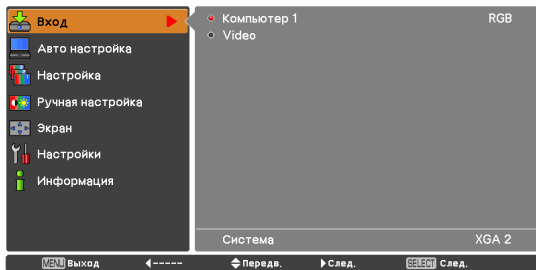

2) Используйте кнопки ▲ ▼ для выбора пункта Главного меню.

Выберите нужный из 7 пунктов: [Вход], [Авто настройка], [Настройка], [Ручная настройка], [Экран], [Настройки] и [Информация]. Выбранный пункт выделяется оранжевым курсором, и справа появляется подменю, соответствующее выбранному пункту.

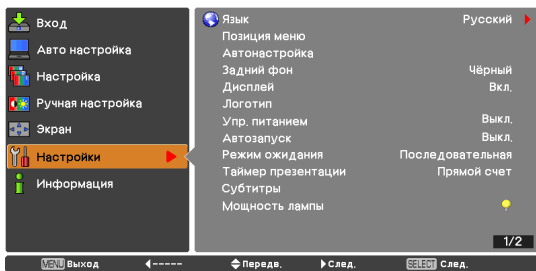

3) Нажмите кнопку ► или <SELECT>.

Появится подменю для выбора нужного параметра.

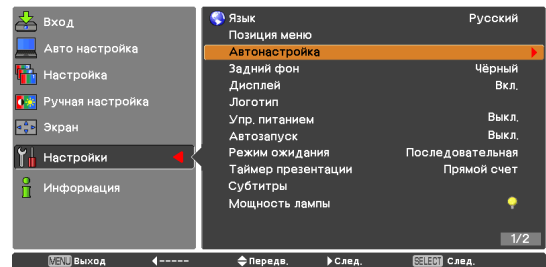

4) Используйте кнопки ▲ ▼ для выбора нужного пункта подменю.

5) Нажмите кнопку <SELECT> или ► для входа в нужный пункт.

6) Нажмите ▲ ▼ ◀▶ для установки или регулировки значений параметра.

7) Нажмите ◀ для возвращения в предыдущее меню. Нажмите кнопку <MENU> для выхода из экрана меню.

Примечание

- Некоторые пункты могут быть недоступны для изменения или использования при определенном формате сигнала, поступающего на проектор. Пункты меню, недоступные для изменения или использования, отображаются серым цветом, и их выбор невозможен.
- Некоторые параметры можно изменять даже при отсутствии входного сигнала.
- Подробнее о пунктах подменю см. на стр. 33 и 34.

Главное меню

Главное меню включает следующие 7 элементов. Когда выделен элемент главного меню, появляется экран выбора подменю.

	Вход
	Авто настройка
	Настройка
	Ручная настройка
	Экран
	Настройки
	Информация

Подменю

Отобразится подменю выбранного главного меню, после чего можно будет выбрать и настроить различные элементы подменю.

■ Вход []

Пункт подменю	Заводские установки	Страница
Компьютер 1	RGB	35
Video	-	35

■ Авто настройка []

Пункт подменю	Заводские установки	Страница
Авто настройка PC	-	37
Точная синхронизация	-	38
Число точек по горизонтали	-	38
Горизонталь	-	38
Вертикаль	-	38
Выбранный режим	-	39
Уровень черного	-	39
Размер по гор.	-	39
Размер по верт.	-	39
Сброс	-	39
Св. реж.	-	39
Запомнить	-	39

Примечание

- Данная функция доступна при поступлении входного сигнала с компьютера.

■ Настройка []

Пункт подменю	Заводские установки	Страница
Динамическая	-	40
Заводские установки	-	40
Естественное	-	40
Кино	-	40
Доска (Зеленая)	-	40
Цветная поверхность	Красный	40
Настройка 1-4	-	40

Навигация в меню

Ручная настройка []

Пункт подменю	Заводские установки	Страница
Контрастность	32	41
Яркость	32	41
Цветность	32	41
Цветовой тон	32	41
Цветовая температура	Сред.	41
Красный	32	42
Зеленый	32	42
Синий	32	42
Четкость	8	42
Гамма-коррекция	8	42
Шумопонижение*1	L1	42
Прогрессивная	L1	43
Сброс	-	43
Запомнить	-	43

*1 : Данные функции доступны при поступлении входного видеосигнала в проектор.

■ Экран []

Пункт подменю	Заводские установки	Страница
Нормальный	-	44
Full	-	44
Широкий (16:9)	-	44
Zoom	-	44
Реальный*1	-	44
Пользовательский	-	44
Пользовательские настройки	-	44
Цифровой зум + *1	-	45
Цифровой зум - *1	-	45
Корр. трапеции	Запомнить	45
Переверот изобр.	Выкл.	45
Обратная проекция	Выкл.	45
Сброс	-	45

*1 : Данные функции доступны при приеме входного сигнала от компьютера.

■ Настройки []

Пункт подменю	Заводские установки	Страница
Язык	Русский	46
Позиция меню	Центр	46
Автонастройка	-	46
Задний фон	Синий	47
Дисплей	Вкл.	47
Логотип	-	47
Упр. питанием	Выключить	48

Пункт подменю	Заводские установки	Страница
Автозапуск	Выкл.	48
Режим ожидания	Экономичный	48
Таймер презентации	Прямой счет	48
Субтитры	Выкл.	49
Мощность лампы	Normal	50
Пульт ду	Все	50
Безопасность	-	50
Вентилятор	L2	51
Управление вентилятором	Выкл.	51
Управление видео задержкой	Выкл.	51
Наработка лампы	-	51
Счетчик фильтра	-	52
Список предупреждений	-	52
AMX D.D.	Выкл.	52
Заводские установки	-	52

■ Информация []

Пункт подменю	Заводские установки	Страница
Вход	-	53
Система	-	53
Частота строк, кГц	-	53
Частота кадров, Гц	-	53
Экран	-	53
Язык	-	53
Мощность лампы	-	53
Наработка лампы	-	53
Упр. питанием	-	53
Блокировка клавиш	-	53
Блокировка PIN кода	-	53
Пульт ду	-	53
Серийный номер	-	53

Входное меню

Выберите пункт [Вход] в главном меню (см. раздел "Навигация по меню" на стр. 32), а затем нужный пункт из этого подменю.

Пульт дистанционного управления

Панель управления

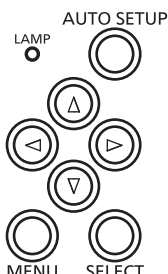
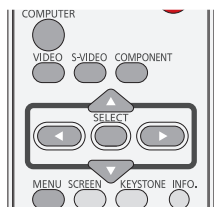

Компьютер 1: RGB/Component /RGB (Scart)/S-video

- 1) Нажмите ▲ ▼ для выбора [Компьютер 1].
- 2) Нажмите ► для входа в подменю.
- 3) Нажмите ▲ ▼ для выбора [RGB], [Component], [RGB(Scart)] или [S-video].
- 4) Нажмите кнопку <SELECT>.
 - При выборе пункта [Компьютер], параметры [Component], [RGB(Scart)] или [S-video] могут быть доступны.

■ Выбор системы компьютера

Данный проектор автоматически настраивается на разные типы компьютеров при помощи системы Multi-scan и функции Авто настройка PC. Если компьютер выбран в качестве источника входного сигнала, данный проектор автоматически определяет формат сигнала и настраивается для правильного отображения изображения без дополнительных настроек. (Форматы сигналов, предусмотренные в данном проекторе, приведены на стр. 65-67)

Auto Если проектор не может распознать подключенный сигнал, соответствующий установленным системам ПК, Auto отображается в окне системного меню и включается функция [Авто настройка PC] для правильного отображения изображений. Если изображение проецируется неправильно, требуется ручная настройка.

---- Не поступает входной сигнал с компьютера. Проверьте соединение между компьютером и проектором.

Режим 1 Предварительно установленная система настраивается вручную в меню [Авто настройка]. Значения настроенных параметров можно сохранить в Режим 1-10.

SVGA 1 Система ПК, предусмотренная в этом проекторе, выбрана. Проектор выбирает правильную систему, предусмотренную в проекторе, и отображает ее.

* Режим 1 и SVGA 1 приведены в качестве примера.

- 1) Нажмите ▲ ▼ для выбора [Система].
- 2) Нажмите ► или кнопку <SELECT> для доступа к подменю.
- 3) Нажмите ▲ ▼ для выбора нужной системы.

Video

Нажмите ▲ ▼ для выбора [Video] и затем нажмите кнопку <SELECT>.

■ Выбор системы Video

Video или S-video

Auto

Проектор автоматически определяет систему входного видеосигнала и настраивается для оптимальной работы с этой системой.

Если система видеосигнала [PAL-M] или [PAL-N], выберите систему вручную.

PAL/SECAM/NTSC/NTSC4.43/PAL-M/PAL-N

Если проектор не может отобразить видеоизображение должным образом, выберите специальную систему видеосигнала из следующих: [PAL], [SECAM], [NTSC], [NTSC 4.43], [PAL-M] и [PAL-N].

Component

Auto

Проектор автоматически определяет систему входного видеосигнала и настраивается для оптимальной работы с этой системой.

ФОРМАТ КОМПОНЕНТНОГО ВИДЕОСИГНАЛА

Если проектор не может отобразить видеоизображение должным образом, выберите специальный формат компонентного видеосигнала из следующих: [480i], [576i], [480p], [576p], [720p], [1035i] и [1080i].

Входное меню

- 1) Нажмите ▲ ▼ для выбора [Система].
- 2) Нажмите ► или кнопку <SELECT> для доступа к подменю.
- 3) Нажмите ▲ ▼ для выбора нужной системы.

Примечание

- Если для [Поиск входов] выбран параметр [Вкл.1] или [Вкл.2] в функции [Автонастройка], автоматический поиск входного сигнала не выполняется.
- Если выбран [RGB (Scart)], выбрать Системное меню AV невозможно.

Авто настройка PC

Выберите пункт [Авто настройка] в главном меню (см. раздел "Навигация по меню" на стр. 32), а затем нужный пункт из этого подменю.

Пульт дистанционного управления

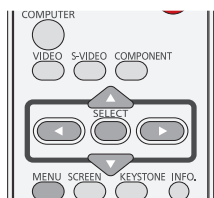

Панель управления

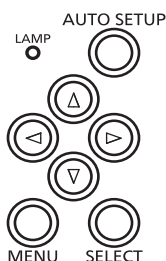

Авто настройка PC

Функция [Авто настройка PC] предназначена для автоматической настройки [Точная синхронизация], [Число точек по горизонтали], позиции по [Горизонталь] и [Вертикаль] в соответствии с настройками компьютера.

Нажмите **▲ ▼** для выбора [Авто настройка PC] и затем нажмите кнопку **<SELECT>**.

- [Подождите...] появляется на экране во время выполнения авто настройки PC.

Сохранение параметров настройки

Параметры настройки после выполнения [Авто настройка PC] можно сохранить в проекторе. Когда параметры сохранены, настройку можно выполнить посредством выбора режима (1-10) в системном меню ПК. (См. стр. 35). См. также раздел [Запомнить] стр. 39.

Примечание

- На некоторых компьютерах невозможно полностью настроить следующие пункты с помощью функции [Авто настройка PC]: [Точная синхронизация], [Число точек по горизонтали], [Горизонталь] и [Вертикаль]. Если после выполнения авто настройки ПК изображение отображается не должным образом, следует выполнить ручную настройку (► стр. 38-39).
- Функция [Авто настройка PC] отключена и не отображается, если в системном меню PC выбрано разрешение [480i], [576i], [480p], [576p], [720p], [1035i] или [1080i] (► стр. 35).

Ручная настройка ПК

Выберите пункт [Авто настройка] в главном меню (см. раздел "Навигация по меню" на стр. 32), а затем нужный пункт из этого подменю.

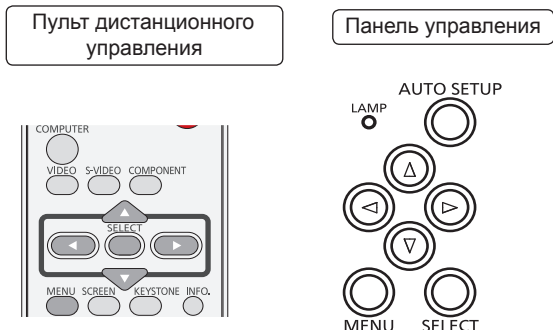

В некоторых компьютерах используются специальные форматы сигналов, которые не могут быть настроены системой Multi-scan данного проектора. Ручная настройка позволяет точно настроить несколько параметров для согласования с форматами этих сигналов. Проектор имеет 10 независимых зон памяти для запоминания этих вручную настроенных параметров. Это позволяет быстро восстановить настройки для таких специфических компьютеров.

Точная синхронизация

- 1) Нажмите **▲ ▼** для выбора [Точная синхронизация].
- 2) Нажмите кнопку **<SELECT>** для вывода диалогового окна настройки.
- 3) Нажмите **◀ ▶** для настройки значения параметра.
 - Значение можно регулировать в пределах от 0 до 31.

Число точек по горизонтали

- 1) Нажмите **▲ ▼** чтобы выбрать [Число точек по горизонтали].
- 2) Нажмите кнопку **<SELECT>** для вывода диалогового окна настройки.
- 3) Нажмите **◀ ▶** для настройки значения параметра.

Горизонталь

- 1) Нажмите **▲ ▼** для выбора [Горизонталь].
- 2) Нажмите кнопку **<SELECT>** для вывода диалогового окна настройки.
- 3) Нажмите **◀ ▶** чтобы отрегулировать горизонтальное положение изображения.

■ Для настройки по горизонтали (влево и вправо)

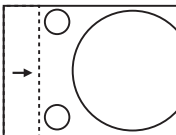
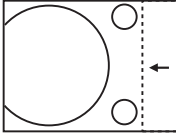
Действие	Настройка
Нажмите ◀ .	Изображение смещается вправо. 
Нажмите ▶ .	Изображение смещается влево. 

Вертикаль

- 1) Нажмите **▲ ▼** для выбора [Вертикаль].
- 2) Нажмите кнопку **<SELECT>** для вывода диалогового окна настройки.
- 3) Нажмите **◀ ▶** чтобы отрегулировать вертикальное положение изображения.

■ Для настройки по вертикали (вверх и вниз)

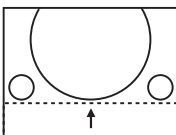
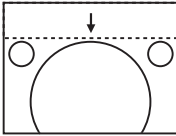
Действие	Настройка
Нажмите ▶ .	Изображение смещается вверх. 
Нажмите ◀ .	Изображение смещается вниз. 

Выбранный режим

- 1) Нажмите ▲ ▼ для выбора [Выбранный режим].
- 2) Нажмите ► или кнопку <SELECT> для входа в следующее подменю, чтобы отобразить следующие параметры подключенного компьютера: [Частота строк, кГц] и [Частота кадров, Гц].

Уровень черного

- 1) Нажмите ▲ ▼ для выбора [Уровень черного].
- 2) Нажмите кнопку <SELECT> для вывода диалогового окна настройки.
- 3) Нажмите ◀▶ для настройки уровня черного.
 - Если изображение имеет черные полосы, испытайте эту настройку.

Размер по гор.

- 1) Нажмите ▲ ▼ для выбора to select [Размер по гор.].
- 2) Нажмите кнопку <SELECT> для вывода диалогового окна настройки.
- 3) Нажмите ◀▶ для настройки размера по горизонтали экрана проектора.

Размер по верт.

- 1) Нажмите ▲ ▼ для выбора [Размер по верт.].
- 2) Нажмите кнопку <SELECT> для вывода окна настройки.
- 3) Нажмите ◀▶ для настройки размера по вертикали экрана проектора.

Сброс

После сброса настроек все значения настроенных параметров возвращаются к предыдущим значениям.

- 1) Нажмите ▲ ▼ для выбора пункта [Сброс].
- 2) Нажмите кнопку <SELECT>.
 - В появившемся окне подтверждения выберите [Да].

Св. реж.

- 1) Нажмите ▲ ▼ для выбора [Св. реж.].
- 2) Нажмите ► или кнопку <SELECT> для входа в следующее подменю.
 - Выделите режим, который нужно очистить, и затем нажмите кнопку <SELECT>.

Запомнить

- 1) Нажмите ▲ ▼ для выбора пункта [Запомнить].
- 2) Нажмите ► или кнопку <SELECT> для входа в следующее подменю.
 - Выделите один из режимов от [Режим 1] до [Режим 10] для сохранения, затем нажмите кнопку <SELECT>.

Настройка

Выберите пункт [Настройка] в главном меню (см. раздел "Навигация по меню" на стр. 32), а затем нужный пункт из этого подменю.

Пульт дистанционного управления

Панель управления

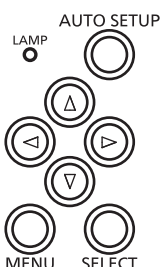
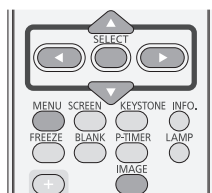

Динамическая

Для просмотра изображений в освещенной комнате.

Нажмите **▲ ▼** для выбора пункта [Динамическая] и затем нажмите кнопку **<SELECT>**.

Заводские установки

Предустановленный режим нормального изображения в проекторе.

Нажмите **▲ ▼** для выбора пункта [Заводские установки] и затем нажмите кнопку **<SELECT>**.

Естественное

Режим изображения с улучшенными полутонами для графики.

Нажмите **▲ ▼** для выбора пункта [Естественное] и затем нажмите кнопку **<SELECT>**.

Кино

Режим изображения с точной настройкой полутонов.

Нажмите **▲ ▼** для выбора пункта [Кино] и затем нажмите кнопку **<SELECT>**.

Доска (Зеленая)

Для проецирования изображений на классную доску.

Нажмите **▲ ▼** для выбора пункта [Доска (Зеленая)] и затем нажмите кнопку **<SELECT>**.

- Данный режим улучшает изображение, проецируемое на классную доску. Эффективный в основном для зеленой классной доски, и не очень эффективный для черной классной доски.

Цветная поверхность

Для изображения проектируемый на цветной доске.

1) Нажмите **▲ ▼** для выбора пункта [Цветная поверхность].

2) Нажмите **►** или кнопку **<SELECT>** для отображения подменю.

- Во время простой проекции на цветные стены, вы можете получить близкие цвета изображения с цветного изображения проецируется на белый экран, выбрав подобный цвет к цвету стен из заданных четырех цветов.

Настройка 1-4

Для просмотра изображений в пользовательском режиме, предварительно настроенном в меню [Ручная настройка]. Данная память изображения предусмотрена в каждом компьютере, входном источнике компонентного и видео сигнала.

Нажмите **▲ ▼** для выбора пункта [Настройка 1-4] и затем нажмите кнопку **<SELECT>**.

Ручная настройка

Выберите пункт [Ручная настройка] в главном меню (см. раздел "Навигация по меню" на стр. 32), а затем нужный пункт из этого подменю.

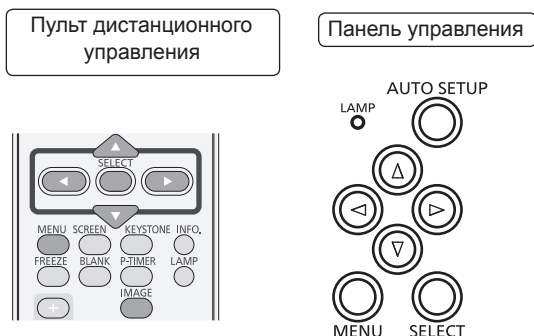

Контрастность

- 1) Нажмите ▲ ▼ для выбора пункта [Контрастность].
- 2) Нажмите кнопку <SELECT> для вывода диалогового окна настройки.
- 3) Нажмите ◀ ▶ для настройки значения параметра.

Действие	Настройка	Диапазон
Нажмите ▶.	чтобы увеличить контрастность	Максимальное значение 63
Нажмите ◀.	чтобы уменьшить контрастность	Минимальное значение 0

Яркость

- 1) Нажмите ▲ ▼ для выбора пункта [Яркость].
- 2) Нажмите кнопку <SELECT> для вывода диалогового окна настройки.
- 3) Нажмите ◀ ▶ для настройки значения параметра.

Действие	Настройка	Диапазон
Нажмите ▶.	чтобы увеличить яркость	Максимальное значение 63
Нажмите ◀.	чтобы уменьшить яркость	Минимальное значение 0

Цветность

- 1) Нажмите ▲ ▼ для выбора пункта [Цветность].
- 2) Нажмите кнопку <SELECT> для вывода диалогового окна настройки.
- 3) Нажмите ◀ ▶ для настройки значения параметра.

Действие	Настройка	Диапазон
Нажмите ▶.	для увеличения интенсивности цвета	Максимальное значение 63
Нажмите ◀.	для уменьшения интенсивности цвета	Минимальное значение 0

Примечание

- Пункт [Цветность] доступен при поступлении входного видеосигнала в проектор.

Цветовой тон

- 1) Нажмите ▲ ▼ для выбора пункта [Цветовой тон].
- 2) Нажмите кнопку <SELECT> для вывода диалогового окна настройки.
- 3) Нажмите ◀ ▶ чтобы настроить цветовой тон для получения правильного цветового баланса.
 - Настройка возможна в пределах от 0 до 63.

Примечание

- Пункт [Цветовой тон] доступен при выборе системы [NTSC] или [NTSC4.43] в меню Система и [передаче сигналов Video].

Цветовая температура

- 1) Нажмите ▲ ▼ для выбора пункта [Цветовая температура].
- 2) Нажмите кнопку <SELECT> для вывода диалогового окна настройки.
- 3) Нажмите ◀ ▶ для выбора нужного уровня цветовой температуры
 - Нужную [Цветовая температура] можно выбрать из следующих: [Низкая], [Пониж.], [Сред.], [Высок.].

Примечание

- В пункте [Цветовая температура] отображается значение [Доска] или [Цветная поверхность] если в меню [Настройка] выбран параметр [Доска (Зеленая)] или [Цветная поверхность].

Ручная настройка

Красный

- 1) Нажмите ▲ ▼ для выбора пункта [Красный].
- 2) Нажмите кнопку <SELECT> для вывода диалогового окна настройки.
- 3) Нажмите ◀ ▶ для настройки значения параметра.

Действие	Настройка	Диапазон
Нажмите ▶.	чтобы усилить красный тон	Максимальное значение 63
Нажмите ◀.	чтобы ослабить красный тон	Минимальное значение 0

Зеленый

- 1) Нажмите ▲ ▼ для выбора пункта [Зеленый].
- 2) Нажмите кнопку <SELECT> для вывода диалогового окна настройки.
- 3) Нажмите ◀ ▶ для настройки значения параметра.

Действие	Настройка	Диапазон
Нажмите ▶.	чтобы усилить зеленый тон	Максимальное значение 63
Нажмите ◀.	чтобы ослабить зеленый тон	Минимальное значение 0

Синий

- 1) Нажмите ▲ ▼ для выбора пункта [Синий].
- 2) Нажмите кнопку <SELECT> для вывода диалогового окна настройки.
- 3) Нажмите ◀ ▶ для настройки значения параметра.

Действие	Настройка	Диапазон
Нажмите ▶.	чтобы усилить синий тон	Максимальное значение 63
Нажмите ◀.	чтобы ослабить синий тон	Минимальное значение 0

Четкость

- 1) Нажмите ▲ ▼ для выбора пункта [Четкость].
- 2) Нажмите кнопку <SELECT> для вывода диалогового окна настройки.
- 3) Нажмите ◀ ▶ для настройки значения параметра.

Действие	Настройка	Диапазон
Нажмите ▶.	чтобы увеличить четкость изображения	Максимальное значение 15
Нажмите ◀.	чтобы уменьшить четкость изображения	Минимальное значение 0

Гамма-коррекция

- 1) Нажмите ▲ ▼ для выбора пункта [Гамма-коррекция].
- 2) Нажмите кнопку <SELECT> для вывода диалогового окна настройки.
- 3) Нажмите ◀ ▶ чтобы настроить значение гамма-коррекции для получения лучшего баланса контрастности.
 - Настройка возможна в пределах от 0 до 15.

Шумопонижение

- 1) Нажмите ▲ ▼ для выбора пункта [Шумопонижение].
- 2) Нажмите кнопку <SELECT> для вывода диалогового окна настройки.
- 3) Нажмите ◀ ▶ для выбора нужного пункта

выкл.	Выключено
L1	Низкий уровень шумопонижения
L2	Высокий уровень шумопонижения

- Шумовую помеху на экране можно уменьшить. Выберите один из указанных выше пунктов для получения более сглаженных изображений.
- Функцию [Шумопонижение] невозможно выбрать, если установлено разрешение экрана [480p], [576p], [720p], [1035i] или [1080i].

Примечание

- Функция [Шумопонижение] доступна при поступлении входного видеосигнала в проектор.

Прогрессивная

- 1) Нажмите ▲ ▼ для выбора пункта [Прогрессивная].
- 2) Нажмите кнопку <SELECT> для вывода диалогового окна настройки.
- 3) Нажмите ◀ ▶ для выбора нужного пункта
 - Чересстрочный видеосигнал будет отображаться в прогрессивном режиме. Выберите одну из следующих опций.
 - Пункт [Прогрессивная] невозможно выбрать, если установлено разрешение экрана [480p], [576p], [720p], [1035i] или [1080i].

Выкл.	Выключено
L1	Для активных изображений
L2	для неподвижных изображений
Пленка	Для просмотра пленки

Примечание

- Пункт [Прогрессивная] доступен при поступлении входного видеосигнала в проектор.

Сброс

После сброса настроек все значения настроенных параметров возвращаются к предыдущим значениям.

- 1) Нажмите ▲ ▼ для выбора пункта [Сброс].
- 2) Нажмите кнопку <SELECT>.
 - В появившемся окне подтверждения выберите [Да].

Запомнить

- 1) Нажмите ▲ ▼ для выбора пункта [Запомнить].
- 2) Нажмите ▶ или кнопку <SELECT>.
- 3) Нажмите ▲ ▼ для выбора Настройка 1 из 4 пунктов [Настройка] и затем нажмите кнопку <SELECT>.
 - В появившемся окне подтверждения выберите [Да].

Экран

Выберите пункт [Экран] в главном меню (см. раздел "Навигация по меню" на стр. 32), а затем нужный пункт из этого подменю.

Пульт дистанционного управления

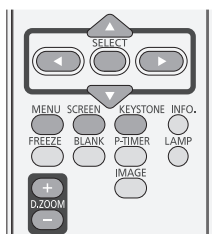

Панель управления

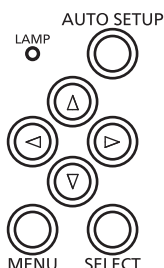

Нормальный

Отображает изображение в соответствии с размером экрана при поддержке форматного соотношения входного сигнала.

Нажмите **▲ ▼** для выбора пункта [Нормальный] и затем нажмите кнопку **<SELECT>**.

Full

Отображает изображение в полноэкранном режиме.

Нажмите **▲ ▼** для выбора пункта [Full] и затем нажмите кнопку **<SELECT>**.

Широкий (16:9)

Отображает изображение на широком экране формата 16:9.

Нажмите **▲ ▼** для выбора пункта [Широкий (16:9)] и затем нажмите кнопку **<SELECT>**.

Zoom

Пропорциональное изменение масштаба изображения для заполнения всего экрана. Любая сторона изображения может выйти за пределы экрана.

Нажмите **▲ ▼** для выбора пункта [Zoom] и затем нажмите кнопку **<SELECT>**.

Реальный

Отображает изображение в первоначальном размере. Если первоначальный размер изображения больше или меньше размера экрана (1024 x 768), проектор автоматически перейдет в режим панорамирования.

1) Нажмите **▲ ▼** для выбора пункта [Реальный] и затем нажмите кнопку **<SELECT>**.

2) Нажмите **▲ ▼ ◀ ▶** для панорамирования изображения.

- Во время настройки стрелки становятся красными. При достижении пределов коррекции стрелки исчезают.

Примечание

- Режим [Реальный] доступен при поступлении входного видеосигнала в проектор.
- Режим [Реальный] выключается и не отображается, если в системном меню ПК выбрано разрешение [480i], [576i], [480p], [576p], [720p], [1035i] или [1080i].
- Если из меню [Экран] выбран режим [Реальный], [Цифровой зум +/-] выбрать невозможно.

Пользовательский

Отображает изображение в последнем сохраненном формате экрана.

Нажмите **▲ ▼** для выбора пункта [Пользовательский] и нажмите кнопку **<SELECT>**.

Пользовательские настройки

При помощи этой функции настройте масштаб и положение экрана вручную.

- 1) Нажмите **▲ ▼** для выбора [Пользовательские настройки].
- 2) Нажмите **▶** или кнопку **<SELECT>** для входа в следующее подменю.
- 3) Нажмите **▲ ▼** для выбора пункта, который нужно настроить.
 - Можно выбрать один из нижеследующих пунктов:

Масштаб. по гориз./верт.	Настройте горизонтальный/вертикальный масштаб экрана.
Гор. и Вер.	Если задано значение [Вкл.], форматное соотношение постоянное.
Позиция гор./верт.	Отрегулируйте положение экрана по горизонтали/вертикали.
Общий	Сохраните значения настроек масштаба или позиции для всех входов.
Сброс	Сбросьте все настроенные параметры.

Цифровой зум +

Увеличивает изображения.

- 1) Нажмите **▲ ▼** для выбора [Цифровой зум +] и затем нажмите кнопку **<SELECT>**.
 - Экранное меню исчезнет и появится [Цифр. зум +]
- 2) Нажмите кнопку **<SELECT>** для увеличения размера изображения и нажмите **▲ ▼ ◀ ▶**, чтобы переместить изображение, чтобы сверху/снизу/слева/справа от экрана.
 - Функция панорамирования может работать только тогда, когда изображение больше чем размер экрана. Проецируемое изображение можно также увеличить, нажав кнопку **<D.ZOOM +>** или **<SELECT>**.

Цифровой зум -

Уменьшает изображения.

- 1) Нажмите **▲ ▼** для выбора [Цифровой зум -] и затем нажмите кнопку **<SELECT>**.
 - Экранное меню исчезнет и появится [Цифр. зум -]
- 2) Нажмите кнопку **<SELECT>** для уменьшения размера изображения.
 - Проецируемое изображение можно также уменьшить, нажав кнопку **<D.ZOOM ->** или **<SELECT>**.

Для выхода из режима Цифровой зум +/- нажмите любую кнопку за исключением кнопок **<D.ZOOM +/->**, **<SELECT>** или **▲ ▼ ◀ ▶**.

Для возвращения к предыдущему размеру экрана выберите размер экрана из меню регулировки размера экрана или выберите источник входного сигнала из меню выбора источника входного сигнала (► стр. 35) снова, или отрегулируйте размер экрана кнопками **<D.ZOOM +/->**.

Примечание

- Данная функция доступна при приеме входного сигнала от компьютера.
- Невозможно выбрать пункт [Цифровой зум +/-], если для меню [Экран] установлено значение [Реальный] изображение.
- Невозможно выбрать пункт [Цифровой зум -], если для меню [Экран] установлено значение [Пользовательский] изображение.
- Функция [Цифровой зум +/-] отключена и не отображается, если в системном меню ПК выбрано разрешение [480i], [576i], [480p], [576p], [720p], [1035i] или [1080i] (► стр. 35).

Корр. трапеции

Данная функция используется для устранения трапецеидальных искажений проецируемого изображения.

- 1) Нажмите **▲ ▼** для выбора пункта [Корр. трапеции].
- 2) Нажмите **▶** или кнопку **<SELECT>**.
- 3) Нажмите **▲ ▼** для выбора пункта, который нужно настроить.

Корр. трапеции	Чтобы устранить трапецеидальные искажения
Запомнить	Чтобы запомнить или сбросить коррекцию трапеции



Эти пункты представлены в подменю [Запомнить].

Запомнить	Сохраняет коррекцию трапеции даже при отключении сетевого шнура от розетки.
Сброс	Сбросит коррекцию трапеции при выключении проектора.

Переворот изобр.

Данная функция используется для проецирования изображения с установленного на потолке проектора.

- 1) Нажмите **▲ ▼** для выбора пункта [Переворот изобр.] и затем нажмите кнопку **<SELECT>**.
- 2) Нажмите **▲ ▼** для изменения изображения.
 - Когда эта функция установлена в положение [Вкл.], изображение перевернется сверху вниз и слева направо.

Обратная проекция

Данная функция используется для проецирования изображения с обратной стороны экрана.

- 1) Нажмите **▲ ▼** для выбора пункта [Обратная проекция] и затем нажмите кнопку **<SELECT>**.
- 2) Нажмите **▲ ▼** для изменения изображения.
 - Когда эта функция установлена в положение [Вкл.], изображение перевернется сверху вниз и слева направо.

Сброс

После сброса настроек все значения настроенных параметров возвращаются к предыдущим значениям.

Нажмите **▲ ▼** для выбора пункта [Сброс] и затем нажмите кнопку **<SELECT>**.

- В появившемся окне подтверждения выберите [Да].

Настройки

Выберите пункт [Настройки] в главном меню (см. раздел "Навигация по меню" на стр. 32), а затем нужный пункт из этого подменю.

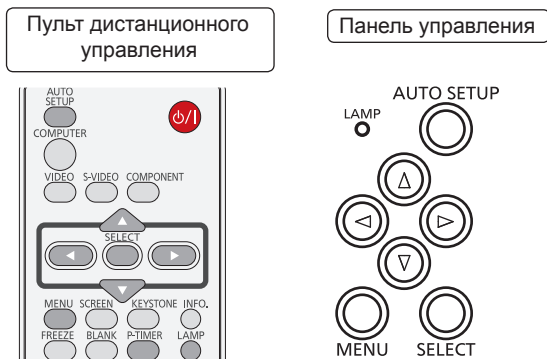

Язык

- 1) Нажмите ▲ ▼ чтобы выбрать пункт [Язык].
- 2) Нажмите ► или кнопку <SELECT>.
- 3) Нажмите ▲ ▼ для выбора нужного языка.

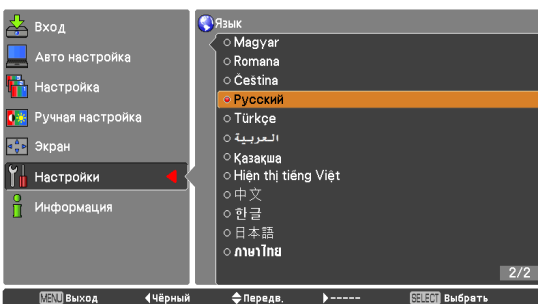
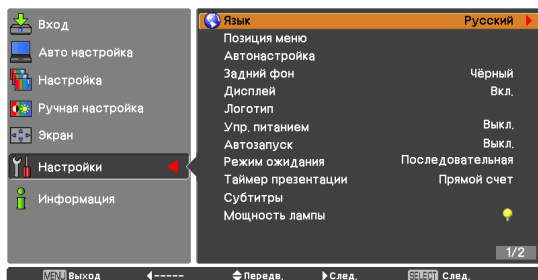

- Для экранного меню можно выбрать один из следующих языков: английский, немецкий, французский, итальянский, испанский, португальский, нидерландский, шведский, финский, норвежский, датский, польский, венгерский, румынский, чешский, русский, турецкий, арабский, казахский, вьетнамский, китайский, корейский, японский и тайский.

Позиция меню

Данная функция используется для изменения позиции экранного меню.

- 1) Нажмите ▲ ▼ для выбора пункта [Позиция меню].
- 2) Нажмите кнопку <SELECT> для изменения позиции.

- Позиция меню изменяется при каждом нажатии кнопки <SELECT> в следующем порядке:

посередине → внизу слева → внизу справа → вверху слева → вверху справа → посередине.....

Автонастройка

- 1) Нажмите ▲ ▼ для выбора пункта [Автонастройка].
- 2) Нажмите ► или кнопку <SELECT>.
- 3) Нажмите ▲ ▼ для выбора нижеследующий функций:

Поиск входов

Данная функция автоматически обнаруживает входной сигнал. Когда сигнал обнаружен, поиск прекращается.

Выкл.	Поиск входов не будет работать.
Вкл. 1	Поиск входов работает*1
Вкл. 2	Поиск входов работает*2

*1 : • При нажатии кнопки <AUTO SETUP> на пульте дистанционного управления или на панели управления.

*2 : • При включении проектора по нажатию на кнопку <⏻/|> на пульте дистанционного управления или на кнопку на панели управления.

• При нажатии кнопки <AUTO SETUP> на пульте дистанционного управления или на панели управления.

• При потере текущего входного сигнала.*

* Если включены функции [ВРЕМЕННО ВЫК] или [Стоп-кадр], выключите их для активации функции [Поиск входов]. Данная функция также недоступна при отображении экранного меню.

Авто настройка PC

Вкл.	Включает Авто настройку PC *1
Выкл.	Выключает Авто настройку PC

*1 : При нажатии кнопки <AUTO SETUP> на пульте дистанционного управления или на панели управления.

■ Автокоррекция трапеции

Авто	Всегда работает и устраняет трапецеидальные искажения в соответствии с наклоном проектора.
Ручная	Работает только при нажатии кнопки <AUTO SETUP> на пульте дистанционного управления или на панели управления.
Выкл.	Выключает Автокоррекцию трапеции

Примечание

- Функциям [Поиск входов], [Авто настройка PC] и [Автокоррекция трапеции] невозможно установить параметр [Выкл.] одновременно.
- Функция [Автокоррекция трапеции] не может работать, если для функции [Переверот изобр.] выбран параметр [Вкл.] в меню [Экран].

Задний фон

Выберите фоновое изображения для экрана, когда не обнаружен входной сигнал.

- 1) Нажмите ▲ ▼ для выбора пункта [Задний фон].
- 2) Нажмите кнопку <SELECT>.
- 3) Нажмите ▲ ▼ для переключения между нижеследующими опциями

Синий	Синий задний фон.
Пользователь	Проецируется логотип, переданный при помощи программы "Logo Transfer Software *1".
Чёрный	Чёрный задний фон.

*1 : Программа "Logo Transfer Software" находится на прилагаемом компакт-диске.

Дисплей

Данная функция управляет экранными окнами.

- 1) Нажмите ▲ ▼ для выбора пункта [Дисплей].
- 2) Нажмите кнопку <SELECT>.
- 3) Нажмите ▲ ▼ для переключения между нижеследующими опциями.

Вкл.	Показывать все экранные окна *1
Откл. обрат. отсч	Показать входное изображение вместо обратного отсчета при включении проектора *2
Выкл.	Скрывать экранные окна *3

- *1 : Используйте данную функцию для проецирования изображения после достижения лампой достаточной яркости. Заводская настройка по умолчанию включена в эту опцию.
- *2 : Используйте данную функцию для проецирования изображения сразу после включения проектора, даже если яркость лампы недостаточна.
- *3 : Скрывает экранные окна за исключением:
 - Экранное меню.
 - [Выключить питание?]
 - Меню [Таймер презентации].
 - Нет сигнала для [Упр. питанием].
 - [Пожалуйста, подождите ...]
 - Стрелки для функции [Реальный] в меню [Экран].

Логотип

Данная функция позволяет настроить логотип экрана при помощи функций [Выбор логотипа], [Блокировка PIN кода логотипа] и [PIN код логотипа].

- 1) Нажмите ▲ ▼ для выбора пункта [Логотип].
- 2) Нажмите ► или кнопку <SELECT>.
- 3) Нажмите ▲ ▼ для выбора нужного пункта

■ Выбор логотипа

Данная функция позволяет выбрать начальный экран из следующих опций.

Выкл.	Показывает только экран обратного отсчета.
По умолчанию	Показывает установленный на заводе логотип.
Пользователь	Проецируется логотип, переданный при помощи программы "Logo Transfer Software *1".

*1 : Программа "Logo Transfer Software" находится на прилагаемом компакт-диске.

■ Блокировка PIN кода логотипа

Данная функция предотвращает несанкционированную замену логотипа экрана.

Выкл.	Логотип экрана можно свободно заменить с помощью меню [Логотип].
Вкл.	Логотип экрана невозможно заменить без [PIN код логотипа].

Примечание

- Если надо изменить настройки [Блокировка PIN кода логотипа], нажмите кнопку <SELECT>, и появится диалоговое окно [PIN код логотипа]. Введите [PIN код логотипа], выполняя следующие действия. Начальный [PIN код логотипа]-4321-установлен на заводе.

Настройки

Изменение PIN кода логотипа

PIN код логотипа можно изменить на нужное четырехзначное число.

- 1) Нажмите ▲ ▼ для выбора пункта [Изменение PIN кода логотипа].
- 2) Нажмите кнопку <SELECT>.
 - Появится диалоговое окно [Текущий PIN код логотипа].
- 3) Нажмите ▲ ▼ для ввода действующего кода.
 - Появится диалоговое окно ввода [Новый PIN код логотипа]. Введите новый [PIN код логотипа] и в появившемся окне подтверждения выберите [Да] для установки нового [PIN код логотипа].

Примечание

- Обязательно запишите новый [PIN код логотипа] и держите его под рукой. Если вы потеряете этот PIN код, то больше не сможете изменить настройки [PIN код логотипа].

Упр. питанием

Для уменьшения потребления электроэнергии и продления срока службы лампы функция [Упр. питанием] выключает лампу проектора, когда проектором не управляют в течение определенного периода времени.

- 1) Нажмите ▲ ▼ для выбора пункта [Упр. питанием].
- 2) Нажмите ► или кнопку <SELECT> для доступа к подменю.

Режим

- 1) Нажмите ▲ ▼ и затем нажмите кнопку <SELECT> для выбора одного из следующих ниже пунктов.

Готов	Когда лампа полностью остужена, индикатор <STANDBY(R)/ON(G)> начинает мигать зеленым цветом. В этом состоянии лампа проектора включится при поступлении входного сигнала или при нажатии любой кнопки на пульте дистанционного управления или панели управления проектором.
Выключить	Когда лампа полностью остынет, питание будет выключено.
Выкл.	Функция [Упр. питанием] выключена.

Таймер

- 1) Нажмите ▲ ▼ для выбора пункта [Таймер] и затем нажмите кнопку <SELECT>.
- 2) Нажмите ▲ ▼, чтобы установить таймер (1~30 мин.).

Автозапуск

- 1) Нажмите ▲ ▼ для выбора пункта [Автозапуск] и затем нажмите кнопку <SELECT>.
- 2) Нажмите ▲ ▼ для выбора между [Вкл.] и [Выкл.].
 - Когда эта функция установлена в положение [Вкл.], проектор автоматически включится при подключении шнура питания к розетке переменного тока.
 - Обязательно выключите проектор должным образом. Если проектор был выключен в неправильной последовательности, функция [Автозапуск] может работать неправильно.

Режим ожидания

Эта функция позволяет задать электрическую мощность проектора в режиме ожидания.

- 1) Нажмите ▲ ▼ для выбора пункта [Режим ожидания] и затем нажмите кнопку <SELECT>.
- 2) Нажмите ▲ ▼ для переключения между следующими ниже пунктами.

Экономичный	Ограничение возможности выполнения некоторых функций с целью снижения потребления электроэнергии.
Последовательная	Без ограничений функциональности даже в режиме ожидания.

Примечание

- Когда [Режим ожидания] установлен на [Эко] и проектор находится в режиме ожидания, то это только чтобы включить проектор, используя RS-232C протокола команды.

Таймер презентации

Данная функция позволяет изменить настройку [Таймер презентации] и использовать его.

- 1) Нажмите ▲ ▼ для выбора пункта [Таймер презентации].
- 2) Нажмите ► или кнопку <SELECT> для доступа к подменю.

■ Режим

- 1) Нажмите ▲ ▼ для выбора одного из нижеследующих режимов.

Прямой счет	На экране появится окно [Таймер презентации] 000:00 и начнется прямой счет (000:00-180:00)
Обратный счет	На экране появится время, установленное в настройке [Таймер], и начнется обратный счет.

■ Таймер

- 1) Нажмите ▲ ▼ для выбора пункта [Таймер] и затем нажмите кнопку <SELECT>.
- 2) Нажмите ▲ ▼ для установки [Таймер] (1-180 мин.).
 - Таймер поддерживает только режим [Обратный счет]. По умолчанию заданный интервал составляет 10 мин.

■ Выполнить

- 1) Нажмите ▲ ▼ для выбора одного из следующих ниже пунктов и затем нажмите кнопку <SELECT>.

Пуск	Выполняет [Прямой счет] или [Обратный счет].*1
Сброс	Сбрасывает значения таймера презентации.*2
Выход	Чтобы выйти из режима Таймер презентации.

*1 : Нажмите кнопку <SELECT> при индикации [Пуск] и индикация изменится на [Стоп]. Чтобы остановить [Прямой счет] или [Обратный счет], нажмите кнопку <SELECT> при индикации [Стоп] в меню [Экран], и индикация изменится на [Перезапуск]. Нажмите кнопку <SELECT> при индикации [Перезапуск] для [Прямой счет] или [Обратный счет].

*2 : Нажмите кнопку <SELECT> при индикации [Сброс] для возвращения к следующим значениям:

Прямой счет	"000:00"
Обратный счет	Установленный таймер

Примечание

- Чтобы остановить [Таймер презентации], нажмите кнопку <P-TIMER>.
- Для отмены функции [Таймер презентации], нажмите и удерживайте кнопку <P-TIMER>.

Субтитры

[Только для входных сигналов NTSC, 480i]

- 1) Нажмите ▲ ▼ для выбора пункта [Субтитры].
- 2) Нажмите ► или кнопку <SELECT> для входа в подменю.

■ Субтитры

- 1) Нажмите ▲ ▼ для выбора пункта [Субтитры] и затем нажмите кнопку <SELECT>.
- 2) Нажмите ▲ ▼ для выбора одного из следующих значений: [Выкл.], [CC1], [CC2], [CC3] или [CC4].

■ Цвет

- 1) Нажмите ▲ ▼ для выбора пункта [Цвет] и затем нажмите кнопку <SELECT>.
- 2) Нажмите ▲ ▼ для выбора белого или другого цвета.

Примечание



- Субтитры в основном используются в странах Северной Америки. Данная функция используется для отображения текстовой информации, содержащейся в сигналах изображения. Отображение субтитров поддерживается не всеми устройствами и не любым программным обеспечением.
- Пункт [Субтитры] можно выбрать при передаче сигналов [NTSC] или [480i].
- Часть текста может не отображаться при установке высокого значения коррекции для параметра [Корр. трапеции].
- Субтитры не отображаются во время отображения меню.

Настройки

Мощность лампы

Данная функция позволяет изменить яркость экрана.

- 1) Нажмите ▲ ▼ для выбора пункта [Мощность лампы] и затем нажмите кнопку <SELECT>.
- 2) Нажмите ▲ ▼ для выбора одного из нижеследующих режимов.
 - Можно также нажать кнопку <LAMP> для отображения пункта [Мощность лампы].

 Высок.	Ярче чем в обычном режиме.
 Normal	Обычная яркость.
 Экономичный	Нижняя яркости снижает потребление мощности лампы и продлевает срок службы лампы.

Пульт ду

Данная функция позволяет настроить пульт дистанционного управления для одновременного управления несколькими проекторами или видеоустройствами.

- 1) Нажмите ▲ ▼ для выбора пункта [Пульт ду].
- 2) Нажмите ► или кнопку <SELECT>.
- 3) Нажмите ▲ ▼ для выбора одного из семи кодов.
 - В данном проекторе предусмотрено 7 различных кодов для дистанционного управления: [ВСЕ], [Код 1] ~ [Код 6].

Примечание

- Если установлен код [Все], то можно управлять несколькими проекторами одновременно. Если же надо управлять проектором независимо от других устройств, то следует установить другой код.
- Если на проекторе и на пульте дистанционного управления установлены разные коды, дистанционное управление работать не будет. В этом случае следует установить на пульте дистанционного управления код, соответствующий коду на проекторе.
- Если батареи были удалены из пульта дистанционного управления в течение долгого времени, код пульта дистанционного управления будет сброшен.

Безопасность



Данная функция позволяет использовать функции [Блокировка клавиш] и [Блокировка PIN кода] для установки защиты при работе с проектором.

- 1) Нажмите ▲ ▼ для выбора пункта [Безопасность].
- 2) Нажмите ► или кнопку <SELECT> для доступа к подменю.

Блокировка клавиш

Данная функция блокирует кнопки пульта дистанционного управления и панели управления проектором для предотвращения несанкционированного доступа к управлению проектором.

- 1) Нажмите ▲ ▼ для выбора нужных пунктов из нижеследующих.

	Разблокирован.
	Заблокирована панель управления проектором. Для разблокировки используйте пульт дистанционного управления.
	Заблокирован пульт дистанционного управления. Для разблокировки используйте панель управления.

Блокировка PIN кода

Данная функция предотвращает несанкционированный доступ к управлению проектором и предусматривает следующие настройки для безопасности.

- 1) Нажмите ▲ ▼ для выбора нужных пунктов из нижеследующих.

Выкл.	Разблокирован.
Вкл. 1	Требуется вводить PIN-кода при каждом включении проектора.
Вкл. 2	Требуется вводить [PIN кода] в случае отключения шнура питания от электросети, пока шнур питания подключен к электросети, проектором можно управлять без PIN-кода.

Примечание

- При изменении настройки [Блокировка PIN кода] или самого [PIN-кода] (четырёхзначного числа), требуется ввести действующий [PIN кода]. PIN-кода "1234" установлен в качестве начального PIN-кода.

Изменить PIN код

[PIN кода] можно изменить на нужное четырёхзначное число.

- 1) Нажмите ▲ ▼ для выбора пункта [Изменить PIN код] и нажмите кнопку <SELECT>.
 - Появится диалоговое окно [Текущий PIN код].
- 2) Нажмите ▲ ▼ для ввода действующего кода. Нажмите кнопку ► для выбора числа и перемещения красного рамочного указателя к следующему окну.
 - Появится диалоговое окно ввода [Новый PIN код].

- 3) Повторите эти действия для установки нового [PIN кода].

Вентилятор

- 1) Нажмите ▲ ▼ для выбора пункта [Вентилятор] и нажмите кнопку <SELECT>.
- 2) Нажмите ▲ ▼ для выбора одной опции.
 - Данная функция имеет следующие опции для работы охлаждающего вентилятора при выключенном проекторе.

L1	Нормальная работа
L2	Работа более тихая и медленная по сравнению с нормальной (L1), но занимает больше времени для охлаждения проектора.

Управление ветнилятором

- 1) Нажмите ▲ ▼ для выбора пункта [Управление ветнилятором] и нажмите кнопку <SELECT>.
- 2) Нажмите ▲ ▼ для выбора одной из нижеследующих опций.
 - Выберите скорость вращения вентилятора из следующих вариантов в соответствии с высотной отметкой, на которой используется проектор.

Выкл.	Нормальная скорость.*1
Вкл. 1	Более высокая скорость, чем в режиме [Выкл.] *2
Вкл. 2	Более высокая скорость, чем в режиме [Вкл. 1].*3

- *1 : Установите для этой функции значение [Выкл.] при использовании проектора на малой высоте над уровнем моря.
- *2 : Выберите этот режим при использовании проектора на большой высоте (примерно 1,200 метров и более над уровнем моря), где эффективность охлаждения вентиляторов снижается.
- *3 : Выберите этот режим при использовании проектора на больших высотах, где эффективность охлаждения вентиляторов снижается в большей степени.

Примечание

- Неправильно установленная скорость вращения вентилятора может повлиять на срок службы проектора.
- Шум от вентиляторов громче в режиме [Вкл. 1] и [Вкл. 2].

Управление видео задержкой

Данная функция обеспечивает более быструю цифровую обработку проецируемого изображения.

- 1) Нажмите ▲ ▼ для выбора пункта [Управление видео задержкой] и нажмите кнопку <SELECT>.
- 2) Нажмите ▲ ▼ для выбора между [Вкл.] и [Выкл.].

Примечание

- Если для функции [Управление видео задержкой] установлено значение [Вкл.], выбрать пункты [Шумопонижение] или [Прогрессивная] невозможно.

Наработка лампы

Эта функция используется для отображения общего времени наработки лампы и сброса счетчика наработки лампы.

- 1) Нажмите ▲ ▼ для выбора пункта [Наработка лампы] и затем нажмите кнопку <SELECT>.
- 2) Нажмите ► или кнопку <SELECT> для доступа к пунктам подменю.

■ Наработка лампы

Показывает общее время наработки лампы.

■ Сброс наработки лампы

После замены горячей лампы не забудьте сбросить счетчик.

- 1) Нажмите ▲ ▼ для выбора пункта [Сброс наработки лампы].
- 2) Нажмите кнопку <SELECT>.

- Появится окно [Выполнить сброс наработки лампы ?] Выберите [Да] для продолжения. Появится еще одно диалоговое окно подтверждения, выберите [Да] для сброса [Наработка лампы].

Примечание

- Когда срок службы лампы прошло, расчетная продолжительность, [Наработка лампы] будет отображаться в красном и значок замены лампы (►стр. 57) появится на экране, показывая, что к концу срока службы лампы будет достигнута. При замене лампового блока сбросьте счетчик лампы.

Настройки

Счетчик фильтра

Данная функция используется для установки частоты замены фильтра.

- 1) Нажмите ▲ ▼ для выбора пункта [Счетчик фильтра].
- 2) Нажмите ► или кнопку <SELECT> для доступа к пунктам подменю.

■ Счетчик фильтра

Показывает общее суммарное время, на которое установлен таймер использования фильтра.

■ Таймер

Для установки таймера. Когда проектор достигает выбранного времени значок фильтра предупреждение появляется на экране.

- 1) Нажмите ▲ ▼ для выбора пункта [Таймер] и затем нажмите кнопку <SELECT>.
- 2) Нажмите ▲ ▼ для установки таймера.
 - В зависимости от условий использования выберите одно из следующих значений: [Выкл./1000 час/2000 час/3000 час/4000 час].

■ Сброс счетчика фильтра

После замены фильтра не забудьте сбросить счетчик.

- 1) Нажмите ▲ ▼ для выбора пункта [Сброс счетчика фильтра].
- 2) Нажмите кнопку <SELECT>.
 - Появится окно [Сбросить счетчик фильтра?]. Выберите [Да] для продолжения. Появится еще одно диалоговое окно подтверждения, выберите [Да] для сброса [Счетчик фильтра].

Список предупреждений

Данная функция записывает неправильные действия в работе проектора и использует их при диагностике неисправностей.

- 1) Нажмите ▲ ▼ для выбора пункта [Список предупреждений].
- 2) Нажмите ► или кнопку <SELECT> для отображения последнего предупреждающего сообщения.
 - До 10 предупреждений, расположенных в хронологическом порядке в верхней части списка, отображается в последнем предупреждающем сообщении.

Примечание

- При запуске функции [Заводские установки] все предупреждающие записи будут удалены.

AMX D.D.

Эта функция позволяет обнаружить проектор с помощью AMX Device Discovery. Подробнее смотрите на сайте <http://www.amx.com/>.

- 1) С помощью кнопок ▲ ▼ выберите [AMX D.D.].
- 2) Чтобы обнаружить проектор с помощью AMX Device Discovery нажмите кнопку <SELECT> или чтобы выбрать [Вкл] или [Выкл].

Заводские установки

Данная функция возвращает все настройки за исключением настроек таких функций, как [логотип пользователя], [блокировка PIN кода], [блокировка PIN кода логотипа], [Наработка лампы] и [Счетчик фильтра] к заводским настройкам по умолчанию.

- 1) Нажмите ▲ ▼ для выбора пункта [Заводские установки].
- 2) Нажмите кнопку <SELECT>.
 - Появится окно [Вернуться к заводским установкам?]. Выберите [Да] для продолжения. В следующем появившемся диалоговом окне подтверждения выберите значение [Да] для возвращения к установкам [Заводские установки].

Информация

Выберите пункт [Информация] from the Main Menu (see) в главном меню (см. раздел "Навигация по меню" на стр. 32), а затем нужный пункт из этого подменю.

Пульт дистанционного управления

Панель управления

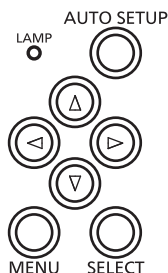
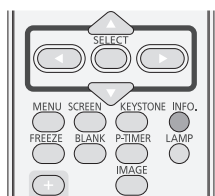

Экран информации об источнике входных сигналов

Меню [Информация] используется для проверки статуса проецируемого входного сигнала и работы проектора.

Для отображения меню [Информация] можно также нажать кнопку <INFO.> на пульте дистанционного управления.

■ Вход

Отображается выбранный источник входного сигнала.

■ Система

Отображается выбранная система.

■ Частота строк, КГц

Отображается выбранная [Частота строк, кГц]. Частота строк входного сигнала отображается в КГц или - - - КГц, когда нет сигнала.

■ Частота кадров, Гц

Отображается выбранная [Частота кадров, Гц]. Частота кадров входного сигнала отображается в Гц или - - - Гц, когда нет сигнала. Значение частоты кадров удваивается при чересстрочной развертке.

■ Экран

Отображается выбранный размер экрана.

■ Язык

Отображается выбранный язык.

■ Мощность лампы

Отображается выбранный режим лампы.

■ Нароботка лампы

Отображается суммарное время работы лампы.

■ Упр. питанием

Отображаются значения [Выкл.], [Готов] или [Выключить] и [Таймер].

■ Блокировка клавиш

Отображается иконка выбранной Блокировка клавиш.

■ Блокировка PIN кода

Отображаются значения [Выкл.], [Вкл. 1] или [Вкл. 2].

■ Пульт ду

Отображается выбранный код пульта дистанционного управления.

■ Серийный номер

Отображается серийный номер проектора. Серийный номер используется при техническом обслуживании проектора.

Индикаторы LAMP и WARNING

Устранение неполадок, о которых сигнализируют индикаторы

В случае какой-либо внутренней неполадки проектора об этом сигнализируют индикаторы <STANDBY(R)/ON(G)>, <LAMP> и/или <WARNING>. Выполните следующие действия для устранения проблемы.

ВНИМАНИЕ

- Перед выполнением действий по устранению неисправности выключите питание, следуя указаниям, приведенным в разделе "Выключение питания проектора". (➔ стр. 27)
- При загорании или мигании нескольких индикаторов проверьте состояние проектора по каждому из индикаторов.

Примечание

- Проверьте состояние питания по индикатор <STANDBY(R)/ON(G)>. (➔ стр. 24)

Индикатор LAMP

Индикатор	Горит желтым цветом
Статус	Срок службы лампы проектора закончился.
Что проверить	Появилась ли на экране иконка Замена лампы?
Меры по устранению	Замените лампу. (➔ стр. 58)

Примечание

- Обращайтесь к продавцу для ремонта, если индикатор <LAMP> продолжает гореть после принятия указанных мер.

Индикатор WARNING

Индикатор	Горит красным цветом	Мигает красным цветом.
Статус	Обнаружено ненормальное состояние проектора, включение невозможно.	Слишком высокая температура внутри проектора. Проектор невозможно включить. И индикатор <STANDBY(R)/ON(G)> также мигает красным цветом.
Что проверить	Отключите шнур питания от розетки и подключите его снова, чтобы включить проектор.	- Достаточно ли свободного пространства для вентиляции проектора? Убедитесь в том, что никакие предметы не закрывают вентиляционные отверстия проектора. - Не установлен ли проектор возле воздушного кондиционера/радиатора отопления или вентиляционного канала? - Чистые ли фильтры?
Меры по устранению	Если проектор выключится снова, отключите сетевой шнур от розетки и обратитесь к продавцу или в сервисный центр для проверки и ремонта.	- Установите проектор в подходящем для него месте. - Не устанавливайте проектор возле вентиляционных каналов или воздуховодов. - Замените фильтры.

Примечание

- Если индикатор <WARNING> продолжает гореть или мигать после принятия указанных мер, обратитесь к продавцу для ремонта. Не оставляйте проектор включенным. Это может привести к поражению электрическим током или возгоранию.
- Обнаружено ненормальное состояние проектора, включение невозможно. Отключите шнур питания от розетки и подключите его снова, чтобы включить проектор. Если проектор выключится снова, отключите сетевой шнур от розетки и обратитесь к продавцу или в сервисный центр для проверки и ремонта. Не оставляйте проектор включенным. Это может привести к поражению электрическим током или возгоранию.

Замена

Перед заменой блока

- При выполнении технического обслуживания и замены компонентов убедитесь в выключении питания и отключении сетевой вилки от розетки. (➔стр 23, 27)
- Перед отключением питания ознакомьтесь с процедурой "Выключение питания проектора" (➔стр. 27).

Обслуживание

Наружный корпус

Стирайте грязь и пыль мягкой сухой тканью.

- В случае стойкого загрязнения смочите ткань водой и тщательно выжмите перед протиранием. Вытрите проектор насухо сухой тканью.
- Не используйте бензин, растворители, медицинский спирт и прочие подобные вещества, а также бытовые моющие средства и химически обработанные тряпки для вытирания пыли. Это может привести к повреждению корпуса.

Передняя линза объектива

Стирайте грязь и пыль с передней линзы объектива мягкой сухой тканью.

- Не используйте ткань с абразивной поверхностью, а также влажную, маслянистую и покрытую пылью ткань.
- Не прилагайте чрезмерные усилия при протирании объектива, поскольку он является хрупким компонентом.

Примечание

- Линзы объектива выполнены из стекла. Вследствие ударов или чрезмерных усилий при протирании на поверхности линз могут образоваться царапины. Будьте осторожны при обращении с объективом.

Замена компонентов проектора

Воздушные фильтры

Фильтр предотвращает накопление пыли на оптических элементах внутри проектора. Если фильтр забивается частичками пыли, это снижает эффективность охлаждающих вентиляторов и может привести к повышению температуры внутри проектора и неблагоприятно повлиять на срок службы проектора.

Если на экране появляется значок "Внимание фильтр", немедленно замените фильтр.

Замена узла воздушного фильтра.

1) Снимите воздушный фильтр.

- Переверните проектор. Переведите защелку в положение OPEN (ОТКРЫТО) и вытяните фильтр (вниз) в направлении стрелки.

2) Замените узел воздушного фильтра.

- Вставьте новый фильтр. Убедитесь, что фильтр полностью вставлен в проектор, и вставьте обратно защелку в LOCK положение.

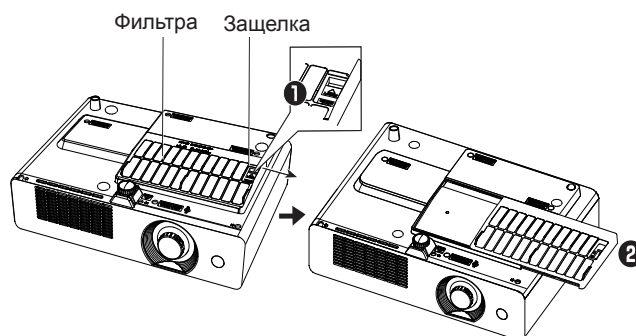

■ Сброс счетчика фильтра

Обязательно сбросьте [Счетчик фильтра] после замены фильтра. (➔стр. 52 "Сброс счетчика фильтра")

Примечание

- Выключайте питание перед заменой воздушного фильтра.
- При установке воздушного фильтра убедитесь в устойчивости проектора и обеспечьте безопасную среду, даже несмотря на возможное падение воздушного фильтра.
- Не включайте проектор без фильтров. Пыль может скопиться на оптических элементах, что приведет к ухудшению качества изображения.
- Не вставляйте какие-либо предметы в вентиляционные отверстия проектора. Это может привести к неисправности проектора.
- Не мойте фильтр в воде или любой другой жидкости. В противном случае фильтр может выйти из строя.

■ Установка колпачка фильтра на проектор.

Входящий в комплект колпачок фильтра предназначен для предотвращения скопления пыли на фильтре при установке проектора на потолок.

1) Переверните проектор

2) Нажмите на регулируемую защелку ногу и вытяните регулируемые ноги, а затем прикрепите крышку фильтра (в комплекте) к проектору (Сдвиньте крышку в направлении стрелки, как Рисунок (1) показано). Свяжите шнурком вокруг регулируемые ноги как Рисунок (1) показано на рисунке.

3) Нажмите на регулируемую защелку ногу и тянуть в регулируемые ноги.

4) Установите проектор на потолке в соответствии с руководством, которое поставляется с потолочным креплением, показано в Рисунок (2).

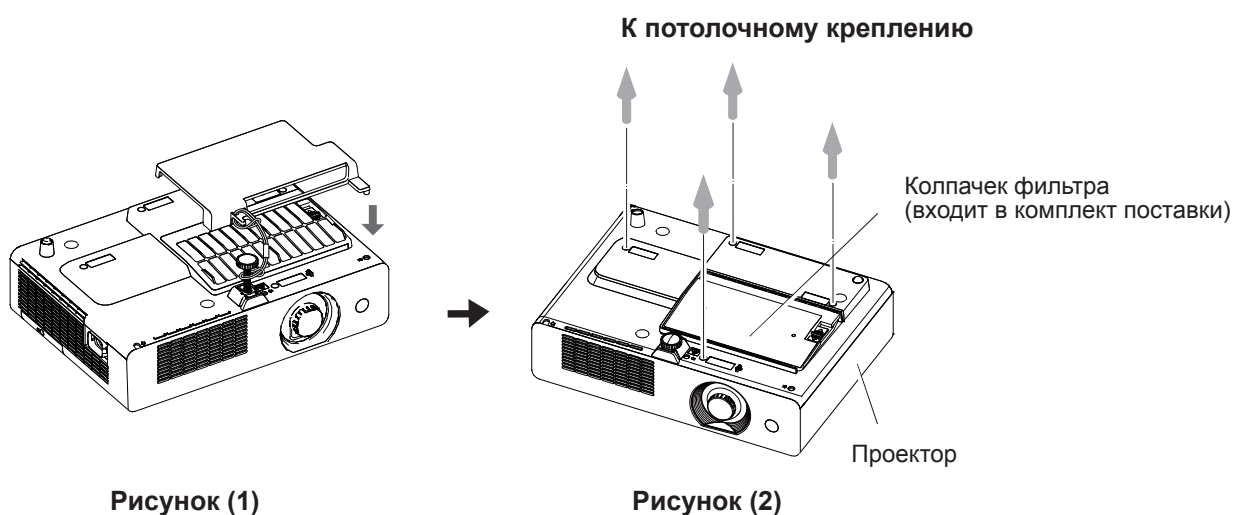

Примечание

- В случае использования потолочного крепления ET-PKL100B устанавливать входящий в комплект колпачок не нужно.

Лампа

Лампа является заменяемым компонентом с расходуемым ресурсом. Общее время использования можно узнать при помощи пункта [Наработка лампы] (Время использования лампы) в меню [Информация]. (стр. 53). Для замены лампы рекомендуется обращаться к квалифицированному специалисту. Обращайтесь к продавцу. Проконсультируйтесь у продавца о покупке запасной лампы (ET-LAL100).

ВНИМАНИЕ:

- **Не выполняйте замену горячей лампы. (Ждите не менее 45 минут после использования.)**
Внутренняя часть под крышкой может быть очень горячей. Будьте осторожны во избежание травм в виде ожогов.

Примечания относительно замены лампы

- Источник света лампы сделан из стекла, и он может лопнуть при ударе о твердую поверхность или падении. Будьте осторожны при обращении с лампой.
- Для замены лампы необходима крестообразная отвертка.
- При замене лампы держите ее за ручку.
- При замене лампочки, которая перестала гореть, можно обнаружить, что лампа разбита.
- Меняя лампу проектора, установленного на потолке, следует исходить из предположения, что лампа разбита, и стоять в стороне от крышки лампы, а не под ней. Аккуратно снимите крышку лампы. Когда открывается крышка, из нее могут выпасть мелкие осколки. Если осколки попадут вам в рот или в глаза, немедленно обратитесь за медицинской помощью.
- Лампа содержит ртуть. Обратитесь к местным властям или продавцу за информацией о правильной утилизации отработавших ламп.

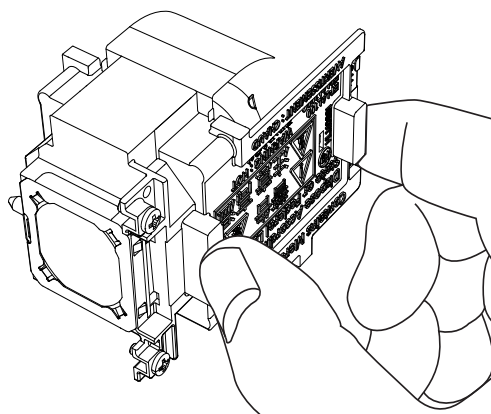



Примечание

- Не используйте другие лампы, отличные от указанных.
- Номера принадлежностей и деталей, приобретаемых отдельно, могут быть изменены без уведомления.

Когда необходимо заменять лампу

Лампа является заменяемым компонентом с расходуемым ресурсом. Яркость уменьшается на протяжении периода эксплуатации, в связи с чем необходима периодическая замена лампы. Когда заканчивается срок службы лампы проектора, на экране появляется иконка замены лампы и индикатор <LAMP> горит желтым цветом. Немедленно замените лампу.

Наработка лампы	Сообщение на экране Иконка Замена лампы 	Индикатор LAMP 
Свыше 3000 часов*	Сообщение отображается в течение 10 секунд. При нажатии любой кнопки в течение 10 секунд сообщение исчезает.	Горит желтым цветом (даже в режиме ожидания).
Свыше 3200 часов*	Если питание включено без замены лампы, питание автоматически отключается примерно через десять минут, чтобы предотвратить поломку.	

* Наработка 3200 часов является приблизительным ориентиром и не гарантируется. Наработка лампы отличается в зависимости от настройки меню "Мощность лампы".

Примечание

- Иконка замены лампы не появится, если для функции [Дисплей] установлено значение [Выкл.] (➔стр. 47), или во время [Стоп-кадр] (➔стр. 30), или [ВРЕМЕННО ВЫК] (➔стр. 30).

■ Замена лампы

ВНИМАНИЕ:

- При потолочном креплении проектора не работайте, приближаясь лицом к проектору.
- Надежно устанавливайте лампу и крышку отсека лампы.
- При каких-либо трудностях при установке лампы снимите ее и повторите попытку. Прилагая силу для установки лампы, можно повредить разъем.

1) **Выключите питание в соответствии с разделом "Выключение питания проектора" (→стр. 27). Отключите шнур питания от электросети. "Подождите, по крайней мере, 45 минут и убедитесь, что блок лампы и окрестности это круто.**

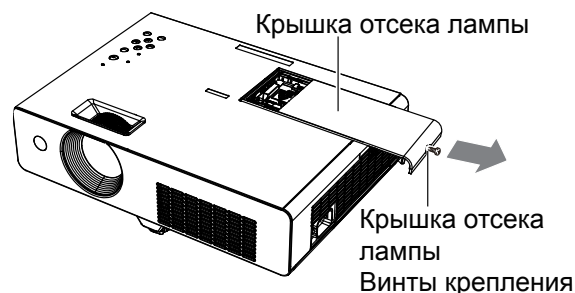

2) **С помощью крестообразной отвертки ослабьте винт, удерживающие крышку лампы, и снимите ее.**

- Снимите крышку отсека лампы, медленно потянув за нее в направлении стрелки.

3) **С помощью крестообразной отвертки ослабьте два винта, удерживающие крышку лампы, и снимите ее. Удерживая отработавшую лампу за ручки, аккуратно вытяните ее из проектора.**

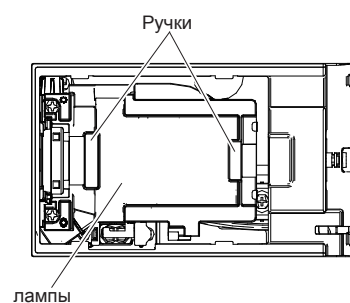

4) **Вставьте новую лампу в правильном направлении. Затяните два винта крепления лампы крестообразной отверткой.**

Винты крепления лампы (Lamp mounting screws)

5) **Установите крышку отсека лампы и надежно затяните винт крепления крышки отсека лампы крестообразной отверткой.**

- Установите крышку отсека лампы, медленно надавив на нее в направлении стрелки.

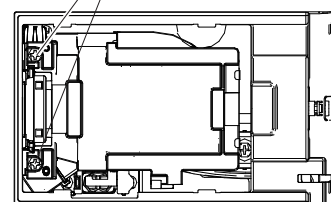

■ Сброс времени работы лампы

Не забудьте сбросить показания счетчика [Наработка лампы] после замены лампы. (→стр. 51 "Сброс наработки лампы")

Установка крышки объектива

При перемещении проектора или в случае бездействия проектора в течение продолжительного периода времени, установите на объектив проектора крышку.

Прикрепите крышку объектива к проектору следующим образом.

- 1) Проденьте прочную нить через отверстие в крышке объектива и закрепите ее узлом.
- 2) Другой конец нити пропустите через отверстие в нижней части проектора и закрепите ее там.

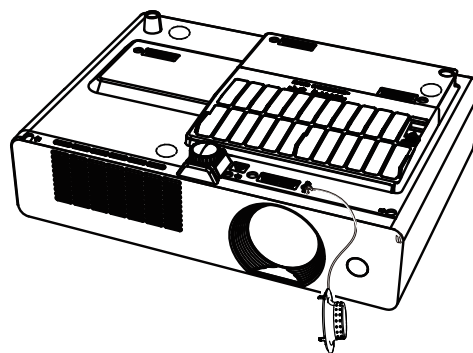

Устранение неисправностей

Проверьте следующие моменты. Дополнительные сведения приведены на соответствующих страницах.

Неисправность	Причина	Страница для справки
Питание не включается.	● Возможно, шнур питания не подключен.	—
	● Отсутствует напряжение в розетке.	—
	● Сработал автоматический выключатель	—
	● Горят или мигают индикаторы <LAMP>, <STANDBY(R)/ON(G)> и <WARNING>?	24, 54
	● Неправильно установлена крышка отсека лампы.	—
Отсутствует изображение.	● Источник видеосигнала подсоединен неправильно.	22
	● Неправильно выбрана установка для входящего сигнала.	29
	● Настройка [Яркость] находится на минимальном уровне.	41
	● Возможно, неисправен источник входного сигнала, подключенный к проектору.	—
	● Функция [ВРЕМЕННО ВЫК] может быть в использовании.	30
Изображение размыто.	● Неправильно установлена фокусировка.	28
	● Проектор установлен на несоответствующем расстоянии от экрана.	20
	● Загрязнен объектив.	12
	● Проектор слишком сильно наклонен.	—
Цвета бледные или сероватые.	● Неправильная настройка [Цветность] или [Цветовой тон].	41
	● Источник сигнала, подсоединенный к проектору, неправильно настроен.	—
	● Поврежден кабель RGB.	—
Пульт дистанционного управления не работает.	● Возможно слабые батареи.	—
	● Неправильно установлены батареи.	18
	● Препграда между датчиком приема сигнала на проекторе и пультом дистанционного управления.	15
	● Пульт дистанционного управления находится за пределами рабочего диапазона.	15
	● Попадание яркого света, например, люминесцентного излучения, на приемник сигнала.	15
	● На пульте дистанционного управления и проекторе установлены разные коды.	50
Не работают кнопки панели управления проектором.	● Панель управления недоступна, если она заблокирована при помощи функции [Блокировка клавиш] в разделе [Безопасность] или [Настройки].	50
Изображение проецируется неправильно.	● Возможно, возникли проблемы с видеомagneтофоном или другим источником сигнала. ● Входной сигнал не совместим с проектором.	— 65-67
Отсутствует изображение с компьютера.	● Используемый кабель может быть длиннее по сравнению с тем, входящим в комплект кабелем. ● Неправильно настроен внешний видеовыход ноутбука.	— —
Изображение искажается или уходит.	● Проверьте функции [Авто настройка] или [Экран] и настройте их.	38, 44

Примечание

- Если проблему не удастся устранить, как описано в таблице, обратитесь за консультацией к продавцу.

Техническая информация

Последовательный порт

Разъем <SERIAL IN> соответствует стандарту RS-232C, так что проектором можно управлять с компьютера, соединенного с проектором через этот разъем.

■ Соединение

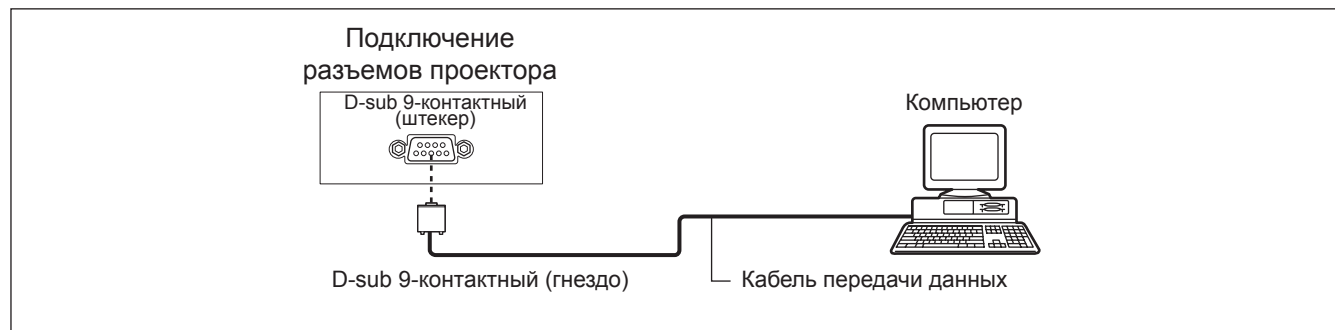

■ Назначение контактов и названия сигналов

D-sub 9-контактный (штекер) Вид снаружи	№ контакта	Название сигнала	Содержимое
		①	—
	②	RXD	Полученные данные
	③	TXD	Переданные данные
	④	—	NC
	⑤	GND	Заземление
	⑥	—	NC
	⑦	—	NC
	⑧	—	NC
	⑨	—	NC

■ Условия связи

Уровень сигнала	Соответствует RS-232C
Способ синхронизации	Асинхронный
Тактовая частота	19200 бит/сек
Проверка на четность	Отсутствует

Длина знака	8 бит
Стоп-бит	1 бит
X параметр	Отсутствует
S параметр	Отсутствует

Примечание

- Когда функция [AMX D. D.] установлен в положение [Вкл.] под меню [Настройки], тактовая частота измениться на 9 600 бит/сек автоматически.

Основной формат

Передача с компьютера начинается с STX, а затем продолжается в следующем порядке: идентификационный номер, команда, параметр и ETX. Добавляйте параметры в соответствии с элементами управления.

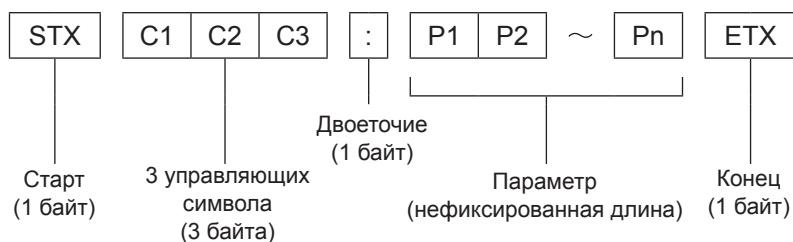

*: При отправлении команд без параметров символ двоеточия (:) не нужен.

Основной формат (со вспомогательной командой)

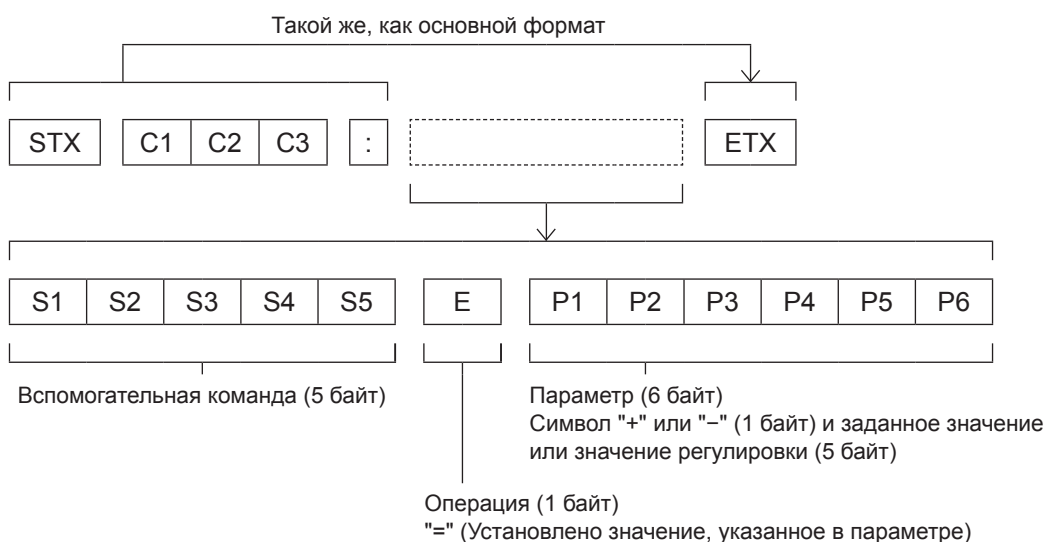

*: При передаче команды, для которой не требуется параметр, указывать операцию (E) и параметр необязательно.

■ Спецификация кабеля

[При подключении к компьютеру]

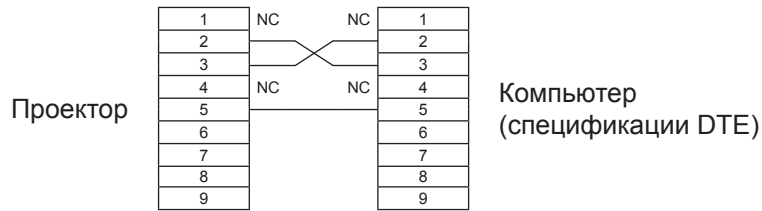

■ Управляющие команды

Если управление проектором выполняется через компьютер, для этого доступны следующие команды:

[Команда управления проектором]

Команда	Содержание	Примечания
PON	Питание [Вкл.]	
POF	Питание [Выкл.]	
IIS	Выбор входа	(Параметр) VID = Video SVD = Компьютер 1(S-video) RG1 = Компьютер 1(RGB) SCT = Компьютер 1(Scart)
OSH	Функция ВРЕМЕННО ВЫК	Временное отключение проецирования. При отправке команды происходит переключение между значениями [ВКЛ]/[ВЫКЛ]. Не выполняйте многократное переключение между значениями [ВКЛ]/[ВЫКЛ] в течение короткого времени.
OFZ	Стоп-кадр	При отправке команды происходит переключение между значениями [ВКЛ]/[ВЫКЛ].
DZU	D.ZOOM +	
DZD	D.ZOOM -	
QPW	Данные питания	000 = режим ожидания 001 = включение питания
Q\$\$	Запрос состояния лампы	(Обратный вызов) 0 = режим ожидания 1 = активный управляющий сигнал включения лампы 2 = лампа включена 3 = активный управляющий сигнал выключения лампы

Другие разъемы

■ Назначение контактов и названия сигналов разъема <COMPUTER IN/ COMPONENT IN/S-VIDEO>

Вид снаружи	№ контакта	Название сигнала
	①	R/PR/S-C
	②	G/G-SYNC/Y/S-Y
	③	B/P _B
	⑨	+5 В
	⑫	Данные DDC
	⑬	HD/SYNC
	⑭	VD
	⑮	Тактовый сигнал DDC

④ : Свободны

⑤ - ⑧, ⑩, ⑪ : Контакты GND

Список совместимых сигналов

В следующей таблице приведены типы сигналов, поддерживаемые данным проектором,
 Формат: V = VIDEO, S = S-VIDEO, C = КОМПЬЮТЕР, Y = YP_BPR

Режим	Разрешение дисплея *1(точки)	Частота сканирования		Частота синхросигнала (МГц)	Качество изображения *2		PnP КОМПЬЮТЕР	Формат
		H (кГц)	V (Гц)		PT-LX22E	PT-LX26E		
480p	640 x 480	31,47	59,88	25,2	A	A		C/Y
480i	640 x 480i	15,734	60,00	12,2727				
576p	768 x 576	31,25	50,00	29,5	A	A		
576i	768 x 576i	15,625	50,00	14,75	A	A		
720p	1280 x 720	37,50	50,00	74,25				
		45,00	60,00	74,25				
1035i	1920 x 1035i	33,75	60,00	74,25	A	A		
1080/50i	1920 x 1080i	28,125	50,00	74,25	A	A		
1080/60i	1920 x 1080i	33,75	60,00	74,25	A	A		
VGA	640 x 480	31,47	59,88	25,149	A	A	○	C
		37,86	74,38	31,50	A	A	○	
		37,86	72,81	31,50	A	A	○	
		37,50	75,00	31,50	A	A	○	
		43,269	85,00	36,00	A	A		
	640 x 400	31,47	70,09	25,175	A	A		
720 x 400	31,47	70,09	28,322	A	A			
SVGA	800 x 600	35,156	56,25	36,00	A	A	○	
		37,88	60,32	40,00	A	A	○	
		46,875	75,00	49,50	A	A	○	
		53,674	85,06	56,25	A	A	○	
		48,08	72,19	50,00	A	A		
		37,90	61,03	40,02	A	A		
		34,50	55,38	36,432	A	A		
		38,00	60,51	40,128	A	A		
		38,60	60,31	38,60	A	A		
		32,70	51,09	32,70	A	A		
MAC	1280 x 960	75,00	75,08	126,00	A	A	○	
	1280 x 1024	80,00	75,08	135,20	A	A	○	
MAC 13	640 x 480	35,00	66,67	30,24	A	A	○	
MAC LC13	640 x 480	34,97	66,60	31,33	A	A	○	
MAC 16	832 x 624	49,72	74,55	57,283	A	A	○	
MAC 19	1024 x 768	60,24	75,08	80,01	A	A	○	
MAC 21	1152 x 870	68,68	75,06	100,00	A	A	○	
SXGA+1	1400 x 1050	63,970	60,190	107,990				
SXGA+2	1400 x 1050	65,350	60,120	122,850				
SXGA+3	1400 x 1050	65,120	59,900	122,430				

*1 : Добавление "i" к значениям разрешения указывает на чересстрочный сигнал.

*2 : Качество изображения обозначено следующими символами.

AA: максимально возможное качество изображения.

A: преобразование сигнала схемой обработки изображения.

Техническая информация

Режим	Разрешение дисплея *1(точки)	Частота сканирования		Частота синхросигнала (МГц)	Качество изображения *2		PnP КОМПЬЮТЕР	Формат
		H (кГц)	V (Гц)		РТ-LX22E	РТ-LX26E		
XGA	1024 x 768	48,36	60,00	65,00	AA	AA		C
		68,677	84,977	94,504	AA	AA	o	
		60,023	75,03	78,75	AA	AA	o	
		56,476	70,07	75,00	AA	AA	o	
		60,31	74,92	79,252	AA	AA		
		48,50	60,02	65,179	AA	AA		
		44,00	54,58	59,129	AA	AA		
		63,48	79,35	83,41	AA	AA		
		62,04	77,07	84,375	AA	AA		
		61,00	75,70	81,00	AA	AA		
		46,90	58,20	63,03	AA	AA		
		47,00	58,30	61,664	AA	AA		
	58,03	72,00	74,745	AA	AA			
	1024 x 768i	36,00	87,17	47,30	AA	AA		
35,522		86,96	44,90	AA	AA			
SXGA	1152 x 864	64,20	70,40	94,560	A	A		
	1152 x 900	61,20	65,20	92,00	A	A		
		71,40	75,60	105,10	A	A		
	1280 x 960	61,85	66,00	94,50	A	A		
		60,00	60,00	108,00	A	A	o	
	1280 x 1024	62,50	58,60	108,00	A	A		
		63,90	60,00	107,35	A	A	o	
		63,34	59,98	108,18	A	A		
		63,74	60,01	109,497	A	A		
		71,69	67,19	117,004	A	A		
		81,13	76,107	135,008	A	A		
		63,98	60,02	108,00	A	A		
		79,976	75,025	135,00	A	A		
		63,37	60,01	111,520	A	A		
		76,97	72,00	130,08	A	A		
	63,79	60,18	108,19	A	A			
	91,146	85,024	157,5	A	A			
	1280 x 1024i	50,00	86,00	80,00	A	A		
50,00		94,00	80,00	A	A			
46,43		86,70	78,745	A	A			

*1 : Добавление "i" к значениям разрешения указывает на чересстрочный сигнал,

*2 : Качество изображения обозначено следующими символами,
 AA: максимально возможное качество изображения,
 A: преобразование сигнала схемой обработки изображения,

Режим	Разрешение дисплея *1(точки)	Частота сканирования		Частота синхросигнала (МГц)	Качество изображения *2		PnP	Формат
		H (кГц)	V (Гц)		РТ-LX22E	РТ-LX26E		
UXGA	1600 x 1200	75,00	60,00	162,00	A	A	○	С
		81,25	65,00	175,50				
		87,5	70,00	189,00	A	A	○	
		93,75	75,00	202,50	A	A		
WXGA	1280 x 768	47,776	59,870	79,500	A	A		
		60,289	74,893	102,250	A	A	○	
		68,633	84,837	117,500				
	1280 x 800	49,600	60,050	79,360	A	A		
		41,200	50,000	68,557	A	A		
		49,702	59,810	83,500	A	A	○	
		63,980	60,020	108,000				
		58,289	69,975	98,858				
		60,044	71,995	102,795				
		62,790	74,928	106,492				
		71,553	84,879	122,498				
		55,993	69,991	94,964				
	57,675	72,004	97,817					
	1366 x 768	48,36	60,00	86,67	A	A	○	
	1360 x 768	47,70	60,00	86,67				
		56,16	72,00	100,19				
1376 x 768	48,36	60,00	86,67					
WSXGA+1	1680 x 1050	65,290	59,954	146,250				
WXGA+1	1440 x 900	55,935	59,887	106,500				
WXGA+2	1440 x 900	74,918	60,000	161,850				
WUXGA	1920 x 1200	74,556	59,885	193,250	A	A	○	
		74,038	59,950	154,000	A	A		

*1 : Добавление "i" к значениям разрешения указывает на чересстрочный сигнал.

*2 : Качество изображения обозначено следующими символами.

AA: максимально возможное качество изображения.

A: преобразование сигнала схемой обработки изображения.

Примечание

- Сигнал с другим разрешением проецируется после преобразования разрешения в соответствии с дисплеем проектора.
- При передаче чересстрочных сигналов возможно мерцание проецируемого изображения.

Характеристики

Модель		PT-LX22E	PT-LX26E	
Источник питания		100-240 В переменного тока, 50/60 Гц		
Потребляемая мощность		100 В-240 В 3,4 А-1,8 А 287 Вт	100 В-240 В 3,5 А-2,0 А 297 Вт	
		Если параметр [Режим ожидания] в меню [Настройки] имеет значение [Экономичный]: 0,47 Вт		
		Если параметр [Режим ожидания] в меню [Настройки] имеет значение [Последовательная]: 7,1 Вт	Если параметр [Режим ожидания] в меню [Настройки] имеет значение [Последовательная]: 8,6 Вт	
ЖК-панель	Размер панели	1,4 см (0,55") (форматное соотношение 4: 3)		
	Способ отображения	3 прозрачные ЖК-панели (RGB)		
	Метод возбуждения	Метод активной матрицы		
	Пиксели	786,432 (1 024 x 768) x 3 панели		
Объектив		Ручное увеличение (1,2x)/ручная фокусировка F 2,10 - 2,25, f 19,11-22,94 мм		
Проекторная лампа		Лампа типа UHM 230 Вт		
Световой выход *1		2200 лм (ANSI)	2600 лм (ANSI)	
Допустимая частота развертки *2	для сигнала RGB	Строчная развертка: 15 кГц - 100 кГц, кадровая развертка: 50 Гц - 100 Гц		
		Частота синхросигнала: не более 140 МГц		
	для сигнала YPbPr	[525i(480i)]	Строчная: 15,75 кГц, кадровая: 60 Гц	
		[525p(480p)]	Строчная: 31,5 кГц, кадровая: 60 Гц	
[750(720)/60p]		Строчная: 45 кГц, кадровая: 60 Гц		
[1125(1080)/60i]		Строчная: 33,75 кГц, кадровая: 60 Гц		
[625i(576i)]		Строчная: 15,63 кГц, кадровая: 50 Гц		
[625p(576p)]	Строчная: 31,25 кГц, кадровая: 50 Гц			
[750(720)/50p]	Строчная: 37,5 кГц, кадровая: 50 Гц			
[1125(1080)/50i]	Строчная: 28,13 кГц, кадровая: 50 Гц			
Для сигнала Video (включая S-Video)		Строчная: 15,75 кГц/15,63 кГц, кадровая: 50 Гц/60 Гц		
Система цветного ТВ		7 (NTSC, NTSC4,43, PAL, PAL-N, PAL-M, SECAM, PAL60)		
Размер проецируемого изображения		0,76 м - 7,62 м (30 - 300 дюймов)		
Форматное соотношение экрана		4 : 3		
Схема проекции		Прямая/обратная/потолочная/напольная установка (выбирается в меню)		
Коэффициент контрастности *1		500 : 1 (полностью белое/полностью черное изображение)		

*1 : Измерения, условия измерений и способ обозначения соответствуют международному стандарту ISO 21118.

*2 : Сигналы, которые могут проецироваться данным проектором, указаны в разделе "Список совместимых сигналов". (► стр. 65)

Модель		PT-LX22E	PT-LX26E
Разъемы	COMPUTER IN / COMPONENT IN S-VIDEO IN	1 (15-контактный D-sub, гнездо) [Сигнал RGB] 0,7 В [размах], 75 Ω (для G-SYNC: 1,0 В [размах], 75 Ω) HD/SYNC: ТТЛ, с высоким импедансом, автоматической полярностью VD: ТТЛ, с высоким импедансом, автоматической полярностью [Сигнал YP _B P _R] Y: 1,0 В [размах], включая сигнал синхронизации; P _B P _R : 0,7 В [размах], 75 Ω [Сигнал S-VIDEO] Y 1,0 В [p-p], C 0,286 В [p-p] 75 Ω, совместим с S1 сигналом	
	VIDEO IN	1 (Однополюсное гнездо RCA, 1,0 В [размах], 75 Ω)	
	SERIAL IN	1 (9-контактный D-sub, совместим с RS-232C, для управления с компьютера)	
Длина шнура питания		2,0 м	
Корпус		Литой пластмассовый	
Размеры		Ширина: 349,0 мм высота: 105,1 мм (с задвинутыми передними регулируемыми ножками) глубина: 247,0 мм (без учета выступающих частей)	
Вес		Примерно 2,9 kg ^{*3}	
Условия эксплуатации		Рабочая температура : 5 °C до 35 °C Рабочая влажность: 20 % - 80 % (без конденсации)	
Пульт дистанционного управления	Источник питания	Постоянный ток 3 В (батарея (AAA/R03 или AAA/LR03) x2)	
	Дальность действия	Примерно 7 м (при направлении на приемник сигналов точно спереди)	
	Вес	67 г (с батареями)	
	Размеры	Ширина: 52 мм, высота: 110 мм, глубина: 18 мм	

*3 : Приведено среднее значение. Оно может отличаться в зависимости от конкретного изделия.

- Номера принадлежностей и деталей, приобретаемых отдельно, могут быть изменены без уведомления.

Характеристики

Размеры

<Единицы : мм>

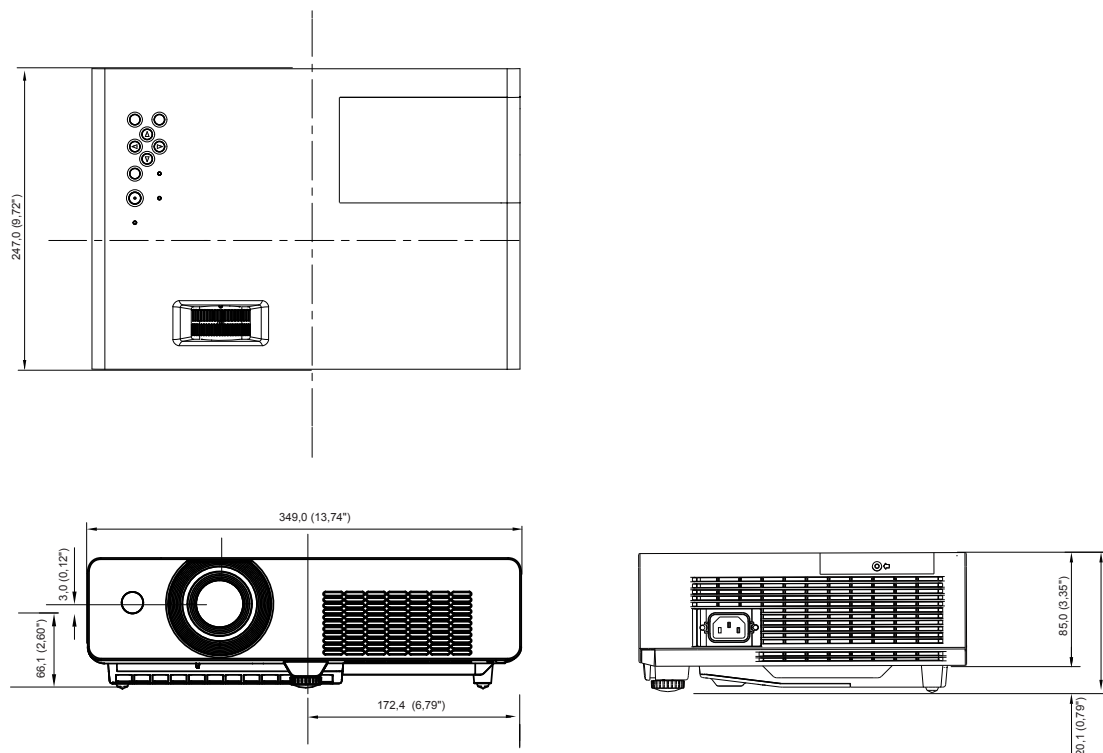

*: Фактические размеры изделия могут отличаться

Меры предосторожности при использовании кронштейна для установки на потолке

- Все работы по установке кронштейна для установки на потолке должны выполняться только квалифицированным специалистом.
- Даже в течение гарантийного срока производитель не несет никакой ответственности за травмы или ущерб, произошедшие в результате использования потолочного кронштейна от неавторизованных производителей, а также в следствие каких-либо внешних условий.
- Если кронштейн для установки на потолке не будет использоваться в ближайшее время, его следует снять.
- Используйте только динамометрическую отвертку. Не используйте электрический шурупверт или ударный шурупверт.
- Дополнительные сведения см. в инструкции по эксплуатации, прилагаемой к кронштейну для установки на потолке.
- Номера моделей аксессуаров и деталей, приобретаемых отдельно, могут быть изменены без уведомления.
- Винты монтажного набора не должны соприкасаться с металлическими частями (металлическая планка, проволочная сетка или доска) потолочной обшивки. В противном случае может произойти пожар.

Вид снизу

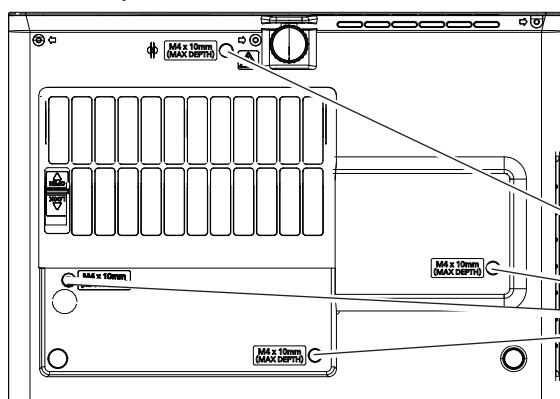

Модель кронштейна для установки проектора на потолке.

ET-PKV100H (для высоких потолков)

ET-PKV100S (для низких потолков)

№ модели опоры проектора:

ET-PKL100B

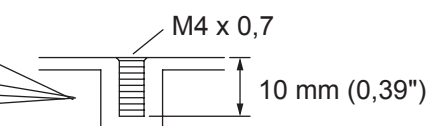

Момент затяжки: $1,2 \pm 0,1 \text{ N} \cdot \text{m}$

Указатель

A			
AMX D.D.....	52		
C			
CD-ROM.....	13		
F			
Full.....	44		
I			
Input search.....	46		
Installing and Removing batteries.....	18		
P			
PIN кода.....	26		
Z			
Zoom.....	44		
A			
Автозапуск.....	48		
Автонастройка.....	46		
Авто настройка PC.....	37		
Б			
Безопасность.....	11		
В			
Важные замечания!.....	2		
Вентилятор.....	51		
Включение проектора.....	25		
Входное меню.....	35		
Выбор изображения.....	28		
Выбор системы Video.....	35		
Выбор системы коипьютера.....	35		
Выключение проектора.....	27		
Г			
Гамма-коррекция.....	42		
Главное меню.....	33		
Д			
Динамическая.....	40		
Дисплей.....	47		
Доска (Зеленая).....	40		
Другие разъемы.....	64		
Е			
Естественное.....	40		
З			
Заводские установки.....	40, 52		
Задание кода.....	18		
Задний фон.....	47		
Замена компонентов проектора.....	55		
Замена лампы.....	58		
Защита при помощи PIN кода.....	26		
И			
Изменение положения передних регулируемых ног.....	21		
Индикатор LAMP.....	54		
Индикатор STANDBY(R)/ON(G).....	24		
Индикатор WARNING.....	54		
Информация.....	53		
К			
Кино.....	40		
Коды.....	18		
Контрастность.....	41		
Корпус проектора.....	16		
Корр. трапеции.....	29, 45		
Л			
Лампа.....	57		
Логотип.....	47		
М			
Меры предосторожности.....	10		
Меры предосторожности при использовании.....	12		
Меры предосторожности при транспортировке.....	10		
Меры предосторожности при установке.....	10		
Мощность лампы.....	53		
Н			
Навигация в меню.....	32		
Наработка лампы.....	51		
Настройка.....	40		
Настройка изображения.....	28		
Настройки.....	46		
Не входящие в комплект дополнительные принадлежности.....	14		
Нормальный.....	44		
О			
Обратная проекция.....	45		
Обслуживание.....	55		
О проекторе.....	15		
Основные операции при использовании пульта дистанционного управления.....	29		
П			
Панель управления.....	17		
Переворот изобр.....	45		
Переключение входного сигнала.....	29		
Подключение шнура питания.....	23		
Подмену.....	33		
Позиция меню.....	46		
Пользовательские настройки.....	44		
Пользовательский.....	44		
Последовательный порт.....	61		
Принадлежности.....	13		
Прогрессивная.....	43		
Проецирование.....	28		
Пульт ду.....	15, 50		
Р			
Размер экрана и расстояние показа.....	20		
Разъемы на задней панели.....	17		
Расстояние проецирования.....	20		
Реальный.....	44		
Режим ожидания.....	48		
Ручная настройка.....	41		
Ручная настройка ПК.....	38		
С			
Соединения.....	22		
Список предупреждений.....	52		
Список совместимых сигналов.....	65		
Способ проецирования.....	19		
СТОП-КАДР.....	30		
Субтитры.....	49		
Счетчик фильтра.....	52		
Т			
Таймер презентации.....	48		
У			
Управление ветнилятором.....	51		
Управление видео задержкой.....	51		
Упр. питанием.....	48		
Установка.....	19		
Установка крышки объектива.....	59		
Устранение неисправностей.....	60		
Устранение неполадок, о которых сигнализируют индикаторы.....	54		
Утилизация.....	11		
Ф			
функции ВРЕМЕННО ВЫК.....	30		
Функция непосредственного отключения питания.....	27		
Х			
Характеристики.....	68		
Ц			
Цветная поверхность.....	40		
Цветность.....	41		
Цветовая температура.....	41		
Цветовой тон.....	41		
Цифровой зум.....	45		
Ч			
Четкость.....	42		
Ш			
Широкий (16:9).....	44		
Шумопонижение.....	42		
Э			
Экран.....	44		
Я			
Язык.....	46		
Яркость.....	41		

Информация для пользователей относительно сбора и утилизации старого оборудования и батарей



Эти знаки на изделии, упаковке и/или сопроводительной документации означают, что использованные электрические или электронные изделия и батареи не должны утилизироваться вместе с обычными бытовыми отходами. Для надлежащей обработки, утилизации и переработки старого оборудования и батарей сдавайте их в специальные пункты сбора в соответствии с национальным законодательством и Директивами 2002/96/ЕС и 2006/66/ЕС.



Правильная утилизация такого оборудования и батарей поможет сохранить ценные ресурсы и предотвратить возможные отрицательные последствия для здоровья людей и окружающей среды, которые могут возникнуть из-за неправильного обращения с отходами.

Подробные сведения о сборе и переработке старого оборудования и батарей можно получить у местных властей, в службе утилизации отходов или точке продаж, где вы приобрели оборудование.



Согласно законодательству страны за неправильное обращение с отходами может быть наложен штраф.

Для коммерческих пользователей в Европейском Союзе

При необходимости утилизировать электрическое или электронное оборудование свяжитесь со своим дилером или поставщиком для получения подробной информации.

Сведения об утилизации для стран не членов Европейского Союза

Эти знаки являются действительными только в Европейском Союзе. При необходимости утилизировать данное оборудование свяжитесь с местными властями или дилером и спросите, какой способ утилизации будет правильным.

Примечание относительно символа на батарее (нижние два символа):

Данный знак следует использовать вместе со знаком химического вещества. Тогда обеспечивается соответствие требованиям Директивы относительно используемого химического вещества.

Panasonic Corporation

Web Site : <http://panasonic.net/avc/projector/>

© Panasonic Corporation 2011

SS1111-0