

Panasonic®

Инструкции по эксплуатации

Жидкокристаллический проектор **Коммерческое использование**

Модель

PT-F300NTE PT-F300E

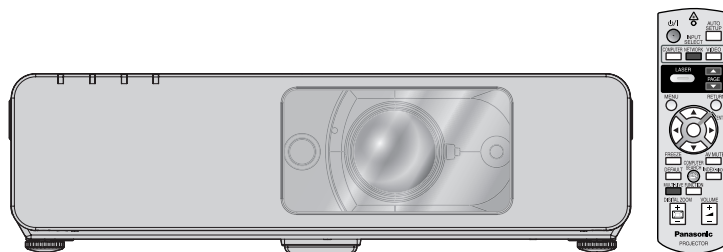

(PT-F300NTE)

Перед эксплуатацией данного изделия, пожалуйста, внимательно прочитайте инструкцию и сохраните данное руководство для последующего использования.

TQBJ0280-4

РУССКИЙ

Важные замечания по безопасности

Уважаемый пользователь продукции Panasonic:

В этой инструкции содержится вся необходимая информация по управлению устройством, которая может вам потребоваться. Мы надеемся, что с ее помощью вам удастся добиться наилучших рабочих характеристик от вашего нового аппарата, и работа с видеопроектором Panasonic доставит вам истинное удовольствие. Серийный номер вашего изделия указан на его нижней панели. Запишите его в специально отведенное место ниже и сохраните данную брошюру на случай, если вам понадобится обратиться в сервисный центр.

Номер модели: PT-F300NTE/PT-F300E

Серийный номер:

ПРЕДУПРЕЖДЕНИЕ: ДАННЫЙ АППАРАТ ДОЛЖЕН БЫТЬ ЗАЗЕМЛЕН.

ПРЕДУПРЕЖДЕНИЕ: Чтобы предотвратить повреждение устройства вследствие возгорания или короткого замыкания, не подвергайте его воздействию дождя или влаги.

Machine Noise Information Ordinance 3. GSGV, 18 января 1991: уровень звукового давления на месте оператора, измеренный в соответствии со стандартом ISO 7779, меньше или равен 70 дБ (А).

ПРЕДУПРЕЖДЕНИЕ:

1. Отсоединяйте штекер кабеля питания от стенной розетки, если вы не собираетесь пользоваться устройством в течение длительного времени.
2. Во избежание поражения электрическим током не снимайте крышку устройства. Внутри него нет никаких деталей, обслуживаемых пользователем. Доверяйте ремонт и техническое обслуживание только квалифицированному персоналу сервисного центра.
3. Не удаляйте контакт заземления вилки питания. Данное устройство оборудовано трехконтактной сетевой вилкой с контактом заземления. Такая вилка подходит только к розеткам, имеющим заземление. Это сделано для безопасности. Если вы не можете вставить вилку в розетку, обратитесь к электрику. Не нарушайте заземления вилки питания.

ПРЕДОСТЕРЕЖЕНИЕ: Для обеспечения постоянного соответствия следуйте прилагаемым инструкциям по установке, в которых описывается использование прилагаемого шнура питания и экранированных кабелей интерфейса для подключения к компьютеру или периферийному устройству. Если вы используете последовательный порт для подключения компьютера для управления проектором, вам необходимо использовать дополнительный кабель последовательного интерфейса RS-232C с ферритовым сердечником. Любые несанкционированные изменения данного оборудования приведут к аннулированию разрешения пользователя эксплуатировать данное устройство.

Оборудование соответствует директиве 2004/108/ЕС, статья 9(2)

Центр проверки качества компании Panasonic

Panasonic Service Europe, подразделение компании Panasonic Marketing Europe GmbH
Winsbergstr 15, 22525 Hamburg, F.R. Germany



Информация для пользователей относительно сбора и утилизации старого оборудования и батарей

Эти знаки на изделии, упаковке и/или сопроводительной документации означают, что использованные электрические или электронные изделия и батареи не должны утилизироваться вместе с обычными бытовыми отходами.

Для надлежащей обработки, утилизации и переработки старого оборудования и батарей сдавайте их в специальные пункты сбора в соответствии с национальным законодательством и Директивами 2002/96/ЕС и 2006/66/ЕС.

Правильная утилизация такого оборудования и батарей поможет сохранить ценные ресурсы и предотвратить возможные отрицательные последствия для здоровья людей и окружающей среды, которые могут возникнуть из-за неправильного обращения с отходами.

Подробные сведения о сборе и переработке старого оборудования и батарей можно получить у местных властей, в службе утилизации отходов или точке продаж, где вы приобрели оборудование.

Согласно законодательству страны за неправильное обращение с отходами может быть наложен штраф.



Для коммерческих пользователей в Европейском Союзе

При необходимости утилизировать электрическое или электронное оборудование свяжитесь со своим дилером или поставщиком для получения подробной информации.



Сведения об утилизации для стран не членов Европейского Союза

Эти знаки являются действительными только в Европейском Союзе. При необходимости утилизировать данное оборудование свяжитесь с местными властями или дилером и спросите, какой способ утилизации будет правильным.

Cd

Примечание относительно знака батареи (два примера внизу):

Данный знак следует использовать вместе со знаком химического продукта. В данном случае обеспечивается соответствие требованиям Директивы относительно используемого химического продукта.

Важные замечания по безопасности

Декларация соответствия



Declaration of Conformity (DoC)

This equipment is in compliance with the essential requirements and other relevant provisions of Directive 1999/5/EC.

Customers can download a copy of the original DoC for this product from our DoC server: <http://www.doc.panasonic.de>

Contact in the EU: Panasonic Services Europe, a Division of Panasonic Marketing Europe GmbH, Panasonic Testing Centre, Winsbergring 15, 22525 Hamburg, F.R.Germany

This product is intended to be used in the following countries.

Austria, Belgium, Bulgaria, Czech, Cyprus, Denmark, Estonia, Finland, France, Germany, Greece, Hungary, Iceland, Ireland, Italy, Latvia, Lithuania, Luxembourg, Malta, Netherlands, Norway, Poland, Portugal, Romania, Slovenia, Slovak, Spain, Sweden, Switzerland & UK



Konformitätserklärung (KE)

Dieses Gerät entspricht den grundlegenden Anforderungen und den weiteren entsprechenden Vorgaben der Richtlinie 1999/5/EU.

Kunden können eine Kopie der Original-KE für dieses Produkt von unserem KE-Server herunterladen: <http://www.doc.panasonic.de>

Kontaktadresse in der EG: Panasonic Services Europe, a Division of Panasonic Marketing Europe GmbH, Panasonic Testing Centre, Winsbergring 15, 22525 Hamburg, F.R.Germany

Dieses Produkt ist für den Einsatz in den folgenden Ländern vorgesehen.

Österreich, Belgien, Bulgarien, Tschechische Republik, Zypern, Dänemark, Estland, Finnland, Frankreich, Deutschland, Griechenland, Ungarn, Island, Irland, Italien, Lettland, Litauen, Luxemburg, Malta, Niederlande, Norwegen, Polen, Portugal, Rumänien, Slowenien, Slowakei, Spanien, Schweden, Schweiz und Großbritannien



Déclaration de Conformité (DC)

Cet appareil est conforme aux exigences essentielles et aux autres dispositions pertinentes de la Directive 1999/5/EC.

Les clients peuvent télécharger une copie de la DC originale pour ce produit à partir de notre serveur DC: <http://www.doc.panasonic.de>

Coordonnées dans l'UE : Panasonic Services Europe, a Division of Panasonic Marketing Europe GmbH, Panasonic Testing Centre, Winsbergring 15, 22525 Hamburg, F.R.Germany

Ce produit est conçu pour l'utilisation dans les pays suivants.

Autriche, Belgique, Bulgarie, République Tchèque, Chypre, Danemark, Estonie, Finlande, France, Allemagne, Grèce, Hongrie, Islande, Irlande, Italie, Lettonie, Lituanie, Luxembourg, Malte, Pays-Bas, Norvège, Pologne, Portugal, Roumanie, Slovaquie, Espagne, Suède, Suisse et Royaume-Uni



Declaración de conformidad (DC)

Este equipo cumple con los requisitos esenciales así como con otras disposiciones de la Directiva 1999/5/CE.

El cliente puede descargar una copia de la DC original de este producto desde nuestro servidor DC: <http://www.doc.panasonic.de>

Contacto en la U.E.: Panasonic Services Europe, a Division of Panasonic Marketing Europe GmbH, Panasonic Testing Centre, Winsbergring 15, 22525 Hamburg, F.R.Germany

Este producto ha sido desarrollado para el uso en los siguientes países.

Austria, Bélgica, Bulgaria, República Checa, Chipre, Dinamarca, Estonia, Finlandia, Francia, Alemania, Grecia, Hungría, Islandia, Irlanda, Italia, Letonia, Lituania, Luxemburgo, Malta, Holanda, Noruega, Polonia, Portugal, Rumania, Eslovenia, Eslovaquia, España, Suecia, Suiza y el Reino Unido



Dichiarazione di conformità (DoC)

Questo apparato é conforme ai requisiti essenziali ed agli altri principi sanciti dalla Direttiva 1999/5/CE.

I clienti possono scaricare la copia del DoC originale per questo prodotto dal nostro server DoC: <http://www.doc.panasonic.de>

Contatto nella EU: Panasonic Services Europe, a Division of Panasonic Marketing Europe GmbH, Panasonic Testing Centre, Winsbergring 15, 22525 Hamburg, F.R.Germany

I prodotti sono stati prodotti per l'uso nei seguenti paesi.

Austria, Belgio, Bulgaria, Repubblica Ceca, Cipro, Danimarca, Estonia, Finlandia, Francia, Germania, Grecia, Irlanda, Islanda, Italia, Lettonia, Lituania, Lussemburgo, Malta, Olanda, Norvegia, Polonia, Portogallo, Romania, Regno Unito, Slovenia, Slovacchia, Spagna, Svezia, Svizzera, Ungheria

България

Това устройство отговаря на съществените изисквания и останалите приложими разпоредби на Директива 1999/5/ЕО.

Magyar

Ez a készülék teljesíti az alapvető követelményeket és más 1999/5/EK irányelvben meghatározott vonatkozó rendelkezéseket.

Česky

Toto zařízení je v souladu se základními požadavky a ostatními odpovídajícími ustanoveními Směrnice 1999/5/EC.

Norsk

Denne utstyret er i samsvar med de grunnleggende krav og andre relevante bestemmelser i EU-direktiv 1999/5/EF.

Dansk

Denne udstyr er i overensstemmelse med de væsentlige krav og andre relevante bestemmelser i Direktiv 1999/5/EF.

Polski

Urządzenie jest zgodne z ogólnymi wymaganiami oraz szczególnymi warunkami określonymi Dyrektywą UE: 1999/5/EC.

Eesti

See seade vastab direktiivi 1999/5/EÜ olulistele nõuetele ja teistele asjakohastele sätetele.

Português

Este equipamento está em conformidade com os requisitos essenciais e outras provisões relevantes da Directiva 1999/5/EC.

Ελληνική

Αυτός ο εξοπλισμός είναι σε συμμόρφωση με τις ουσιώδεις απαιτήσεις και άλλες σχετικές διατάξεις της Οδηγίας 1999/5/ΕΚ.

România

Acest echipament este conform cu cerințele de bază și celelalte prevederi relevante ale Directivei 1999/5/CE.

Íslenska

Þetta tæki er samkvæmt grunnkröfum og öðrum viðeigandi ákvæðum Tilskipunar 1999/5/EC.

Slovensko

Ta naprava je skladna z bistvenimi zahtevami in ostalimi relevantnimi pogoji Direktive 1999/5/EC.

Latviski

Šī iekārta atbilst Direktīvas 1999/5/EK būtiskajām prasībām un citiem ar to saistītajiem noteikumiem.

Slovensky

Toto zariadenie je v zhode so základnými požiadavkami a inými príslušnými nariadeniami direktív: 1999/5/EC.

Lietuvių

Šis įrenginys tenkina 1999/5/EB Direktyvos esminius reikalavimus ir kitas šios direktyvos nuostatas.

Suomi

Tämä laite täyttää direktiivin 1999/5/EY olennaiset vaatimukset ja on siinä asetettujen muiden laitetta koskevien määräysten mukainen.

Nederlands

Dit apparaat voldoet aan de essentiële eisen en andere van toepassing zijnde bepalingen van de Richtlijn 1999/5/EC.

Svenska

Denna utrustning är i överensstämmelse med de väsentliga kraven och andra relevanta bestämmelser i Direktiv 1999/5/EC.

Malti

Dan I-apparat huwa konformi mal-ħtiġiet essenzjali u I-provedimenti I-oħra rilevanti tad-Direttiva 1999/5/EC.

Содержание

Краткое руководство

1. Установка проектора
Смотрите «Установка» на странице 17.



2. Подсоединение к другим устройствам
Смотрите «Соединения» на странице 21.



3. Подготовка Пульт дистанционного управления
Смотрите «Пульт дистанционного управления» на странице 16.



4. Начало проецирования
Смотрите «Включение и выключение проектора» на странице 23.



5. Настройка изображения
Смотрите «Навигация в меню» на странице 32.

- При включении проектора в первый раз на экране появится окно минимальных требуемых настроек. Смотрите «Окно минимальных требуемых настроек» на странице 13.

Важная информация

Важные замечания по безопасности	2
Декларация соответствия.....	4
Меры предосторожности	8
ПРЕДУПРЕЖДЕНИЕ.....	8
ВНИМАНИЕ.....	9
Предосторожности при транспортировке.....	10
Предосторожности при установке.....	10
Примечания относительно использования устройства.....	11
Безопасность.....	11
Аксессуары.....	12

Подготовка

Прочтите перед началом работы	13
Окно минимальных требуемых настроек.....	13
О Вашем проекторе	14
Корпус проектора.....	14
Пульт дистанционного управления.....	16

Начало работы

Установка	17
Размер экрана и расстояние показа.....	17
Способ проецирования.....	18
Регулировка передних ножек и угол показа.....	18
Сдвиг и установка объектива.....	19
Соединения	21
Перед подключением проектора.....	21
Пример подсоединения: Компьютеры.....	21
Пример подсоединения: Аудио-визуальное оборудование.....	22

Основные операции

Включение и выключение проектора	23
Сетевой шнур.....	23
Индикатор питания.....	24
Включение проектора.....	25
Выключение проектора.....	25
Проектирование изображения	26
Выбор входящего сигнала.....	26
Положение изображения.....	26
Работа пульта дистанционного управления	27
Функции.....	27
Автоматическая регулировка положения изображения.....	27
Переключение входящего сигнала.....	28
Увеличение центральной области экрана.....	28
Захват изображения.....	29
Остановка проецирования.....	29
Возврат на исходные установки.....	29
Показ двух экранов (МУЛЬТИОКОННЫЙ).....	29
Использование присвоенной функции.....	30
Отображение стрелки.....	30
Регулировка громкости динамиков.....	31

Установки

Навигация в меню	32
Основное меню и дополнительное меню	32
Навигация в меню	34
Меню ИЗОБРАЖЕНИЕ	35
РЕЖИМ ИЗОБРАЖЕНИЯ	35
КОНТРАСТ	35
ЯРКОСТЬ	35
ЦВЕТ	35
ОТТЕНОК	35
ЧЕТКОСТЬ	35
БАЛАНС КРАСНОГО	35
БАЛАНС ЗЕЛЁНОГО	35
БАЛАНС СИНЕГО	35
ЦВЕТОВАЯ ТЕМПЕРАТУРА	36
DAYLIGHT VIEW	36
DIGITAL CINEMA REALITY	36
ШУМОПОДАВЛЕНИЕ	36
СИСТЕМА ТВ	36
RGB/Y/PBPR	36
Меню ПОЛОЖЕНИЕ	37
ТРАПЕЦИЯ	37
ПЕРЕМЕЩЕНИЕ	37
СИНХРОСИГНАЛ	37
ФАЗА СИНХРОСИГНАЛА	37
ОБРЕЗ. ПО ПЕРИМ.	37
СООТН. СТОРОН	38
КАДРОВАЯ СИНХР.	39
Меню НАСТРОЙКИ ЭКРАНА	40
ЭКРАННОЕ МЕНЮ	40
DVI-D IN	40
ЛОГОТИП НА СТАРТЕ	41
АВТОНАСТРОЙКА	41
ПОИСК СИГНАЛА	41
ЦВЕТ ФОНА	41
ШИРОКИЙ РЕЖИМ	41
РЕЖИМ SXGA	41
ПРОЧИЕ ФУНКЦИИ	42
Меню УСТАНОВКИ ПРОЕКТОРА	43
СОСТОЯНИЕ	43
ВЫБОР COMPUTER2	43
ВЫКЛ. БЕЗ СИГНАЛА	43
ЗАПУСК	43
УСТАНОВКА	44
РЕЖИМ ВЫСОКОГОРЬЯ	44
ЭМУЛЯЦИЯ	44
ФУНКЦИОНАЛЬНАЯ КНОПКА	44
НАСТРОЙКИ ЗВУКА	44
ТЕСТОВОЕ ИЗОБРАЖЕНИЕ	45
ОБЩИЙ СБРОС	45
СБРОС СЧЕТЧИКА ФИЛЬТРА	45
Меню ЗАЩИТА	46
ПАРОЛЬ	46
СМЕНА ПАРОЛЯ	46
ОТОБРАЖЕНИЕ ТЕКСТА	46
ИЗМЕНЕНИЕ ТЕКСТА	46
БЛОКИРОВКА МЕНЮ	47
ПАРОЛЬ БЛОКИРОВКИ МЕНЮ	47
ВЫБОР У-ВА УПРАВЛЕНИЯ	47
ТИП СЕТИ Меню	48
Элементы ТИП СЕТИ меню	48

Обслуживание

Индикаторы TEMP, LAMP и FILTER	49
Устранение неполадок, связанных с индикаторами	49
Уход и замена	50
Чистка проектора	50
Замена блока лампы	50
Замена самоочищающегося фильтра (ACF)	51
Устранение неисправностей	53
Приложение	
Техническая информация	54
Список совместимых сигналов	54
Серийный вход	55
Инструкции по подключению к компьютеру	56
Удаленная панель REMOTE	57
Разъем DVI-D IN	58
Средства безопасности при установке на потолочном кронштейне	58
Размер экрана и угол наклона проектора при соотн. сторон 16:9	59
Характеристики	60
Размеры	62
Торговые знаки	62
Указатель	63

Меры предосторожности

ПРЕДУПРЕЖДЕНИЕ

В случае обнаружения дыма, необычного запаха или шума проектора, немедленно отсоедините вилку от сетевой розетки.

- Не пользуйтесь проектором в перечисленных выше случаях, иначе это может привести к возгоранию или к поражению электрическим током.
- Убедитесь, что дым прекратился, после чего обратитесь в авторизованный сервисный центр для ремонта устройства.
- Не пытайтесь самостоятельно отремонтировать проектор, это может быть опасно.

Не устанавливайте проектор на подставке, которая недостаточно прочна, чтобы выдержать полный вес проектора.

- Если подставка окажется недостаточно прочной, проектор может упасть, что приведет к его серьезным повреждениям и может травмировать находящихся рядом людей.

Все работы, связанные с инсталляцией устройства (например, подвешивание под потолком), должны выполняться только персоналом авторизованного сервисного центра или дилера.

- Если инсталляция выполнена неправильно, существует опасность травм и поражения электрическим током.
- Не используйте другой кронштейн для крепления на потолке, кроме указанного.

Если инородные предметы или вода попали внутрь проектора или если проектор упал, или его корпус поврежден, выключите вилку проектора из розетки.

- Если продолжать пользоваться проектором в таком состоянии, это может привести к возгоранию или поражению электрическим током.
- Свяжитесь с авторизованным сервисным центром по поводу ремонта устройства.

Сетевая розетка должна располагаться вблизи оборудования и быть легко доступной.

- При возникновении неисправности немедленно извлеките вилку из сетевой розетки.

Не допускайте перегрузки сетевой розетки.

- При перегрузке сетевой розетки (например, слишком большим количеством переходников) может произойти ее перегрев и возгорание.

Не пытайтесь разобрать или модифицировать проектор.

- Внутри устройства присутствует высокое напряжение, которое может стать причиной пожара или удара электрическим током.
- Для выполнения осмотра, технического обслуживания или ремонта устройства обращайтесь в авторизованный сервисный центр.

Регулярно чистите штекер шнура питания, чтобы он не покрывался пылью.

- Если на штекере шнура питания скопится пыль, может возникнуть конденсация влаги, которая способна привести к повреждению изоляции и повлечь за собой возгорание. Отсоедините сетевой шнур от стенной розетки и вытрите штекер сухой тканью.
- Если вы не собираетесь пользоваться устройством в течение длительного времени, отсоедините сетевой шнур от стенной розетки.

Не беритесь за сетевой шнур влажными руками.

- Несоблюдение этих правил может стать причиной поражения электрическим током.

Как следует вставляйте сетевой шнур в розетку.

- Используйте только поставляемый с проектором шнур питания.
- Если штекер неправильно вставлен в розетку, это может вызвать удар электрическим током или возгорание.
- Не пользуйтесь поврежденными штекерами или розетками, плохо закрепленными на стене.

Не устанавливайте проектор на неустойчивую поверхность.

- Если установить проектор на наклонной или неустойчивой поверхности, он может упасть, что приведет к серьезным повреждениям и может травмировать находящихся рядом людей.

Не ставьте проектор на мокрую поверхность и не позволяйте влаге попадать на него.

- Несоблюдение этого правила может привести к поражению электрическим током.

Не делайте ничего, что может повредить сетевой шнур или его штекер.

- Не повреждайте сетевой шнур, не пытайтесь его модифицировать, не ставьте на него горячие или тяжелые предметы, не перегибайте, не перекручивайте его слишком сильно, а также не сворачивайте его в клубок.
- При использовании поврежденного сетевого шнура возможно короткое замыкание, удар электрическим током или возгорание.
- Если возникнет необходимость ремонта сетевого шнура, обращайтесь в авторизованный сервисный центр.

Не устанавливайте проектор на мягких поверхностях, таких как ковры или пористые половики.

- Такие действия могут привести к перегреву проектора, что может вызвать ожоги, пожар или поломку проектора.

Не ставьте емкости с жидкостью на проектор.

- Если вода прольется на устройство или попадет внутрь его корпуса, это может привести к поражению электрическим током или возгоранию.
- Если внутрь проектора попадет вода, обращайтесь в авторизованный сервисный центр.

Не вставляйте никакие посторонние предметы внутрь корпуса проектора.

- Не допускайте попадания каких-либо металлических или легковоспламеняющихся предметов внутрь корпуса устройства, так как это может привести к поражению электрическим током или возгоранию.

Не допускайте контакта положительного и отрицательного полюсов батарейки с металлическими предметами, такими как ожерелья или заколки для волос.

- Несоблюдение этого правила может привести к утечке, перегреву или возгоранию батарейки.
- Храните батарейки в пластиковом чехле вдали от металлических предметов.

Не трогайте вытекшую из батареек жидкость.

- Если Вы до неё дотронетесь, то можете повредить кожу. Немедленно смойте жидкость водой и вызовите врача.
- Если жидкость попала в глаза, то можно ослепнуть или повредить зрение. Не трите глаза, немедленно промойте их водой и вызовите врача.

Во время грозы не прикасайтесь к проектору или шнуру питания.

- Это может привести к поражению электрическим током.

Не используйте проектор в душевых или ваннных комнатах.

- Это может привести к пожару или поражению электрическим током.

Не допускайте попадания луча света работающего проектора на оголенные участки тела.

- Объектив проектора излучает сильный свет. Попадание луча света на кожу может привести к болезненным ощущениям или ожогам.

Не заглядывайте в объектив работающего проектора.

- Объектив проектора излучает сильный свет. Если прямо посмотреть на этот свет, можно серьезно повредить зрение.
- Будьте особенно осторожны и не разрешайте детям смотреть в объектив включенного проектора. В дополнение к этому, всегда выключайте проектор, когда оставляете его без присмотра.

Не кладите руки и не размещайте какие-либо предметы рядом с отверстием выхода воздуха.

- Из отверстия выходит горячий воздух. Не кладите руки, не подносите лицо и не размещайте нетеплостойкие предметы рядом с данным отверстием (оставьте свободное пространство, как минимум, 50 см), так как горячий воздух может вызвать ожоги или повреждения.

Замена лампы должна выполняться только квалифицированным специалистом.

- Ламповый блок имеет высокое внутреннее давление. При неправильном обращении может произойти взрыв.
- Ламповый блок может быть легко поврежден, если его стукнуть твердым предметом или уронить. Это также может привести к травме или неполадкам.

Перед заменой лампы дайте ей остыть в течение, как минимум, одного часа.

- Крышка лампы сильно нагревается, прикосновение к ней может вызвать ожоги.

Перед заменой лампы убедитесь, что вы отключили сетевой шнур от розетки.

- В противном случае это может привести к поражению электрическим током или взрыву.

Не позволяйте детям или животным прикасаться к пульту дистанционного управления.

- После использования пульта храните его в местах, недоступных для детей и животных.

ВНИМАНИЕ

Не закрывайте отверстие впуска или отверстие вывода воздуха.

- Если источник питания перегружен (например, при использовании слишком большого количества адаптеров), то может произойти перегрев устройства и его возгорание.
- Не устанавливайте проектор в узких плохо вентилируемых местах, таких как шкафы или книжные полки.
- Не устанавливайте проектор на скатерть или бумагу, так как данные материалы могут перекрыть доступ воздуха к проектору.

Не устанавливайте проектор во влажных или пыльных помещениях, или в местах, где он может соприкоснуться с масляным дымом или паром.

- Использование проектора в таких условиях может привести к возгоранию, поражению электрическим током или повреждению пластмассовых деталей. Повреждение пластмассовых деталей может привести к падению закреплённого на потолке проектора.

Не устанавливайте проектор в местах с высокой температурой, например, около радиатора или там, где на него падает прямой солнечный свет.

- Несоблюдение этого может стать причиной возгорания, поломки или повреждения пластмассовых частей.

Не устанавливайте проектор на улице.

- Проектор предназначен для использования только в помещении.

При отсоединении сетевого шнура от розетки держитесь за штекер, а не за сам шнур.

- Если тянуть за шнур, можно случайно его повредить, что влечет за собой опасность возгорания или поражения электрическим током.

Всегда отсоединяйте шнур питания от сети перед тем, как передвигать проектор.

- Если передвигать проектор, подключенный к розетке, то можно случайно повредить сетевой шнур, что влечет за собой опасность возгорания или поражения электрическим током.

Не ставьте на проектор тяжелые предметы.

- Если не соблюдать это правило, проектор может опрокинуться и упасть, что приведет к его серьезным повреждениям и может травмировать оператора.

Не замыкайте контакты батареек, не нагревайте, не разбирайте и не бросайте их в воду или в огонь.

- Несоблюдение этого правила может привести к перегреву, утечке, взрыву или возгоранию батарейки и вызвать ожоги или другие травмы.

При установке батарей убедитесь в соблюдении их полярности (+ и -).

- Если батарейки установлены неправильно, они могут взорваться, потечь или загореться, повредить отделение для батареек, а также привести к загрязнению окружающей среды.

Используйте только рекомендуемые батарейки.

- При использовании несоответствующих батарей есть вероятность того, что они могут взорваться, потечь или загореться, повредить отделение для батарей, а также привести к загрязнению отделения и окружающей среды.

Меры предосторожности

Не устанавливайте вместе новые и старые батареи.

- При использовании вместе старых и новых батарей они могут взорваться, потечь или загореться, повредить или загрязнить отделение для батарей, а также привести к загрязнению окружающей среды.

Немедленно выньте батареи из пульта дистанционного управления.

- Если оставить старые батареи в пульте дистанционного управления на длительное время, то это может вызвать утечку жидкости, повышение температуры или взрыв.

Своевременно извлекайте использованные батареи из пульта дистанционного управления.

- Если в сетевой розетке скопилась пыль, то имеющаяся в воздухе влажность может привести к нарушению изоляции и возгоранию.
- Оставленные в пульте дистанционного управления батареи могут взорваться, потечь или загореться, повредить отделение для батарей, а также привести к загрязнению отделения и окружающей среды.

Не опирайтесь на проектор.

- Вы можете упасть, что приведет к травмам или поломке проектора.
- Будьте особенно осторожны и не позволяйте детям вставать или садиться на проектор.

Всегда отсоединяйте сетевой шнур от стенной розетки перед тем, как чистить какую-либо деталь устройства.

- Если не делать этого, вы подвергаете себя опасности поражения электрическим током.

Мы стремимся к сохранению чистоты окружающей среды. Пожалуйста, сдавайте не подлежащие ремонту, отслужившие свой срок устройства вашему дилеру или компании, занимающейся переработкой вредных отходов.

Если разбилась лампа, немедленно проветрите помещение. Не дотрагивайтесь до осколков и не подносите их близко к лицу.

- Несоблюдение этого правила может привести к тому, что пользователь вдохнет газ, находящийся внутри лампы. Этот газ содержит примерно одинаковый процент ртути, что и лампы дневного света, а острые осколки могут причинить травмы.
- Если Вам кажется, что Вы вдохнули газ, или газ попал Вам в глаза или рот, немедленно обратитесь за медицинской помощью.
- Спросите своего дилера о возможности замены блока лампы и проверки проектора.

По крайней мере один раз в год необходимо обращаться в авторизованный сервисный центр для выполнения внутренней чистки проектора.

- Если позволить пыли скапливаться внутри проектора, это может привести к его возгоранию или нарушить нормальную работу.
- Полезно выполнять чистку внутри корпуса проектора перед наступлением того времени года, для которого характерна повышенная влажность воздуха. Для выполнения внутренней чистки проектора необходимо обращаться в авторизованный сервисный центр. По поводу чистки устройства и расценок на эту услугу обращайтесь в авторизованный сервисный центр Panasonic.

Не используйте химически обработанные протирачные материалы для чистки.

- Использование химически обработанных протирачных материалов может привести к искривлению или повреждению пластика.

Предосторожности при транспортировке

Не подвергайте проектор сильным вибрациям или ударам.

- С объективом проектора необходимо обращаться осторожно.
- Закройте объектив специальной крышкой при транспортировке проектора.

При транспортировке проектора крепко держите его за корпус снизу.

- Не держите проектор за регулирующие ножки или за верхнюю крышку, так как это может его повредить.

Предосторожности при установке

Не устанавливайте проектор в местах, подверженных вибрации или ударам.

- Внутренние детали могут быть повреждены, что приведет к неисправностям в работе проектора или к травмам.

Избегайте установки в местах с резкими перепадами температуры, например у кондиционера или у осветительного оборудования.

- Может уменьшиться срок эксплуатации лампы, или проектор выключится. Смотрите «Индикатор TEMP» на странице 49.

Не устанавливайте проектор возле высоковольтных линий или работающих двигателей.

- Проектор подвержен воздействию электромагнитных помех.

Для установки проектора под потолком необходимо обратиться в авторизованный сервисный центр или к авторизованному дилеру.

- Вам необходимо приобрести отдельный кронштейн для установки (№ модели ET-PKF100H, ET-PKF100S). К тому же, все работы по установке должны выполняться только квалифицированным специалистом.
- Смотрите «Средства безопасности при установке на потолочном кронштейне» на странице 58 для получения информации об установке предохранительного троса.

При использовании этого проектора на высоте 1400 - 2700 м над уровнем моря установите пункт РЕЖИМ ВЫСОКОГОРЬЯ в положение ВКЛ. Смотрите «РЕЖИМ ВЫСОКОГОРЬЯ» на странице 44.

- Несоблюдение этого требования может вызвать неисправности или сократить срок эксплуатации лампы или других компонентов.

Примечания относительно использования устройства

Чтобы получить наилучшее качество изображения

- Задерните шторы или закройте жалюзи на окнах и выключите флуоресцентный свет рядом с экраном, чтобы наружный свет или освещение в помещении не попадали на экран.

Не касайтесь руками линзы и стекла передней панели.

- Если поверхность объектива загрязнится отпечатками пальцев, все эти загрязнения будут в увеличенном виде проецироваться на экран. Когда проектор не используется, закрывайте крышку передней панели.

Жидкокристаллическая панель

- Не проецируйте одно и то же изображение в течение длительного времени, так как на жидкокристаллической панели может возникнуть остаточное изображение. Для того чтобы снять его, выводите тестовое изображение в виде белого экрана в течение более одного часа. Смотрите «ТЕСТОВОЕ ИЗОБРАЖЕНИЕ» на странице 45.
- Жидкокристаллическая панель проектора создается по высокоточной технологии для отображения мельчайших деталей изображения. Иногда на экране могут возникнуть несколько неактивных пикселей в виде фиксированных точек синего, зеленого или красного цвета. При этом рекомендуется выключить проектор на один час. Это не повлияет на эксплуатационные характеристики жидкокристаллического дисплея.

В проекторе устанавливается ртутная лампа с высоким давлением, имеющая следующие характеристики.

- Яркость лампы зависит от продолжительности использования.
- Лампа может взорваться, или же срок её эксплуатации сократится из-за ударов.
- Иногда лампа может взорваться после использования проектора.
- Лампа может взорваться при использовании проектора по истечению указанного срока замены лампы.
- При взрыве лампа выделяет похожий на дым газ-наполнитель.
- Срок эксплуатации лампы зависит от характеристик конкретной лампы, условий эксплуатации и места установки проектора. Особенно непрерывное использование проектора более 10 часов, частое включение и выключение проектора сильно влияют на срок службы лампы, даже если лампа эксплуатировалась менее 1 года.

Оптические компоненты

- При эксплуатации проектора при высоких температурах окружающей среды или в помещениях с высокой концентрацией паров масла или табачного дыма может потребоваться замена таких оптических компонентов, как жидкокристаллические панели и поляризационные пластины. Подробные сведения можете получить у своего дилера.

Безопасность

При использовании проектора соблюдайте меры безопасности, чтобы избежать следующих возможных инцидентов.

- Утечка Ваших личных регистрационных данных.
- Нелегальное управление третьей стороной, которой Вы не доверяете.
- Заблокируйте проектор или примите меры по недопущению использования проектора третьей стороной, которой Вы не доверяете.



Меры безопасности

- Подключение к сети должно быть защищено межсетевым экраном или другим сетевым устройством защиты.
- Регулярно меняйте Ваш пароль.
- Не используйте слишком простой для отгадывания пароль.
- Авторизованный сервисный центр никогда не будет спрашивать Ваш пароль.
- Никому не сообщайте Ваш пароль.
- Поставьте проектор на пароль и разрешите доступ к нему только уполномоченным пользователям.

Меры предосторожности

Аксессуары

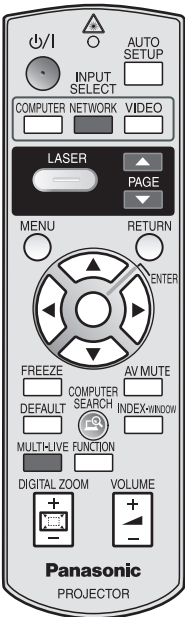
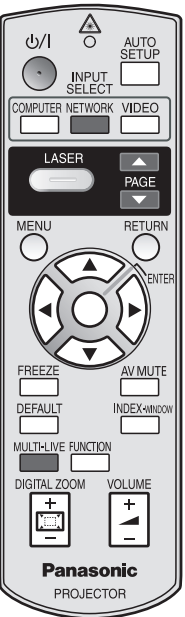
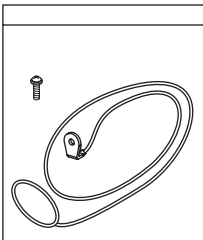
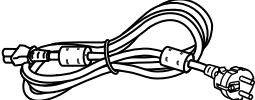
Проверьте, чтобы проектор был укомплектован следующими аксессуарами.

<p>Пульт дистанционного управления для PT-F300NTE (×1) N2QAYB000308</p> 	<p>Пульт дистанционного управления для PT-F300E (×1) N2QAYB000311</p> 	<p>Батареи AA для пульта дистанционного управления (×2)</p> 	<p>Предохранительный трос TTRA0141 Крепёжный винт (×1) Защитный кабель (×1)</p> 
		<p>Сетевой шнур (×1) K2CM3DH00016</p> 	<p>CD-ROM (×1) TQBH9012</p> 
		<p>Защитный фиксатор шнура питания (×1) TTRA0183</p> 	

- * Защитные устройства прилагаемых продуктов, такие как крышка штепселя или упаковка из пенопласта, необходимо утилизировать должным образом.
- * Относительно утерянных принадлежностей обращайтесь в авторизованный сервисный центр.

Прочтите перед началом работы

Окно минимальных требуемых настроек

При включении проектора в первый раз на экране появится окно минимальных требуемых настроек.

ИСХОДНЫЕ НАСТРОЙКИ

1. Выберите необходимый язык, нажимая ◀ ▶, затем нажмите кнопку **ENTER**.

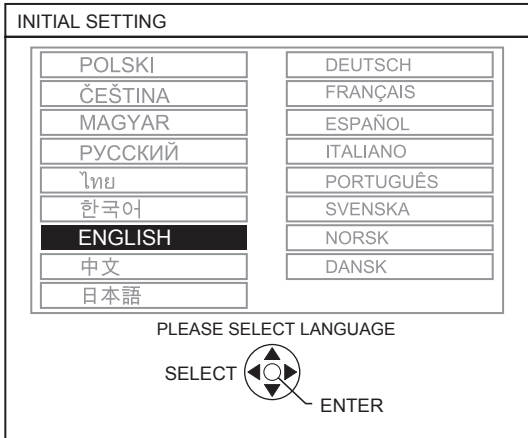

2. Выберите минимальные требуемые настройки для запуска проектора.
 - Нажмите кнопку **RETURN**, чтобы вернуться в меню настройки языка.
 - Нажмите ▲ ▼ для навигации по функциям меню.
 - Нажмите ◀ ▶ для выбора необходимой установки.
 - Нажмите кнопку **ENTER** для завершения установки и начала проецирования.

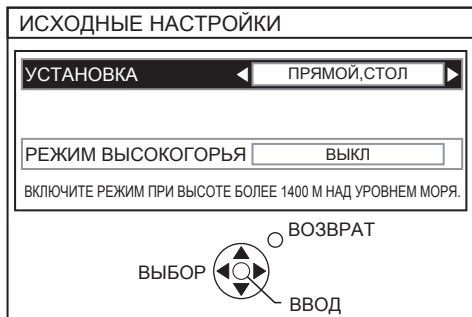

УСТАНОВКА

Выберите требуемый метод инсталляции.

ПРЯМОЙ, СТОЛ	Установка на столе/полу и проецирование спереди
ПРЯМОЙ, ПОТОЛОК	Установка на потолке и проецирование спереди
ОБРАТНЫЙ, СТОЛ	Установка на столе/полу и проецирование сзади
ОБРАТН, ПОТОЛОК	Установка на потолке и проецирование сзади

РЕЖИМ ВЫСОКОГОРЬЯ

Если Вы используете проектор в горной местности, то установка **РЕЖИМ ВЫСОКОГОРЬЯ** должна быть в режиме **ВКЛ** для установки высокой скорости вращения вентилятора.

- **ВЫКЛ** Скорость вращения вентилятора низкая.
- **ВКЛ** Скорость вращения вентилятора высокая.

ПРИМЕЧАНИЕ:

- На высоте 1400 - 2700 м над уровнем моря установка должна быть в положении **ВКЛ**.
- Громкость работы вентилятора зависит от режима **РЕЖИМ ВЫСОКОГОРЬЯ**.

ПРИМЕЧАНИЕ:

- После завершения минимальной необходимой настройки, она не будет отображаться снова, если проектор не установлен. Смотрите «ОБЩИЙ СБРОС» на странице 45.
- Каждую установку Вы можете изменить в главном меню. Смотрите «Навигация в меню» на странице 32.

О Вашем проекторе

Корпус проектора

Вид сверху и спереди

Подготовка

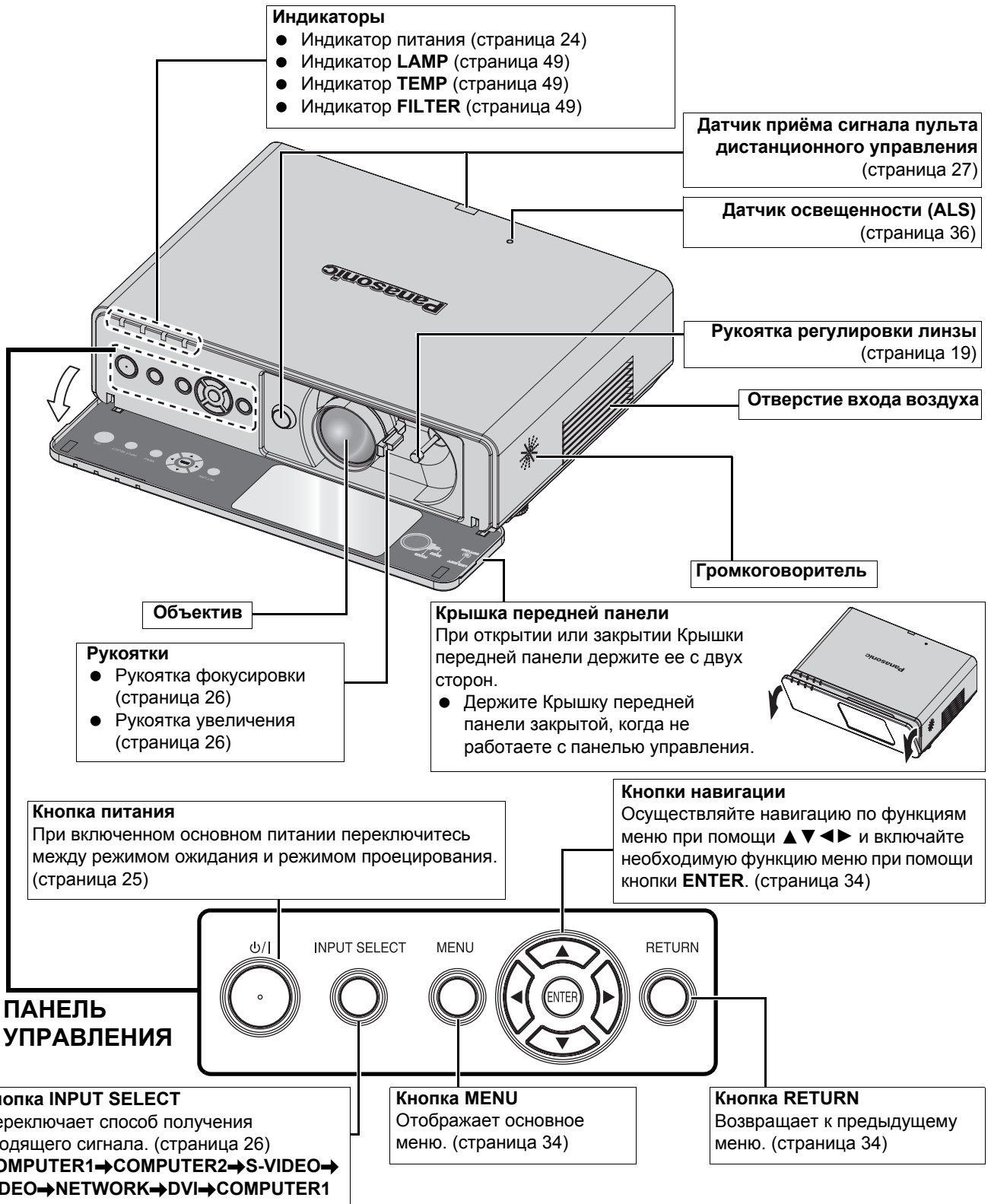

ПРИМЕЧАНИЕ:

- Не блокируйте вентиляционные отверстия и не помещайте ничего на расстоянии 50 см от них, так как это может вызвать поломку устройства.
- Когда проектор не используется, держите крышку передней панели закрытой для защиты линзы.

Вид сзади и снизу

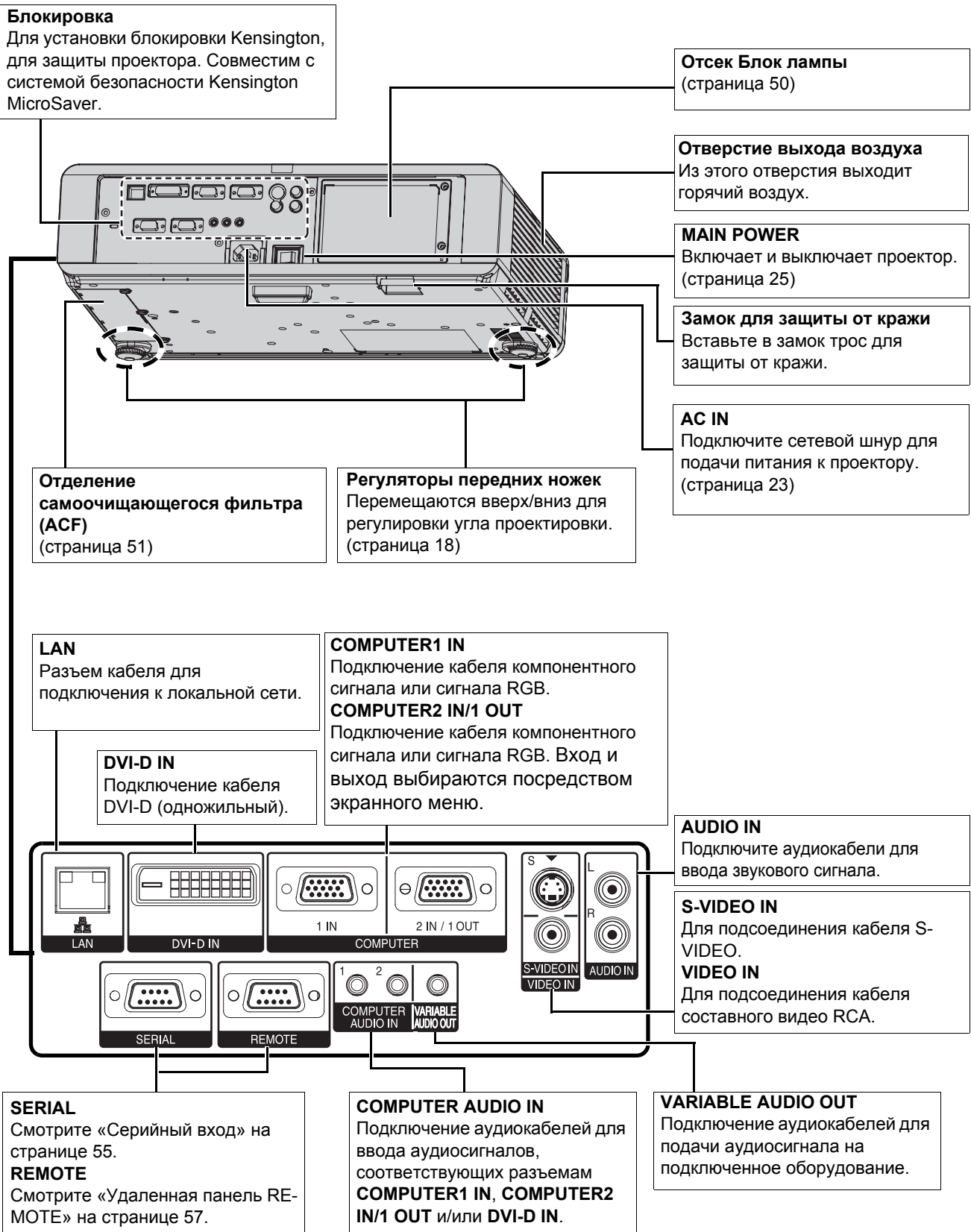









ПРИМЕЧАНИЕ:

- Не блокируйте вентиляционные отверстия и не помещайте ничего на расстоянии 50 см от них, так как это может вызвать поломку устройства.
- При подключении кабеля к разъему **VARIABLE AUDIO OUT** встроенные динамики отключаются.

Пульт дистанционного управления

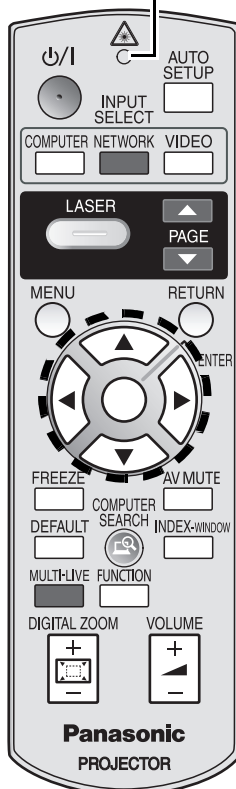

<p>Прикрепление ручного ремешка На пульт дистанционного управления можно прикрепить любимый ремешок.</p> 	<p>Вид сверху</p>  <p>Излучатели сигнала пульта дистанционного управления (страница 27)</p> <p>Излучатель лазерной указки (страница 30)</p>	<p>Индикатор пульта дистанционного управления При нажатии любой кнопки, кроме кнопки LASER, индикатор пульта дистанционного управления замигает. При нажатии кнопки LASER он загорится.</p>
---	---	--

<p>Кнопка питания Когда выключатель MAIN POWER находится в положении вкл, переключитесь между режимом ожидания и режимом проецирования. (страница 23)</p> 
<p>Проецирует лазерную указку. (страница 30)</p> 
<p>Отображает Основное меню. (страница 34)</p> 
<p>Осуществляйте навигацию по меню при помощи ▲▼◀▶ и включайте необходимую функцию меню при помощи кнопки ENTER. (страница 34)</p> 
<p>Захватите проецируемое изображение с помощью функции СТОП-КАДР. (страница 29)</p> 
<p>Сбрасывает некоторые настройки на исходные заводские установки. (страница 29)</p> 
<p>Присвойте часто используемые функции для быстрого вызова функции. (страница 30)</p> 
<p>Изменение масштаба экрана с помощью функции цифрового увеличения. (страница 28)</p> 



(Показано как PT-F300NTE)

<p>AUTO SETUP </p>	<p>Автоматически настройте значение параметра ПЕРЕМЕЩЕНИЕ, СИНХРОСИГНАЛ, ФАЗА СИНХРОСИГНАЛА и ПОИСК СИГНАЛА для проецируемого изображения COMPUTER/DVI сигнал. (страница 27)</p>
<p>COMPUTER VIDEO </p>	<p>Задайте требуемый выходной сигнал с помощью соответствующей кнопки.</p>
<p>RETURN </p>	<p>Возвращает к предыдущему меню. (страница 34)</p>
<p>AV MUTE </p>	<p>Временное отключение проектора. (страница 29)</p>
<p>INDEX-WINDOW </p>	<p>Выведите на экран сохраненный кадр, не прерывая показ непрерывного изображения. (страница 29)</p>
<p>VOLUME </p>	<p>Регулировка громкости динамиков. (страница 31)</p>

<p>MULTI-LIVE NETWORK  PAGE  COMPUTER SEARCH </p> <p>Данные кнопки предназначены для сетевого управления. Более подробные инструкции смотрите на CD-ROM, который входит в комплект поставки. Кнопка ПОИСК КОМПЬЮТЕРА есть только на модели PT-F300NTE.</p>

<p>Отсек батареек</p>  <ol style="list-style-type: none"> 1. Нажмите на язычок и приподнимите крышку. 2. Вставьте батарейки согласно полярности, указанной внутри.

<p>ПРИМЕЧАНИЕ:</p> <ul style="list-style-type: none"> • Не роняйте пульт дистанционного управления. • Избегайте контакта с жидкостями и влагой. • Используйте марганцевые щелочные батарейки для пульта дистанционного управления. • Не модифицируйте и не разбирайте пульт дистанционного управления. Свяжитесь с авторизованным сервисным центром по поводу ремонта устройства. • Не нажимайте кнопки пульта дистанционного управления слишком часто – это может сократить срок эксплуатации батареек. • Не направляйте лазерный луч в глаза других людей и не смотрите на него. • Смотрите «Работа пульта дистанционного управления» на странице 27.

Установка

Размер экрана и расстояние показа

Вы можете настроить размер изображения с помощью 2,0x-кратной линзы с двукратным увеличением. Рассчитайте и определите расстояние до экрана следующим образом.

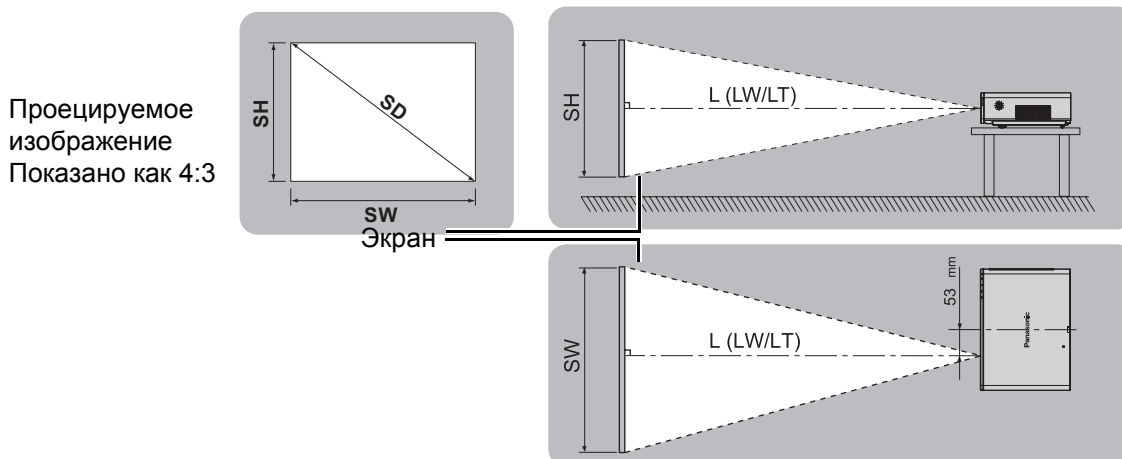

Все величины и результаты расчетов, приведенные ниже, являются приблизительными и могут незначительно отличаться от действительных величин.

Размер изображения (4 : 3)			Расстояние показа (L)	
Размер экрана (SD)	Высота экрана (SH)	Ширина экрана (SW)	Минимальное расстояние (LW)	Максимальное расстояние (LT)
33" (0,84 м)	0,50 м (1'7")	0,67 м (2'2")		1,9 м (6'2")
40" (1,02 м)	0,61 м (2')	0,81 м (2'7")	1,2 м (3'11")	2,4 м (7'10")
50" (1,27 м)	0,76 м (2'5")	1,02 м (3'4")	1,5 м (4'11")	3,0 м (9'10")
60" (1,52 м)	0,91 м (2'11")	1,22 м (4')	1,8 м (5'10")	3,6 м (11'9")
70" (1,78 м)	1,07 м (3'06")	1,42 м (4'7")	2,1 м (6'10")	4,2 м (13'9")
80" (2,03 м)	1,22 м (4')	1,63 м (5'4")	2,4 м (7'10")	4,8 м (15'8")
90" (2,29 м)	1,37 м (4'5")	1,83 м (6')	2,7 м (8'10")	5,4 м (17'8")
100" (2,54 м)	1,52 м (4'11")	2,03 м (6'7")	3,0 м (9'10")	6,0 м (19'8")
120" (3,05 м)	1,83 м (6')	2,44 м (8')	3,6 м (11'9")	7,2 м (23'7")
150" (3,81 м)	2,29 м (7'6")	3,05 м (10')	4,5 м (14'9")	9,0 м (29'6")
200" (5,08 м)	3,05 м (10')	4,06 м (13'3")	6,1 м (20')	12,0 м (39'4")
250" (6,35 м)	3,81 м (12'6")	5,08 м (16'8")	7,6 м (24'11")	15,1 м (49'6")
300" (7,62 м)	4,57 м (14'11")	6,10 м (20')	9,1 м (29'10")	18,1 м (59'4")

Способы расчета

$$SW (м) = SD (") \times 0,0203$$

$$SH (м) = SD (") \times 0,0152$$

$$LW (м) = 0,0305 \times SD (") - 0,049$$

$$LT (м) = 0,0604 \times SD (") - 0,05$$

ПРИМЕЧАНИЕ:

- Инструкции по выбору разрешения и формата экрана (16:9) см. на стр. 59.
- Не поворачивайте проектор вокруг оси излучения, так как это может вызвать его поломку.
- Проверьте, чтобы поверхность объектива была параллельна экрану. Вы можете наклонить проектор вертикально примерно на $\pm 30^\circ$. Слишком сильный наклон приведёт к быстрому износу компонентов.
- Для достижения наилучшего качества изображения, устанавливайте экран в таком месте, где на него не попадает прямой солнечный или электрический свет. Задержите шторы или жалюзи, чтобы закрыть свет.

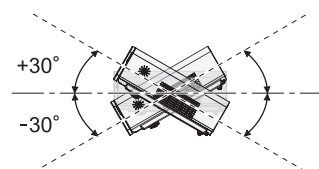

Способ проецирования

Вы можете использовать проектор любым из 4 способов проецирования. Чтобы установить нужный способ проецирования, Смотрите «УСТАНОВКА» на странице 44.

■ Установка на столе/полу и проецирование спереди

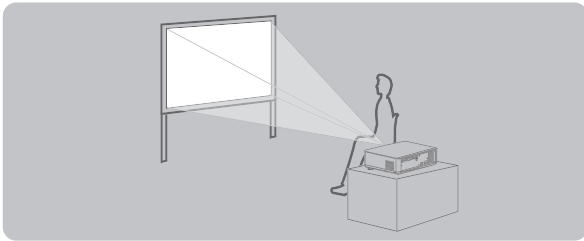

УСТАНОВКА: ПРЯМОЙ, СТОЛ

■ Установка на столе/полу и проецирование сзади

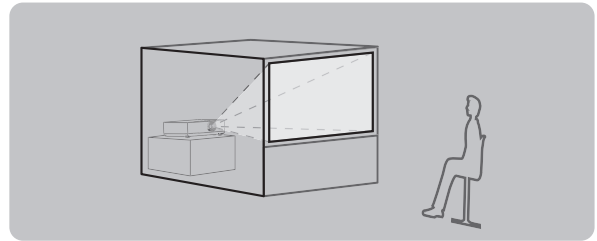

УСТАНОВКА: ОБРАТНЫЙ, СТОЛ

■ Установка на потолке и проецирование спереди

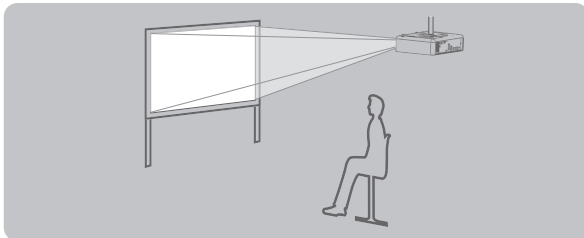

УСТАНОВКА: ПРЯМОЙ, ПОТОЛОК

■ Установка на потолке и проецирование сзади

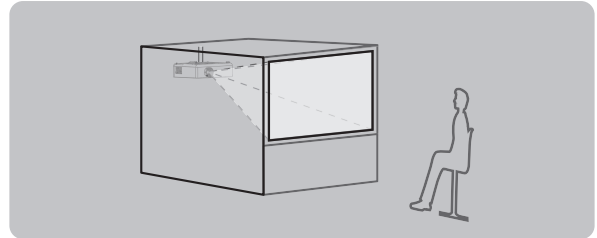

УСТАНОВКА: ОБРАТН, ПОТОЛОК

ПРИМЕЧАНИЕ:

- При проецировании с обратной стороны необходимо использовать полупрозрачный экран.
- При установке проектора на потолке требуется дополнительный крепежный кронштейн (ЕТ-РКФ100Н, ЕТ-РКФ100С).
- Смотрите «Средства безопасности при установке на потолочном кронштейне» на странице 58.

Регулировка передних ножек и угол показа

Вы можете поднимать/опускать регуляторы передних ножек, с помощью которых выполняется изменение угла проектора и регулировка угла показа. Смотрите «Положение изображения» на странице 26.

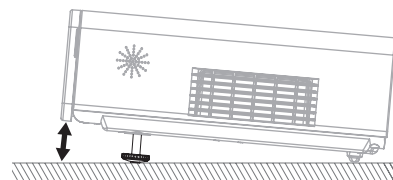
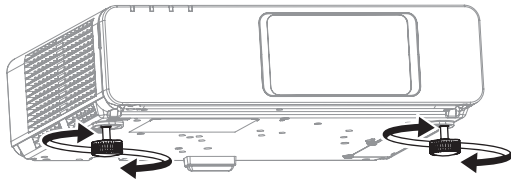

ПРИМЕЧАНИЕ:

- Из отверстия выхода воздуха выходит горячий воздух. Не дотрагивайтесь непосредственно до отверстия выхода воздуха.
- При появлении трапециевидного искажения, смотрите «ТРАПЕЦИЯ» на странице 37.
- Подтяните регулируемые ножки - по достижению предела будет слышен щелчок.

Сдвиг и установка объектива

Если проектор не установлен прямо по центру экрана, Вы можете отрегулировать проецируемое изображение при помощи рукоятки регулировки линзы в диапазоне сдвига объектива.

Настройка рукоятки регулировки линзы

1. Откройте крышку передней панели.
2. Поверните рукоятки регулировки линзы против часовой стрелки, чтобы его разблокировать.
3. Передвиньте рукоятки регулировки линзы, чтобы настроить положение проектируемого изображения.
4. Поверните рукоятки регулировки линзы по часовой стрелке, чтобы заблокировать.

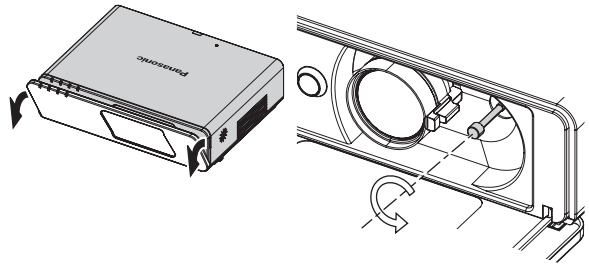

Горизонтальный сдвиг

Вы можете установить проектор с горизонтальным отклонением линзы от центра экрана не более 27% и отрегулировать положение изображения с помощью рукоятки регулировки линзы.

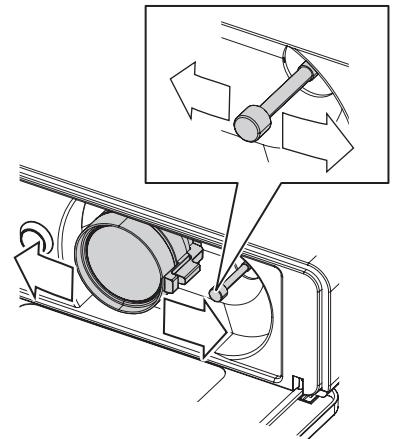
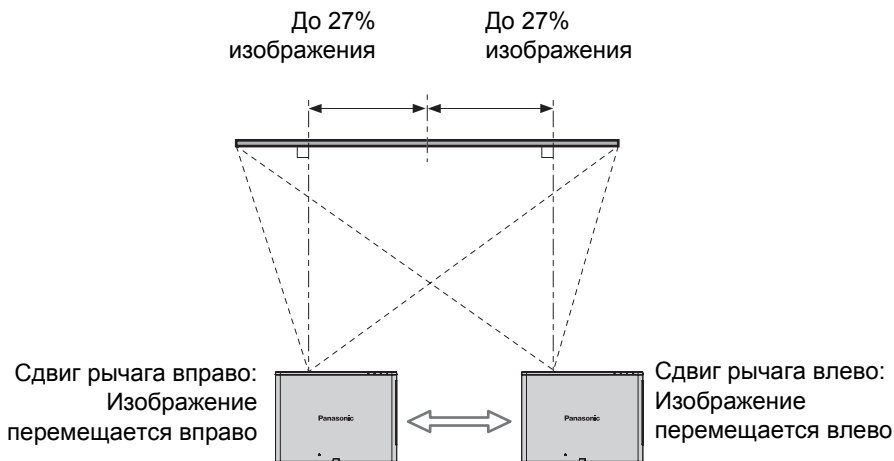

Вертикальный сдвиг

Вы можете установить проектор с горизонтальным отклонением линзы от центра экрана не более 51% и отрегулировать положение изображения с помощью рукоятки регулировки линзы.

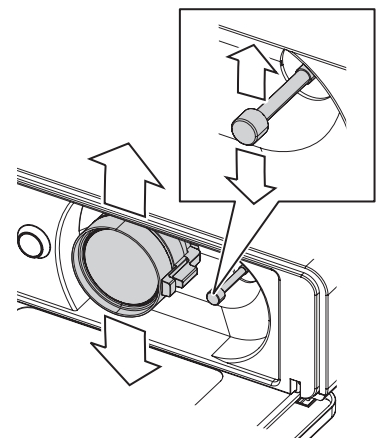
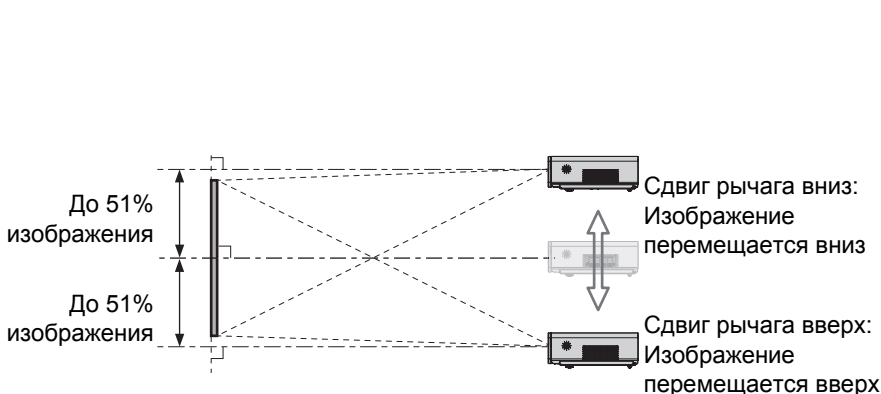

Установка

Область возможного размещения проектора

Вы можете выбрать место установки экрана и проектора на основе диапазона корректировки линзы. Смотрите «Положение изображения» на странице 26.

После установки экрана

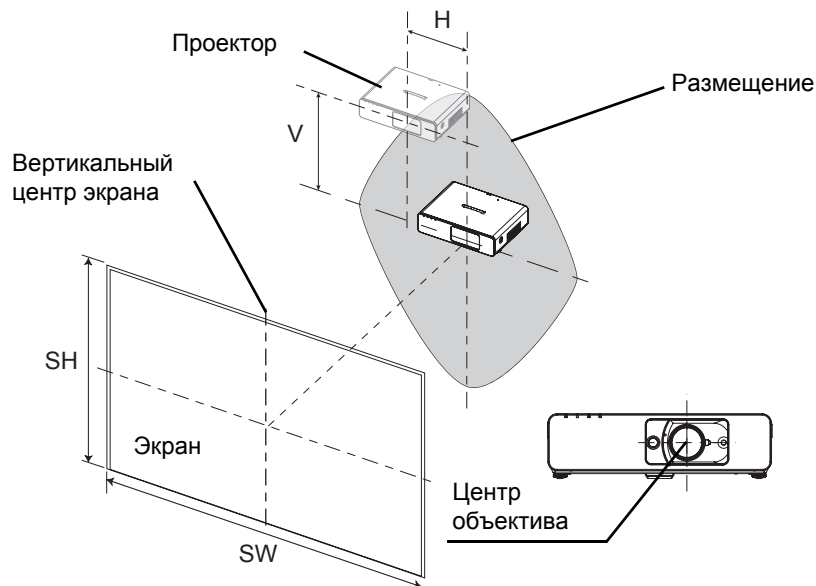

После установки проектора

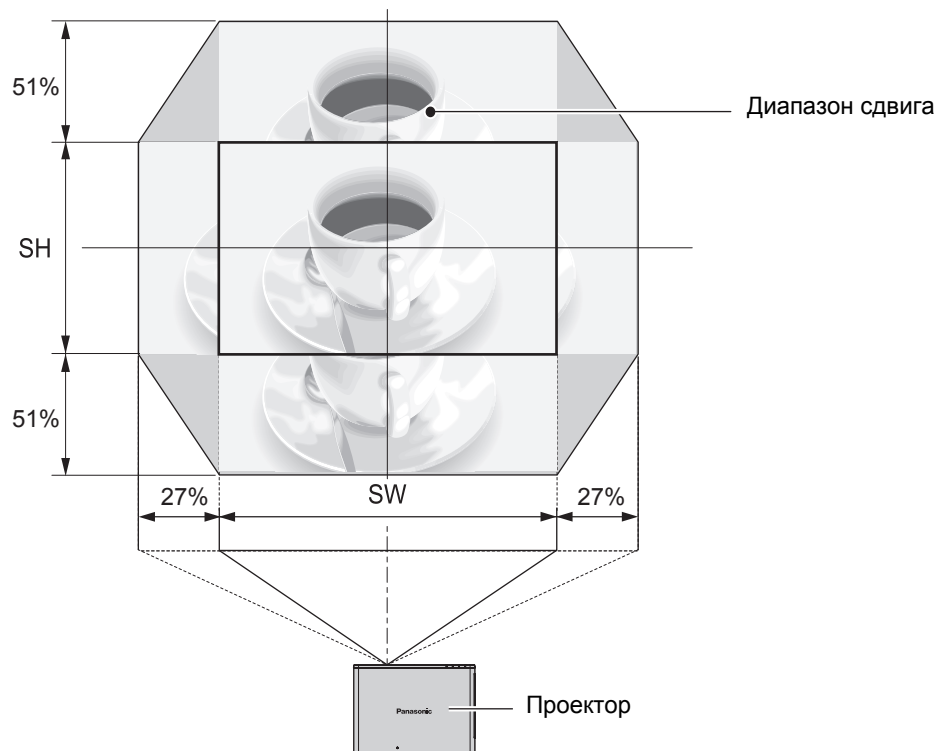

ПРИМЕЧАНИЕ:

- Когда проектор размещается непосредственно перед экраном и центрируется рукоятки регулировки линзы, Вы получаете проектируемое изображение наилучшего качества.
- Когда рукоятка регулировки линзы находится в вертикальном пределе диапазона сдвига, Вы не можете сдвинуть рычаг в горизонтальный предел; аналогично, когда рукоятка регулировки линзы находится в горизонтальном пределе диапазона сдвига, Вы не можете сдвинуть рычаг в вертикальный предел.
- После установки угла наклона проектора и выполнения регулировки **ТРАПЕЦИЯ**, центр экрана и положение линзы необходимо задать снова.
- Не нажимайте на рукоятки регулировки линзы с чрезмерной силой в процессе регулировки.

Соединения

Перед подключением проектора

- Прочтите и соблюдайте в дальнейшем инструкции по эксплуатации и подсоединению периферийных устройств.
- Периферийные устройства должны быть выключены.
- Используйте кабели, подходящие к подсоединяемым периферийным устройствам.
- Если в видеосигнале имеется значительное фазовое дрожание, проецируемое изображение может мигать. В этом случае эффективно подключение корректора временной развертки.
- Проверьте типы видео сигналов. Смотрите «Список совместимых сигналов» на странице 54.

Пример подсоединения: Компьютеры

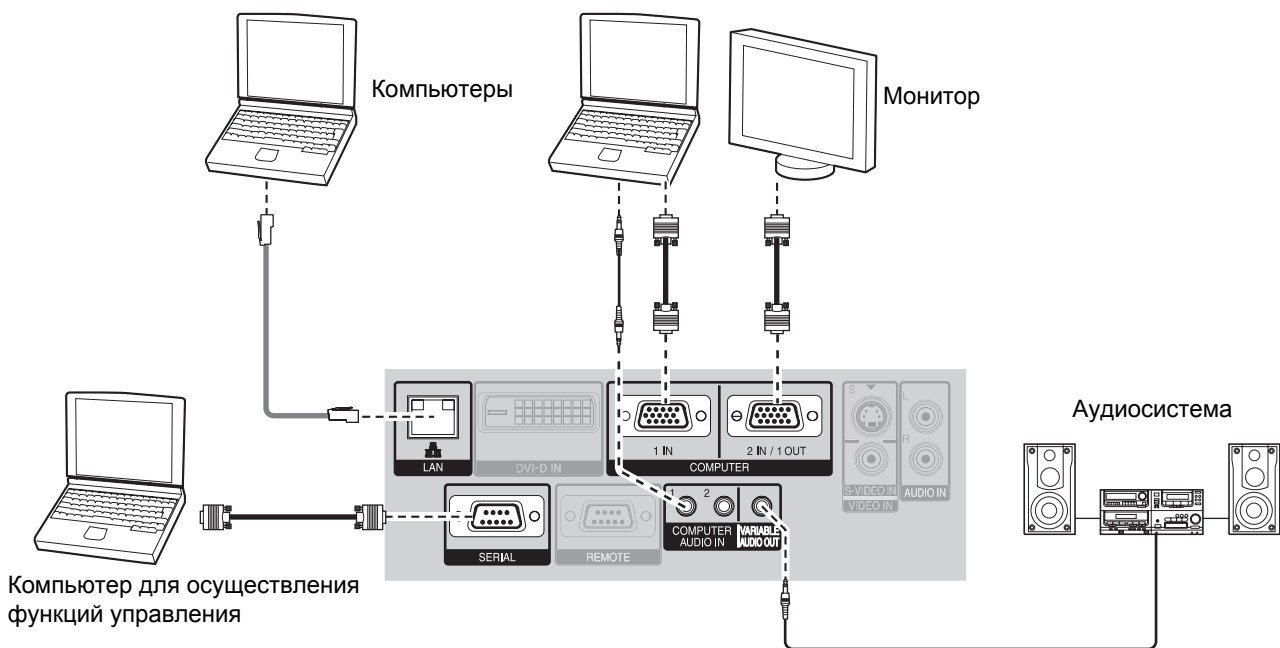

ПРИМЕЧАНИЕ:

- Для подачи сигналов **YPbPr** используйте разъемы **COMPUTER**.
- При подключении к разъемам **COMPUTER** можно переключать разъем вход аудио между **COMPUTER AUDIO IN** и **AUDIO IN**. Смотрите «НАСТРОЙКИ ЗВУКА» на странице 44.
- Не подавайте входные сигналы, если параметр **ВЫБОР COMPUTER2** меню **ДОП. ФУНКЦИИ** установлен на **ВЫХОД**.
- Для получения дополнительной информации о беспроводной сети обратитесь к прилагаемому CD-ROM.

LAN разъем

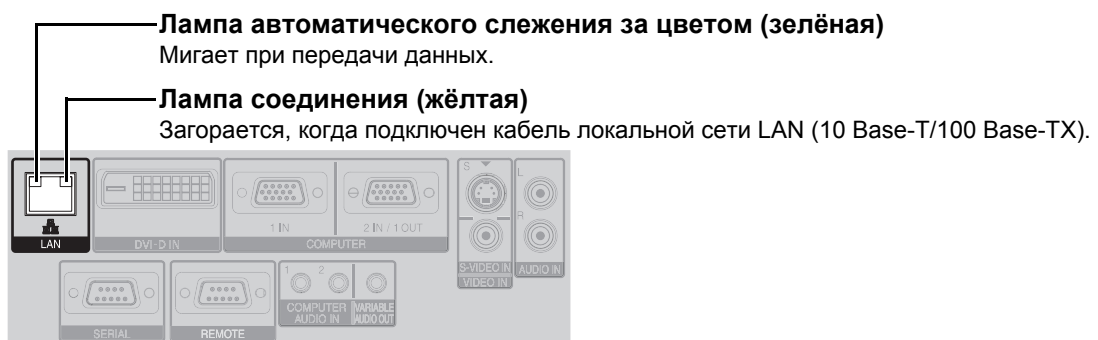

ПРИМЕЧАНИЕ:

- Не дотрагивайтесь до металлических частей разъёма **LAN**. Несоблюдение этого может повлечь неисправности в работе или удар статическим электричеством.

Пример подсоединения: Аудио-визуальное оборудование

Подключение к входам VIDEO IN/S-VIDEO IN

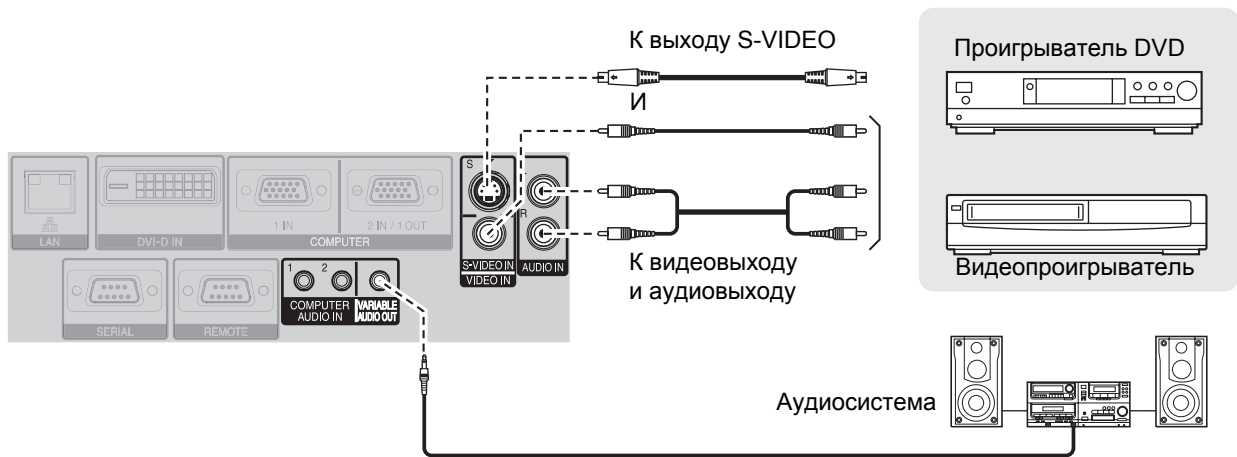

ПРИМЕЧАНИЕ:

- При подключении нескольких источников аудиосигнала настройте аудиосоединение вручную.

Подключение к входу DVI-D IN

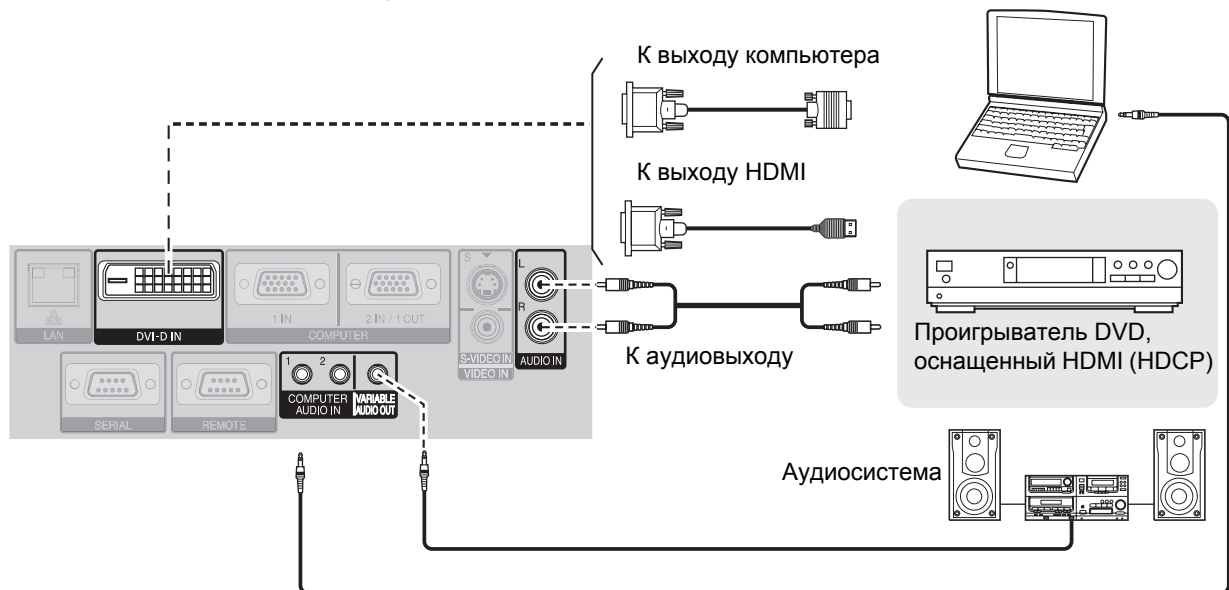

ПРИМЕЧАНИЕ:

- DVI-D – одинарная связь.
- Приготовьте кабель HDMI – DVI-D для подключения HDMI.
- Возможно, необходимо будет заменить установку DVI EDID в меню НАСТРОЙКИ ЭКРАНА. каким-либо подключением DVI-D IN. Смотрите «DVI-D IN» на странице 40.
- неполадки в работе или другие проблемы могут возникнуть с некоторым оборудованием HDMI или DVI.
- При подключении к разъему **DVI-D IN** можно переключать разъем аудио-ввод между **COMPUTER AUDIO IN 2** и **AUDIO IN**. Смотрите «НАСТРОЙКИ ЗВУКА» на странице 44.

Включение и выключение проектора

Сетевой шнур

Подсоединение

1. Убедитесь в том, что форма вилки шнура питания соответствует форме разъема **AC IN** (вход питания переменного тока), расположенному на задней стенке проектора, затем вставьте вилку до упора.

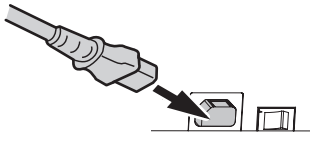

2. Совместите расположенный на боковой части шнура питания защитный фиксатор с боковой направляющей разъема **AC IN** (вход питания переменного тока) проектора и вставьте его в направляющую.

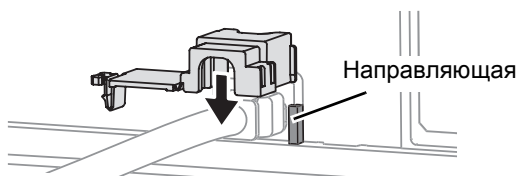

3. Установите защелку на фиксатор и нажмите на нее до щелчка.

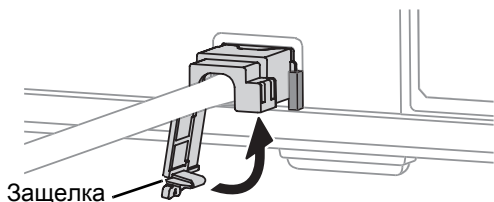

4. Подключите сетевой шнур к розетке электрической сети.

Отключение

1. Извлеките вилку сетевого шнура из розетки электрической сети.
2. Нажмите на защелку и сдвиньте крышку.

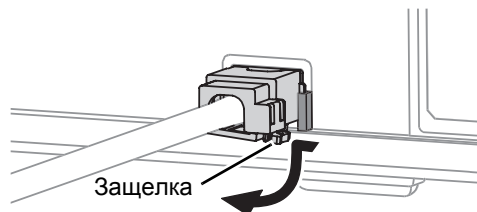

3. Сдвиньте защитный фиксатор шнура питания по боковой направляющей и снимите его.

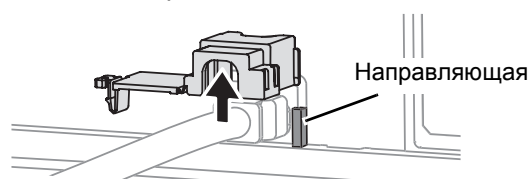

4. Возьмитесь за вилку и извлеките сетевой шнур из разъема **AC IN** (вход питания переменного тока) на задней стенке проектора.

- Индикатор питания горит оранжевым цветом, когда внутренний вентилятор охлаждения продолжает работать от внутреннего источника питания.

ПРИМЕЧАНИЕ:

- Используйте только поставляемый с проектором шнур питания.
- Перед подключением шнура питания убедитесь в том, что все входные устройства подключены и выключены.
- Не надавливайте на гнездо входа, так как можно повредить проектор и/или сетевой шнур.
- Скопление пыли или грязи вокруг вилок может вызвать возгорание или поражение электрическим током.
- Когда он не используется, отключите от него питание.
- При повторном включении проектора в то время, когда встроенный вентилятор охлаждения работает от внутреннего источника питания, для запуска проектора может потребоваться некоторое время.

Функция прямого включения питания

Можно включить проектор, просто подав на него питание. Смотрите «ЗАПУСК» на странице 43.

Функция непосредственного отключения питания

Для того чтобы отключить подачу питания в любой момент времени, извлеките вилку из розетки или отключите питание от сети. Встроенный вентилятор охлаждения лампы будет продолжать работать от внутреннего источника питания и остановится автоматически после того, как лампа достаточно охладилась.

Включение и выключение проектора

Индикатор питания

Индикатор питания информирует Вас о состоянии питания.

- Когда мигает индикатор **LAMP** или индикатор **TEMP**, включить питание нельзя. Смотрите «Индикаторы TEMP, LAMP и FILTER» на странице 49.

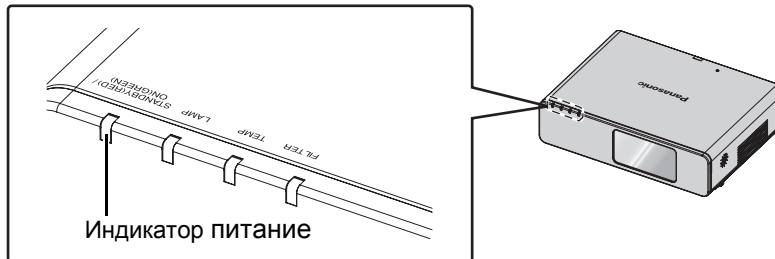

Состояние индикатора		Состояние проектора
Не горит или мигает		MAIN POWER отключено.
КРАСНОГО	Горит	MAIN POWER включено, и проектор находится в режиме ожидания. Когда горит индикатор LAMP или TEMP , питание включить невозможно.
	Мигает	Питание отключено. (Когда в меню ТИП СЕТИ параметр ВЫКЛЮЧЕНИЕ ПО СЕТИ или в подменю НАСТРОЙКИ ЗВУКА меню УСТАНОВКИ ПРОЕКТОРА параметр В РЕЖИМЕ ОЖИДАНИЯ установлен на ВКЛ). Нажмите кнопку питания, чтобы начать проецирование.
ЗЕЛЁНОГО	Мигает	Питание включено, и проектор готовится проецировать.
	Горит	Проецирование.
ОРАНЖЕВЫЙ	Горит	Питание выключено, и проектор находится в режиме охлаждения лампы. Индикатор загорится или начнет мигать, и через некоторое время начнется проецирование.
	Мигает	Питание снова включено во время охлаждения лампы, и проектор входит в режим проецирования.

ПРИМЕЧАНИЕ:

- При использовании данной функции лампе может потребоваться больше времени для повторного включения, по сравнению с охлаждением лампы при питании от сети переменного тока.
- Потребление энергии в режиме ожидания 4 Вт.

Включение проектора

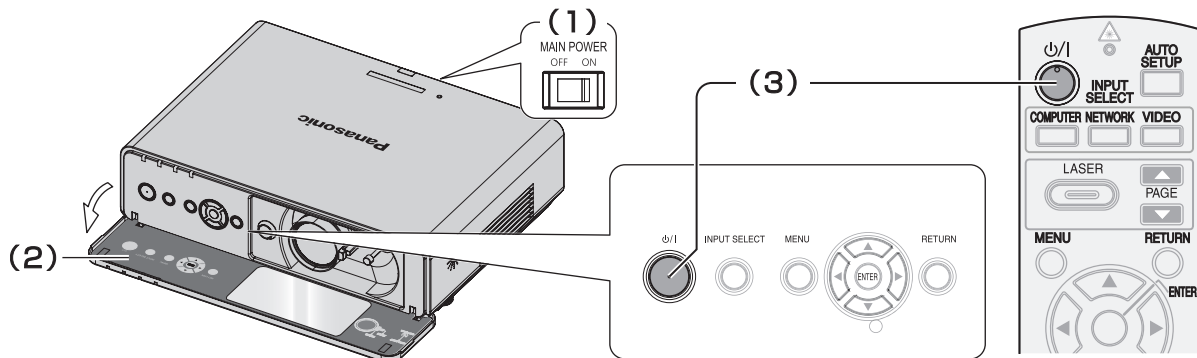

1. Включите **MAIN POWER**.
 - Индикатор питания загорается красным цветом.
2. Откройте крышку передней панели.
 - При управлении с помощью пульта дистанционного управления эту операцию выполнять не нужно.
3. Нажмите кнопку питания.
 - Индикатор питания загорается зелёным цветом после непродолжительного мигания.
 - На экране появится **ЛОГОТИП НА СТАРТЕ**. Смотрите «ЛОГОТИП НА СТАРТЕ» на странице 41.

ПРИМЕЧАНИЕ:

- При включении проектора может быть слышно потрескивание или позвякивание, или может быть мерцание дисплея в зависимости от характеристик лампы. Это считается нормальным и не влияет на работу проектора.
- Когда работает внутренний охлаждающий вентилятор, может быть слышен звук его работы. Громкость звука работы зависит от внешней температуры.
- При отключении от сети сетевого шнура или с помощью главного выключателя **MAIN POWER** в режиме проецирования, проецирование возобновится после подключения к сети сетевого шнура или включения питания с помощью главного выключателя **MAIN POWER**. Смотрите «ЗАПУСК» на странице 43.

Выключение проектора

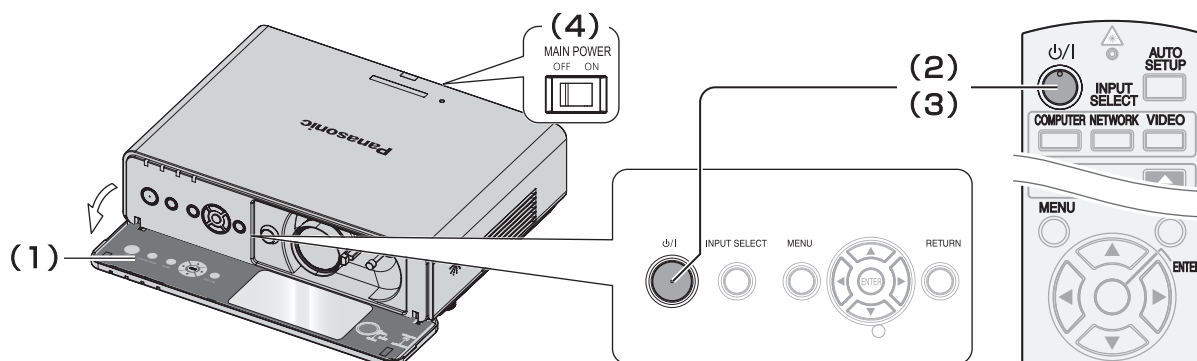

1. Откройте крышку передней панели.
 - При управлении с помощью пульта дистанционного управления эту операцию выполнять не нужно.
2. Нажмите кнопку питания.
 - Появляется подтверждающий экран. Он исчезает и проектор возвращается в режим проецирования, если в течение 10 секунд не нажимается никакая кнопка.
 - Чтобы возвратиться в режим проецирования, нажмите любую кнопку, кроме кнопки ПИТАНИЕ.
3. Нажмите кнопку питания.
 - Индикатор питания загорится оранжевым цветом во время охлаждения лампы, затем загорится красным цветом, когда проектор будет готов выключить **MAIN POWER**.
4. Отключите **MAIN POWER** на задней стенке проектора.

ПРИМЕЧАНИЕ:

- Вы можете отключить проектор, отсоединив от сети сетевой шнур, или отключить его с помощью главного выключателя **MAIN POWER** вместо выполнения данной операции. Смотрите «ЗАПУСК» на странице 43.

Проектирование изображения

Выбор входящего сигнала

1. Включите подсоединённые устройства.
 - Нажмите кнопку воспроизведения на соответствующем устройстве.
2. Нажмите кнопку **INPUT SELECT**, чтобы при необходимости выбрать нужный способ входа сигнала. Смотрите «Переключение входящего сигнала» на странице 28.
 - Изображение будет проектироваться на экран.

ПРИМЕЧАНИЕ:

- Функция **ПОИСК СИГНАЛА ВКЛ** установлена на заводе, и сигнал с подсоединённых устройств распознаётся автоматически. Смотрите «ПОИСК СИГНАЛА» на странице 41.

Положение изображения

1. Откройте крышку передней панели.
2. Отрегулируйте проектируемое изображение при помощи рукоятки регулировки линзы. Смотрите «Сдвиг и установка объектива» на странице 19.

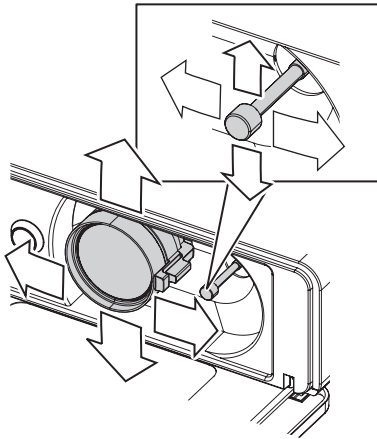

4. Отрегулируйте фокусировку и размер проектируемого изображения.
 - Поворачивайте рукоятку фокусировки и рукоятку увеличения для настройки изображения.
 - Вы можете подтвердить выбранный эффект при помощи **ТЕСТОВОЕ ИЗОБРАЖЕНИЕ** в меню **ДОП. ФУНКЦИИ**. Смотрите «ТЕСТОВОЕ ИЗОБРАЖЕНИЕ» на странице 45.

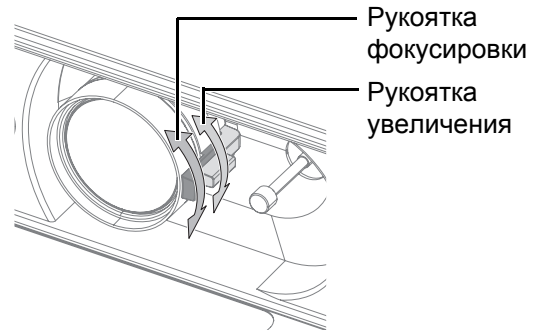

3. Отрегулируйте угол проектора.
 - Выверните регуляторы передних ножек и отрегулируйте угол по вертикали.
 - Смотрите «Регулировка передних ножек и угол показа» на странице 18.

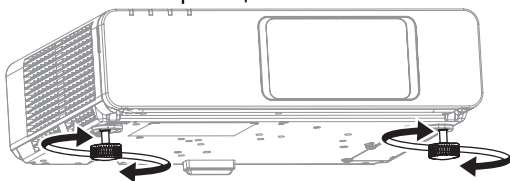

ПРИМЕЧАНИЕ:

- Не дотрагивайтесь до отверстия выхода воздуха так как об него можно обжечься.
- При появлении трапециевидного искажения, смотрите «ТРАПЕЦИЯ» на странице 37.
- Если Вы регулируете фокусировку, Вам, возможно, снова придётся отрегулировать размер изображения передвижением рукоятки увеличения.

Работа пульта дистанционного управления

Функции

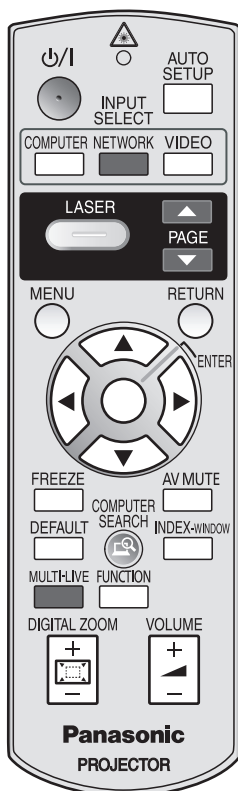

(Показано как PT-F300NTE)

Вы можете осуществлять управление проектором при помощи пульта дистанционного управления на расстоянии до 15 м (49'2"), под углом примерно $\pm 30^\circ$ вертикально и горизонтально.

● Направление на проектор

Убедитесь, что излучатель пульта дистанционного управления направлен на датчик приёма сигнала пульта дистанционного управления на передней/задней стороне проектора и нажмите необходимую кнопку.

● Направление на экран

Убедитесь, что излучатель пульта дистанционного управления направлен на экран, и нажмите необходимую кнопку. Сигнал будет отражаться от экрана. Расстояние действия пульта дистанционного управления зависит от материала экрана. Данная функция может быть неэффективна при использовании полупрозрачных экранов.

ПРИМЕЧАНИЕ:

- Не допускайте попадания сильного света на датчик приёма сигнала. Пульт дистанционного управления может работать неправильно при сильном свете, например, при лампах дневного света.
- Если между пульта дистанционного управления и датчиком приёма сигнала пульта дистанционного управления находятся посторонние предметы, то пульт дистанционного управления может работать неправильно.

Основные операции

Автоматическая регулировка положения изображения



Вы можете автоматически отрегулировать установку **ПЕРЕМЕЩЕНИЕ**, **СИНХРОСИГНАЛ** и **ФАЗА СИНХРОСИГНАЛА** в меню **ПОЛОЖЕНИЕ** для проецируемого изображения сигнала **COMPUTER**.

- При сигнале DVI следует отрегулировать только установку **ПЕРЕМЕЩЕНИЕ**.

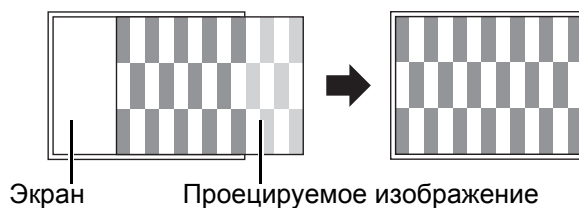

ПРИМЕЧАНИЕ:

- Если частота синхросигнала составляет 150 МГц или более, функция **АВТОНАСТРОЙКА** не работает.
- Если края проецируемого изображения плохо различимы или если проецируется темное изображение, процесс **АВТОНАСТРОЙКА** может быть автоматически прекращен до его завершения. В этом случае выведите на экран другое изображение и еще раз нажмите кнопку **AUTO SETUP**.
- Если нет входного сигнала, а параметр **ПОИСК СИГНАЛА** меню **НАСТРОЙКИ ЭКРАНА** установлен на **ВКЛ**, запустится система автоматического обнаружения сигнала.

Переключение входящего сигнала



Переключение входящего сигнала вручную выполняется с помощью кнопок **COMPUTER**, **NETWORK** и **VIDEO**. Нажмите на требуемую кнопку несколько раз ◀▶ для прокрутки источника входящего сигнала. Действительное проектируемое изображение изменится через некоторое время.

● Графическая инструкция будет показана в верхней правой части проецируемого изображения. Вы можете подтвердить источник входного сигнала, который отмечен желтым цветом. Смотрите «ПОМОЩЬ» на странице 40.

ПРИМЕЧАНИЕ:

- Если Вы выберете вход сигнала от неподсоединённого источника, подсказка замигает.
- Смотрите «Список совместимых сигналов» на странице 54.
- Смотрите «Соединения» на странице 21.

Управление с помощью кнопки **COMPUTER**

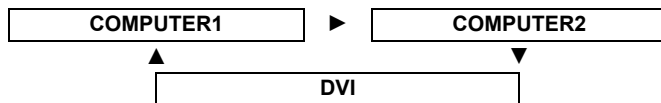

ПРИМЕЧАНИЕ:

- **COMPUTER2** можно выбрать только в том случае, если параметр **ВЫБОР COMPUTER2** установлена на **ВХОД**.

Управление с помощью кнопки **NETWORK**

- Только для операции сетевого подключения. Для получения более детальной информации смотрите инструкции на CD-ROM.

Управление с помощью кнопки **VIDEO**



Управление с помощью кнопки **INPUT SELECT** на проекторе

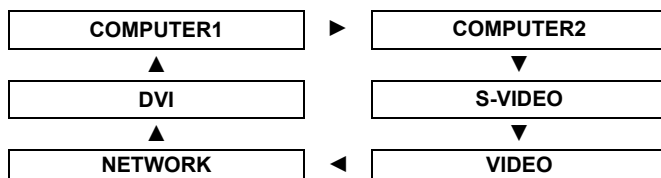

Увеличение центральной области экрана



Вы можете увеличить проецируемое изображение с коэффициентом в диапазоне 1x - 2x и переместить его в центр экрана.

● Увеличение изображения

1. Нажмите один раз кнопку **DIGITAL ZOOM +/-**.
 - Центральная область изображения будет увеличена в 1,5x раза.

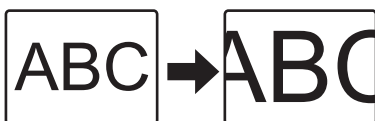

2. Отрегулируйте размер изображения, нажимая кнопку **DIGITAL ZOOM +/-**.

- Размер изображения изменяется с шагом 0,1.



● Перемещение увеличенной области

Чтобы переместить увеличенную область, нажмите на кнопки ▲▼◀▶.

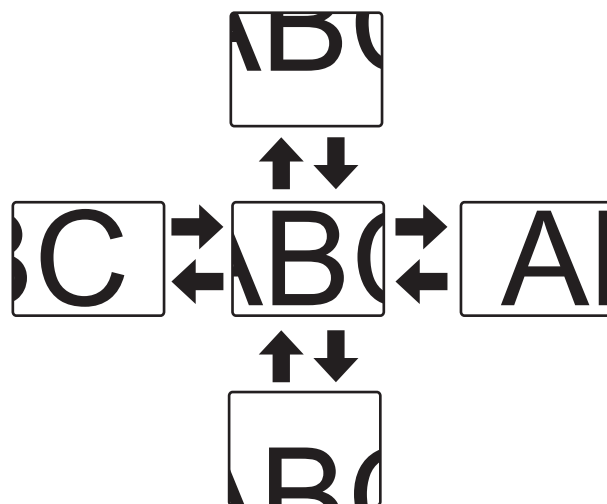

ПРИМЕЧАНИЕ:

- При проецировании сигнала **COMPUTER** диапазон увеличения составляет от 1x до 3x. Когда параметр **КАДРОВАЯ СИНХР.** меню **ПОЛОЖЕНИЕ** установлен на **ВКЛ**, диапазон увеличения составляет от 1x до 2x. Смотрите «КАДРОВАЯ СИНХР.» на странице 39.
- При изменении входного сигнала при включенной функции **ЦИФРОВОЙ ТРАНСФОКАТОР**, **ЦИФРОВОЙ ТРАНСФОКАТОР** отключается.
- В режиме **ЦИФРОВОЙ ТРАНСФОКАТОР** функция **СТОП-КАДР** недоступна.

Захват изображения



Для захвата изображения и прекращения подачи звука нажмите кнопку **FREEZE**, и изображение будет зафиксировано как неподвижное, в то время как аудио-визуальное оборудование продолжит работу.

Нажмите кнопку **FREEZE** еще раз, чтобы выйти из режима стоп-кадра и вернуться в режим проецирования.

Остановка проецирования



Вы можете остановить проецирование и воспроизведение звука через проектор с

целью экономии электроэнергии. Чтобы выйти из этого режима нажмите кнопку **AV MUTE** еще раз.

Возврат на исходные установки



Вы можете вернуть заводские установки посредством нажатия кнопки **DEFAULT** на пульте дистанционного управления. Отобразите необходимое дополнительное меню или функцию меню и нажмите кнопку **DEFAULT** снова.

- Смотрите «Основное меню и дополнительное меню» на странице 32.

ПРИМЕЧАНИЕ:

- Некоторые элементы меню нельзя сбросить нажатием кнопки **DEFAULT**. Настройте каждый из элементов меню вручную.
- Чтобы вернуться к настройкам завода-изготовителя, смотрите «ЗАПУСК» на странице 43.

Показ двух экранов (МУЛЬТИОКОННЫЙ)



Вы можете включить режим показа изображения в двух отдельных окнах (**МУЛЬТИОКОННЫЙ**). Включая режим стоп-кадра, сохраняя в памяти и выводя изображение на левую сторону экрана, вы можете продолжать показ презентации в правой части.

Чтобы выйти из режима показа двух экранов (**МУЛЬТИОКОННЫЙ**), нажмите кнопку **MENU** или **RETURN**.

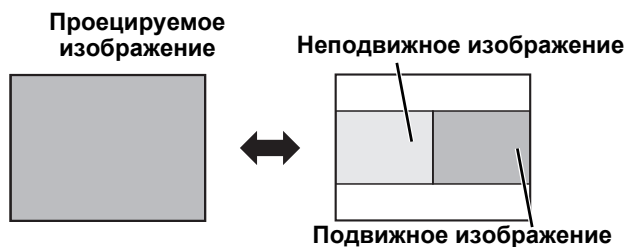

● Выбор размера экрана

Нажмите **▲ ▼** для захвата нового изображения и изменения его размера 3 способами.

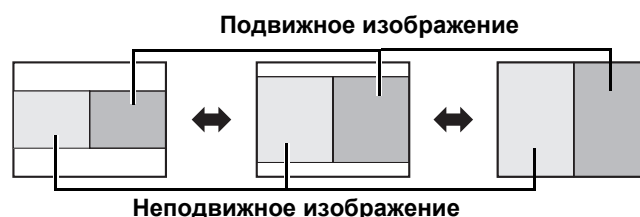

● Переключение между экранами

По умолчанию неподвижное изображение отображается на левом экране, а подвижное изображение - на правом. Для переключения между экранами нажмите **◀ ▶**.

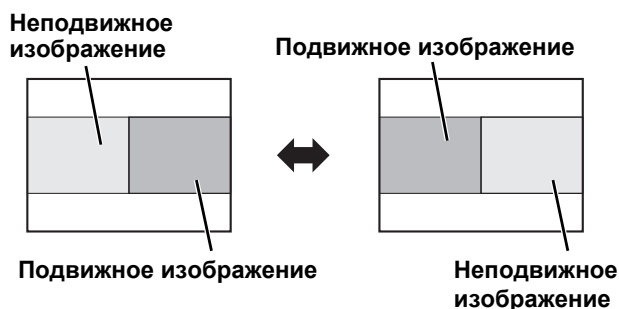

ПРИМЕЧАНИЕ:

- При изменении размера экрана соотн. сторон изменяется с удлинением по вертикали.
- При вертикальном увеличении изображения некоторых сигналов с настройкой **БЕЗ КОРРЕКЦИИ** соотношения сторон будут отображаться неправильно.

● Захват нового изображения

В режиме показа изображения в двух отдельных окнах (**МУЛЬТИОКОННЫЙ**) нажмите кнопку **ENTER** для захвата нового изображения, и через некоторое время окно неподвижного изображения будет обновлено.

ПРИМЕЧАНИЕ:

- При захвате изображения с быстрым движением выполните операцию несколько раз, чтобы получить стабильное изображение.

Работа пульта дистанционного управления

Использование присвоенной функции

Можно назначить ту или иную выбранную функцию кнопке **FUNCTION**. Можно назначить следующие функции.

Дополнительные функции	Функции	См.
ВЫКЛ	Отключить кнопку FUNCTION .	-
СООТН. СТОРОН	Отобразить меню СООТН. СТОРОН .	38
РЕЖИМ ИЗОБРАЖЕНИЯ	Отобразить меню РЕЖИМ ИЗОБРАЖЕНИЯ .	35
DAYLIGHT VIEW	Отобразить меню DAYLIGHT VIEW .	36

ПРИМЕЧАНИЕ:

- Смотрите «ФУНКЦИОНАЛЬНАЯ КНОПКА» на странице 44.

Отображение стрелки



При проецировании изображения в процессе презентации или демонстрации вы можете использовать красную лазерную стрелку в качестве наглядного указателя. Чтобы включить режим отображения стрелки, нажмите и удерживайте кнопку **LA-SER**, чтобы выключить - отпустите ее.

Отключите кнопку LASER

Вы можете отключить кнопку **LASER** для выполнения вспомогательной операции.

- Откройте крышку отсека батарей пульта дистанционного управления.
- Поставьте регулятор переключателя в положение Выкл.
- Закройте крышку отсека батарей пульта дистанционного управления.
 - Смотрите «Отсек батареек» на странице 16.

ПРИМЕЧАНИЕ:

- При нажатии отключенной кнопки **LASER** на экран будет выведено предупредительное сообщение "ЛАЗЕРНАЯ УКАЗКА ОТКЛЮЧЕНА.". При отображении меню предупредительное сообщение не выводится.

ПРИМЕЧАНИЕ:

- Лазерная указка не должна быть направлена напрямую в глаза человека или животного.
- Не направляйте лазер на отражающие поверхности.
- Не разрешайте детям пользоваться лазерной указкой.
- Не помещайте глаза на линию распространения лазерного луча.
- Лазерная указка неэффективна при использовании полупрозрачных экранов.
- Ознакомьтесь с техникой безопасности при работе с пультом дистанционного управления.
- Это лазерное изделие Класса 2.

Вид сверху



Излучатель лазерной указки

Отключающий выключатель

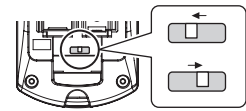

Вкл

Выкл

ВНИМАНИЕ

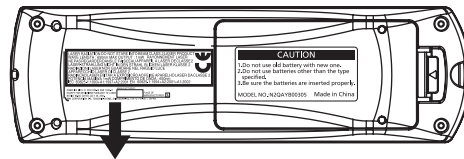

**LASER RADIATION DO NOT STARE INTO BEAM CLASS 2 LASER PRODUCT
WAVE LENGTH : 650nm MAX OUTPUT : 1mW RAYONNEMENT LASER
NE PAS REGARDER DANS LE FAISCEAU APPAREIL A LASER DE CLASSE 2
LASER-STRAHLUNG NICHT IN DEN STRAHL BLICKEN LASER KLASSE 2
RADIATIONI LASER NON GUARDARE NEL RAGGIO LUCE
APARECCHIO LASER DI CLASSE 2
RADIACAO LASER EVITAR A EXPOSICAO AO FEIXE APARELHO LASER DA CLASSE 2
POTENCIA MAXIMA 1mW COMPRIMENTO DE ONDA : 650nm
IEC 60825-1:1993+A1:1997+A2:2001 EN 60825-1:1994+A2:2001+A1:2002**

COMPLIES WITH 21 CFR1040.10 AND 1040.11
EXCEPT FOR DEVIATIONS PURSUANT TO LASER
NOTICE NO.01 DATED JULY 28, 2001.
SANK CORPORATION 5-5, TOOOSHI 6-CHOME, SHINJUKU-KU TOKYO 162-0811, JAPAN



(Показано как PT-F300NTE)

ПРЕДОСТЕРЕЖЕНИЕ: Использование элементов управления настройками или выполнение процедур, не указанных в данном руководстве, может стать причиной опасного радиоактивного воздействия.

Регулировка громкости динамиков



Вы можете регулировать громкость встроенных динамиков. Нажмите сторону “+” кнопки **VOLUME** для увеличения и сторону “-” для уменьшения громкости.

ПРИМЕЧАНИЕ:

- Энергопотребление можно снизить путем уменьшения громкости.

Навигация в меню

Основное меню и дополнительное меню

Функции меню упорядочены по структурам и категориям. Вы можете осуществлять навигацию меню при помощи кнопок ▲ ▼ ◀ ▶. Смотрите «Навигация в меню» на странице 32.

- Подчеркнутые функции являются заводскими установками по умолчанию.
- Некоторые заводские установки различаются в зависимости от выбранного источника сигнала.
- Элементы Доп.-меню могут различаться в зависимости от выбранного входящего сигнала.
- Регулировка некоторых установок выполняется без сигналов.

ИЗОБРАЖЕНИЕ

РЕЖИМ ИЗОБРАЖЕНИЯ страница 35	ЕСТЕСТВЕННЫЙ ДИНАМИЧЕСКИЙ КИНОФИЛЬМ	СТАНДАРТ ЧЁРНАЯ ДОСКА
КОНТРАСТ страница 35	(Фабричная установка: 0)	
ЯРКОСТЬ страница 35	(Фабричная установка: 0)	
ЦВЕТ страница 35	(Недоступно с NETWORK подключением) (Фабричная установка: 0)	
ОТТЕНОК страница 35	(Недоступно с NETWORK подключением) (Фабричная установка: 0)	
ЧЕТКОСТЬ страница 35	(Фабричная установка: 0)	
БАЛАНС КРАСНОГО *1 страница 35	(Фабричная установка: 0)	
БАЛАНС ЗЕЛЁНОГО *1 страница 35	(Фабричная установка: 0)	
БАЛАНС СИНЕГО *1 страница 35	(Фабричная установка: 0)	
ЦВЕТОВАЯ ТЕМПЕРАТУРА страница 36	ПО УМОЛЧАНИЮ НИЗКАЯ	ВЫСОКАЯ
DAYLIGHT VIEW страница 36	АВТО ВЫКЛ	ВКЛ
DIGITAL CINEMA REALITY страница 36	ВКЛ	ВЫКЛ
ШУМОПОДАВЛЕНИЕ страница 36	ВЫКЛ	ВКЛ
СИСТЕМА ТВ страница 36	АВТО NTSC PAL PAL-N	NTSC 4.43 PAL-M SECAM
RGB/YPbPr страница 36	АВТО RGB	YPbPr

ПОЛОЖЕНИЕ

ТРАПЕЦИЯ страница 37	(Фабричная установка: 0)	
ПЕРЕМЕЩЕНИЕ страница 37	(Недоступно с NETWORK подключением) Г (Фабричная установка: 0) В (Фабричная установка: 0)	
СИНХРОСИГНАЛ страница 37	(Только для сигналов с COMPUTER) (Фабричная установка: 0)	
ФАЗА СИНХРОСИГНАЛА страница 37	(Только для сигналов с COMPUTER) (Фабричная установка: 0)	
ОБРЕЗ. ПО ПЕРИМ. страница 37	(Недоступно с NETWORK подключением)	
СООТН. СТОРОН страница 38	АВТО 4:3 16:9 S4:3	БЕЗ КОРРЕКЦИИ
КАДРОВАЯ СИНХР. страница 39	(Только для сигналов с COMPUTER) <u>ВЫКЛ</u> ВКЛ	

ЯЗЫК

DEUTSCH	POLSKI
FRANÇAIS	ČEŠTINA
ESPAÑOL	MAGYAR
ITALIANO	РУССКИЙ
PORTUGUÊS	ไทย
SVENSKA	한국어
NORSK	ENGLISH
DANSK	中文
	日本語

НАСТРОЙКИ ЭКРАНА

ЭКРАННОЕ МЕНЮ страница 40	ПОМОЩЬ	
	ДЕТАЛЬНАЯ ВЫКЛ	КРАТКАЯ
	ВИД ЭКРАННОГО МЕНЮ	ТИП1 ТИП2 ТИП3
	ПРЕДУПРЕЖДЕНИЕ	ВЫКЛ
DVI-D IN страница 40	DVI EDID	
	EDID1	EDID2(PC)
	УРОВЕНЬ СИГНАЛА DVI	0-255:PC 16-235

*1. Доступно только для неподвижного изображения сигналов **COMPUTER/DVI**

ЛОГОТИП НА СТАРТЕ ВКЛ ПОЛЬЗОВАТ	страница 41
АВТОНАСТРОЙКА АВТО	страница 41
ПОИСК СИГНАЛА ВКЛ	страница 41
ЦВЕТ ФОНА СИНИЙ	страница 41
ШИРОКИЙ РЕЖИМ АВТО ВКЛ	страница 41
РЕЖИМ SXGA SXGA	страница 41
ПРОЧИЕ ФУНКЦИИ АВТОНАСТРОЙКА СТОП-КАДР ОТКЛЮЧЕНИЕ СИГНАЛА МУЛЬТИОКОННЫЙ ЦИФРОВОЙ ТРАНСФОКАТОР	страница 42



УСТАНОВКИ ПРОЕКТОРА

СОСТОЯНИЕ СИГНАЛ НАЗВАНИЕ НАРАБОТКА ПРОЕКТОР ОСТАТ. РЕСУРС ФИЛЬТРА ОТНОСИТ. ЗНАЧЕНИЕ ВРЕМЯ ДО ЗАМЕНЫ	страница 43
ВЫБОР COMPUTER2 ВХОД	страница 43
ВЫКЛ. БЕЗ СИГНАЛА ВЫКЛ 15 МИН 20 МИН 25 МИН 30 МИН 35 МИН 40 МИН 45 МИН 50 МИН 55 МИН 60 МИН	страница 43
ЗАПУСК ПОСЛ СОСТОЯНИЕ ОЖИДАНИЕ	страница 43
УСТАНОВКА ПРЯМОЙ,СТОЛ ОБРАТНЫЙ,СТОЛ	страница 44
РЕЖИМ ВЫСОКОГОРЬЯ ВЫКЛ	страница 44
ЭМУЛЯЦИЯ ПО УМОЛЧАНИЮ D4000 L730 L735 LB/W80	страница 44
ФУНКЦИОНАЛЬНАЯ КНОПКА ВЫКЛЮЧЕНО РЕЖИМ ИЗОБРАЖЕНИЯ DAYLIGHT VIEW	страница 44

НАСТРОЙКИ ЗВУКА ГРОМКОСТЬ (Фабричная установка: 20) БАЛАНС (Фабричная установка: 0) В РЕЖИМЕ ОЖИДАНИЯ ВЫКЛ	страница 44
● ЗВУКОВОЙ ВХОД DVI COM.AUDIO IN 2 COMPUTER1 COM.AUDIO IN 1 COMPUTER2 COM.AUDIO IN 2	AUDIO IN AUDIO IN AUDIO IN
ТЕСТОВОЕ ИЗОБРАЖЕНИЕ	страница 45
ОБЩИЙ СБРОС	страница 45
СБРОС СЧЕТЧИКА ФИЛЬТРА	страница 45



ЗАЩИТА

ПАРОЛЬ ВЫКЛ	страница 46
СМЕНА ПАРОЛЯ	страница 46
ОТОБРАЖЕНИЕ ТЕКСТА ВЫКЛ	страница 46
ИЗМЕНЕНИЕ ТЕКСТА	страница 46
БЛОКИРОВКА МЕНЮ ВЫКЛ	страница 47
ПАРОЛЬ БЛОКИРОВКИ МЕНЮ	страница 47
ВЫБОР У-ВА УПРАВЛЕНИЯ ПАНЕЛЬ УПРАВЛЕНИЯ ВКЛЮЧЕНО ПУЛЬТ ДИСТ. УПРАВЛЕНИЯ ВКЛЮЧЕНО	страница 47



ТИП СЕТИ

ПРОВодНАЯ БЕСПРОВОДНАЯ (Только PT-F300NTE) ИЗМЕНЕНИЕ ИМЕНИ СМЕНА ПАРОЛЯ ВЫКЛЮЧЕНИЕ ПО СЕТИ УПРАВЛЕНИЕ ПО СЕТИ ПРЕРЫВ.ПРЯМОЙ ПЕРЕДАЧИ ПОИСК КОМПЬЮТЕРА РЕЖИМ MULTI-LIVE ИНИЦИАЛИЗАЦИЯ	страница 48
---	-------------

Для получения более детальной информации смотрите инструкции на CD-ROM.

Навигация в меню

Показ Основное меню

MENU Нажмите кнопку **MENU**, чтобы отобразить основное меню и поле подсказок.

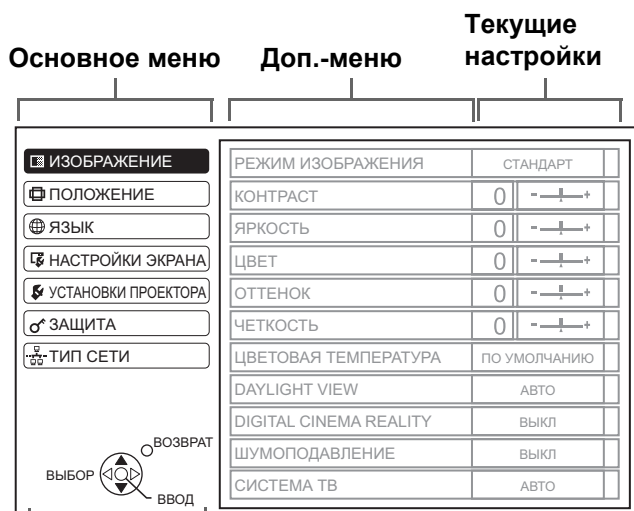

Поле подсказок

Содержит необходимые кнопки для настройки установок.

Регулировка элементов масштаба изображения

Значок треугольника под шкалой обозначает заводскую установку, а квадратный значок указывает на текущую установку.

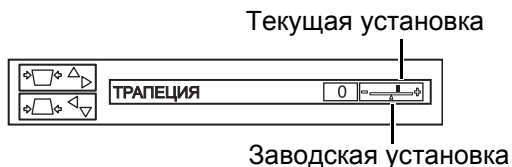

Возвращает к предыдущему меню

RETURN Нажмите кнопку **MENU** или **RETURN**, чтобы вернуться к предыдущему меню. Нажмите повторно, чтобы выйти из меню и вернуться в режим проекирования.

Основные действия

1. Нажмите **▲ ▼**, чтобы перейти к необходимому элементу основного меню, и нажмите кнопку **ENTER**, чтобы выбрать его.
 - Выбранный элемент выделяется оранжевым цветом, и справа отображается доп.-меню.
 - Смотрите «Основное меню и дополнительное меню» на странице 32.

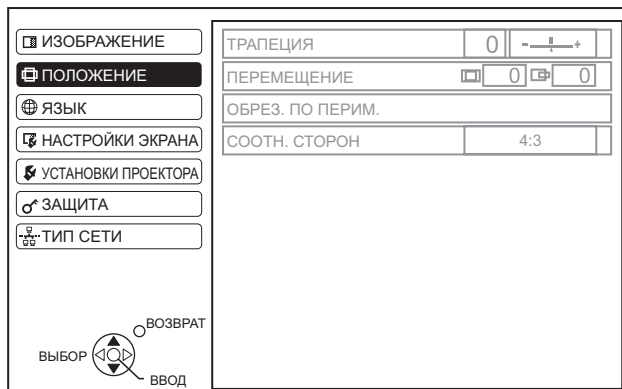

2. Для перехода к необходимому элементу подменю нажмите **▲ ▼**, а затем нажмите кнопку **◀ ▶** или **ENTER**, чтобы выполнить настройку.
 - Выбранный элемент отображается на экране, а другие элементы меню исчезают. Запрошенный элемент исчезает через пять секунд. Выполняется возврат в меню.
 - Если это нижний уровень, то будет отображаться и следующий уровень.

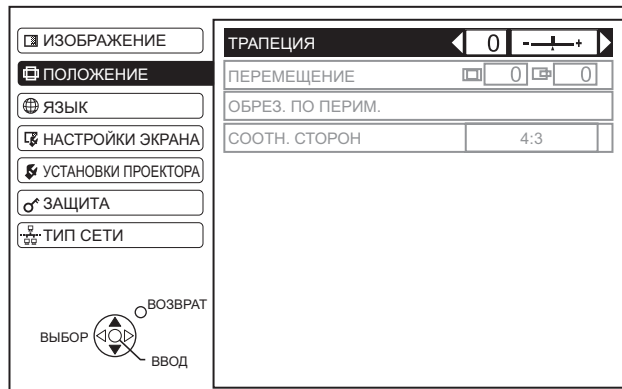

3. Нажмите **◀ ▶**, чтобы настроить выбранный элемент.
 - Для элементов, использующих шкалу в виде полосы, числовое значение показывается слева от шкалы.
 - Вы можете переходить от элемента к элементу, нажимая **◀ ▶**.

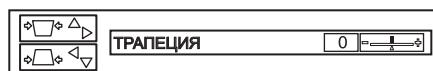

4. Нажмите кнопку **MENU** или **RETURN**, чтобы вернуться к предыдущему меню.

ПРИМЕЧАНИЕ:

- Смотрите «Возврат на исходные установки» на странице 29 для сброса настроек каждого элемента меню.
- Смотрите «ОБЩИЙ СБРОС» на странице 45 для сброса всех настроек.

Меню ИЗОБРАЖЕНИЕ

Пульт дистанционного управления

Навигация кнопками

- Смотрите «Навигация в меню» на странице 34.
- Смотрите «Основное меню и дополнительное меню» на странице 32.

РЕЖИМ ИЗОБРАЖЕНИЯ

В зависимости от условий проектирования, Вы можете воспользоваться этими заранее установленными параметрами для улучшения качества проектируемого изображения. Нажмите ◀ ▶ для просмотра вариантов.

СТАНДАРТ	Переход к стандартному виду изображения
ДИНАМИЧЕСКИЙ	Установка ярких и четких цветов
ЧЁРНАЯ ДОСКА	Переход к проектированию в режиме ч. доски
ЕСТЕСТВЕННЫЙ*1	Воспроизводит исходный цвет изображения
КИНОФИЛЬМ*2	Установка на видео типа кинотеатр

*1. Можно выбрать во время отображения неподвижного изображения.

*2. Можно выбрать во время отображения движущегося изображения.

ПРИМЕЧАНИЕ:

- Для того чтобы изображение в выбранном режиме стабилизировалось, может потребоваться некоторое время.

КОНТРАСТ

Вы можете настроить контраст проектируемого изображения. При необходимости отрегулируйте **ЯРКОСТЬ** заранее.



ЯРКОСТЬ

Вы можете настроить яркость проектируемого изображения.



ЦВЕТ

Вы можете настроить насыщенность цвета проектируемого изображения. (Доступно только для сигналов **VIDEO/S-VIDEO/YPbPr**/видео **RGB**/видео **DVI**)



ОТТЕНОК

Вы можете настроить оттенок проектируемого изображения. (Доступно только для сигналов **VIDEO/S-VIDEO/YPbPr**/видео **RGB**/видео **DVI**)



ЧЕТКОСТЬ

Вы можете настроить чёткость проектируемого изображения.



БАЛАНС КРАСНОГО

Вы можете более точно установить баланс белого в красной зоне цветовой температуры нажатием ◀ ▶. (Доступно только для неподвижных сигналов **RGB/DVI**)

БАЛАНС ЗЕЛЁНОГО

Вы можете более точно установить баланс белого в зеленой зоне цветовой температуры нажатием ◀ ▶. (Доступно только для неподвижных сигналов **RGB/DVI**)

БАЛАНС СИНЕГО

Вы можете более точно установить баланс белого в синей зоне цветовой температуры нажатием ◀ ▶. (Доступно только для неподвижных сигналов **RGB/DVI**)

ЦВЕТОВАЯ ТЕМПЕРАТУРА

Вы можете настроить баланс белого проектируемого изображения.

- **НИЗКАЯ** Голубоватый
- **ПО УМОЛЧАНИЮ** Сбалансированный белый
- **ВЫСОКАЯ** Красноватый

DAYLIGHT VIEW

Вы можете сохранить яркость и естественные краски проектируемого изображения в условиях высокой освещенности при невозможности контроля внешних источников света, например, при открытой двери или пропускающих солнечный свет оконных шторах.

- **АВТО.:** Автоматическая подстройка
- **ВКЛ.:** Активно
- **ВЫКЛ.:** Выключена

ПРИМЕЧАНИЕ:

- Не закрывайте датчик освещенности (ALS) проектора. Смотрите «Датчик освещенности (ALS)» на странице 14.
- Режим **АВТО** недоступен, когда **УСТАНОВКА** в меню **ДОП. ФУНКЦИИ** установлена на **ОБРАТНЫЙ, СТОЛ** или **ОБРАТН, ПОТОЛОК**.

DIGITAL CINEMA REALITY

Вы можете улучшить вертикальное разрешение видеосюжета 2-2 или 2-3 с вытеснением нижней строки. Нажмите ◀ ▶ для выбора необходимой установки. (Недоступно для **NETWORK** сигналов)

- **ВЫКЛ** Выключена
- **ВКЛ** Активна

ПРИМЕЧАНИЕ:

- Только для режимов 480i, 576i, 1 080/60i и 1 080/50i.

ШУМОПОДАВЛЕНИЕ

Вы можете включить или выключить систему автоматического шумоподавления. Нажмите ◀ ▶, чтобы выбрать необходимую установку.

- **ВКЛ:** Автоматическое шумоподавление
- **ВЫКЛ:** Без шумоподавления

ПРИМЕЧАНИЕ:

- Использование шумоподавления может повлиять на качество изображения.

СИСТЕМА ТВ

При изменении типа видеосигнала установка переключается автоматически. Вы также можете переключить тип сигнала вручную, чтобы он соответствовал входящему. Нажмите ◀ ▶ для просмотра вариантов. (Доступно только с **S-VIDEO/VIDEO**)

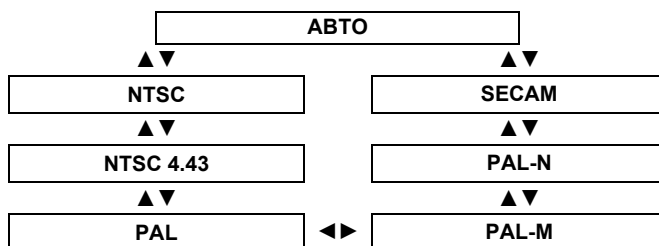

ПРИМЕЧАНИЕ:

- Установка **АВТО** выбирает из **NTSC/NTSC 4.43/PAL/PAL60/PAL-M/PAL-N/SECAM**.

RGB/YPBPR

Проектор обнаружит сигнал с разъемов **COMPUTER**, если это сигнал **RGB** или **YPBPR**. Вы можете отключить систему автоматического обнаружения и переключаться между **RGB** и **YPBPR** вручную.

- **АВТО:** Система автоматического обнаружения
- **RGB:** Проецирование в качестве сигнала **RGB**
- **YPBPR:** Проецирование в качестве сигнала **YPBPR**

ПРИМЕЧАНИЕ:

- Доступно только с **VGA60, 480i, 576i, 480p, 576p, 1 080/60i, 1 080/50i, 720/60p, 720/50p, 1 080/60p, 1 080/50p**.
- Если входной сигнал выбран некорректно с помощью установки **АВТО**, выберите **RGB** или **YPBPR** вручную.

Меню ПОЛОЖЕНИЕ

Пульт дистанционного управления

Навигация кнопками

- Смотрите «Навигация в меню» на странице 34.
- Смотрите «Основное меню и дополнительное меню» на странице 32.

ТРАПЕЦИЯ

Если проектор установлен не перпендикулярно к экрану, или если экран имеет наклонную поверхность, вы можете настроить трапециевидальное искажение.

Изображение	Действие

ПРИМЕЧАНИЕ:

- Вы можете скорректировать искажение на ± 30 градусов угла наклона проектора. Рекомендуется устанавливать проектор с минимальным искажением.
- Искажение можно в определенной степени скорректировать наклоном линзы.
- Искажение экрана основного меню скорректировать нельзя.
- Результат коррекции трапеции влияет на соотнос. сторон и размер изображения.

ПЕРЕМЕЩЕНИЕ

Вы можете сместить проецируемое изображение для более тонкой регулировки. Для перемещения по горизонтали нажмите $\blacktriangleleft \blacktriangleright$, для перемещения по вертикали нажмите $\blacktriangle \blacktriangledown$. (Недоступно для **NETWORK** сигналов)



СИНХРОСИГНАЛ

При наличии помех в проецируемом изображении, которые в некоторых случаях имеют форму муара или шума, вы можете уменьшить помехи $\blacktriangleleft \blacktriangleright$ с помощью регулировки синхросигнала. (Доступно только для неподвижных сигналов **RGB/DVI**)

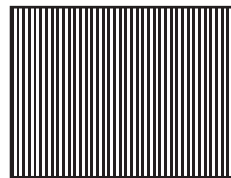

ПРИМЕЧАНИЕ:

- Если частота синхронизации проецируемого сигнала выше 150 МГц, то настройка может не помочь.
- Необходимо настроить **СИНХРОСИГНАЛ**, прежде чем настраивать **ФАЗА СИНХРОСИГНАЛА**.

ФАЗА СИНХРОСИГНАЛА

Если Вам нужно выполнить настройку по той же причине, что и настройку **СИНХРОСИГНАЛ**, Вы можете произвести точную настройку синхронизации часов. Нажмите $\blacktriangleleft \blacktriangleright$ для осуществления настройки. (Доступно только для неподвижных сигналов **RGB/DVI**)

ПРИМЕЧАНИЕ:

- Если частота синхронизации проецируемого сигнала выше 150 МГц, то настройка может не помочь.

ОБРЕЗ. ПО ПЕРИМ.

Если 4 края изображения частично не отображаются, Вы можете использовать данную функцию для регулировки и должного проецирования изображения. (Недоступно для сигналов **NETWORK**)

- \blacktriangleleft Уменьшить
- \blacktriangleright Увеличить

СООТН. СТОРОН

Вы можете при необходимости вручную переключать соотнос. сторон. Нажмите ◀ ▶ для просмотра вариантов.

Опции соотнос. сторон

● АВТО

Сигналы, содержащие идентифицирующий сигнал соотнос. сторон, будут определены и будут автоматически проецировать изображение с нужным соотнос. сторон. (только для сигналов NTSC и 525i (480i))

● 4:3

При подаче сигнала 4:3 изображение проецируется без изменений, а остальные сигналы подстраиваются под формат 4:3 с сохранением исходных пропорций.

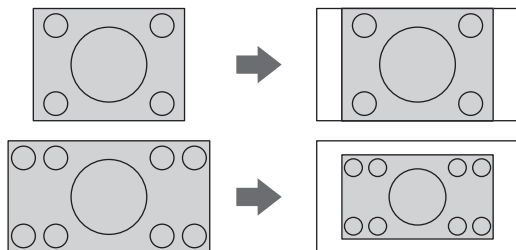

● 16:9

При подаче сигнала 16:9 изображение проецируется без изменений, а остальные сигналы подстраиваются под формат 16:9 без сохранения исходных пропорций.

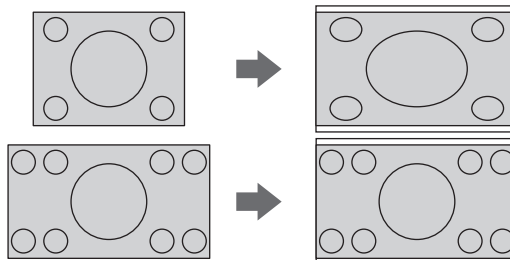

● S4:3

Перед проецированием входной сигнал будет сжат до 75%. При проецировании сигнала 4:3 на экран 16:9 выполняется его сжатие до 75%, чтобы сохранить исходные пропорции.

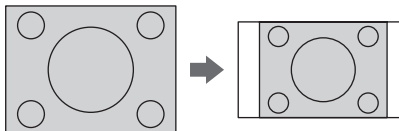

● БЕЗ КОРРЕКЦИИ

Изображение будет проецироваться без регулировки размера.

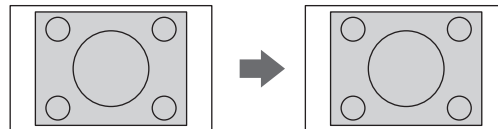

ПРИМЕЧАНИЕ:

- Если Вы проектируете изображение с несоответствующим соотнос. сторон, то изображение может быть искажено, или могут отсутствовать некоторые его части. Выберите такое соотношение сторон, которое сохраняет намерения создателя этого изображения.
- Порядок типов **СООТН. СТОРОН** определяется не только способом приёма входящего сигнала, но и самими входящими сигналами. Смотрите «Список совместимых сигналов» на странице 54.
- Если Вы проектируете авторское изображение, увеличенное или искажённое использованием функции **СООТН. СТОРОН** в коммерческих целях в общественном месте, например, в ресторане или гостинице, Вы можете нарушать авторское право создателя, которое защищено законом об авторских правах.
- Для некоторых сигналов установку **АВТО** выбрать невозможно.

КАДРОВАЯ СИНХР.

При плохом качестве проецируемого изображения можно активировать функцию **КАДРОВАЯ СИНХР.** для синхронизации. Нажмите ◀ ▶, чтобы выбрать необходимую установку. (Доступно только для сигналов **RGB/DVI**)

- **ВЫКЛ** Выключена
- **ВКЛ** Активно

Меню НАСТРОЙКИ ЭКРАНА

Пульт дистанционного управления

Навигация кнопками



- Смотрите «Навигация в меню» на странице 34.
- Смотрите «Основное меню и дополнительное меню» на странице 32.

ЭКРАННОЕ МЕНЮ

ПОМОЩЬ

При изменении источника сигнала в правом верхнем углу экрана появляется инструкция. Имеются следующие способы отображения. Нажмите ◀ ▶ для просмотра вариантов.

Варианты	Функция
ДЕТАЛЬНАЯ	Отображает источник входного сигнала графически. Значок ПОМОЩЬ исчезнет, спустя 3 секунд без работы. При выборе любого разъема COMPUTER или DVI , не имеющего сигнала, на экране появится инструкция по подключению к компьютеру. Смотрите «Инструкции по подключению к компьютеру» на странице 56.
КРАТКАЯ	Отображает источник входного сигнала в текстовом режиме. Значок ПОМОЩЬ исчезнет, спустя 3 секунд без работы.
ВЫКЛ	Отключение инструкции.

ВИД ЭКРАННОГО МЕНЮ

Вы можете изменить фоновый цвет меню. Нажмите ◀ ▶, чтобы выбрать необходимую установку.

ТИП1	Полупрозрачный чёрный
ТИП2	Плотный голубой
ТИП3	Полупрозрачный синий

ПРЕДУПРЕЖДЕНИЕ

Вы можете позволить, чтобы отображалось только минимальное количество предупреждающих сообщений и были скрыты остальные.

- **ВКЛ** Будут отображаться все предупреждающие сообщения.
- **ВЫКЛ** Будет отображаться только минимальное количество предупреждающих сообщений.

ПРИМЕЧАНИЕ:

- Когда установка **ПРЕДУПРЕЖДЕНИЕ** установлена на **ВЫКЛ**, используйте проектор с особой осторожностью, поскольку большинство предупреждающих сообщений отображаться не будет.

DVI-D IN

ПРИМЕЧАНИЕ:

- Установка **DVI-D IN** на наилучшее качество зависит от устройства вывода. Смотрите инструкции к подключенному оборудованию.
- Сигнал **DVI** очень чувствительный, это значит, что в работе некоторого оборудования **DVI** могут возникнуть неполадки и другие проблемы.

DVI EDID

Вы можете переключать установку EDID и уровень сигнала для неустойчивых сигналов **DVI**.

- **EDID1** 480p, 576p, 1 080/60i, 1 080/50i, 720/60p, 720/50p, 1 080/60p, 1 080/50p
- **EDID2(PC)** VGA60, SVGA60, XGA60, XGA70, XGA75, WXGA768/60, SXGA60, SXGA60+, WXGA800/60

УРОВЕНЬ СИГНАЛА DVI

- **0-255:PC** (Шкала ПК) Для подключения к компьютеру через разъем **DVI-D IN**.
- **16-235** (Шкала ТВ) Для подключения к аудиовидеооборудованию через разъем **DVI-D IN**, например, подключение DVI - HDMI.

ЛОГОТИП НА СТАРТЕ

Вы можете включить или выключить логотип, который отображается во время работы проектора. Нажмите ◀ ▶, чтобы выбрать необходимую установку. **ЛОГОТИП НА СТАРТЕ** будет показан в течение 30 секунд.

- **ВКЛ** Активно
- **ВЫКЛ** Выключена
- **ПОЛЬЗОВАТ** Показ исходного текста

● Редактирование исходного текста

При выборе **ПОЛЬЗОВАТ**, Вы можете отобразить 2 строки исходного текста до 40 символов на одной строке вместо логотипа.

ИЗМЕНЕНИЕ ТЕКСТА

A	B	C	D	E	F	G	H	I	J	K	L	M	УДАЛ. ВСЕ	
N	O	P	Q	R	S	T	U	V	W	X	Y	Z		
a	b	c	d	e	f	g	h	i	j	k	l	m		
n	o	p	q	r	s	t	u	v	w	x	y	z		
0	1	2	3	4	5	6	7	8	9	ПРОБЕЛ				
!	"	#	\$	%	&	'	*	+	-	/	=	?@	\	^
_	`	~	()	<	>	[]	{	}	,	.	:	;

ВВОД
ОТМЕНА

1. Выберите **ПОЛЬЗОВАТ** и нажмите **ENTER**.
2. Выберите необходимую строку для ввода или редактирования исходного текста и нажмите кнопку **ENTER**.
3. Введите символы и повторите действие, пока не закончите строчку.
 - С помощью ▲ ▼ ◀ ▶ определите местоположение требуемого символа и нажмите кнопку **ENTER**.
 - Переместите курсор на **УДАЛ. ВСЕ** и нажмите кнопку **ENTER**, чтобы удалить всю введенную текстовую строку.
 - Нажмите кнопку **DEFAULT** для удаления последнего введенного символа или символа, обозначенного курсором в текстовой строке.
 - Чтобы вставить символ во введенную строку, переместите курсор в текстовое окно для выбора нужного места и нажмите ▼ для выбора символа.
4. Выберите **ВВОД** и нажмите кнопку **ENTER**, чтобы сохранить введенный текст в окне.
 - Нажмите ▼ и отредактируйте **ТЕКСТА2** при необходимости, затем повторите последовательности 3.

АВТОНАСТРОЙКА

Вы можете отключить функцию кнопки **AUTO SETUP** при обнаружении сигнала **COMPUTER**.

- **АВТО** При обнаружении проектором сигнала **COMPUTER** или **DVI** автоматически отрегулируйте положение проецируемого изображения для **ПЕРЕМЕЩЕНИЕ, ПОИСК СИГНАЛА, СИНХРОСИГНАЛ** и **ФАЗА СИНХРОСИГНАЛА**.
- **КНОПКОЙ** Только при нажатии кнопки **AUTO SETUP** положение проецируемого изображения будет настроено на **СИНХРОСИГНАЛ** и **ФАЗА СИНХРОСИГНАЛА**. Смотрите «Пульт дистанционного управления» на странице 16.

ПРИМЕЧАНИЕ:

- Обычно рекомендуемая установка - **АВТО**.

ПОИСК СИГНАЛА

Вы можете отключить систему автоматического обнаружения сигнала.

- **ВКЛ** Выполняется обнаружение источника сигнала, подключенного к разъемам, и проецирование изображения.
- **ВЫКЛ** Выключена

ПРИМЕЧАНИЕ:

- Функция **ПОИСК СИГНАЛА** недоступна при проецировании входного сигнала.
- Обычно рекомендуемая установка - **ВКЛ**.

ЦВЕТ ФОНА

Вы можете выбрать **СИНИЙ** или **ЧЕРНЫЙ** экран, когда проектор не показывает изображение. Нажмите ◀ ▶, чтобы выбрать необходимую установку.

ШИРОКИЙ РЕЖИМ

При проецировании сигналов WIDE переключитесь на **ВКЛ** для отображения изображения точно отрегулированного размера.

- **АВТО** Система автоматического обнаружения
- **ВЫКЛ** Для сигналов 4:3
- **ВКЛ** Для сигналов WIDE (16:9, 16:10 и 15:9)

РЕЖИМ SXGA

Вы можете переключать режим проецирования между **SXGA+** и **SXGA** для сигналов SXGA. Нажмите ◀ ▶, чтобы выбрать необходимую установку.

- **SXGA** Установка меньше
- **SXGA+** Установка больше

ПРОЧИЕ ФУНКЦИИ

Из экранного меню можно задействовать функции, которые доступны только с пульта дистанционного управления.

Элементы меню	См.
АВТОНАСТРОЙКА	Смотрите страницу 27.
СТОП-КАДР	Смотрите страницу 29.
ОТКЛЮЧЕНИЕ СИГНАЛА	Смотрите страницу 29.
МУЛЬТИОКОННЫЙ	Смотрите страницу 29.
ЦИФРОВОЙ ТРАНСФОКАТОР	Вы можете увеличить проецируемое изображение. Нажмите ◀ ▶, чтобы отрегулировать размер изображения, и нажмите кнопку ENTER . Нажмите кнопку RETURN , чтобы вернуться к нормальному проецированию.

Меню УСТАНОВКИ ПРОЕКТОРА

Пульт дистанционного управления

Навигация кнопками

- Смотрите «Навигация в меню» на странице 34.
- Смотрите «Основное меню и дополнительное меню» на странице 32.

СОСТОЯНИЕ

Вы можете видеть состояние проектора относительно следующих пунктов.

Пункты	Описание
● СИГНАЛ	
НАЗВАНИЕ	Название проецируемого сигнала
ЧАСТОТА	Частота проецируемого сигнала
● НАРАБОТКА	
ПРОЕКТОР	Продолжительность времени использования проектора
ЛАМПА	Продолжительность времени использования лампы
● ОСТАТ. РЕСУРС ФИЛЬТРА	
ОТНОСИТ. ЗНАЧЕНИЕ	Количество оставшегося ресурса фильтра

ВЫБОР COMPUTER2

Можно переключать функцию разъема **COMPUTER2 IN/1 OUT**.

- **ВХОД** **COMPUTER2 IN**
- **ВЫХОД** **COMPUTER1 OUT**

ВЫКЛ. БЕЗ СИГНАЛА

Можно выставить таймер для автоматического отключения питания проектора через некоторое время после того, как сигнал более не обнаруживается. Нажмите ◀ ▶ для выбора требуемого периода от 15 до 60 минут с интервалом в 5 минут.

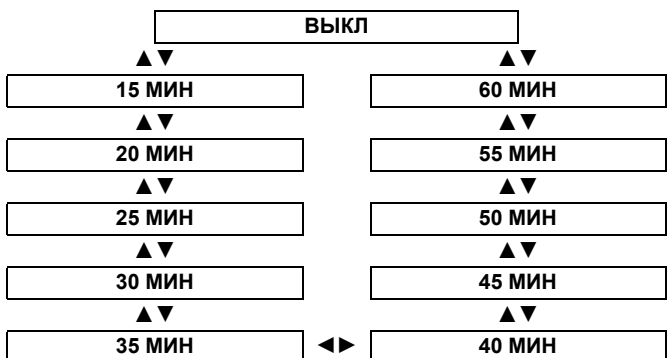

ЗАПУСК

Вы можете выбирать, как проектор будет начинать работу при подключенном сетевом шнуре.

Дополнительные функции	Описание
ПОСЛ СОСТОЯНИЕ	Начинать в том же режиме, в котором работал перед последним отключением.
ОЖИДАНИЕ	Всегда начинать в режиме ожидания.
ВКЛ	Всегда начинать в режиме проецирования.

Меню УСТАНОВКИ ПРОЕКТОРА

УСТАНОВКА

При установке проектора выберите способ проецирования согласно положению проектора. Нажмите ◀ ▶ для просмотра вариантов. Смотрите «Способ проецирования» на странице 18.

ПРЯМОЙ, СТОЛ	Установка на столе/полу и проецирование спереди
ПРЯМОЙ, ПОТОЛОК	Установка на потолке и проецирование спереди
ОБРАТНЫЙ, СТОЛ	Установка на столе/полу и проецирование сзади
ОБРАТН, ПОТОЛОК	Установка на потолке и проецирование сзади

РЕЖИМ ВЫСОКОГОРЬЯ

При использовании проектора на большой высоте над уровнем моря включите функцию **РЕЖИМ ВЫСОКОГОРЬЯ ВКЛ**, чтобы увеличить скорость вращения вентилятора. Нажмите ◀ ▶, чтобы выбрать необходимую установку.

- **ВЫКЛ** Низкая скорость вращения вентилятора.
- **ВКЛ** Высокая скорость вращения вентилятора.

ПРИМЕЧАНИЕ:

- На высоте более 1400 м (4593 фут) над уровнем моря функция ГОР. МЕСТ. должна быть включена **ВКЛ**.
- Громкость работы вентилятора зависит от режима **РЕЖИМ ВЫСОКОГОРЬЯ**.

ЭМУЛЯЦИЯ

Для подключения COMPUTER можно переключиться на управляющие команды предыдущей модели Panasonic.

ПО УМОЛЧАНИЮ	Модели F100, FW100, F200, F300, FW300
D3500	Модели D3500
D4000	Модели D4000
МОДЕЛИ D/W5K	Модели D5500, DW5000, D5600, DW5100, D5700
L730	Модели L520, L720
L780	Модели L750, L780
L735	Модели L735
L785	Модели L785
LB/W80	Модели LB75, LB80, LW80

ФУНКЦИОНАЛЬНАЯ КНОПКА

Вы можете присвоить кнопке **FUNCTION** определенную функцию меню для ее быстрого вызова. Нажмите ◀ ▶ для выбора необходимой функции меню и нажмите кнопку **ENTER**.

Дополнительные функции	Функции	См.
ВЫКЛЮЧЕНО	Отключить кнопку FUNCTION .	-
СООТН. СТОРОН	Отобразить меню СООТН. СТОРОН .	38
РЕЖИМ ИЗОБРАЖЕНИЯ	Отобразить меню РЕЖИМ ИЗОБРАЖЕНИЯ .	35
DAYLIGHT VIEW	Отобразить меню DAYLIGHT VIEW .	36

ПРИМЕЧАНИЕ:

- При отсутствии каких-либо действий в течение 5 секунд отображаемое меню исчезает.

НАСТРОЙКИ ЗВУКА

ГРОМКОСТЬ

Вы можете регулировать громкость встроенного монофонического динамика и громкость сигнала, поступающего с разъема **VARIABLE AUDIO OUT**.

- ◀ Уменьшение
- ▶ Увеличение

БАЛАНС

Вы можете уравнивать слышимость звука как с правого, так и с левого **VARIABLE AUDIO OUT**, или сместить баланс на правый или левый выход.

- ◀ Смещение баланса на левый динамик
- ▶ Смещение баланса на правый динамик

В РЕЖИМЕ ОЖИДАНИЯ

Вы можете включить/выключить звук в режиме ожидания.

- **ВЫКЛ** Без звука в режиме ожидания.
- **ВКЛ** Выводить звук в режиме ожидания.

ЗВУКОВОЙ ВХОД

Вы можете переключать способ выхода звука для разъемов **COMPUTER1 IN**, **COMPUTER2 IN** и **DVI-D IN**.

DVI

- **COM.AUDIO IN 2** Аудио выход – вход в **COMPUTER AUDIO 2**.
- **AUDIO IN** Аудио выход – вход во **AUDIO IN**.

COMPUTER1

- **COM.AUDIO IN 1** Аудио выход – вход в **COMPUTER AUDIO 1**.
- **AUDIO IN** Аудио выход – вход во **AUDIO IN**.

COMPUTER2

- **COM.AUDIO IN 2** Аудио выход - вход в **COMPUTER AUDIO 2**.
- **AUDIO IN** Аудио выход - вход во **AUDIO IN**.

ТЕСТОВОЕ ИЗОБРАЖЕНИЕ

Вы можете использовать 7 различных тест-шаблонов для фокусировки изображения. Смотрите «Сдвиг и установка объектива» на странице 19.

1. Нажмите **ENTER** для показа проверочного шаблона 1.
2. Нажмите **◀ ▶**, чтобы выбрать нужный тестовый шаблон.
3. Настройте фокусировку с помощью рукоятки фокусировки.
4. Нажмите **MENU** или **RETURN**, чтобы возвратиться к предыдущему меню, или нажмите несколько раз, чтобы выйти из режима меню.

ПРИМЕЧАНИЕ:

- Если проектор и/или экран наклонены, отрегулируйте фокус по центру изображения. Верхний и нижний край могут находиться за пределами фокуса.
- Если изображение имеет трапециевидного искажение, отрегулируйте настройку **ТРАПЕЦИЯ** в меню **ПОЛОЖЕНИЕ**.

ОБЩИЙ СБРОС

Вы можете вернуть заводские установки всех функций меню за исключением **ТИП СЕТИ**, **НАРАБОТКА** и **ОСТАТ. РЕСУРС ФИЛЬТРА** в разделе **СОСТОЯНИЕ** в меню **УСТАНОВКИ ПРОЕКТОРА**.

1. Нажмите кнопку **ENTER**.
2. Выберите **ВВОД**, нажав **◀**, затем нажмите кнопку **ENTER**.
3. Отключите питание, нажав кнопку питания.
4. Нажмите на кнопку **MAIN POWER**, чтобы перезагрузить проектор.
5. Нажмите кнопку **MAIN POWER**.
6. Нажмите кнопку питания.
7. На экране появится окно минимальных требуемых настроек.
 - Смотрите «Окно минимальных требуемых настроек» на странице 13.

ПРИМЕЧАНИЕ:

- Система безопасности отключена по умолчанию и после инициализации.
- После инициализации проектора происходит его сброс на введение заводского пароля по умолчанию.

СБРОС СЧЕТЧИКА ФИЛЬТРА

После замены самоочищающегося фильтра (ACF) **ОСТАТ. РЕСУРС ФИЛЬТРА** в разделе **СОСТОЯНИЕ** в меню **УСТАНОВКИ ПРОЕКТОРА** следует сбросить на "0".

1. Нажмите и удерживайте кнопку **ENTER** не менее 3 секунд.
 - Появится экран подтверждения.
2. Выберите **ВВОД**, нажав **◀**, затем нажмите кнопку **ENTER**.
3. Отобразите **СОСТОЯНИЕ** и подтвердите цифру.

Меню ЗАЩИТА



Вход в меню ЗАЩИТА

Каждый раз при входе в меню ЗАЩИТА появляется запрос на ввод пароля.

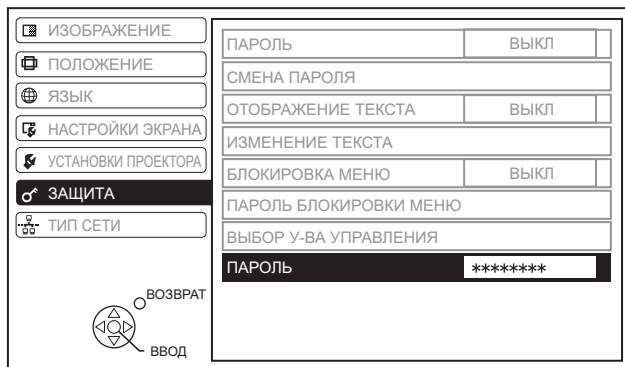

При входе в меню ЗАЩИТА перед изменением пароля по умолчанию на собственный пароль, введите заводской пароль.

- Нажмите ▲►▼◀▲►▼◀, а затем нажмите кнопку ENTER.

После изменения пароля

При входе в меню ЗАЩИТА перед изменением пароля по умолчанию на собственный пароль в меню СМЕНА ПАРОЛЯ введите заводской пароль.

ПРИМЕЧАНИЕ:

- Заводской пароль действителен до изменения пароля в меню СМЕНА ПАРОЛЯ.
- Символы введенного пароля заменяются звездочками.

ПАРОЛЬ

Вы можете включить систему безопасности. После этого проектор будет запрашивать пароль каждый раз после начала проецирования. До ввода правильного пароля все кнопки будут заблокированы, за исключением кнопки питания.

- **ВЫКЛ** Выключена
- **ВКЛ** Активна

ПРИМЕЧАНИЕ:

- При включении системы безопасности убедитесь, что вы заменили заводской пароль на собственный.
- Заводской пароль действителен до изменения пароля в меню СМЕНА ПАРОЛЯ.

СМЕНА ПАРОЛЯ

Вы можете изменить заданный пароль на собственный.

1. С помощью кнопок ▲ ▼ ◀ ▶ введите пароль длиной до 8 символов.
2. Нажмите кнопку ENTER.
3. Введите пароль в той же последовательности, что и в поле **НОВЫЙ** для подтверждения.
 - Если пароль введен неправильно, система потребует ввести его повторно.
4. Нажмите кнопку ENTER.

ПРИМЕЧАНИЕ:

- Символы введенного пароля заменяются звездочками.

ОТОБРАЖЕНИЕ ТЕКСТА

Вы можете включить функцию постоянного вывода на экран текста, например, имени или URL вашей компании в нижней части экрана в процессе проецирования.

- **ВЫКЛ** Выключена
- **ВКЛ** Активно

ИЗМЕНЕНИЕ ТЕКСТА

Длина текста не должна превышать 22 символов

ОТОБРАЖЕНИЕ ТЕКСТА.

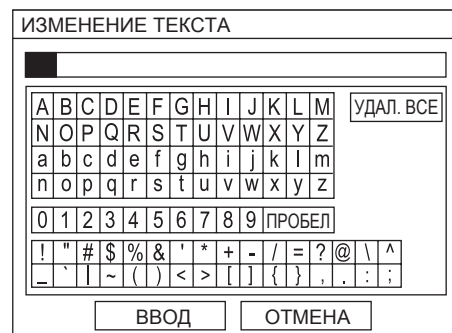

1. Введите исходный текст.
 - С помощью кнопок ▲ ▼ ◀ ▶ задайте расположение каждого символа.
 - Переместите курсор на **УДАЛ. ВСЕ** и нажмите кнопку ENTER, чтобы удалить всю введенную текстовую строку.
 - Нажмите кнопку **DEFAULT** для удаления последнего введенного символа или символа, обозначенного курсором в текстовой строке.
 - Чтобы вставить символ во введенную строку, переместите курсор в текстовое окно для выбора нужного места и нажмите ▼, затем выполните пункт 2.
2. Нажмите кнопку ENTER.
 - Выбранный символ будет отображаться в поле ИЗМЕНЕНИЕ ТЕКСТА.
3. Повторите операцию до завершения ввода текста.
4. Выберите **ВВОД** и нажмите кнопку ENTER, чтобы сохранить введенный текст.
 - Выберите **ОТМЕНА** или нажмите **МЕНЮ/RETURN**, чтобы вернуться в предыдущее меню.

БЛОКИРОВКА МЕНЮ

Вы можете заблокировать функцию кнопки **MENU**, и каждый раз перед отображением меню будет запрашиваться пароль.

- **ВЫКЛ** Выключить систему **БЛОКИРОВКА МЕНЮ**.
- **ВКЛ** Включить систему **БЛОКИРОВКА МЕНЮ**.

ПРИМЕЧАНИЕ:

- Заводской пароль по умолчанию – «AAAA».
- Заводской пароль по умолчанию действителен до изменения пароля в меню **ПАРОЛЬ БЛОКИРОВКИ МЕНЮ**.
- После инициализации проектора пароль будет изменен на заводской пароль по умолчанию «AAAA».

ПАРОЛЬ БЛОКИРОВКИ МЕНЮ

Вы можете сменить пароль для системы **БЛОКИРОВКА МЕНЮ** на свой собственный.

1. Нажмите кнопку **ENTER**.
2. Введите свой пароль.
 - С помощью ▲ ▼ ◀ ▶ определите местоположение требуемого символа и нажмите кнопку **ENTER**.

ПАРОЛЬ БЛОКИРОВКИ МЕНЮ

A	B	C	D	E	F	G	H	I	J	K	L	M	УДАЛ. ВСЕ	
N	O	P	Q	R	S	T	U	V	W	X	Y	Z		
a	b	c	d	e	f	g	h	i	j	k	l	m		
n	o	p	q	r	s	t	u	v	w	x	y	z		
0	1	2	3	4	5	6	7	8	9	ПРОБЕЛ				
!	"	#	\$	%	&	'	*	+	-	/	=	?@	\	^
_	`		~	()	<	>	[]	{	}	.	:	;

ВВОД
ОТМЕНА

3. Повторяйте пункт 2, пока не закончите строку.
 - Вы можете ввести до 16 символов.
 - Переместите курсор на **УДАЛ. ВСЕ** и нажмите кнопку **ENTER**, чтобы удалить всю введенную текстовую строку.
 - Нажмите кнопку **DEFAULT** для удаления последнего введенного символа или символа, обозначенного курсором в текстовой строке.
 - Чтобы вставить символ во введенную строку, переместите курсор в текстовое окно для выбора нужного места и нажмите ▼, затем выполните пункт 2.
4. Выберите **ВВОД** и нажмите кнопку **ENTER**, чтобы сохранить пароль.

ПРИМЕЧАНИЕ:

- Если Вам необходимо восстановить заводской пароль по умолчанию, свяжитесь с авторизованным сервисным центром.

ВЫБОР У-ВА УПРАВЛЕНИЯ

ПРИМЕЧАНИЕ:

- При отключении панели управления и кнопок пульта дистанционного управления вернуться в режим ожидания невозможно. Используйте данную функцию с особой осторожностью.
- При нажатии кнопки отключения выдается запрос на ввод пароля защиты. Если в течение 10 секунд не будет выполнена какая-либо операция, экран ввода пароля исчезнет.

ПАНЕЛЬ УПРАВЛЕНИЯ

Вы можете заблокировать кнопки панели управления на корпусе проектора. Нажмите ◀ или ▶ для переключения опции.

- **ВКЛЮЧЕНО** Включить кнопки панели управления.
- **ВЫКЛЮЧЕНО** Заблокировать кнопки панели управления. Появится экран подтверждения. Выберите **ВВОД**, нажав ◀, затем нажмите кнопку **ENTER**.

ПРИМЕЧАНИЕ:

- Включить заблокированные кнопки панели управления можно выполнив определенное действие с кнопками панели управления. При нажатии на кнопку **ENTER** нажмите и удерживайте кнопку **MENU** не менее 2 секунд.

ПУЛЬТ ДИСТ. УПРАВЛЕНИЯ

Вы можете заблокировать кнопки пульта дистанционного управления. Нажмите ◀ или ▶ для переключения опции.

- **ВКЛЮЧЕНО** Включить кнопки пульта дистанционного управления.
- **ВЫКЛЮЧЕНО** Заблокировать кнопки пульта дистанционного управления. Появится экран подтверждения. Выберите **ВВОД**, нажав ◀, затем нажмите кнопку **ENTER**.

ТИП СЕТИ Меню

Пульт дистанционного управления



Навигация кнопками



- Смотрите «Навигация в меню» на странице 34.
- Смотрите «Основное меню и дополнительное меню» на странице 32.

ПРИМЕЧАНИЕ:

- Более подробную информацию см. в инструкции на **CD-ROM**, который входит в комплект поставки проектора.

Элементы ТИП СЕТИ меню

Сетевое меню **ТИП СЕТИ** включает в себя следующие элементы.

- **ПРОВОДНАЯ**
- **БЕСПРОВОДНАЯ** (Только PT-F300NTE)
- **ИЗМЕНЕНИЕ ИМЕНИ**
- **ПАРОЛЬ**
- **СМЕНА ПАРОЛЯ**
- **ВЫКЛЮЧЕНИЕ ПО СЕТИ**
- **УПРАВЛЕНИЕ ПО СЕТИ**
- **ПРЕРЫВ. ПРЯМОЙ ПЕРЕДАЧИ**
- **ПОИСК КОМПЬЮТЕРА**
- **РЕЖИМ MULTI-LIVE**
- **СОСТОЯНИЕ**
- **ИНИЦИАЛИЗАЦИЯ**

ПРИМЕЧАНИЕ:

- После включения системы безопасности в меню **ЗАЩИТА** Вам необходимо будет ввести пароль защиты для инициализации настроек сети.

Индикаторы TEMP, LAMP и FILTER

Устранение неполадок, связанных с индикаторами

Если проектор неисправен, это покажут индикаторы **TEMP**, **LAMP** и/или **FILTER**. Далее приведена инструкция по устранению неполадок.

1. Подтвердите статус всех индикаторов проектора и отключите проектор рекомендуемым способом.
2. Выясните причину неисправности с помощью индикаторов **TEMP**, **LAMP** и/или **FILTER**.
3. Следуйте инструкции ниже для каждого предупреждения, чтобы устранить неисправности.
4. Правильно включите проектор и убедитесь в том, что индикатор больше не предупреждает о наличии неисправности.

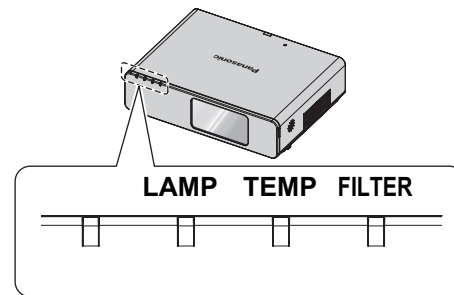

ПРИМЕЧАНИЕ:

- Если неисправность не обнаружена или продолжает существовать, не включайте проектор. Вместо этого свяжитесь с авторизованным сервисным центром.

Индикатор LAMP

Индикатор	● Горит красным	● Мигает красным		
Неисправность	НАРАБОТКА достигла 5000 часов.	Неисправность цепи, нарушение работоспособности ЛАМПА или повреждение лампы.		
Причина	Скоро закончится срок эксплуатации блока лампы и его необходимо заменить.	MAIN POWER включен снова прежде, чем блок лампы достаточно остыл.	Неисправность цепи лампы, неправильная функция.	Ламповый блок поврежден.
Устранение	Смотрите «Замена блока лампы» на странице 50.	Дайте блоку лампы остыть и включите MAIN POWER через 90 секунд.	Обратитесь в сервисный центр.	Смотрите «Замена блока лампы» на странице 50.

Индикатор TEMP

Индикатор	● При проецировании горит красным светом и отображается предупреждение. ● Мигает красным светом и питание отключается.		
Неисправность	Температура внутри и/или снаружи проектора слишком высока.		
Причина	Закрыты вентиляционные отверстия.	Слишком высокая температура в помещении.	Проектор установлен в высокогорной местности (выше 1400 - 2700 м).
Устранение	Удалите предметы от вентиляционных отверстий или вокруг проектора.	Установите проектор в помещении с системой регулирования температуры. Смотрите страницу 60.	Включите проектор*1 и установите РЕЖИМ ВЫСОКОГОРЬЯ на ВКЛ. Смотрите страницу 44.

*1. Проектор будет работать только 2 минуты с установкой ВЫКЛ в высокогорной местности.

Индикатор FILTER

Когда индикатор **FILTER** мигает зеленым, самоочищающийся фильтр (ACF) работает нормально.

Индикатор	● Горит красным	● Мигает красным	● Горит оранжевым	● Мигает оранжевым
Неисправность	ОСТАТ. РЕСУРС ФИЛЬТРА горит красным цветом. Смотрите страницу 43.	ACF не определяется или сбой AFC.	ACF не может правильно работать.	Индикатор ОСТАТ. РЕСУРС ФИЛЬТРА горит желтым цветом. Смотрите страницу 43.
Причина	Срок работы фильтра ACF истек.	ACF не прикреплен или прикрепленный ACF неисправен.	Посторонний предмет блокирует работу ACF.	Срок работы фильтра ACF истекает.
Устранение	Смотрите «Замена самоочищающегося фильтра (ACF)» на странице 51.	Прикрепите ACF или замените его новым.	Уберите посторонний предмет или свяжитесь с авторизованным сервисным центром.	Подготовьте фильтр ACF для замены.

Уход и замена

Чистка проектора

Перед чисткой проектора

- Отключите **MAIN POWER** и вытащите вилку из розетки электросети.
- Отсоедините от проектора все кабели.

Чистка внешней поверхности проектора

Осторожно удалите грязь и пыль мягкой тряпкой.

- Если грязь трудно удалить, смочите тряпку водой, выжмите тряпку и протрите проектор. Вытрите проектор насухо сухой тряпкой.
- Если Вы используете химическую салфетку, соблюдайте прилагаемые к ней инструкции.

Очистка линзы и стекла передней панели

Осторожно удалите грязь и пыль чистой тряпкой.

- Проверьте, чтобы на поверхности объектива не осталась грязь или пыль. Иначе они будут увеличены и спроецированы на экран.

Замена блока лампы

Перед заменой Блока лампы



- Отключите **MAIN POWER** и вытащите вилку из розетки электросети.
- Подождите более 1 часа, чтобы блок лампы и его окружение достаточно охладились. Убедитесь, что блок лампы и находящиеся рядом части достаточно остыли.
- Приготовьте крестовую отвертку.
- Свяжитесь с авторизованным сервисным центром для приобретения сменного блок лампы (ET-LAF100).
- При установке проектора на потолке не работайте непосредственно под проектором и не подносите лицо близко к проектору.

ПРИМЕЧАНИЕ:

- Перед заменой лампы, дайте ей остыть, чтобы избежать возможных ожогов, повреждений и прочих опасностей.
- Не пытайтесь заменить лампу на несоответствующую.

Инструкции по замене фильтра блок лампы

Блок лампы расходует и яркость снижается в зависимости от длительности эксплуатации. Индикатор **LAMP** проинформирует вас о необходимости замены через 5000 часов работы, через 6000 часов работы проектор будет автоматически отключен. Эти величины являются примерными и могут быть уменьшены в зависимости от условий эксплуатации, технических характеристик блок лампы, условий окружающей среды и т. д. Продолжительность работы лампы можно проверить с помощью **НАРАБОТКА** в меню **УСТАНОВКИ ПРОЕКТОРА**.

Показания	На экране	Индикатор LAMP
		
Более 5000 часов	« ЗАМЕНИТЕ ЛАМПУ » отображается в верхней левой части экрана в течение 10 минут.	Загорается красным.
Более 6000 часов	« ЗАМЕНИТЕ ЛАМПУ » показывается в верхней левой части экрана до тех пор, пока Вы не отреагируете. Чтобы немедленно очистить экран, нажмите любую кнопку.	

ПРИМЕЧАНИЕ:

- Ориентировочное время 5000 и 6000 часов является примерными величинами, основанными на определенных условиях, и не является гарантированным.
- Дополнительная информация по блок лампы, например, его гарантированный срок эксплуатации, приведена в инструкциях к этому блок лампы.

Процедура замены

Снятие и замена блока лампы

1. С помощью крестообразной отвертки ослабьте 2 крепежных винта крышку блока лампы на задней панели проектора до их свободного проворота и снимите крышку блока лампы.



Крепежные винты крышки блока лампы

2. С помощью крестообразной отвертки ослабьте 2 крепежных винта блока лампы.
3. Удерживая ручки блока лампы, снимите фиксатор лампового блока.
4. Аккуратно извлеките использованный блок лампы из проектора.

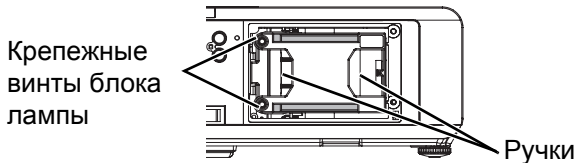

5. Установите новый блок лампы в правильном положении.

- **НАРАБОТКА** будет автоматически сброшена на "0".

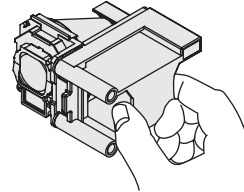

6. Нажмите на блок лампы до щелчка и убедитесь, что он надежно установлен.
7. Затяните до упора 2 крепежных винта блока лампы с помощью крестообразной отвертки.

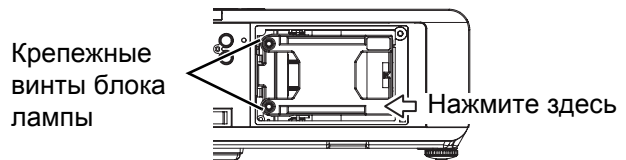

8. Поставьте на место крышку блока лампы и затяните до упора 2 Крышки блока лампы крышку блока лампы с помощью крестообразной отвертки.

Замена самоочищающегося фильтра (ACF)

Перед заменой фильтра ACF

- Подождите, пока остановится охлаждающий вентилятор и индикатор питания загорится красным.
- Выньте сетевой шнур из розетки.
- Приготовьте крестовую отвертку.
- Свяжитесь с авторизованным сервисным центром для приобретения сменного ACF (ET-ACF100).

Инструкции по замене фильтра ACF

Фильтр ACF является деталью с ограниченным сроком действия, которая влияет на вентиляцию проектора. Индикатор **FILTER** информирует Вас о необходимости замены фильтра. Вы можете проверить остаточный ресурс фильтра ACF в **ОСТАТ. РЕСУРС ФИЛЬТРА** в разделе **СОСТОЯНИЕ** в меню **УСТАНОВКИ ПРОЕКТОРА**.

ПРИМЕЧАНИЕ:

- Смотрите «ПРЕДУПРЕЖДЕНИЕ» на странице 40.
- Смотрите «ОСТАТ. РЕСУРС ФИЛЬТРА» на странице 43.
- Смотрите «Индикатор FILTER» на странице 49.
- Может быть слышен звук работающего ACF.
- При работе ACF индикатор **FILTER** мигает зеленым светом.
- Когда индикатор **FILTER** загорается оранжевым светом, это означает, что оставшийся ресурс ACF составляет менее 200 часов. Это - неточное расчетное время, которое зависит от условий эксплуатации. Свяжитесь с авторизованным сервисным центром для приобретения сменного ACF.
- Если после загорания индикатора **FILTER** красным светом продолжить эксплуатацию, индикатор будет мигать красным светом 10 минут, после чего проектор выключится.

Процедура замены

1. Переверните проектор и осторожно положите на мягкую материю.
2. С помощью крестообразной отвертки ослабьте 3 крепежных винта крышки ACF до их свободного проворота и снимите крышку ACF.

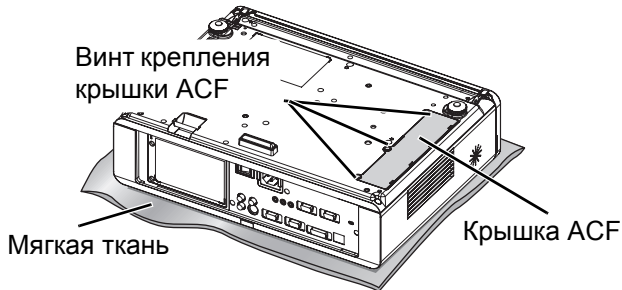

3. Снимите фиксацию, нажав внутрь зажим фиксации, затем медленно извлеките фильтр ACF из проектора.
4. Вставьте новый фильтр ACF в отсек, правильно направляя его, и слегка нажмите до щелчка. Затяните крепежные винты ACF с помощью крестообразной отвертки.
5. Прикрепите крышку ACF и до упора затяните винты крепления крышки ACF с помощью крестообразной отвертки.

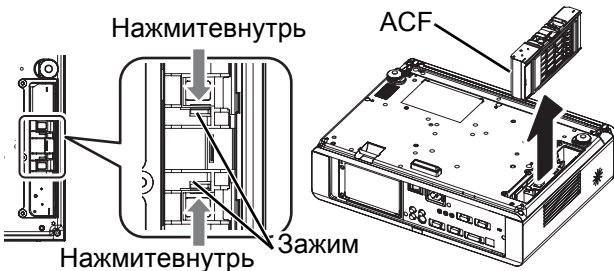

ПРИМЕЧАНИЕ:

- Если фильтр ACF и/или крышка ACF установлены неправильно, проектор не может не включится.
- Не включайте питание, пока снята крышка ACF.
- При замене фильтра ACF, в случае необходимости, вычистите отделение и/или отверстие выхода воздуха.

Сброс ОСТАТ. РЕСУРС ФИЛЬТРА

1. Включите проектор и отобразите **СБРОС СЧЕТЧИКА ФИЛЬТРА в УСТАНОВКИ ПРОЕКТОРА**.
2. Нажмите и удерживайте кнопку **ENTER** не менее 3 секунд.
 - Появится экран подтверждения.
3. Выберите **ВВОД**, нажав **◀**, затем нажмите кнопку **ENTER**.
4. Отобразите **СОСТОЯНИЕ** и подтвердите цифру.

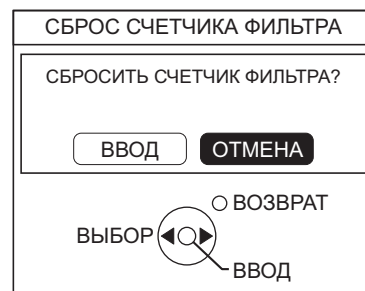

Устранение неисправностей

Если неисправность нельзя устранить, свяжитесь со своим дилером.

Неисправность	Причина	Страница для ссылки
Питание не включается.	● Не подсоединён сетевой шнур.	23
	● Выключено MAIN POWER .	25
	● Отсутствует напряжение в розетке.	23
	● Горит или мигает индикатор TEMP .	49
	● Горит или мигает индикатор LAMP .	49
	● Крышка лампы неправильно установлена. ● Перегорели предохранители.	51 -
Отсутствует изображение.	● Источник видеосигнала подсоединён неправильно.	22
	● Неправильно выбрана установка для входящего сигнала.	28
	● Установка ЯРКОСТЬ находится на минимальном уровне.	35
	● Используется функция ОТКЛЮЧЕНИЕ СИГНАЛА .	29
Изображение размыто.	● Неправильно установлена фокусировка.	26
	● Проектор установлен на не соответствующем расстоянии от экрана.	17
	● Загрязнён объектив.	11
	● Проектор слишком сильно наклонен.	19
Цвета бледные или сероватые.	● Неправильная настройка ЦВЕТ или ОТТЕНОК .	35
	● Источник сигнала, подсоединённый к проектору, неправильно настроен.	32
Не работает внутренний динамик.	● Источник аудиосигнала может быть неправильно подключен.	21
	● Аудиокабель может быть подключен к разъему VARIABLE AUDIO OUT .	15
	● Громкость может быть установлена на самое нижнее значение.	31
Не работают кнопки панели управления проектором.	● ПАНЕЛЬ УПРАВЛЕНИЯ в ВЫБОР У-ВА УПРАВЛЕНИЯ в меню ЗАЩИТА отключена. Если пульт дистанционного управления не работает, когда отключена ПАНЕЛЬ УПРАВЛЕНИЯ , нажмите и удерживайте в течение 2 секунд кнопку MENU при одновременном нажатии кнопки ENTER .	47
Пульт дистанционного управления не работает.	● ПУЛЬТ ДИСТ. УПРАВЛЕНИЯ в ВЫБОР У-ВА УПРАВЛЕНИЯ в меню ЗАЩИТА отключен.	47
	● Сели батарейки.	-
	● Неправильно установлены батарейки.	16
	● Препграда между датчиком приёма сигнала на проекторе и пультом дистанционного управления.	27
	● Пульт дистанционного управления находится за пределами рабочего диапазона.	27
Неправильно проектируется изображение.	● Неправильно выбран формат сигнала (СИСТЕМА ТВ).	36
	● Возможные проблемы с видеоманитофоном или другим источником сигнала.	-
	● Вводится сигнал, несовместимый с проектором.	54
Отсутствует изображение с компьютера.	● Кабель может быть длиннее номинального значения.	-
	● Неправильно настроен внешний видеовыход ноутбука. (Вы можете изменить установки внешнего выхода одновременным нажатием клавиш [Fn] + [F3] или [Fn] + [F10]. В действительности, этот способ может отличаться в зависимости от типа компьютера; смотрите документацию, прилагаемую к компьютеру, чтобы узнать подробности).	56
	● Установка ВЫБОР COMPUTER2 в меню УСТАНОВКИ ПРОЕКТОРА некорректна.	43
Отсутствует изображение DVI-D с графической платы компьютера.	● Необходимо обновить драйвер графической платы компьютера до последней версии.	-
	● Возможно, параметр DVI-D IN меню НАСТРОЙКИ ЭКРАНА настроен неправильно.	40
	● После изменения параметра DVI-D IN меню НАСТРОЙКИ ЭКРАНА проектора может потребоваться перезагрузка компьютера.	-

Техническая информация

Список совместимых сигналов

Режим	Разрешение дисплея (точки) ^{*1}	Частота сканирования		Ширина спектра (МГц)	Качество изображения ^{*2}	PnP			Формат ^{*3}
		Г (кГц)	В (Гц)			RGB2	DVI-D EIDI1	DVI-D EIDI2	
NTSC/NTSC 4.43/ PAL-M/PAL60	720 x 480i	15,7	59,9	-	A				V/S
PAL/PAL-N/SECAM	720 x 576i	15,6	50,0	-	A				
525i (480i)	720 x 480i	15,7	59,9	13,5	A				C/Y
625i (576i)	720 x 576i	15,6	50,0	13,5	A				
525p (480p)	720 x 483	31,5	59,9	27,0	A		●		
625p (576p)	720 x 576	31,3	50,0	27,0	A		●		
1 125 (1 080)/60i	1 920 x 1 080i	33,8	60,0	74,3	A		●		
1 125 (1 080)/50i	1 920 x 1 080i	28,1	50,0	74,3	A		●		
1 125 (1 080)/60p	1 920 x 1 080	66,6	59,9	138,5	A				D/C/Y
1 125 (1 080)/50p	1 920 x 1 080	55,6	49,9	141,5	A				
1 125 (1 080)/60p	1 920 x 1 080p	67,5	60,0	148,5	A		●		
1 125 (1 080)/50p	1 920 x 1 080p	56,3	50,0	148,5	A		●		
750 (720)/60p	1 280 x 720	45,0	60,0	74,3	A		●		
750 (720)/50p	1 280 x 720	37,5	50,0	74,3	A		●		
VESA	640 x 400	31,5	70,1	25,2	A				C
	640 x 400	37,9	85,1	31,5	A				
VGA	640 x 480	31,5	59,9	25,2	A	●		●	D/C
	640 x 480	35,0	66,7	30,2	A	●			
	640 x 480	37,9	72,8	31,5	A	●			
	640 x 480	37,5	75,0	31,5	A	●			C
	640 x 480	43,3	85,0	36,0	A				
SVGA	800 x 600	35,2	56,3	36,0	A	●			
	800 x 600	37,9	60,3	40,0	A	●		●	D/C
	800 x 600	48,1	72,2	50,0	A	●			
	800 x 600	46,9	75,0	49,5	A	●			C
	800 x 600	53,7	85,1	56,3	A				
MAC	832 x 624	49,7	74,6	57,3	A	●			
XGA	1 024 x 768	39,6	50,1	51,9	AA				
	1 024 x 768	48,4	60,0	65,0	AA	●		●	
	1 024 x 768	56,5	70,1	75,0	AA	●		●	D/C
	1 024 x 768	60,0	75,0	78,8	AA	●		●	
	1 024 x 768	68,7	85,0	94,5	AA				
MXGA	1 152 x 864	64,0	71,2	94,2	A	●			
	1 152 x 864	67,5	74,9	108,0	A				
	1 152 x 864	76,7	85,0	121,5	A				C
MAC	1 152 x 870	68,7	75,1	100,0	A	●			
MSXGA	1 280 x 960	60,0	60,0	108,0	A	●			
SXGA	1 280 x 1 024	64,0	60,0	108,0	A			●	D/C
	1 280 x 1 024	80,0	75,0	135,0	A	●			
	1 280 x 1 024	91,1	85,0	157,5	B				C
SXGA60+	1 400 x 1 050	64,0	60,0	108,0	A				
	1 400 x 1 050	65,1	59,9	122,4	A	●		●	D/C
UXGA	1 600 x 1 200	75,0	60,0	162,0	B	●			
WIDE750 (720)	1 280 x 720	44,8	59,9	74,5	A	●			C
	1 280 x 720	37,1	49,8	60,5	A				
WXGA768 ^{*3}	1 280 x 768	39,6	49,9	65,3	A				
	1 280 x 768	47,8	59,9	79,5	A	●		●	D/C
WXGA800 ^{*3}	1 280 x 800	41,3	50,0	68,0	A				
	1 280 x 800	49,1	60,2	69,1	A				C
	1 280 x 800	49,7	59,8	83,5	A	●		●	D/C
WXGA+	1 440 x 900	55,9	59,9	106,5	A	●			
WSXGA+	1 680 x 1 050	65,3	60,0	146,3	A	●			C
WUXGA	1 920 x 1 200	74,6	59,9	154,0	B				

*1. Символ «i», стоящий после разрешения, обозначает связанный сигнал.

*2. Следующие символы используются для обозначения качества сигнала.

AA Может быть достигнуто максимальное качество изображения.

A Сигналы преобразуются схемой обработки изображения, прежде чем проектируется изображение.

B Для упрощения проецирования происходит потеря некоторых данных.

*3. Следующие символы используются для указания формата.

V = VIDEO, S = S-VIDEO, D = DVI, C = COMPUTER, Y = YPbPr

Серийный вход

Последовательный порт, расположенный на панели входов проектора, соответствует характеристике интерфейса RS-232C, так что проектор может управляться с персонального компьютера, подсоединённого к этому входу.

Соединение

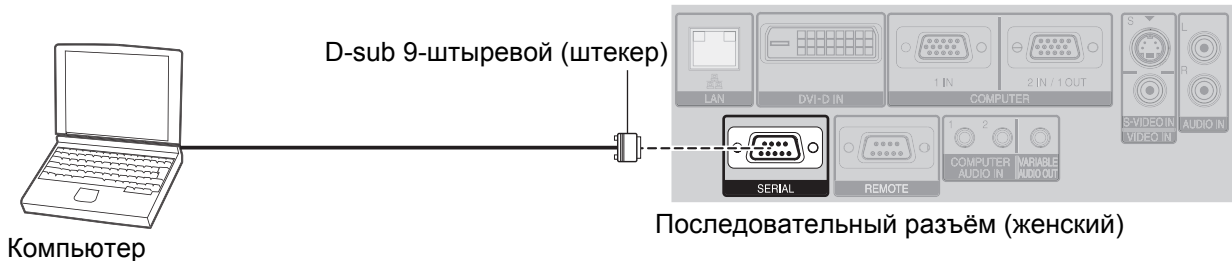

Назначение выводов и названия сигналов

	№. вывода	Название сигнала	Содержание
	①		Нет соединения
	②	TXD	Переданные данные
	③	RXD	Полученные данные
	④		Нет соединения
	⑤	GND	Заземление
	⑥		Нет соединения
	⑦	RTS	Внутреннее соединение
	⑧	CTS	
	⑨		Нет соединения

Установки передачи

Интерфейс	RS-232C	Длина слова	8 битов
Способ синхронизации	Асинхронный	Стоп бит	1 бит
Тактовая частота	9600 бит/сек	X параметр	Отсутствует
Проверка на чётность	Отсутствует	S параметр	Отсутствует

Основной формат

STX	Команда	:	Параметр	ETX	
Начальный байт (02h)	3 байта	1 байт	1 байт–4 байта	Конечный (03h)	Получаемые с компьютера данные состоят из STX, команды, параметра и ETX. Вы можете вставить нужный параметр.

- Данный проектор не может принимать команды в течение 10 секунд после включения лампы. Подождите 10 секунд, прежде чем отправить команду.
- При отправлении нескольких команд проверяйте получение ответа с проектора на первую команду, прежде чем отправить следующую.
- Если нужно отправить команду, не требующую параметров, двоеточие (:) не требуется.
- Если с персонального компьютера отправлена неправильная команда, то с проектора на компьютер будет отправлена команда ER401.

Техническая информация

Кабель для подключения к компьютеру

(При подключении к персональному компьютеру)

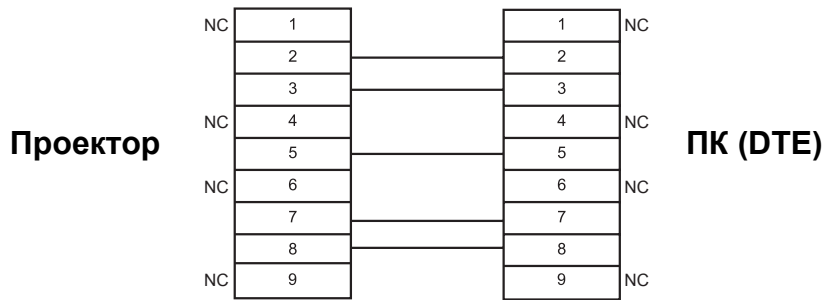

Управляющие команды

Команда	Содержание	Примечания
PON	Питание ВКЛ	В режиме ожидания все команды, кроме PON игнорируются. ● Команда PON игнорируется, когда включена лампа ВКЛ.
POF	Питание ВЫКЛ	Если команда PON принимается во время работы охлаждающего вентилятора после выключения лампы, то лампа с целью её предохранения, включится не сразу.
AVL	Громкость	Параметр 000 - 063 (Значение регулировки 0 - 63)
IIS	ВХОД	Параметр: VID = VIDEO RG1 = COMPUTER1 DVI = DVI SVD = S-VIDEO RG2 = COMPUTER2 NWP = NETWORK
Q\$\$	Запрос на состояние лампы	Отозвать 0 = Режим ожидания 1 = Лампа ВКЛ управление активно 2 = Лампа ВКЛ 3 = Лампа ВЫКЛ управление активно
OSH	ОТКЛЮЧЕНИЕ СИГНАЛА	Временное отключение проектора. Послать команду для ВКЛ и ВЫКЛ. Не посылать эту команду постоянно.

Инструкции по подключению к компьютеру

Вы можете включать на компьютере режим передачи от **COMPUTER1 OUT** на внешнее устройство с помощью комбинаций клавиш. Комбинация клавиш зависит от производителя. Если вы выберете компьютер, не выводящий сигнал на внешнее устройство, когда параметру **ПОМОЩЬ** присвоено значение **ДЕТАЛЬНАЯ**, на экране появится инструкция по подключению к компьютеру.

Изготовитель	Команда клавиатуры	Изготовитель	Команда клавиатуры	Изготовитель	Команда клавиатуры
Panasonic NEC	Fn + F3	TOSHIBA SHARP HP	Fn + F5	IBM SONY	Fn + F7
				Apple	F7
FUJITSU	Fn + F10	EPSON DELL	Fn + F8	Другие	Fn +

ПРИМЕЧАНИЕ:

- Рекомендация по подключению к ноутбуку исчезнет через 5 минут.
- Более подробную информацию см. в инструкции по эксплуатации ноутбука.

Удаленная панель REMOTE

Вы можете управлять проектором дистанционно с помощью пульт дистанционного управления путем подключения ее к удаленному REMOTE терминалу.

Назначение выводов и названия сигналов

	№. вывода	Название сигнала	Содержание
	①	GND	Заземление
	②	ПИТАНИЕ	ПИТАНИЕ ВКЛ
	③	ВХОД SEL3	Выбор входящего сигнала 3
	④		Нет соединения
	⑤	ВХОД SEL1	Выбор входящего сигнала 1
	⑥	ВХОД SEL2	Выбор входящего сигнала 2
	⑦		Внутреннее соединение
	⑧		
	⑨	ВКЛЮЧЕНО	Внешнее управление

ЛАМПА переключение

№. вывода	Установки	
② - ①	Короткий	Открыт
Действие	Вкл	Выкл

Переключение входящих сигналов

№. вывода	Установки					
③ - ①	Открыт	Открыт	Открыт	Короткий	Короткий	Открыт
⑤ - ①	Открыт	Короткий	Открыт	Открыт	Короткий	Короткий
⑥ - ①	Открыт	Открыт	Короткий	Открыт	Открыт	Короткий
Входящий сигнал	COMPUTER1	COMPUTER2	DVI	VIDEO	S-VIDEO	NETWORK

ПРИМЕЧАНИЕ:

- При коротком замыкании контактов ① и ⑨ кнопки на панели управления проектора, кнопка питания и кнопка **INPUT SELECT** на пульте дистанционного управления блокируются. Кроме того, становится невозможно использовать команды RS-232C, а также сетевые функции, соответствующие данным функциям.
- Когда контакт ⑨ «Открыт», не замыкайте контакты ①, ②, ③, ⑤ и ⑥. Проектор не будет реагировать на сигналы с пульт дистанционного управления.

Разъем DVI-D IN

Назначение выводов и названия сигналов

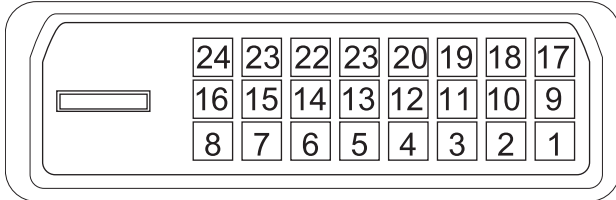

№ вывода	Название сигнала	№ вывода	Название сигнала
1	TMDS Data 2-	13	
2	TMDS Data 2+	14	+5V
3	TMDS Data 2/4 shield	15	GND
4		16	Hot Plug Detect
5		17	TMDS Data 0-
6	DDC clock	18	TMDS Data 0+
7	DDC data	19	TMDS Data 0/5 shield
8		20	
9	TMDS Data 1-	21	
10	TMDS Data 1+	22	TMDS clock shield
11	TMDS Data 1/3 shield	23	TMDS clock+
12		24	TMDS clock-

Средства безопасности при установке на потолочном кронштейне

Проектор и потолочный кронштейн разработаны с учетом требований безопасности, тем не менее, для обеспечения безопасной и надежной работы необходимо убедиться, что при потолочной установке к нижней части проектора прикреплен предохранительный трос.

ПРИМЕЧАНИЕ:

- Производитель не несет ответственность за последствия опасных ситуаций или повреждения проектора, возникшие из-за потолочного кронштейна, приобретенного не у официального дистрибьютора, или условий эксплуатации даже при действующей гарантии.
- Необходимо использовать динамометрическую отвертку. Использовать электрические или ударные отвертки запрещается.
- Все работы, связанные с инсталляцией устройства например, подвешивание под потолком, должны выполняться только квалифицированным персоналом.
- Свободный потолочный кронштейн необходимо немедленно снять.

Установка кабеля заземления

1. Установите потолочный кронштейн в соответствии с инструкцией.
2. Сделайте петлю и закрепите кабель на потолочном кронштейне, оставив немного свободного места.
 - Протяните конец кабеля с держателем через петлю на другом конце кабеля.
3. Закрепите держатель на нижней части проектора с помощью винта.
 - Крутящий момент: $1,25 \pm 0,2$ Н·м

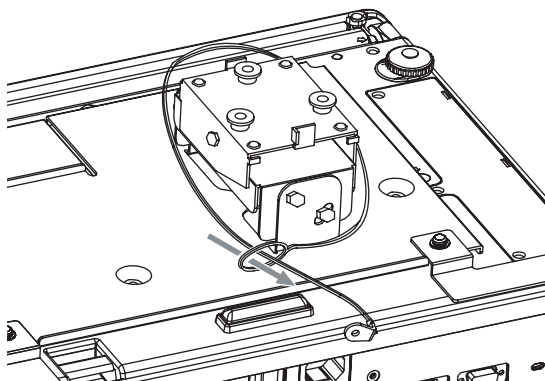

* Выше приведен пример для ET-PKF100S.

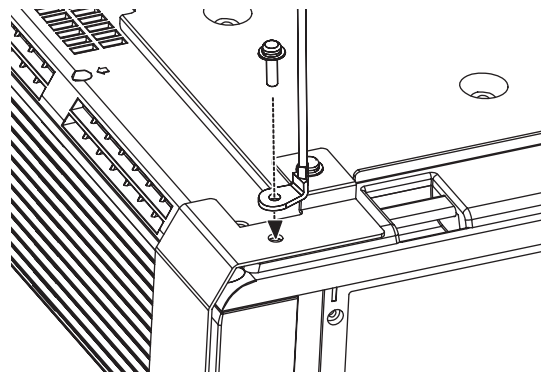

Размер экрана и угол наклона проектора при соотн. сторон 16:9

Все величины и результаты расчетов, приведенные ниже, являются приблизительными и могут незначительно отличаться от действительных величин.

Размер изображения (16 : 9)			Расстояние показа (L)	
Размер экрана (диагональ) (SD)	Высота экрана (SH)	Ширина экрана (SW)	Минимальное расстояние (LW)	Максимальное расстояние (LT)
33" (0,84 м)	0,41 м (1'4")	0,73 м (2'4")		1,9 м (6'2")
40" (1,02 м)	0,50 м (1'7")	0,89 м (2'11")	1,2 м (3'11")	2,3 м (7'6")
50" (1,27 м)	0,62 м (2')	1,11 м (3'7")	1,5 м (4'11")	2,9 м (9'6")
60" (1,52 м)	0,75 м (2'5")	1,33 м (4'4")	1,7 м (5'6")	3,5 м (11'5")
70" (1,78 м)	0,87 м (2'10")	1,55 м (5'1")	2,0 м (6'6")	4,1 м (13'5")
80" (2,03 м)	1,00 м (3'3")	1,77 м (5'9")	2,3 м (7'6")	4,7 м (15'5")
90" (2,29 м)	1,12 м (3'8")	1,99 м (6'6")	2,6 м (8'6")	5,3 м (17'4")
100" (2,54 м)	1,25 м (4'1")	2,21 м (7'3")	2,9 м (9'6")	5,9 м (19'4")
120" (3,05 м)	1,49 м (4'10")	2,66 м (8'8")	3,5 м (11'5")	7,1 м (23'3")
150" (3,81 м)	1,87 м (6'1")	3,32 м (10'10")	4,4 м (14'5")	8,8 м (28'10")
200" (5,08 м)	2,49 м (8'2")	4,43 м (14'6")	5,9 м (19'4")	11,8 м (38'8")
250" (6,35 м)	3,11 м (10'2")	5,53 м (18'1")	7,4 м (24'3")	14,7 м (48'2")
300" (7,62 м)	3,74 м (12'3")	6,64 м (21'9")	8,9 м (29'2")	17,7 м (58')

Способы расчета

$$SW (м) = SD (") \times 0,0221$$

$$SH (м) = SD (") \times 0,0125$$

$$LW (м) = 0,0297 \times SD (") - 0,045$$

$$LT (м) = 0,0592 \times SD (") - 0,061$$

Характеристики

Питание		Переменный ток 100 - 240 В 50 Гц/60 Гц
Потребляемая мощность		350 Вт В режиме ожидания (при остановленном вентиляторе): Приблиз. 4 Вт*1
Потребляемый ток		4,1 А - 1,5 А
Панель ЖК	Размер панели (диагональ)	0,78 тип
	Соотн. сторон	4 : 3
	Формирование изображения	3 прозрачные панели ЖК (RGB)
	Способ управления	Активный матричный способ
	Разрешение	786432 (1024 × 768) × 3 панели
Объектив		Ручное увеличение (2×)/Ручная фокусировка F 1,7 - 2,6, f 24,8 мм - 48,8 мм
Лампа		Лампа UHM (250 Вт)
Сила света*2		4000 люм
Условия эксплуатации		Температура 0 °C - 40 °C (32 °F - 104 °F) Когда параметру РЕЖИМ ВЫСОКОГОРЬЯ (страница 44) присвоено значение ВКЛ: 0 °C - 35 °C (32 °F - 95 °F) Влажность 20% - 80% (без конденсации)
Частота сканирования*3 (для сигнала RGB)	Частота сканирования по горизонтали	15 кГц - 91 кГц
	Частота сканирования по вертикали	50 Гц - 85 Гц
	Ширина спектра	Менее 150 МГц
Сигналы COMPONENT (YPbPr)		525i (480i), 525p (480p), 625i (576i), 625p (576p), 750 (720)/60p, 750 (720)/50p, 1 125 (1 080)/60i, 1 125 (1 080)/50i, 1 125 (1 080)/60p, 1 125 (1 080)/50p
Система цвета		7 (NTSC/NTSC 4.43/PAL/PAL-M/PAL-N/PAL60/SECAM)
Размер проецируемого изображения		33" - 300" (838,2 мм - 7620 мм)
Расстояние до экрана		1,2 м - 19,7 м (4'0" - 64'7")
Соотн. сторон экрана		4 : 3
Установка проектора		ПРЯМОЙ, СТОЛ, ПРЯМОЙ, ПОТОЛОК, ОБРАТНЫЙ, СТОЛ, ОБРАТН, ПОТОЛОК (выбирается посредством экранного меню)
Громкоговоритель		1 блок (Монофонический) 4 см (Круглый)
Максимальная полезная выходная мощность		5,0 Вт

*1. В том случае, если в меню ТИП СЕТИ параметр ВЫКЛЮЧЕНИЕ ПО СЕТИ установлен на ВКЛ.: около 25 Вт
В том случае, если в подменю НАСТРОЙКИ ЗВУКА меню УСТАНОВКИ ПРОЕКТОРА параметр В РЕЖИМЕ ОЖИДАНИЯ установлен на ВКЛ.: около 35 Вт
Максимальная потребляемая мощность в режиме ожидания: около 35 Вт

*2. Измерения, условия измерений и метод отображения соответствуют международному стандарту ISO21118.

*3. Смотрите «Список совместимых сигналов» на странице 54 для просмотра доступных сигналов.

Терминалы	S-VIDEO IN	Один канал, мини DIN 4-выв Y: 1,0 В [p-p], C: 0,286 В [p-p], 75 Ω	
	VIDEO IN	Один канал, штекер с выводом RCA 1,0 В [p-p], 75 Ω	
	COMPUTER1 IN	Один канал, D-sub HD 15-вывод (гнездо) R.G.B. 0,7 В [p-p], 75 Ω HD, VD/SYNC TTL высокого сопротивления, с автоматической полярностью	
	COMPUTER2 IN/1 OUT	Один канал, D-sub HD 15-вывод (гнездо) Вход и выход выбираются посредством экранного меню. R.G.B. 0,7 В [p-p], 75 Ω HD, VD/SYNC TTL высокого сопротивления, с автоматической полярностью	
	DVI-D IN	Один канал, DVI-D 24-выв (Одинарная связь) Совместимый с DVI 1,0 Совместимый с HDCP	
	AUDIO IN	Однорядный, 0,5 В [размах], штыревой разъем RCA × 2 (Л - ПР)	
	COMPUTER AUDIO IN	Двойной - линейный, 0,5 В [rms], М3 штекер (Сtereo МИНИ)	
	VARIABLE AUDIO OUT	Однорядный, 0,5 В [рахмах], разъем М3 (Сtereo МИНИ) Совместим со стереовыходом монитора 0 В [рахмах] - 2,0 В [рахмах] (переменное)	
	SERIAL	Совместим с D-sub 9-штыревым RS-232C	
	REMOTE	D-sub 9-контактный Для внешнего управления	
	LAN (RJ-45)	Однорядный, для сетевого подключения 10 Base-T/100Base-TX	
Беспроводная локальная сеть (Только PT-F300NTE)	Совместим	IEEE802.11b/IEEE802.11g (протокол стандарта беспроводной локальной сети)	
	Каналы беспроводного подключения	IEEE802.11b/IEEE802.11g: каналы 1 - 13	
	Расстояние	30 м (98'5") Зависит от условий эксплуатации	
Корпус	Литой пластмассовый (PC+ABS)		
Размеры	Ширина	432 мм (17")	
	Высота	128,5 мм (5 - 1/32")	
	Длина	323 мм (12 - 11/16")	
Масса	Приблиз. 6,2 кг (13,7 фунтов)*1		
Сертификации	EN60950-1, EN55022, EN61000-3-2, EN61000-3-3, EN55024		
Пульт дистанционного управления	Питание	3 В постоянного тока (батарейки AA × 2)	
	Дальность действия	Примерно 15 м (49'2") (при работе непосредственно перед датчиком приёма сигнала)	
	Масса	117 г (4,2 унций) (с батарейками)	
	Размеры	Ширина	48 мм (1 - 7/8")
		Длина	163 мм (6 - 13/32")
Высота		24,5 мм (-15/16") (без учета выступающих деталей)	
Варианты	Кронштейн для установки на потолке	ET-PKF100H/ET-PKF100S	

*1. Средняя величина. Каждое изделие имеет индивидуальный вес.

Размеры

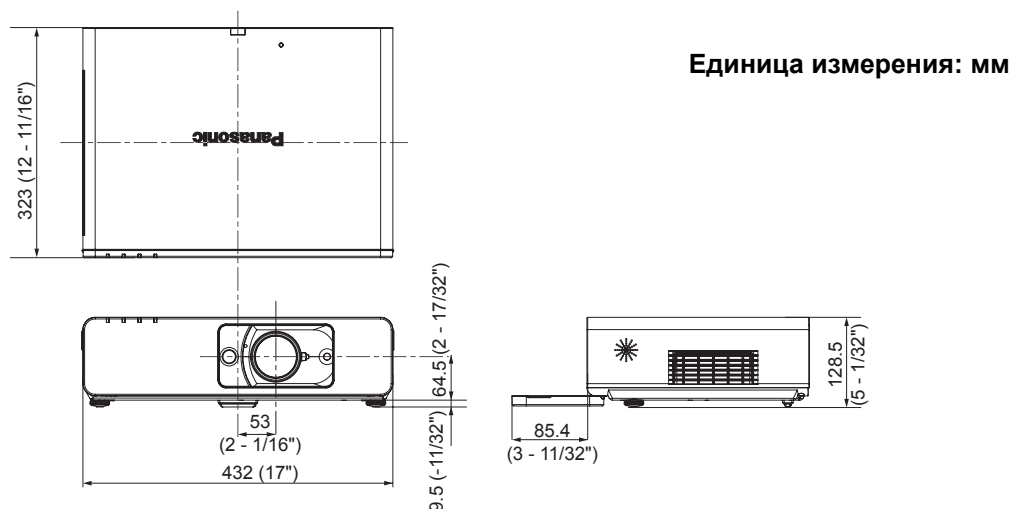

Торговые знаки

- VGA и XGA являются торговыми знаками компании International Business Machines Corporation.
- S-VGA является торговым знаком Video Electronics Standards Association.
- HDMI, логотип HDMI и High-Definition Multimedia Interface являются торговыми знаками или зарегистрированными торговыми знаками HDMI Licensing LLC.
- Используемый шрифт в меню на экране – Ricoh bitmap, изготовленный и продаваемый компанией Ricoh Company, Ltd.

Все прочие торговые знаки являются собственностью различных владельцев торговых знаков.

Указатель

А		КОМПЬЮТЕР	
АВТОНАСТРОЙКА		Инструкция по подключению	56
Кнопка пульта дистанционного управления	16	Кнопка пульта дистанционного управления	16
Меню	41	Пульт дистанционного управления	28
Пульт дистанционного управления	27	КОНТРАСТ	35
Аксессуары	12	Крышка передней панели	14
Б		Л	
БАЛАНС	44	ЛАЗЕР	
БАЛАНС ЗЕЛЁНОГО	35	Кнопка пульта дистанционного управления	16
БАЛАНС КРАСНОГО	35	Пульт дистанционного управления	30
БАЛАНС СИНЕГО	35	ЛАМПА	
Блокировка	15	Замена	50
БЛОКИРОВКА МЕНЮ	47	Индикатор	14
		Отсек лампового блока	15
		Состояние индикатора	49
		ЛОГОТИП НА СТАРТЕ	41
В		М	
ВВОД		Меню ЗАЩИТА	46
Кнопка панели управления	14	Меню ИЗОБРАЖЕНИЕ	35
Кнопка пульта дистанционного управления	16	Меню НАСТРОЙКИ ЭКРАНА	40
ВОЗВР		Меню ПОЛОЖЕНИЕ	37
Кнопка панели управления	14	Меню УСТАНОВКИ ПРОЕКТОРА	43
Кнопка пульта дистанционного управления	16	МУЛЬТИОКОННЫЙ	
ВЫБОР COMPUTER2	43	Кнопка пульта дистанционного управления	16
Выбор входного сигнала		Пульт дистанционного управления	29
Выбор	26, 28		
Кнопка панели управления	14		
ВЫБОР У-ВА УПРАВЛЕНИЯ	47	Н	
ВЫКЛ. БЕЗ СИГНАЛА	43	НАРАБОТКА	43
		НАСТРОЙКИ ЗВУКА	44
		Непосредственного отключения питания	23
Г		О	
ГЛАВНОЕ МЕНЮ		ОБЩИЙ СБРОС	45
Кнопка панели управления	14	Объектив	14
Кнопка пульта дистанционного управления	16	ОСТАТ. РЕСУРС ФИЛЬТРА	43
Навигация	34	Отверстие входа воздуха	14
Основное меню	32	Отверстие выхода воздуха	15
Громкоговоритель	14	ОТКЛЮЧЕНИЕ СИГНАЛА	42
ГРОМКОСТЬ		Пульт дистанционного управления	29
Кнопка пульта дистанционного управления	16	Кнопка пульта дистанционного управления	16
Пульт дистанционного управления	31	ОТОБРАЖЕНИЕ ТЕКСТА	46
Регулировка	44	Отсек батареек	16
		ОТТЕНОК	35
Д		П	
ДИСТ. УПР.	15	ПАРОЛЬ БЛОКИРОВКИ МЕНЮ	47
Включение ЛАМПА	57	ПАРОЛЯ	46
Назначения выводов	57	ПЕРЕМЕЩЕНИЕ	37
Переключение входящих сигналов	57	ПИТАНИЕ	
		Индикатор	14
З		Кнопка пульта дистанционного управления	16
ЗАПУСК	43	Навигация кнопками	14
Защитный фиксатор шнура питания		Состояние индикатора	24
Аксессуары	12	ПОИСК СИГНАЛА	41
Прикрепление	23	Предохранительный трос	
ЭКРАННОЕ МЕНЮ	40	Аксессуары	12
ЭМУЛЯЦИЯ	44	Средства безопасности	58
		ПРОЧИЕ ФУНКЦИИ	42
И		Прямого включения питания	23
ИЗМЕНЕНИЕ ТЕКСТА	46	Пульт дистанционного управления	
ИЗМЕНЯЕМЫЙ ВЫХОД АУДИО	15	Аксессуары	12
ИСХОДН		Датчик приёма сигнала	14
Кнопка пульта дистанционного управления	16	Излучатель сигнала	16
Пульт дистанционного управления	29	Индикатор	16
К			
КАДРОВАЯ СИНХР.	39		
КИНОФИЛЬМ	35		
Кнопки навигации			
Навигация	34		
Кнопка панели управления	14		
Кнопка пульта дистанционного управления	16		

Указатель

Р		ЦВЕТ ФОНА	41
Размер экрана		ЦВЕТОВАЯ ТЕМПЕРАТУРА	36
16:9	59	ЦИФРОВОЙ ТРАНСФОРМАТОР	
4:3	17	Кнопка пульта дистанционного управления	16
Размеры	62	Пульт дистанционного управления	28
Расстояние показа		Ч	
16:9	59	ЧЕТКОСТЬ	35
4:3	17	Чистка	50
Регуляторы передних ножек	15, 18, 26	Ш	
РЕЖИМ ВЫСОКОГОРЬЯ	44	ШИРОКИЙ РЕЖИМ	41
РЕЖИМ ИЗОБРАЖЕНИЯ	35	ШУМОПОДАВЛ	36
РЕЖИМ SXGA	41	Я	
Рукоятка		ЯРКОСТЬ	35
Рукоятка регулировки линзы	14	А	
Рукоятка увеличения	14	AC IN	15
Рукоятка фокусировки	14	ACF (Отделение самоочищающегося фильтра)	
Рукоятка регулировки линзы	14, 19, 26	Замена	51
Рукоятка увеличения	14, 26	Индикатор FILTER	14
Рукоятка фокусировки	14, 26	Отсек	15
Ручной ремешок	16	Состояние индикатора FILTER	49
С		ALS (Датчик освещенности)	14
СБРОС СЧЕТЧИКА ФИЛЬТРА	45	AUDIO IN	15
Сетевой шнур		С	
Аксессуары	12	CD-ROM	12
Соединение	23	COMPUTER AUDIO IN	15
СИГНАЛ	43	COMPUTER1 IN	15
СИНХРОСИГНАЛ	37	COMPUTER2 IN/1 OUT	15
СИСТЕМА ТВ	36	D	
СМЕНА ПАРОЛЯ	46	DAYLIGHT VIEW	36
Соединения	21	DIGITAL CINEMA REALITY	36
СООТН. СТОРОН	38	DVI EDID	40
СОСТОЯНИЕ	43	DVI SIGNAL LEVEL	40
Способы расчета		DVI-D IN	15, 40
16:9	59	Назначение выводов	58
4:3	17	L	
СТОП-КАДР		LAN	15
Кнопка пульта дистанционного управления	16	R	
Пульт дистанционного управления	29	RGB/Y/Pb/Pr	36
T		S	
ТЕМПЕРАТУРА		SERIAL	15
Индикатор	14	Кабель для подключения к компьютеру	56
Состояние индикатора	49	Назначения выводов	55
ТЕСТОВОЕ ИЗОБРАЖЕНИЕ	45	Основной формат	55
ТИП СЕТИ		Соединение	55
Пульт дистанционного управления	28	Управляющие команды	56
Кнопка пульта дистанционного управления	16	Установки передачи	55
ТРАПЕЦИЯ	37	S-VIDEO IN	15
У		V	
Угол показа	18	VIDEO	
УСТАНОВКА		Кнопка пульта дистанционного управления	16
Меню	44	Пульт дистанционного управления	28
Способ проецирования	18	VIDEO IN	15
Устранение неисправностей	53		
Ф			
ФАЗА СИНХРОСИГНАЛА	37		
ФУНКЦИОНАЛЬНАЯ			
Кнопка пульта дистанционного управления	16		
Пульт дистанционного управления	30		
ФУНКЦИОНАЛЬНАЯ КНОПКА	44		
Х			
Характеристики	60		
Ц			
ЦВЕТ	35		



Panasonic Corporation

Web Site : <http://panasonic.net/avc/projector/>
© Panasonic Corporation 2009

Printed in Japan
S0908-5119F