

# Panasonic®

## Instrucciones de operación

### Operaciones del proyector

Proyector basado en DLP™

Usó comercial

Núm. de modelo PT-CW230E  
PT-CX200E

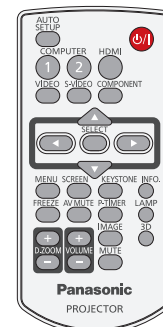
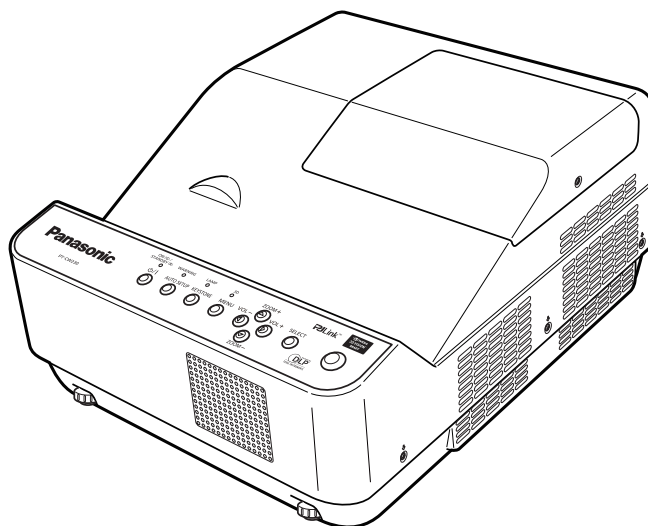

Gracias por comprar este producto Panasonic.

■ Antes de utilizar este producto, lea atentamente las instrucciones y conserve este manual para futuras consultas.

Para obtener información acerca del uso del producto a través de una red, consulte "Instrucciones de operación - Operaciones de red".

SPANISH

PB2AC-S

# Aviso importante de seguridad

**ADVERTENCIA:** ESTE APARATO DEBE SER CONECTADO A MASA.

**ADVERTENCIA:** Para evitar daños que puedan conducir a incendios o descargas eléctricas, no exponga este aparato a la lluvia ni la humedad.

Ordenanza 3 sobre ruidos de máquinas. GSGV, 18 de enero de 1991: el nivel de presión de sonido en la posición del operador es igual o menor a 70 dB (A) de acuerdo a ISO 7779.

**ADVERTENCIA:**

1. Desconecte la clavija de la toma de corriente cuando no vaya a utilizar el equipo durante un período prolongado de tiempo.
2. Para evitar descargas eléctricas, no retire la cubierta. No existen partes intercambiables en el interior del equipo. Para realizar una revisión, consulte a un Servicio Técnico cualificado.
3. No retire el contacto de puesta a tierra de la clavija de alimentación. Este aparato está equipado con una clavija de alimentación de tres contactos, del tipo conexión a tierra. Esta clavija sólo puede conectarse a una toma de corriente con conexión a tierra. Esta es una característica de seguridad. Si no puede insertar la clavija en la toma de corriente, póngase en contacto con un electricista. Pero no modifique la clavija de manera que no se pueda usar el contacto de conexión a tierra.

**PRECAUCIÓN:** Para garantizar una conformidad permanente, siga las instrucciones de instalación adjuntas, en las que se describe el uso del cable de alimentación suministrado y de cables de interfaz blindados para conectar el equipo a un ordenador o a un dispositivo periférico. Si utiliza el puerto serie para conectar un PC para control externo del proyector, deberá utilizar un cable de interfaz serie RS-232C (opcional) con núcleo de ferrita. Cualquier cambio o modificación no autorizada de este equipo invalidará la autoridad de los usuarios a usarlo.



**ADVERTENCIA:** APAGUE LA LÁMPARA UV ANTES DE ABRIR LA CUBIERTA DE LA LÁMPARA.

**ADVERTENCIA:** PARA REDUCIR EL RIESGO DE INCENDIO O DE DESCARGA ELÉCTRICA, NO EXPONGA ESTE PRODUCTO A LA LLUVIA NI A LA HUMEDAD.

**ADVERTENCIA:** RIESGO DE DESCARGA ELÉCTRICA, NO ABRIR.



El símbolo del rayo con una punta de flecha dentro de un triángulo equilátero pretende advertir al usuario de la presencia de "tensiones peligrosas" sin aislar dentro de la carcasa del producto de magnitud suficiente como para constituir un riesgo de descarga eléctrica para las personas.



El signo de exclamación dentro de un triángulo equilátero pretende alertar al usuario de la presencia de instrucciones importantes de uso y de mantenimiento (o reparación) en la documentación que acompaña al producto.

## ADVERTENCIA:

### ■ ALIMENTACIÓN

**La toma de red o el cortacorriente debe instalarse junto al equipo y debe ser fácilmente accesible cuando ocurran problemas. Si ocurren los siguientes problemas, interrumpa el suministro de energía inmediatamente.**

Si continúa usando el proyector bajo estas condiciones podría producirse un incendio o descargas eléctricas.

- Si penetran objetos extraños o agua dentro del proyector, interrumpa el suministro de energía.
- Si el proyector se cae o la carcasa se rompe, interrumpa el suministro de energía.
- Si nota la presencia de humo, olores o ruidos extraños que salen desde el proyector, interrumpa el suministro de energía.

Contacte con un centro de servicio autorizado para la reparación, y no trate de reparar el proyector usted.

**Durante una tormenta, no toque el proyector ni el cable.**

Podría sufrir golpes eléctricos.

**No haga nada que pueda dañar el cable de alimentación o el enchufe del cable de alimentación.**

Si se usa el cable de alimentación dañado, pueden producirse choques eléctricos, cortocircuitos o un incendio.

- No dañe el cable de alimentación, no le realice ninguna modificación, no lo coloque cerca de objetos calientes, no lo doble excesivamente, no lo tuerza, no tire de él, no coloque objetos pesados sobre él ni lo enrolle.

Pida a un centro de servicio autorizado que realice cualquier reparación necesaria del cable de alimentación.

**Inserte el cable de energía de manera segura al tomacorriente.**

Si el enchufe no se inserta correctamente, podrían ocurrir choques eléctricos o sobrecalentamientos.

- No utilice otro cable que no sea el cable de alimentación suministrado.
- No use el cable suministrado para otros equipos eléctricos.
- No use enchufes que estén dañados ni tomas que no estén bien fijadas en la pared.

**Limpie regularmente el enchufe del cable de alimentación para evitar la acumulación de polvo.**

El no observar esta medida puede provocar un incendio.

- Si se acumula polvo en el enchufe del cable de alimentación, la humedad resultante puede dañar el aislamiento.
- Si no va a usar el proyector por un largo tiempo, desenchufe el cable de alimentación del tomacorriente de la pared.

Desconecte el enchufe de la toma de corriente y límpielo con un paño seco regularmente.

**No toque el enchufe del cable de alimentación con las manos húmedas.**

Si no observa esto podrían producirse descargas eléctricas.

**No sobre cargue el tomacorriente.**

Si se sobrecarga el suministro de alimentación (por ejemplo, usando demasiados adaptadores), puede producirse un sobrecalentamiento que podría ocasionar un incendio.

### ■ SOBRE EL USO/INSTALACIÓN

**No coloque recipientes de líquido encima del proyector.**

Si se derrama agua en el proyector o penetra dentro de él, podría producirse un incendio o choques eléctricos.

Si penetra agua dentro del proyector, consulte a un centro de servicio autorizado.

**No coloque el proyector sobre materiales suaves como alfombras o superficies acolchadas.**

De lo contrario el proyector se puede sobrecalentar, lo que puede causar quemaduras, incendios o daños al proyector.

**No coloque el proyector en lugares húmedos o polvorientos o lugares donde el proyector pueda entrar en contacto con humo grasiento o vapor.**

Usar el proyector bajo tales condiciones puede ocasionar un incendio, choques eléctricos o deterioro del plástico. El deterioro del plástico (por. ej. con un soporte de techo) puede hacer que se caiga el proyector montado en el techo.

**No instale este proyector en un lugar que no sea lo suficientemente fuerte como para soportar el peso completo del proyector o encima de una superficie inclinada o poco estable.**

Si no observa esto podría ocasionar que el proyector se desequilibre y caiga, lo cual podría ocasionar daños o heridas graves.

**No coloque otro proyector u objeto pesado encima del proyector.**

Si no observa esto podría ocasionar que el proyector se desequilibre y caiga, lo cual podría ocasionar daños o heridas. El proyector resultaría dañado o deformado.

# Aviso importante de seguridad

## **ADVERTENCIA:**

**El trabajo de instalación (tal como el soporte de techo) debería ser realizado solamente por un técnico calificado.**

Si la instalación no se lleva a cabo y se asegura correctamente, podrían ocurrir lesiones o accidentes, como es el caso de choques eléctricos.

- No utilice otro soporte de techo que no sea autorizado.
- Asegúrese de utilizar el cable suministrado con la base de montaje del proyector para montar en el techo como medida de seguridad adicional para evitar que el proyector caiga. (Instálelo en un lugar distinto que el soporte para montaje en el techo).

**No cubra la entrada o salida de aire.**

Esto puede hacer que el proyector se sobrecaliente y causar un incendio o daños al proyector.

- No coloque el proyector en lugares estrechos y mal ventilados.
- No coloque el proyector sobre telas o papeles, pues estos materiales pueden tapar los puertos de entrada de aire.

**No coloque sus manos ni otros objetos cerca del conducto de salida de aire.**

El hacerlo podría causar quemaduras o dañar sus manos u otros objetos.

- El aire caliente sale por el puerto de salida de aire. No coloque sus manos ni otros objetos cerca del puerto de salida de aire.

**No mire ni ponga su piel en el rayo de luz emitido por la ventana de proyección mientras se usa el proyector.**

Esto podría causar quemaduras o pérdida de visión.

- Por la ventana de proyección del proyector se emite una luz fuerte. No mire ni ponga sus manos directamente en esta luz.
- Tenga especial cuidado en que los niños no miren directamente la ventana de proyección. Además, apague el proyector y desconecte el cable de alimentación cuando se aleje del proyector.

**No inserte ningún objeto extraño dentro del proyector.**

Hacerlo podría provocar un incendio o descargas eléctricas.

- No inserte ningún objeto de metal ni objetos inflamables dentro del proyector ni los deje caer sobre el proyector.

**Nunca intente modificar o desmontar el proyector.**

Hay alto voltaje dentro del proyector que podría causar un incendio o descargas eléctricas.

- Para cualquier trabajo de inspección, ajuste y reparación, consulte a un centro de servicio autorizado.

**No permita que entren en el interior del proyector objetos de metal, objetos inflamables ni líquidos.**

**No permita que el proyector se moje.**

De lo contrario, se pueden producir cortocircuitos o sobrecalentamiento que podrían causar incendios, descargas eléctricas o fallos de funcionamiento en el proyector.

- No coloque recipientes con líquidos ni objetos de metal cerca del proyector.
- En caso de que entre líquido en el interior del proyector, consulte con su distribuidor.
- Se debe prestar especial atención a los niños.

**Utilice el soporte de techo especificado por Panasonic.**

Si el soporte de techo presenta algún defecto, la unidad podría caerse y provocar accidentes.

- Conecte el cable de seguridad suministrado al soporte de techo para evitar que el proyector se caiga.

## ADVERTENCIA:

### ■ ACCESORIOS

**No use o maneje las pilas inadecuadamente, consulte lo siguiente.**

De lo contrario esto podría causar que las baterías tengan pérdidas, se sobrecalienten, exploten o se incendien.

- Utilice pilas AAA/R03 o AAA/LR03.
- No use pilas que no sean las especificadas.
- No desmantele las pilas secas.
- No caliente las pilas ni las coloque en agua o fuego.
- No permita que los terminales + y - de las baterías hagan contacto con objetos metálicos como collares u horquillas.
- No almacene las pilas junto con objetos metálicos.
- Guarde las baterías en una bolsa de plástico y manténgala lejos de los objetos metálicos.
- Cuando inserte las pilas, asegúrese que la polaridad (+ y -) sea la correcta.
- No use pilas nuevas junto con pilas viejas ni mezcle diferentes tipos de pilas.
- No use pilas cuya cubierta externa esté despegada o ausente.
- Retire las baterías usadas del mando a distancia con prontitud.
- Aisle la pila usando cinta adhesiva o un material similar antes de desecharla.

**No permita que los niños alcancen las baterías (tipo AAA/R03 o AAA/LR03).**

- El tragarse una pila puede provocar la herida personal por sofocación.
- Si se traga, busque asistencia médica inmediatamente.

**Si hay un escape de líquido de pilas, no las toque con las manos, y tome las siguientes medidas en caso de ser necesario.**

- El líquido de las pilas sobre su piel o ropa podría causar la inflamación de la piel o lesiones. Lávese inmediatamente con agua y busque asistencia médica.
- El contacto del líquido de las pilas con sus ojos podría provocar la pérdida de la visión. En éste caso, no se frote sus ojos. Lávese inmediatamente con agua y busque asistencia médica.

**No desarme la unidad de lámpara.**

Si la lámpara se rompe, podría provocar lesiones.

### Sustitución de la lámpara

La lámpara tiene un presión interna alta. Si no se usa correctamente, podría explotar y causar lesiones o accidentes graves.

- La lámpara puede explotar fácilmente si se golpea contra objetos duros o se cae.
- Antes de cambiar la lámpara, asegúrese de desenchufar el cable de alimentación del tomacorriente de la pared. Caso contrario se pueden producir choques eléctricos o explosiones.
- Cuando sustituya la lámpara, desconecte la alimentación y deje que la lámpara se enfríe durante al menos 1 hora antes de manipularla, de lo contrario, puede causarle quemaduras.

**No permita que los niños o mascotas toquen el mando a distancia.**

- Mantenga el mando a distancia lejos del alcance de los niños y mascotas después de usarlo.

**No utilice el cable de alimentación suministrado con dispositivos que no sean este proyector.**

- Si utiliza el cable de alimentación suministrado con dispositivos distintos de este proyector, se pueden producir cortocircuitos o sobrecalentamiento que podrían causar un incendio o descargas eléctricas.

**Retire rápidamente las pilas agotadas del mando a distancia.**

- Si las deja en la unidad, las pilas podrían sufrir fugas de líquido o podrían sobrecalentarse o explotar.

## PRECAUCIÓN:

### ■ ALIMENTACIÓN

**Cuando desconecte el cable asegúrese de sostener el enchufe y el conector de energía.**

Si el cable mismo es halado, el cable puede dañarse, e incendios, cortocircuitos o choque eléctricos serios pueden producirse.

**Cuando no vaya a utilizar el proyector durante un período prolongado de tiempo, desconecte el enchufe de la toma de corriente y extraiga las pilas del mando a distancia.**

**Desconecte el enchufe de alimentación de la toma de pared antes de llevar a cabo cualquier tarea de limpieza y sustitución de la unidad.**

Podría provocar descargas eléctricas si esto no se hace.

# Aviso importante de seguridad

## PRECAUCIÓN

### ■ SOBRE EL USO/INSTALACIÓN

**No se apoye sobre éste proyector.**

Usted se podría caer y herirse, y el aparato se podría dañar.

- Tenga mucho cuidado que los niños no se paren o sienten encima del proyector.

**No coloque el proyector en ubicaciones excesivamente calientes.**

El hacerlo provocará que la cubierta externa o que los componentes internos se deterioren, o podría causar un incendio.

- Tenga mucho cuidado con las ubicaciones expuestas a la luz directa del sol o a las que estén cerca de estufas.

**Cuando desconecte el cable de alimentación, sujete el enchufe, no el cable.**

Si se tira del cable de alimentación mismo, el cable se dañará, lo cual podría ocasionar un incendio, cortocircuitos o choques eléctricos serios.

**Nunca auriculares y audífonos en plug AUDIO OUT.**

Una presión de sonido excesiva en los auriculares puede provocar la pérdida de la audición.

### ■ ACCESORIOS

**No use la unidad de lámpara vieja.**

Si la usa puede provocar que la lámpara explote.

**Si la lámpara se rompe, ventile la habitación inmediatamente. No toque ni se acerque a la cara las piezas rotas.**

No seguir esta instrucción puede hacer que el usuario absorba el gas que se ha liberado al romperse la lámpara y que contiene casi la misma cantidad de mercurio que las lámparas fluorescentes y las piezas rotas pueden provocar lesiones.

- Si cree que ha absorbido el gas o que le ha entrado gas en la boca o en los ojos, busque asistencia médica inmediatamente.
- Pida a su proveedor que sustituya la lámpara y que compruebe el interior del proyector.



## Para retirar las pilas

Pilas del mando a distancia

**1. Pulse la guía y levante la tapa.**

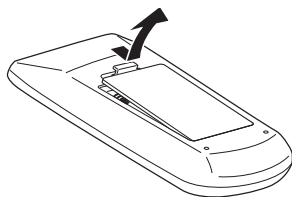

**2. Retire las pilas.**

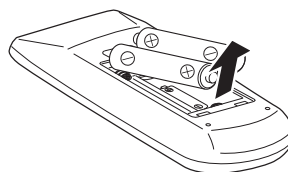

### Marcas comerciales

- HDMI, el logotipo de HDMI y High-Definition Multimedia Interface son marcas comerciales o marcas comerciales registradas de HDMI Licensing LLC.



- NVIDIA®, el logotipo NVIDIA® y 3D VISION™ son marcas comerciales y/o marcas registradas de NVIDIA Corporation en los Estados Unidos y otros países.
- Los otros nombres, nombres de empresa y nombres de producto que aparecen en estas instrucciones de funcionamiento son marcas comerciales o marcas comerciales registradas de sus respectivos propietarios. Tenga en cuenta que los símbolos ® y ™ no aparecen en estas instrucciones de funcionamiento.

### Ilustraciones de estas instrucciones de funcionamiento

- Tenga en cuenta que es posible que las ilustraciones del proyector y de las pantallas sean diferentes de las que se observan en la realidad.

### Referencias de página

- En estas instrucciones, las referencias a las páginas se indican del siguiente modo: (➡ página 00).

### Término

- En estas instrucciones, el accesorio "Unidad de mando a distancia inalámbrica" se denomina "Mando a distancia".

## ■ Características del proyector

### **Función Auto arranque**

- ▶ Esta función activa la Buscar entrada y las funciones Keystone automático y Ajuste automático de PC pulsando el botón <AUTO SETUP>.

### **Función Apagado directo**

- ▶ Con la función de apagado directo, es posible desconectar el cable de alimentación de la toma de corriente o apagar el disyuntor incluso durante la proyección.

### **Gran pantalla en un espacio limitado**

- ▶ La lente de focal corta le permite proyectar imágenes de gran tamaño desde corta distancia.

### **Función de red LAN**

- ▶ Esta función permite gestionar y hacer funcionar el proyector a través de una red.

### **Función de visualización 3D**

- ▶ Este proyector puede proyectar video en 3D en el formato de fotogramas secuenciales Frame Sequential Format. Los contenidos 3D dinámicos se pueden ver utilizando gafas 3D.

## ■ Guía rápida

Para más detalles, consulte las páginas correspondientes.

**1. Instale el proyector.**  
(⇒ página 19)



**2. Conéctelo a otros dispositivos.**  
(⇒ página 23)



**3. Conecta el cable de alimentación.**  
(⇒ página 24)



**4. Encienda la unidad.**  
(⇒ página 26)



**5. Seleccione la señal de entrada.**  
(⇒ página 29)



**6. Ajuste la imagen.**  
(⇒ página 29)

## Información importante

<b>Aviso importante de seguridad</b> .....	<b>2</b>
<b>Contenido</b> .....	<b>8</b>
<b>Precauciones de uso</b> .....	<b>10</b>
Precauciones durante el transporte .....	10
Precauciones durante la instalación.....	10
Seguridad .....	11
Eliminación .....	11
Precauciones de uso.....	12
Accesorios.....	14
Accesorios opcionales.....	14

## Preparativos

<b>Sobre su proyector</b> .....	<b>15</b>
Control remoto.....	15
Cuerpo del proyector .....	16
Panel de control .....	17
Terminales laterales .....	17
<b>Uso del control remoto</b> .....	<b>18</b>
Inserción y extracción de las pilas.....	18
Ajuste de ID del control remoto .....	18

## Comienzo

<b>Configuración</b> .....	<b>19</b>
Método de proyección .....	19
Piezas para el montaje en el techo o en la pared (Opcional).....	19
Tamaño de pantalla y distancia de proyección.....	20
Ajuste de las patas ajustables delanteras .....	22
<b>Conexiones</b> .....	<b>23</b>
Antes de conectar al proyector.....	23
Ejemplo de conexión .....	23

## Funcionamiento básico

<b>Encendido/Apagado</b> .....	<b>24</b>
Conexión del cable de alimentación.....	24
Indicador de ON(G)/STANDBY(R) .....	25
Encendido del proyector.....	26
Introducción de un código PIN .....	27
Apagado del proyector .....	28

<b>Proyección</b> .....	<b>29</b>
Selección de la imagen .....	29
Cómo ajustar el estado de la imagen.....	29
Para visualizar contenidos en 3D.....	30

<b>Operaciones básicas con el control remoto</b> .....	<b>31</b>
Uso de la función AUTO SETUP .....	31
Cambio de la señal de entrada .....	31
Uso del botón SCREEN .....	31
Uso del botón KEYSTONE.....	32
Uso del botón INFO.....	32
Uso de la función CONGELAR .....	32
Uso de la función Enmudecer audio & vídeo .....	33
Uso del botón P-TIMER .....	33
Uso del botón LAMP .....	33
Uso de los botones D.ZOOM .....	33
Control del volumen del altavoz .....	33
Uso del botón IMAGE.....	33
Uso del botón 3D .....	34
Uso del botón MUTE .....	34

## Ajustes

<b>Navegación por el menú</b> .....	<b>35</b>
Navegación por el menú .....	35
Menú principal .....	36
Submenú .....	36
<b>Menú Entrada</b> .....	<b>38</b>
Computer 1: RGB/Component/RGB (Scart) .....	38
Computer 2: RGB.....	38
HDMI .....	39
Video .....	39
S-video .....	39
<b>Ajuste automático de PC</b> .....	<b>40</b>
Ajuste automático de PC.....	40
<b>Ajuste manual de PC</b> .....	<b>41</b>
Sincro. fino .....	41
Total puntos.....	41
Posición H. ....	41
Posición V.....	41
Modo actual.....	42
Clamp .....	42
Reset .....	42
Modo libre.....	42
Memorizado.....	42



<b>Selección de imagen</b> .....	<b>43</b>
Dinámico .....	43
Standard .....	43
Real .....	43
Cine .....	43
Imagen 1-4 .....	43
<b>Ajuste de imagen</b> .....	<b>44</b>
Contraste .....	44
Brillo .....	44
Color .....	44
Tinte .....	44
Temp. de color .....	44
Rojo .....	45
Verde .....	45
Azul .....	45
Nitidez .....	45
Ajuste gamma .....	45
Reducción de ruido .....	45
Progresivo .....	46
Reset .....	46
Memorizado .....	46
<b>Pantalla</b> .....	<b>47</b>
Normal .....	47
Completo .....	47
Panorámico (16:9) .....	47
Zoom .....	47
Real .....	47
Panorámico natural (Sólo PT-CW230E) .....	47
Usuario .....	47
Ajuste Personalizado .....	48
Zoom digital + .....	48
Zoom digital - .....	48
Keystone .....	48
Techo .....	49
Trasero .....	49
Aspecto de pantalla (Sólo PT-CW230E) .....	49
Pizarra No blanca .....	49
Reset .....	49
<b>Sonido</b> .....	<b>50</b>
Volumen .....	50
Silencio .....	50
<b>Ajuste</b> .....	<b>51</b>
Idioma .....	51
Posición de menú .....	51
Auto arranque .....	51
Ajustes 3D .....	52
Zoom .....	52

Fondo .....	52
Visualizar .....	52
Logotipo .....	53
Config. HDMI .....	53
Conector .....	53
Modo de espera .....	54
Modo bajo consumo .....	54
Conexión Directa .....	54
Closed caption .....	54
Alim. lámpara .....	55
Control remoto .....	55
Seguridad .....	55
Ventilador .....	56
Control ventiladores .....	56
Tiempo ejecución de lámpara .....	56
Contador filtro .....	56
Ajustes fábrica .....	57
<b>Información</b> .....	<b>58</b>
Visualización de la información de fuente de entrada .....	58

## Mantenimiento

<b>Indicadores LAMP y WARNING</b> .....	<b>59</b>
Gestión de los problemas indicados .....	59
<b>Sustitución</b> .....	<b>60</b>
Antes de reemplazar la unidad .....	60
Mantenimiento .....	60
Reemplazo de la unidad .....	60
<b>Localización y solución de problemas</b> .....	<b>64</b>

## Apéndice

<b>Información técnica</b> .....	<b>66</b>
Terminal serie .....	66
Otros terminales .....	69
Lista de señales compatibles .....	71
<b>Especificaciones</b> .....	<b>75</b>
Dimensiones .....	77
<b>Medidas de seguridad para el montaje del soporte para techo</b> .....	<b>77</b>
<b>Índice</b> .....	<b>78</b>

# Precauciones de uso

## Precauciones durante el transporte

- Cuando transporte el proyector, sujételo firmemente por la parte inferior y evite que sufra demasiadas vibraciones o impactos. De lo contrario, se podrían dañar las piezas internas y causar fallos de funcionamiento.
- No transporte el proyector con las patas ajustables extendidas. Si lo hace, podría dañarlas.

## Precauciones durante la instalación

### ■ No instale el proyector al aire libre.

- El proyector está diseñado para funcionar solamente en interiores.

### ■ No instale el proyector en las condiciones siguientes.

- Lugares en los que se producen vibraciones e impactos, como un coche u otro vehículo: hacerlo puede dañar las piezas internas y causar fallos de funcionamiento.
- Cerca de salidas de aire acondicionado o luces (lámparas de estudio, etc.) sujetas a grandes cambios de temperatura (Entorno operativo ► página 76): hacerlo puede acortar la vida útil de la lámpara o dar lugar a deformaciones en la carcasa exterior y fallos de funcionamiento.
- Cerca de líneas eléctricas de alta tensión o de motores. Hacerlo puede interferir en el funcionamiento del proyector.

### ■ Asegúrese de consultar con personal autorizado o con su distribuidor cuando instale el producto en el techo o en una pared.

Para ello se necesita un soporte de techo opcional.

Número de modelo: ET-PKV100H (para techos altos), ET-PKV100S (para techos bajos),  
ET-PKC100B (Soporte para montaje en pared), ET-PKC100W (para colgar en la pared).

### ■ Al utilizar el proyector a altitudes inferiores a 1 000 m, asegúrese de que [Control ventiladores] esté ajustado a [Off].

Si lo hace, podría acortarse la vida útil de las piezas internas y producirse fallos de funcionamiento.

### ■ Al utilizar el proyector a altitudes superiores a 1 000 m y hasta 2 000 m, asegúrese de que [Control ventiladores] esté ajustado a [On 1].

Si lo hace, podría acortarse la vida útil de las piezas internas y producirse fallos de funcionamiento.

### ■ Al utilizar el proyector a altitudes superiores a 2 000 m y hasta 2 700 m, asegúrese de que [Control ventiladores] esté ajustado a [On 2].

Si lo hace, podría acortarse la vida útil de las piezas internas y producirse fallos de funcionamiento.

### ■ No instale el proyector a más de 2 700 m sobre el nivel del mar.

Si lo hace, podría acortarse la vida útil de las piezas internas y producirse fallos de funcionamiento.

### Precauciones para la configuración de los proyectores

- No apile los proyectores.
- No obstruya las aberturas de ventilación (entrada y salida) del proyector.
- Evite que el aire caliente y frío del sistema de aire acondicionado se dirija directamente a las aberturas de ventilación (entrada y salida) del proyector.

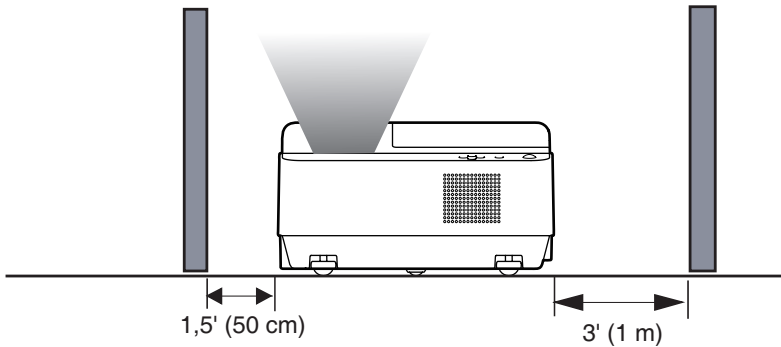

- No coloque el proyector en ningún espacio cerrado. Si necesita colocar el proyector en un espacio cerrado, deberá equiparlo con un sistema adicional de aire acondicionado y de ventilación. Si no hay suficiente ventilación, el exceso de calor podría activar el circuito de protección del proyector.

## Seguridad

### Tome medidas de seguridad frente a las incidencias siguientes.

- Filtración de información personal a través de éste producto.
- El funcionamiento no autorizado de éste producto por un tercero malicioso.
- La interferencia o detención de éste producto por un tercero malicioso.

### Instrucciones de seguridad. (➔ página 55)

- Intente que su contraseña sea tan difícil de adivinar como sea posible.
- Cambie periódicamente su contraseña.
- Ni Panasonic ni su empresa filial preguntan nunca las contraseñas directamente a los clientes. En caso de que alguien se la solicite, no revele su contraseña.
- La red de conexión debe estar protegida mediante un cortafuegos o un sistema similar.
- Establezca una contraseña y restrinja los usuarios que pueden iniciar sesión.

## Eliminación

Al desechar este producto, consulte a las autoridades locales o a su distribuidor acerca del método correcto de desecharlo.

La lámpara contiene mercurio. Al desechar la unidad de lámpara usada, consulte el método correcto para desechar la unidad.

Deseche las pilas usadas conforme a las instrucciones de las normativas o directrices locales.

## Precauciones de uso

### Precauciones de uso

#### ■ Con el fin de obtener la mejor calidad de imagen

- Cierre las cortinas o persianas de las ventanas y apague todas las luces cercanas a la pantalla para evitar que la luz del exterior o de las luces interiores se refleje en la pantalla.
- Según dónde se use el proyector, el aire caliente de una abertura de ventilación o el aire frío o caliente del aire acondicionado pueden provocar un efecto de parpadeo en la pantalla. Evite usarlo en lugares donde las salidas o flujos de aire del proyector, de otros dispositivos y de aire acondicionado circulen entre el proyector y la pantalla.
- El calor de la fuente luminosa afecta a la lente del proyector. Por este motivo, al encender la unidad el enfoque es inestable. El enfoque se estabiliza después de proyectar imágenes durante 30 minutos o más.

#### ■ No toque la proyección de la ventana con las manos desprotegidas

Si la proyección de la ventana se ensucia con huellas de dedos o cualquier otra cosa, esto se verá ampliado y proyectado en la pantalla.

#### ■ Chips DLP

- Los chips DLP han sido fabricados utilizando tecnología de alta precisión. Tenga en cuenta que, en casos excepcionales, puede que falten píxeles o que permanezcan encendidos, sin que por ello el dispositivo se encuentre averiado.
- Tenga en cuenta que dirigir un rayo láser hacia la superficie de la lente puede dañar el elemento DMD.

#### ■ Componentes ópticos

Usar el proyector en un entorno a altas temperaturas o muy expuesto al polvo o humo de tabaco reduce la vida útil de los componentes ópticos y puede hacer necesario reemplazarlos en un plazo inferior a un año. Para obtener más detalles, consulte con su distribuidor.

#### ■ Lámpara

La fuente luminosa del proyector es una lámpara de mercurio con alta presión interna.

Las lámparas de mercurio de alta presión se caracterizan por lo siguiente.

- La luminosidad de la lámpara se reduce a lo largo del tiempo de uso.
- La lámpara puede explotar, o su vida útil puede reducirse, si se somete a golpes o si se desconcha.
- La vida útil de la lámpara varía considerablemente en función de sus características específicas y de las condiciones de uso. En concreto, el uso continuo durante más de 22 horas y el encendido/apagado frecuente deterioran en gran medida la lámpara y afectan a su vida útil.
- En raras ocasiones, la lámpara explota al poco tiempo de iniciarse la proyección.
- El riesgo de explosión aumenta cuando la lámpara se sigue usando una vez finalizado el ciclo de sustitución. Asegúrese de sustituir la unidad de lámpara sistemáticamente. ("Cuándo sustituir la unidad de lámpara" (→ página 62))
- Si la lámpara explota, el gas del interior de la lámpara se libera en forma de humo.
- Se recomienda almacenar lámparas de repuesto para casos de emergencia.
- Se recomienda que la unidad de lámpara la sustituya un técnico autorizado o su distribuidor.

#### ■ Visualización de imágenes 3D

Precaución para ver correctamente imágenes en 3D:

- La distancia óptima a la pantalla para ver imágenes en 3D es de alrededor de 3 m o más y sus ojos deberían estar a nivel de la pantalla.
- Ver imágenes en 3D durante un periodo largo de tiempo o verlas desde un ángulo oblicuo puede provocar fatiga ocular.
- Realice pausas cuando mire imágenes en 3D durante un periodo largo de tiempo, puesto puede provocar fatiga ocular.
- Algunas fuentes de imagen pueden provocar un problema de imagen pseudoscópica. Compruebe la configuración de 3D para obtener el defecto 3D.
- Si las imágenes del ojo derecho y del ojo izquierdo están intercambiadas, es posible que no vea el efecto 3D, dando lugar a fatiga ocular o mareos.
- Hay diferencias en la percepción visual en 3D entre personas.
- Si observa una imagen doble o no consigue ver el efecto 3D, deje de utilizar el proyector.

- Si experimenta fatiga o mareos, deje de utilizar el proyector.
- Después de ver imágenes en 3D rotando, balanceándose o saltando, es posible que experimente cinetosis.
- Si nota este síntoma, deje de mirar las imágenes en 3D de forma inmediata y descanse hasta que los síntomas hayan desaparecido.
- Si las imágenes en 3D se proyectan en un ambiente muy iluminado, es posible que no las vea con claridad. O bien, si utiliza las gafas 3D en una habitación con iluminación fluorescente (50 Hz), se pueden producir parpadeos. Si esto sucede, cambie la iluminación de la habitación oscureciéndola o apagando las luces.

### Restricciones sobre la visión de imágenes en 3D

- Los niños menores de seis años e inclusive, no deberían ver imágenes en 3D.
- Los padres deberían acompañar y supervisar a sus hijos, puesto que los niños no pueden expresar correctamente su incomodidad al ver imágenes en 3D.
- Los pacientes fotosensibles, pacientes con alteraciones cardíacas, mujeres embarazadas, personas mayores y personas con enfermedades graves y/o con historial de epilepsia no deberían ver imágenes en 3D.
- Le recomendamos que se abstenga de ver imágenes en 3D si se encuentra en malas condiciones físicas.
- No le recomendamos ver imágenes en 3D si tiene sueño o ha estado consumiendo alcohol.

Conforme a la directiva 2004/108/EC, artículo 9(2)

Centro de Pruebas Panasonic

Panasonic Service Europe, una división de Panasonic Marketing Europe GmbH

Winsbergring 15, 22525 Hamburg, F.R. Alemania

# Precauciones de uso

## Accesorios

Asegúrese de que se hayan suministrado los siguientes accesorios con su proyector. Los números entre paréntesis ( ) indican el número de accesorios.

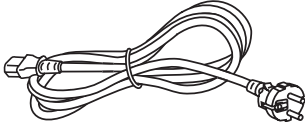
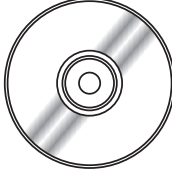
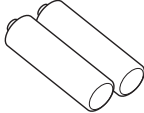
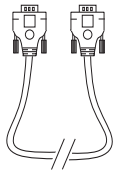
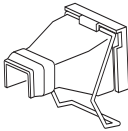
Control remoto (x1) (6451054586)	Cable de alimentación (x1) (6103597768)	CD-ROM (x1) (6103615875)	Baterías (tipo AAA/R03 o AAA/LR03) (x2)
			 (para control remoto)
Cable de señal RGB (x1) (6103580425)	Soporte para cable de alimentación de CA (x1) (6103573700) (6103595221)		
			

### Atención

- Después de desembalar el proyector, deseche correctamente la tapa del cable de alimentación y el material de embalaje.
- En caso de pérdida de un accesorio, póngase en contacto con su proveedor.
- Los números de referencia de los accesorios y de los componentes opcionales están sujetos a cambios sin previo aviso.
- Guarde las piezas pequeñas de forma adecuada y manténgalas alejadas de los niños pequeños.

### Contenido del CD-ROM suministrado

El CD-ROM suministrado contiene lo siguiente.

[●: Instrucciones/Lista (PDF)]

- Instrucciones de operación - Operaciones del proyector
- Instrucciones de operación - Operaciones de red

## Accesorios opcionales

Opciones	N.º de modelo
Soporte para techo	ET-PKV100H (para techos altos), ET-PKV100S (para techos bajos),
Base para montaje del proyector	ET-PKC100B
Soporte para montaje en pared	ET-PKC100W
Unidad de lámpara de recambio	ET-LAC100
Unidad de filtro de sustitución	ET-RFC100

# Sobre su proyector

## Control remoto

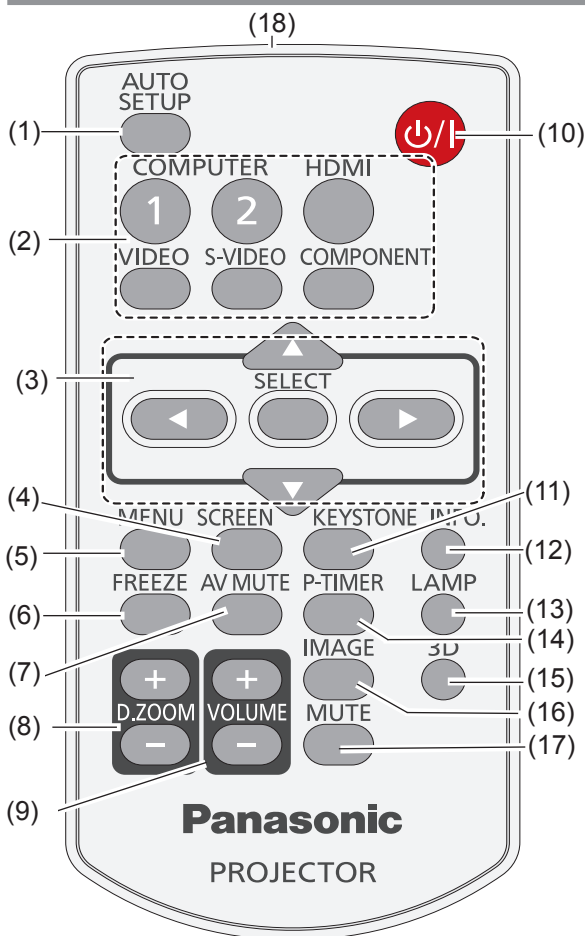

- (1) **Botón <AUTO SETUP>**  
Ejecuta los ajustes de Auto arranque en el menú de configuración. (➔ página 51)
- (2) **Botones de selección de entrada: <COMPUTER 1>, <COMPUTER 2>, <HDMI>, <VIDEO>, <S-VIDEO>, <COMPONENT>**  
Estos botones se usan para seleccionar la señal de entrada. (➔ página 31)
- (3) **Botones ▲ ▼ ◀ ▶, Botón <SELECT>**  
Permiten navegar por la pantalla MENÚ. (➔ página 35)
- (4) **Botón <SCREEN>**  
Selecciona un modo de pantalla. (➔ página 47)
- (5) **Botón <MENU>**  
Abre o cierra el menú en pantalla. (➔ página 35)
- (6) **Botón <FREEZE>**  
Pausa la imagen proyectada y el sonido temporalmente. (➔ página 32)
- (7) **Botón <AV MUTE>**  
Apaga temporalmente la imagen en pantalla. (➔ página 33)
- (8) **Botones <D.ZOOM +/->**  
Amplían y reducen las imágenes. (➔ página 33)
- (9) **Botones <VOLUME +/->**  
Permiten ajustar el volumen del altavoz. (➔ página 33)

- (10) **Botón <⏻/⏿>**  
Enciende o apaga el proyector. (➔ página 26)
- (11) **Botón <KEYSTONE>**  
Corrige la distorsión trapezoidal o Keystone. (➔ página 32)
- (12) **Botón <INFO.>**  
Accede a la función Información. (➔ página 32)
- (13) **Botón <LAMP>**  
Selecciona un modo de lámpara. (➔ página 33)
- (14) **Botón <P-TIMER>**  
Accede a la función Presentación temporizada. (➔ página 33)
- (15) **Botón <3D>**  
Acciona la función 3D. (➔ página 34)
- (16) **Botón <IMAGE>**  
Selecciona el modo de imagen. (➔ página 33)
- (17) **Botón <MUTE>**  
Apaga el sonido. (➔ página 34)
- (18) **Emisor de la señal del control remoto**

### Atención

- No deje caer el control remoto.
- Evite el contacto con líquidos.
- No intente modificar o desmontar el control remoto.

### Nota

- Si hay obstáculos entre el control remoto y el receptor de señales del control remoto, es posible que el control remoto no funcione correctamente.
- El proyector se puede manejar reflejando la señal del mando a distancia en la pantalla. El rango de funcionamiento puede variar debido a la pérdida de luminosidad causada por las propiedades de la pantalla.
- Si el receptor de señales del mando a distancia se ilumina con luz fluorescente o cualquier otra fuente intensa de luz, es posible que el proyector deje de funcionar. Coloque el proyector lo más lejos posible de la fuente luminosa.
- Apunte el control remoto hacia el proyector (hacia el receptor remoto infrarrojo) siempre que pulse los botones. Consulte las imágenes siguientes donde se indica el alcance operativo máximo del control remoto.

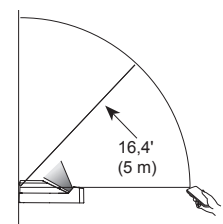
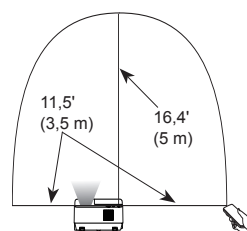

# Sobre su proyector

## Cuerpo del proyector

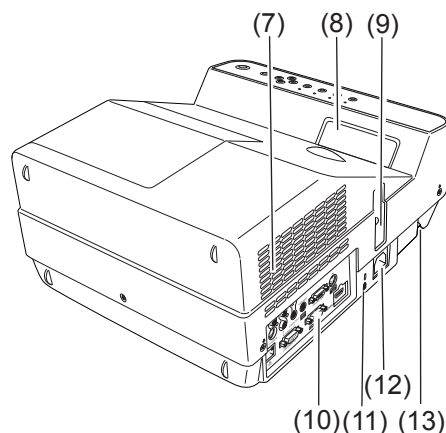
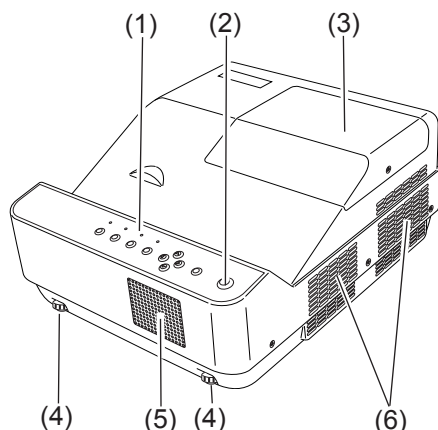

(1) **Panel de control e indicadores** (➔ página 17)

(2) **Receptor de señal del control remoto**

(3) **Cubierta de la lámpara (lámpara y filtro de aire)** (➔ página 63)

Las unidades de la lámpara y del filtro se encuentran en el interior.

(4) **Patas ajustables**

Sirven para ajustar el ángulo de proyección.

(5) **Altavoz**

(6) **Abertura de salida de aire**

- Por la abertura de salida de aire sale aire caliente. No ponga objetos sensibles al calor cerca de este lado.

(7) **Abertura de entrada de aire**

(8) **Ventana de proyección**

(9) **Palanca de enfoque**

Ajusta el enfoque.

(10) **Terminales y conectores** (➔ página 17)

(11) **Ranura de seguridad Kensington**

Este conector sirve para colocar un candado Kensington utilizado para impedir el robo del proyector.

\* *Kensington es una marca comercial registrada de ACCO Brands Corporation.*

(12) **AC IN**

(13) **Barra de seguridad**

### ADVERTENCIA:

■ **Mantenga las manos y otros objetos alejados del orificio de salida de aire.**

- Mantenga las manos y la cara alejados.
- No introduzca los dedos.
- Mantenga alejados los artículos sensibles al calor.

El aire caliente procedente del orificio de salida de aire puede causar quemaduras o daños externos.



## Panel de control

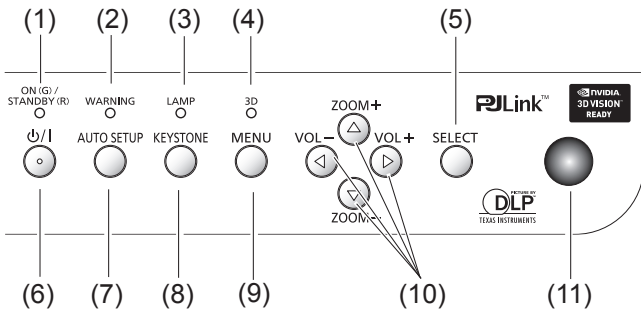

### (1) Indicador <ON(G)/STANDBY(R)>

Indica el estado de encendido.

### (2) Indicador <WARNING>

Indica que hay una situación anómala en el proyector.

### (3) Indicador <LAMP>

Se ilumina en color amarillo cuando la lámpara alcanza el fin de su vida útil.

### (4) Indicador <3D>

Se ilumina en color azul cuando el proyector está en modo 3D. (➡ página. 30)

### (5) Botón <SELECT>

Ejecuta el elemento seleccionado.

### (6) Botón <ON/G / I >

Enciende o apaga el proyector.

### (7) Botón <AUTO SETUP>

Ejecuta los ajustes de Auto arranque en el menú de configuración. (➡ página. 31)

### (8) Botón <KEYSTONE>

Corrige la distorsión trapezoidal o Keystone. (➡ página 32)

### (9) Botón <MENU>

Muestra la pantalla MENÚ. (➡ página 34)

### (10) Botones ▲ ▼ (ZOOM -+)/◀▶ (VOL -/+)

Permiten navegar por la pantalla MENÚ. Ajuste el nivel de volumen con los botones < VOL -/+>. (➡ página 33)

### (11) Remote control signal receptor

La forma sobresaliente permite recibir la señal del control remoto bajo un amplio intervalo de ángulos.

## Terminales laterales

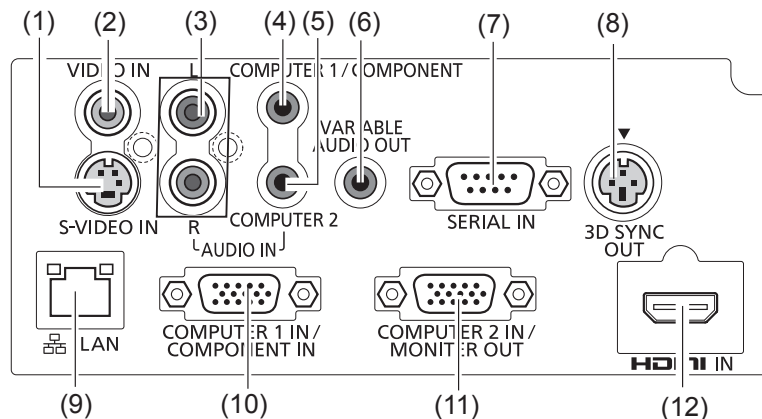

### (1) S-VIDEO IN

Conecta señales de entrada S-VIDEO.

### (2) VIDEO IN

Se conecta a señales de entrada VIDEO.

### (3) AUDIO IN

Se conecta a las señales de entrada de audio. AUDIO IN cuenta con terminales derecho (R) e izquierdo (L).

### (4) COMPUTER 1/COMPONENT AUDIO IN

Se conecta a las señales de entrada de audio.

### (5) COMPUTER 2 AUDIO IN

Se conecta a las señales de entrada de audio.

### (6) AUDIO OUT (VARIABLE)

Permite la salida de las señales de audio introducidas en el proyector.

### (7) SERIAL IN

Se conecta a un ordenador mediante un cable RS-232C.

### (8) 3D SYNC OUT

Conecte el cable de señal de sincronización 3D de un emisor inalámbrico IR a este conector.

### (9) LAN

Se conecta a un cable LAN para establecer una conexión de red.

### (10) COMPUTER 1 IN/COMPONENT IN

Se conecta a las señales de entrada COMPUTER 1 IN/COMPONENT IN.

### (11) COMPUTER 2 IN/MONITOR OUT

Se conecta a las señales de entrada COMPUTER 2 IN/MONITOR OUT o permite la salida de las señales RGB analógicas introducidas en el proyector.

### (12) HDMI IN

Se conecta a señales de entrada HDMI.

### Atención

- Al conectar un cable LAN directamente al proyector, la conexión de red debe llevarse a cabo en interiores.

# Uso del control remoto

## Inserción y extracción de las pilas

### 1) Abra la tapa.

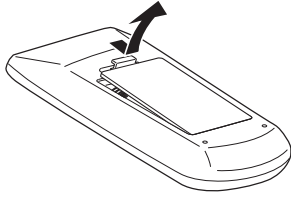

### 2) Inserte las pilas y cierre la tapa.

(Inserte primero el lado -.)

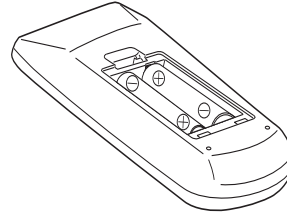

- Quite las pilas en el orden inverso al de instalación.

## Ajuste de ID del control remoto

Al usar el sistema con múltiples proyectores, todos y cada uno de ellos se pueden usar individualmente desde un único mando a distancia. Para ello basta con asignar un ID único a cada proyector.

Una vez ajustado el ID del proyector, ajuste el mismo ID en el control remoto.

Hay 2 ID distintos (Código 1 y Código 2). El ID inicial es [Código 1].

### ■ Configuración del ID

**Pulse y mantenga pulsados a la vez los botones MENU e IMAGE durante cinco segundos o más.**

**Una vez cambiado el código, asegúrese de que el control remoto funciona correctamente.**

#### Nota

- Para obtener más detalles, consulte la opción [Control remoto] del menú [Ajuste]. (► página 55)
- Este control remoto sólo es apto para los proyectores PT-CW230E y PT-CX200E. No se puede usar para hacer funcionar ningún otro proyector de Panasonic.

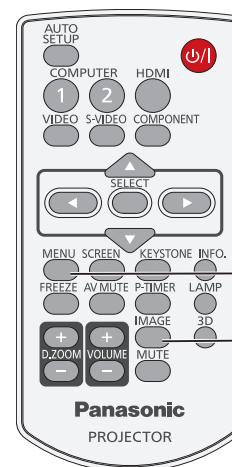

Botón MENU

Botón IMAGE

# Configuración

## Método de proyección

El proyector se puede usar con cualquiera de los 6 métodos de proyección siguientes. Para establecer el método deseado en el proyector.

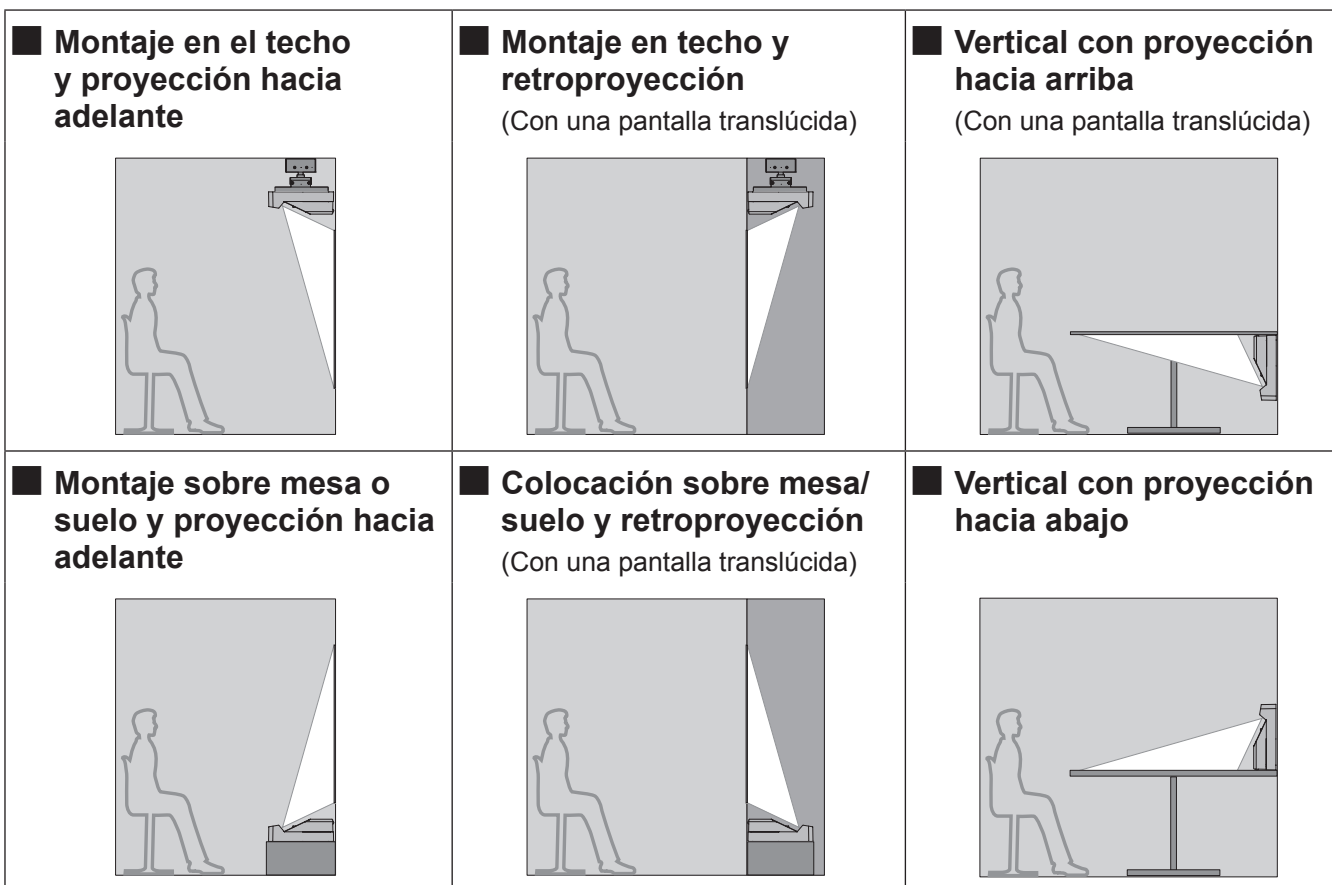

### Atención

- Para obtener una calidad de visualización óptima, instale el proyector en un lugar con la mínima exposición de la pantalla a la luz exterior, lámparas y otras fuentes de luz. Asimismo, corra las cortinas, baje las persianas y apague las luces.
- No incline el proyector más de 10 grados de lado a lado.
- No ladee el proyector más de 5 grados de lado a lado cuando la parte frontal o trasera estén apuntando hacia abajo.

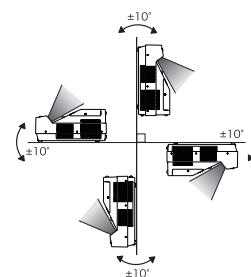
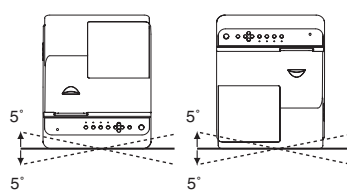
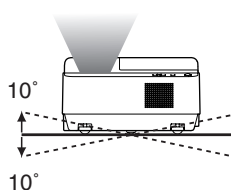

## Piezas para el montaje en el techo o en la pared (Opcional)

El proyector se puede instalar en el techo mediante el soporte para techo opcional (ET-PKV100H: para techos altos, ET-PKV100S: para techos bajos), el proyector base de montaje opcional ET-PKC100B, y soporte para montaje en pared ET-PKC100W.

- Utilice solamente los soportes para montaje en el techo o soporte para montaje en la pared especificados para este proyector.
- Consulte el manual de instalación del soporte para techo o soporte para montaje en la pared para instalar el soporte y el proyector.

### Atención

- Para garantizar el rendimiento y la seguridad del proyector, la instalación del soporte de techo o soporte para montaje en la pared deberá llevarla a cabo el distribuidor o un técnico cualificado.

# Configuración

## Tamaño de pantalla y distancia de proyección

Coloque el proyector tal y como se indica en el diagrama de la derecha y teniendo en cuenta las cifras de la distancia de proyección. El tamaño de visualización se puede ajustar.

L	Distancia de proyección (cm)
SH	Altura del área de proyección (m)
SW	Anchura del área de proyección (m)
SD	Longitud diagonal del área de proyección (m)
A	Altura desde la parte inferior del proyector hasta la parte inferior de la pantalla (cm)

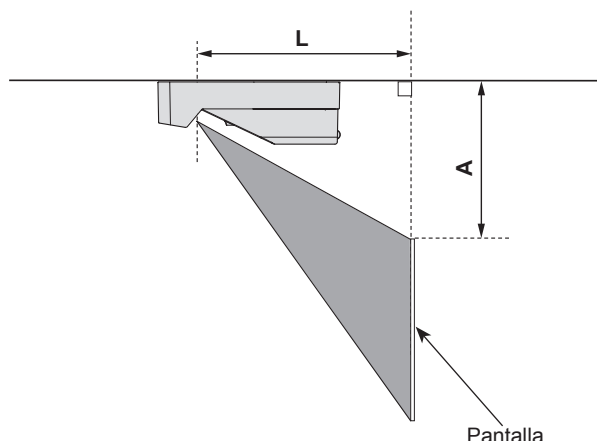

### Atención

- Antes de instalar su proyector, lea las "Precauciones de uso". (➔ páginas 10 - 14)
- Debe procederse con especial cuidado si los proyectores DLP se utilizan en la misma habitación que un equipo láser de alta potencia. Directa o indirectamente, el golpe de un rayo láser sobre el cristal puede dañar gravemente el espejo digital de los dispositivos™, caso que no cubre la garantía.

### Nota

- Al proyectar sobre una pared o sobre objetos planos, incluso una ligera ondulación o una pequeña irregularidad de la pantalla puede afectar a la calidad de las imágenes proyectadas.

## Distancia de proyección de PT-CW230E

(Todas las medidas presentadas a continuación son aproximadas y pueden diferir ligeramente de las medidas reales).

Tamaño de proyección	Para una relación de aspecto de 4:3		Para una relación de aspecto de 16:9		Para una relación de aspecto de 16:10	
	L	A	L	A	L	A
Diagonal de pantalla (SD)						
1,40 m(55")	24,0 cm(0,79')	22,9 cm(0,75')	-	-	-	-
1,52 m(60")	26,5 cm(0,87')	24,1 cm(0,79')	23,7 cm(0,78')	27,0 cm(0,89')	23,0 cm(0,75')	22,5 cm(0,74')
1,78 m(70")	31,6 cm(1,04')	26,4 cm(0,87')	28,4 cm(0,93')	29,7 cm(0,97')	27,5 cm(0,90')	24,5 cm(0,80')
2,03 m(80")	36,7 cm(1,20')	28,6 cm(0,94')	33,0 cm(1,08')	32,5 cm(1,07')	32,0 cm(1,05')	26,5 cm(0,87')
2,29 m(90")	41,8 cm(1,37')	30,9 cm(1,01')	37,6 cm(1,23')	35,3 cm(1,16')	36,5 cm(1,02')	28,5 cm(0,94')
2,54 m(100")	-	-	42,2 cm(1,39')	38,0 cm(1,25')	41,0 cm(1,35')	30,5 cm(1,00')
2,79 m(110")	-	-	-	-	45,5 cm(1,49')	32,5 cm(1,07')

\* Instale el proyector con una distancia de proyección entre 23,0 cm y 45,5 cm con el fin de preservar el rendimiento de la lente.

Se puede obtener cualquier otra distancia de proyección en relación con las dimensiones de la pantalla (m) utilizando los cálculos siguientes.

La distancia se indica en metros. (La distancia calculada puede contener cierto error.)

Si las dimensiones de la pantalla están escritas como "SD",

	Para una relación de aspecto de 4:3	Para una relación de aspecto de 16:9	Para una relación de aspecto de 16:10
Altura de la pantalla (SH)	= SD(m) × 0,6	= SD(m) × 0,490	= SD(m) × 0,530
Anchura de la pantalla (SW)	= SD(m) × 0,8	= SD(m) × 0,872	= SD(m) × 0,848
Distancia de proyección (L)	= 0,200425 × SD(m) - 0,039967	= 0,18196 × SD(m) - 0,039967	= 0,1770 × SD(m) - 0,039967

## Distancia de proyección de PT-CX200E

(Todas las medidas presentadas a continuación son aproximadas y pueden diferir ligeramente de las medidas reales).

Tamaño de proyección	Para una relación de aspecto de 4:3		Para una relación de aspecto de 16:9	
	L	A	L	A
Diagonal de pantalla (SD)				
1,27 m(50")	-	-	24,8 cm(0,81')	35,5 cm(1,17')
1,40 m(55")	25,1 cm(0,82')	25,2 cm(0,83')	27,7 cm(0,91')	38,0 cm(1,25')
1,52 m(60")	27,7 cm(0,91')	26,6 cm(0,87')	30,6 cm(1,00')	40,5 cm(1,33')
1,78 m(70")	33,0 cm(1,08')	29,3 cm(0,96')	36,4 cm(1,19')	45,5 cm(1,49')
2,03 m(80")	38,3 cm(1,26')	31,9 cm(1,05')	42,1 cm(1,38')	50,5 cm(1,66')
2,29 m(90")	43,7 cm(1,43')	34,6 cm(1,14')	-	-

\* Instale el proyector con una distancia de proyección entre 23,0 cm y 45,5 cm con el fin de preservar el rendimiento de la lente.

Se puede obtener cualquier otra distancia de proyección en relación con las dimensiones de la pantalla (m) utilizando los cálculos siguientes.

La distancia se indica en metros. (La distancia calculada puede contener cierto error).

Si las dimensiones de la pantalla están escritas como "SD",

	Para una relación de aspecto de 4:3	Para una relación de aspecto de 16:9
Altura de la pantalla (SH)	= SD(m) × 0,6	= SD(m) × 0,490
Anchura de la pantalla (SW)	= SD(m) × 0,8	= SD(m) × 0,872
Distancia de proyección (L)	= 0,2092 × SD(m) - 0,041703	= 0,227909 × SD(m) - 0,041703

# Configuración

## Ajuste de las patas ajustables delanteras

Levante la parte delantera del proyector y gire las patas ajustables hasta la altura e inclinación correctas. Las patas ajustables delanteras se pueden girar para extenderlas, y en sentido contrario para recogerlas. (Se puede ajustar el ángulo de proyección en sentido vertical).

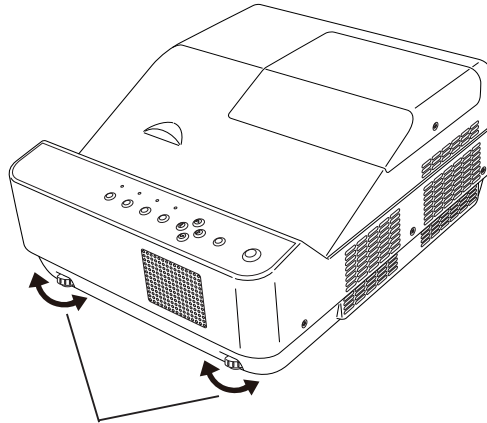

Rango de ajuste: 1,0 grados

### Atención

- Mientras la lámpara está encendida, sale aire caliente por la abertura de salida de aire. No toque la abertura de salida de aire directamente al ajustar las patas delanteras ajustables.
- Si se produce distorsión trapezoidal o Keystone en la imagen proyectada, realice el ajuste "KEYSTONE" del menú "Pantalla". (► página 48)

### Nota

- Atornille las patas ajustables. Oirá un clic al llegar al límite.

# Conexiones

## Antes de conectar al proyector

- Lea atentamente el manual de instrucciones del dispositivo que vaya a conectar.
- Apague los dispositivos antes de conectar los cables.
- Si algún dispositivo carece de cable de conexión suministrado, o si no dispone de un cable opcional para la conexión del dispositivo, prepare un cable de conexión de sistema apropiado para el dispositivo.
- Las señales de vídeo con excesivas fluctuaciones pueden hacer que las imágenes proyectadas en la pantalla oscilen o se muevan de forma aleatoria.  
En tal caso deberá conectar un corrector de base de tiempos (TBC).
- El proyector admite las señales siguientes: VIDEO, S-VIDEO, RGB analógica (con nivel de sincronización TTL) y señal digital.
- Algunos ordenadores no son compatibles con el proyector.
- Al utilizar cables largos para conectar el proyector con los distintos dispositivos, existe la posibilidad de que la imagen no se reproduzca correctamente si no se utiliza un compensador.
- Para obtener más información acerca de las señales de vídeo compatibles con el proyector, consulte "Lista de señales compatibles". (► páginas 71-74)

## Ejemplo de conexión

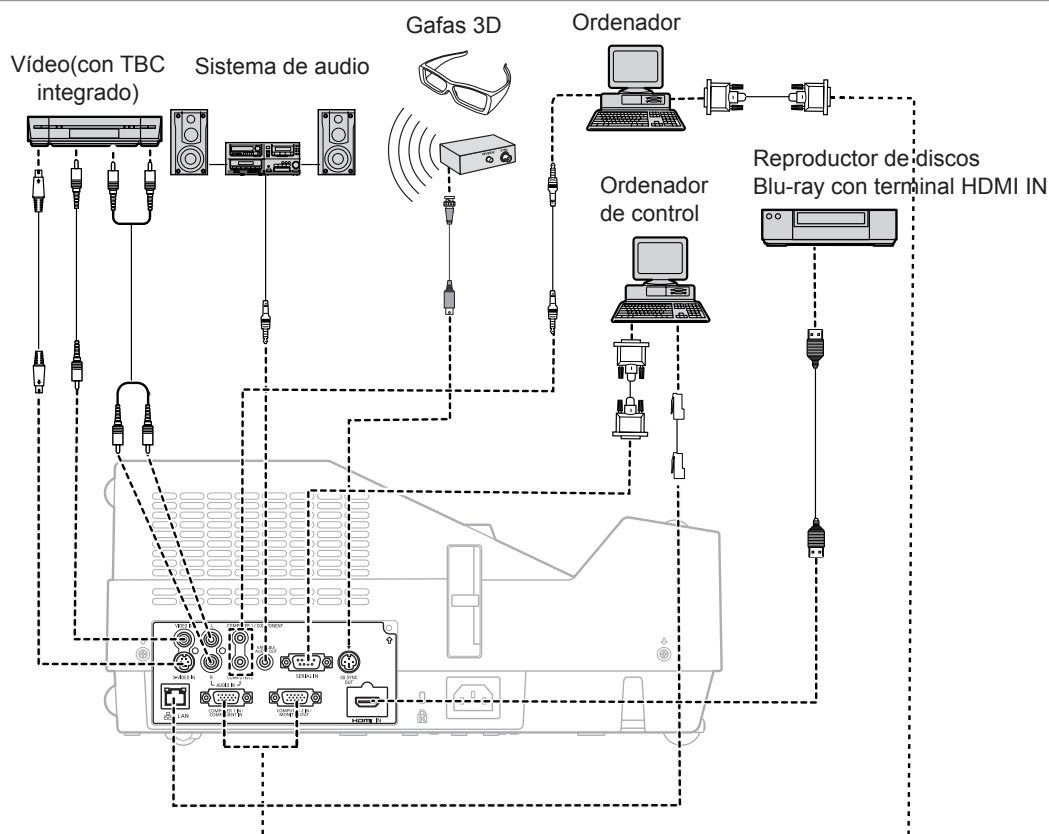

### Atención

- Al conectar el proyector a un vídeo, asegúrese de usar un vídeo con corrector de base de tiempos (TBC) incorporado o utilice un TBC entre el proyector y el vídeo.
- Si se conectan señales de sincronización no estándar, la imagen puede distorsionarse. En este caso, conecte un TBC entre el proyector y el vídeo.

### Nota

- Al usar un cable HDMI, compruebe que cumpla con el estándar HDMI. Usar un cable que no cumpla con el estándar HDMI puede provocar problemas tales como corte de la imagen o que la imagen no aparezca. Al conectar la señal 1 080p usando HDMI, use un cable apto para la señal 1 080p.
- Este proyector no es compatible con el enlace Viera (HDMI).
- Consulte las especificaciones de las señales RGB aplicables desde PC en la "Lista de señales compatibles". (► páginas 71-74)
- Consulte "Uso de la red" en el manual de instrucciones del CD-ROM suministrado para obtener más información sobre la comunicación inalámbrica y mediante LAN con cable entre el proyector y el ordenador.

# Encendido/Apagado

## Conexión del cable de alimentación

Inserte el cable de alimentación con firmeza en su base para que no caiga.

### ■ Soporte para cable de alimentación

Un soporte para cable de alimentación impide que el cable de alimentación de CA caiga del proyector. Inserte el cable de alimentación en el soporte para cable de alimentación correctamente, tal como se muestra en la imagen (1):



Imagen (1)

### ■ Conexión

Conecte el cable de alimentación junto con la sujeción correspondiente al proyector siguiendo los pasos siguientes.

- 1) Conecte el cable de alimentación junto con el soporte para el cable de alimentación al proyector tal como se muestra en la Imagen (2).
- 2) Empuje la abrazadera del soporte para el cable de alimentación de CA hacia abajo para sujetarlo al proyector. Al quedar sujeto correctamente se oye un "CLIC". Vea la sujeción correcta en la imagen (3).

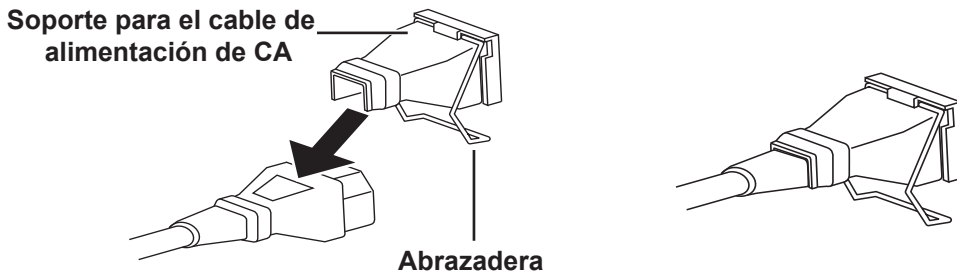

Imagen (3)



## Indicador de ON(G)/STANDBY(R)

El indicador de <ON(G)/STANDBY(R)> informa del estado de la alimentación. Confirme el estado del indicador <ON(G)/STANDBY(R)> antes de utilizar el proyector.

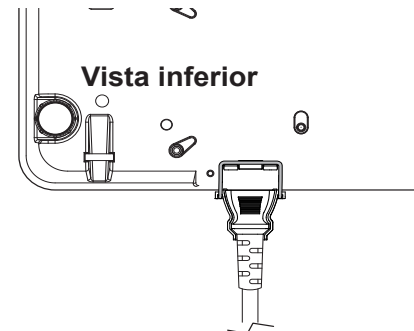
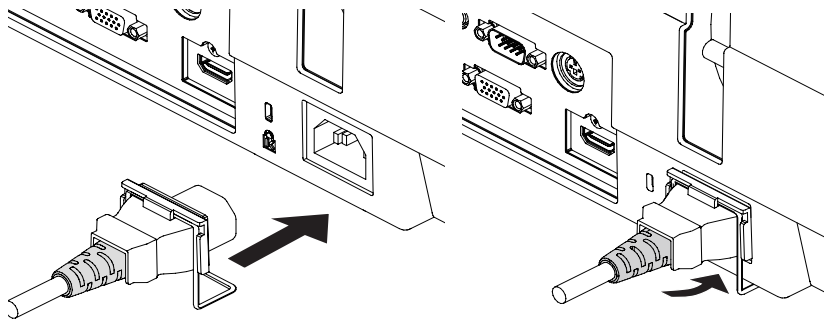
Indicador de ON(G)/STANDBY(R)

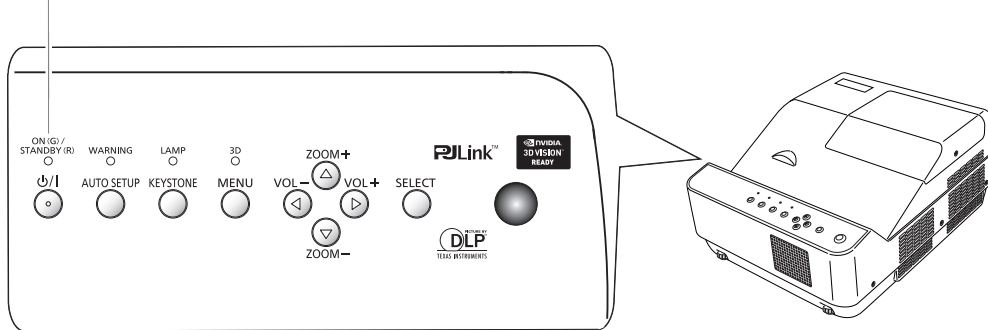

Estado del indicador		Estado
No está iluminado ni parpadea		El cable de alimentación está desconectado.
ROJO	Iluminado	El cable de alimentación está conectado.
		El proyector está en modo de espera después de que el enfriamiento se ha completado.
	Parpadeando	El proyector se está enfriando. El proyector no se puede encender hasta que se complete el enfriamiento y el indicador <ON(G)/STANDBY(R)> deje de parpadear.
		La temperatura en el interior del proyector es anormalmente alta y el proyector se está enfriando. El indicador <WARNING> también parpadea en rojo (► página 59). El proyector no se puede encender hasta que se haya terminado de enfriar y el indicador <ON(G)/STANDBY(R)> deje de parpadear.
VERDE	Iluminado	Proyectando.
	Parpadeando	El proyector está en el estado de reposo con la función [Control de alimentación]. La lámpara de proyección se encenderá si se vuelve a conectar la señal de entrada o se pulsa un botón del panel de control o del control remoto. (► página 54).

# Encendido/Apagado

## Encendido del proyector

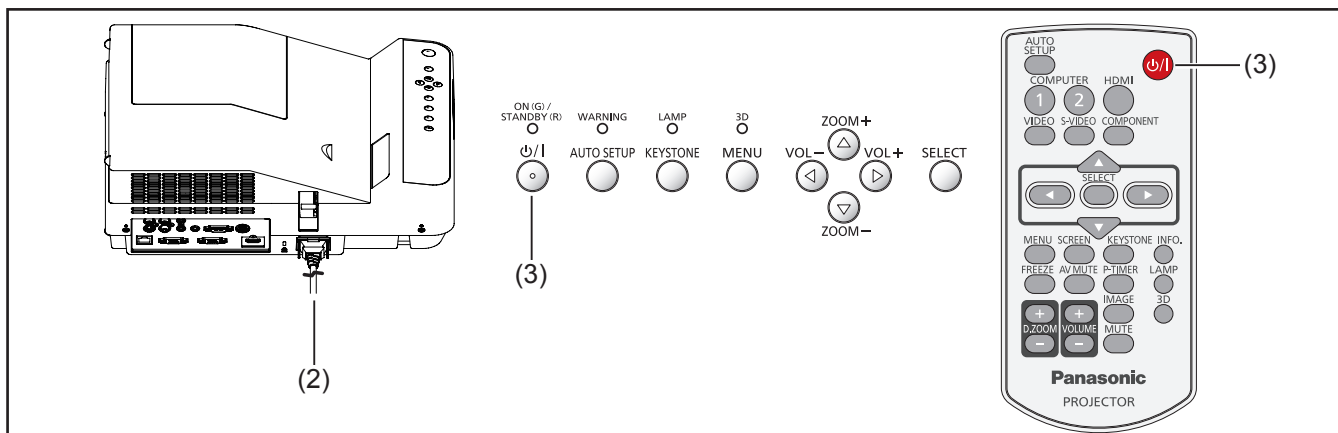

- 1) Complete las conexiones de los periféricos (con un ordenador, VCR, etc.) antes de encender el proyector.
- 2) Conecte el cable de alimentación de CA en una toma de corriente de CA. El indicador <ON(G)/STANDBY(R)> se ilumina en color rojo.
- 3) Pulse el botón <P> del panel de control o del control remoto. El indicador <ON(G)/STANDBY(R)> se ilumina en color verde y los ventiladores de refrigeración entran en funcionamiento. La pantalla de preparación aparece en la pantalla y se inicia la cuenta atrás.
- 4) Una vez concluida la cuenta atrás, en pantalla aparece la fuente de entrada seleccionada por última vez y el icono de estado de la lámpara.
- 5) Si al encender el proyector no hay ninguna señal de entrada, o si la señal actual se pierde durante el uso del proyector, se mostrará en pantalla la ventana de selección de vídeo/Computer. En tal caso, mueva el puntero hasta la fuente de entrada deseada pulsando los botones de dirección ▲ ▼ y pulse el botón <SELECT>. A continuación, siga la ventana de guía de selección de señal de entrada para corregir la señal y la conexión.

Si el proyector está bloqueado con un código PIN, se mostrará el cuadro de introducción de código PIN. Introduzca el código PIN tal como se indica en la página siguiente.

### Nota

- Si la función [Selección logo] está ajustada a [Off], no se mostrará el logotipo en la pantalla. (➔ página 53)
- Cuando en la función Visualizar está seleccionado [Contador apagado] u [Off], no se muestra la visualización de preparación en la pantalla. (➔ página 52)
- Cuando la función de [Buscar entrada] está ajustada a [On 2], la señal de entrada se busca automáticamente. (➔ página 51)
- Cuando la función [Conexión Directa] está ajustada a [On], al conectar el cable de alimentación a una toma de corriente de CA el proyector se enciende automáticamente.

### Pantalla de preparación



La visualización de preparación desaparece transcurridos 30 segundos.

### Pantalla inicial

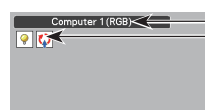

Modo de entrada  
Estado de alimentación  
de la lámpara

### Selección de vídeo/Computer



## Introducción de un código PIN

Pulse ▲ ▼ para introducir un número. Pulse ► para fijar el número y mover el puntero en forma de marco rojo al cuadro siguiente. El número cambia a \*.  
Si ha introducido un número incorrecto, use el botón de dirección ◀ para mover el puntero al número que desee corregir e introduzca el número correcto.

Repita este paso hasta acabar de introducir el número de cuatro dígitos.

Una vez introducido el número de cuatro dígitos, mueva el puntero a "Fijar". Pulse el botón <SELECT> para comenzar a usar el proyector.

Si el código PIN introducido es incorrecto, el código PIN y el número (\*\*\*\*) se volverán de color rojo por un momento. Vuelva a introducir el código PIN correcto de nuevo.

### Nota

- Si no se ha introducido ningún código PIN o si se ha introducido un código PIN incorrecto, el proyector se apagará automáticamente transcurridos tres minutos después de mostrar el cuadro de diálogo de código PIN.
- De fábrica se ajusta el valor inicial de código PIN "1234".

### Cuadro de diálogo de introducción de código PIN



El proyector se puede usar en cuanto el icono OK desaparece.

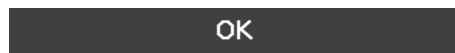

## Apagado del proyector

- 1) Pulse el botón <⏻/> del control superior o del control remoto. En la pantalla aparece el mensaje ¿ Apagar ?.
- 2) Pulse el botón <⏻/> de nuevo para apagar el proyector. El indicador <ON(G)/STANDBY(R)> comenzará a parpadear en color rojo y los ventiladores seguirán funcionando. En ese momento es posible desconectar el cable de alimentación de CA aunque los ventiladores sigan en funcionamiento.
- 3) Cuando el proyector se haya enfriado lo suficiente, el indicador <ON(G)/STANDBY(R)> deja de parpadear y se puede encender el proyector.



¿ Apagar ?

¿ Apagar ? desaparece transcurridos 4 segundos.

### Nota

- Antes de meter el proyector en una caja espere a que se haya enfriado lo suficiente.
- Cuando el indicador <ON(G)/STANDBY(R)> parpadea, la lámpara se está enfriando y el proyector no se puede encender. Espere a que el indicador <ON(G)/STANDBY(R)> haya dejado de parpadear para encender el proyector de nuevo.
- El proyector se puede encender en cuanto el indicador <ON(G)/STANDBY(R)> se ilumina en color rojo. El tiempo de espera para reiniciar es más corto cuando se completa el proceso normal de apagado con el ventilador de refrigeración, en comparación con el tiempo necesario al desenchufar directamente el cable de alimentación después del apagador.
- Para proteger los componentes del interior del proyector, los ventiladores se ponen en marcha de nuevo transcurridos aproximadamente 40 segundos después de apagar el proyector. Este funcionamiento ES NORMAL y no se trata de una avería.

## ■ Función Apagado directo

Permite desconectar el cable de alimentación de la toma de corriente o apagar el interruptor incluso durante la proyección sin necesidad de pulsar el botón <⏻/>.

### Nota

- Con la función de desconexión directa, no se puede volver a arrancar el proyector inmediatamente después de desconectar la alimentación. La lámpara permanece a alta temperatura y necesita enfriarse, así que a veces tarda más de lo normal en volver a encenderse.

# Proyección

Compruebe las conexiones de los dispositivos periféricos y la conexión del cable de alimentación (➔ página 24) encienda el proyector para arrancarlo (➔ página 26). Seleccione la imagen y ajuste el estado de la imagen.

## Selección de la imagen

Seleccione una señal de entrada.

Se proyecta la imagen seleccionada con el botón <COMPUTER 1>, <COMPUTER 2>, <HDMI>, <VIDEO>, <S-VIDEO> o <COMPONENT>. (➔ página 38-39)

### Atención

- Las imágenes pueden no ser proyectadas correctamente en función del dispositivo conectado y del DVD, cinta de video, etc., que se vaya a reproducir. Seleccione un formato de sistema adecuado para la señal de entrada en las opciones [Component] o [RGB] del menú [Entrada]. (➔ página 38)
- Compruebe la relación de aspecto de la pantalla y la imagen y seleccione el formato óptimo en la [Pantalla] del menú. (➔ página 47)

## Cómo ajustar el estado de la imagen

### ■ Ajuste de zoom y de la posición de la imagen

Pulse los botones ZOOM +/- del control superior para ajustar el tamaño de pantalla. El tamaño de la pantalla se puede ajustar entre el 80% y 100% del máximo.

No está disponible mientras se muestra el menú en pantalla.

El ajuste de zoom se puede memorizar (➔ página 52).

La posición de la imagen se puede ajustar en Ajuste de zoom siguiendo estos pasos:

- 1) Pulse el botón ZOOM + o ZOOM - en el control superior.
- 2) Mientras se muestra ZOOM + o ZOOM - en la pantalla, pulse el botón <SELECT>. Se muestran unas marcas en forma de flecha sobre la pantalla.
- 3) Pulse los botones ▲▼◀▶ del panel de control o del control remoto para ajustar la posición de la imagen.

### Nota:

- Los ajustes de Zoom y Posición de imagen no se pueden usar con el modo 4:3 o 16:9 seleccionado en el menú [Aspecto de pantalla] o con [Usuario] seleccionado en el menú [Pantalla].
- El ajuste de la posición de la imagen no se puede hacer con el ZOOM al máximo.
- Las flechas blancas indican que no hay ninguna corrección.
- Una flecha roja indica la dirección de la corrección.
- Una flecha desaparece cuando se alcanza la corrección máxima.

### ■ Ajuste de enfoque

- Ajuste el foco de la lente con el nivelador de enfoque.

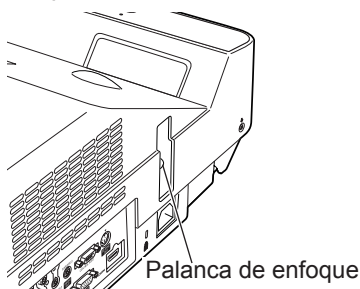

### Nota

- Se recomienda proyectar imágenes continuamente por al menos durante 30 minutos antes de ajustar el foco.
- Si se produce distorsión trapezoidal o Keystone, consulte "KEYSTONE". (➔ página 48)

# Proyección

## Para visualizar contenidos en 3D

Para ver imágenes en 3D necesitará, por lo menos, preparar las gafas 3D Active Shutter, los contenidos 3D y el equipo de reproducción en 3D. Por ejemplo, cuando se trata de un ordenador, para transmitir imágenes en 3D del ordenador al proyector, también necesitará instalar una tarjeta gráfica que tenga la capacidad de transferir secuencialmente los fotogramas 3D a 120Hz y software en el ordenador. La señal 3D que acepta el proyector sólo es de tipo fotograma secuencial. Otras señales 3D como el empaquetado de fotogramas o de lado-a-lado no son compatibles.

En cuanto se refiere a las gafas 3D, son compatibles con ese proyector los formatos DLP Link y el formato de emisor IR. No se puede garantizar la compatibilidad con cualquier otro tipo de gafas 3D distinto de estos dos.

Si usa gafas NVIDIA 3D, un emisor de infrarrojos NVIDIA y un ordenador con una tarjeta gráfica NVIDIA instalada, cambie al modo NVIDIA 3D VISION cuando desee ver contenidos 3D compatibles con NVIDIA.

### Atención

- El conector COMPUTER 2 IN/MONITOR OUT no es compatible con NVIDIA 3D VISION. Conecte las señales de imagen al conector COMPUTER 1 IN/COMPONENT IN o HDMI.

## ■ Uso de gafas 3D compatibles con DLP Link

Para utilizar gafas compatibles con DLP Link, siga estos pasos:

- 1) Encienda el proyector y las gafas 3D.
- 2) Póngase las gafas 3D y pulse el botón 3D del control remoto para activar la visualización en 3D. Cuando el modo 3D está On, el indicador 3D se vuelve de color azul.
- 3) Si ve una imagen discreta o imágenes solapadas, la función para invertir 3D Sync le permite conseguir la imagen correcta. Pulse el botón 3D para cambiar la señal de sincronización 3D entre los valores "3D Off", "3D (Sync. 1)", "3D (Sync. 2)" y 3D VISION.

### Nota

- La configuración de 3D también se puede seleccionar desde el menú. (➡ página 52)

## ■ Uso de gafas 3D con emisor inalámbrico IR

Si utiliza un sistema con emisor IR, siga estos pasos:

- 1) Apague el proyector.
- 2) Conecte el cable de sincronización del emisor IR al terminal 3D SYNC OUT del proyector.
- 3) Encienda el proyector, el emisor IR y las gafas LCD inalámbricas estereoscópicas.
- 4) Póngase las gafas 3D y pulse el botón 3D del control remoto para activar la visualización en 3D.

### Nota

- Si observa una imagen discreta o imágenes solapadas, pulse el botón 3D para cambiar la señal de sincronización 3D entre los valores "3D Off", "3D (Sync 1)", "3D (Sync. 2)" y "3D VISION".
- También es posible invertir la señal de sincronización usando el conmutador del emisor IR.

### Atención

- Antes de visualizar contenido en 3D, lea las Precauciones de uso. (➡ página 12-13)

# Operaciones básicas con el control remoto

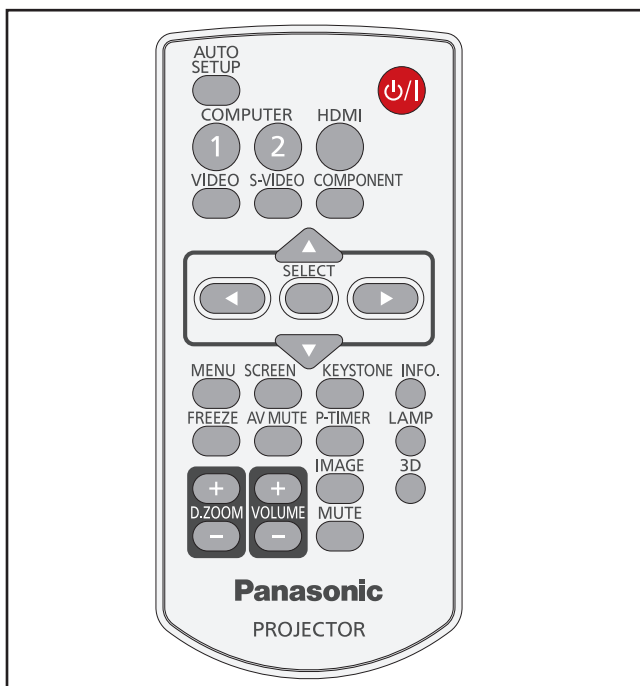

## Uso de la función AUTO SETUP

Esta función permite ajustar automáticamente la Busca entrada, y Ajuste automático de PC al introducir una señal desde un ordenador.



Pulse el botón <AUTO SETUP> del control remoto.

### Nota

- Para más información, consulte "Ajuste" en el menú principal. (➡ página 51)

## Cambio de la señal de entrada

Puede cambiar las señales de entrada que desea proyectar.

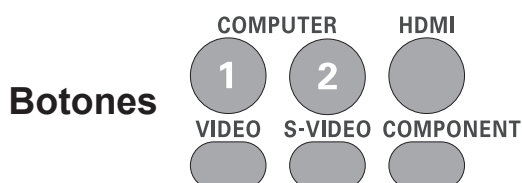

Pulse el botón (<COMPUTER 1>, <COMPUTER 2>, <HDMI>, <VIDEO>, <S-VIDEO> o <COMPONENT>) del control remoto.

<b>COMPUTER 1</b>	Cambia a la entrada Computer 1 (RGB)/Computer 1 (Scart).
<b>COMPUTER 2</b>	Cambia a la entrada Computer 2 (RGB).
<b>HDMI</b>	Cambia a la entrada HDMI.
<b>VIDEO</b>	Cambia a la entrada Video.
<b>S-VIDEO</b>	Cambia a la entrada S-video.
<b>COMPONENT</b>	Cambia a la entrada Computer 1 (Component).

## Uso del botón SCREEN

Esta función permite seleccionar el modo o el tamaño de pantalla.



Pulse el botón <SCREEN> del control remoto.

### Nota

- Para más información, consulte "Pantalla" en el menú principal. (➡ página 47)

# Operaciones básicas con el control remoto

## Uso del botón KEYSTONE

Esta función permite corregir la distorsión trapezoidal o Keystone.

**Botón** <sup>KEYSTONE</sup> 

Pulse el botón <KEYSTONE> del panel de control o del control remoto. Pulse ▲ ▼ para corregir la distorsión trapezoidal o Keystone. El ajuste de Keystone se puede almacenar. (➔ página 48)

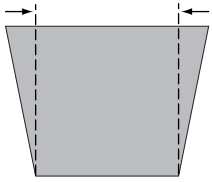
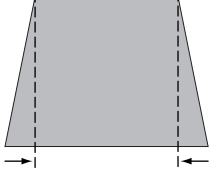
Operación	Imagen en la pantalla
Reduzca el ancho superior pulsando ▲.	
Reduzca el ancho inferior pulsando ▼.	

### Nota

- Las flechas blancas indican que no hay corrección.
- Una flecha roja indica la dirección de corrección.
- En la corrección máxima la flecha desaparece.
- Al pulsar el botón <KEYSTONE> del panel de control o del control remoto más de una vez mientras se muestra el cuadro de diálogo Keystone, se anula la corrección de Keystone. (➔ página 48)
- El intervalo ajustable se limita en función de la señal de entrada.

## Uso del botón INFO.

Esta función permite visualizar el menú de información.

**Botón** <sup>INFO.</sup> 

**Pulse el botón <INFO.> en el control remoto.**

### Nota

- Para más detalles, consulte "Visualización de la información de fuente de entrada" en "Información" en el menú principal. (➔ página 58)

## Uso de la función CONGELAR

La imagen se puede congelar y el sonido se puede detener temporalmente, sea cual sea el estado de reproducción del dispositivo conectado.

**Botón** <sup>FREEZE</sup> 

Pulse el botón <FREEZE> del control remoto para congelar la imagen en pantalla y silenciar el sonido mientras tanto. Para cancelar la función Congelar, pulse el botón <FREEZE> de nuevo o pulse cualquier otro botón.

Mientras la función Congelar está activa, aparece la Figura 1 en la pantalla.

### Figura 1



### Nota

- Cuando no hay señales de entrada, aparecerá marca .



# Operaciones básicas con el control remoto

## Uso de la función Enmudecer audio & vídeo



Pulse el botón <AV MUTE> del control remoto para apagar la imagen. Para restablecer el funcionamiento normal, pulse el botón <AV MUTE> de nuevo o pulse cualquier otro botón.

- La pantalla cambia cada vez que se pulsa el botón <AV MUTE> del modo siguiente.



### Nota

- Al usar el botón <MUTE> para cancelar la función [Enmudecer audio&video], no se puede usar simultáneamente la función Silencio.

## Uso del botón P-TIMER

Pulse el botón <P-TIMER> del control remoto para usar la función Contar. El tiempo "00 : 00" aparece en pantalla y comienza a contar (00 : 00 - 59 : 59).



**Pulse el botón <P-TIMER> del control remoto.**

### Nota

- Para detener la función P-TIMER, pulse el botón <P-TIMER>.
- Para cancelar la función P-TIMER, pulse el botón <P-TIMER> de nuevo.

## Uso del botón LAMP

Esta función permite seleccionar el modo de lámpara para cambiar el brillo de la pantalla.



**Pulse el botón <LAMP> en el control remoto.**

### Nota

- Para más información, consulte "Alim. lámpara" en "Ajuste" dentro del menú principal. (➔ página 55)

## Uso de los botones D.ZOOM

Esta función permite acceder al modo de Zoom digital +/-.



**Pulse los botones <D.ZOOM +/-> del control remoto.**

### Nota

- Para más información, consulte "Pantalla" en el menú principal. (➔ página 47)

## Control del volumen del altavoz

El volumen del altavoz o de la salida de audio del proyector se puede controlar.



Pulse los botones <VOLUME +/-> del control superior o del control remoto para ajustar el volumen. Durante unos segundos, aparece el cuadro de diálogo Volumen en la pantalla.

### Nota

- Para más información, consulte "Volumen" en "Sonido", en el menú principal. (➔ página 50)

## Uso del botón IMAGE

Esta función permite seleccionar el modo de imagen deseado en la pantalla.



Pulse el botón <IMAGE> del control remoto para seleccionar el modo de imagen deseado entre [Dinámico], [Standard], [Real], [Cine], [Imagen 1], [Imagen 2], [Imagen 3] e [Imagen 4].

### Nota

- Para más información, consulte "Selección de imagen" en el menú principal. (➔ página 43)

# Operaciones básicas con el control remoto

## Uso del botón 3D

Esta función permite usar la función 3D.



**Pulse el botón <3D> del control remoto.**

### Nota

- Para más información, consulte "3D" de "Ajuste", en el menú principal. (➡ página 52)

## Uso del botón MUTE

Pulse este botón del control remoto para apagar el sonido temporalmente.



**Pulse el botón <MUTE> en el control remoto.**

### Nota

- Para volver a activar el sonido, pulse este botón de nuevo para seleccionar [Off] o pulse los botones <VOLUME +/->. (➡ página 50)

# Navegación por el menú

## Navegación por el menú

### Procedimiento de uso

#### 1) Pulse el botón <MENU>.

Aparece la pantalla del menú principal.

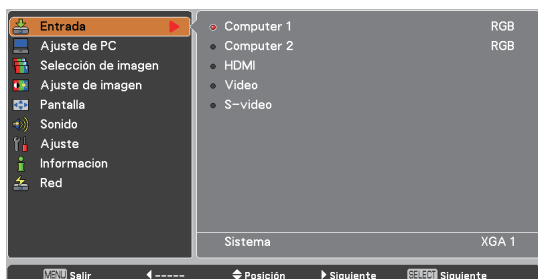

#### 2) Pulse los botones ▲ ▼ para seleccionar el elemento del menú principal.

Seleccione el elemento que desee de los 9 elementos: [Entrada], [Ajuste de PC], [Selección de imagen], [Ajuste de imagen], [Pantalla], [Sonido], [Ajuste], [Información] y [Red]. El elemento seleccionado se resalta con un cursor naranja y el submenú del elemento seleccionado aparece a la derecha.

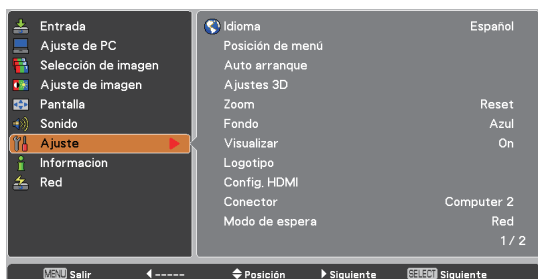

#### 3) Pulse ► o el botón <SELECT>.

Aparece el submenú para seleccionar el elemento del submenú.

#### 4) Pulse ▲ ▼ para seleccionar el elemento del submenú que desee.

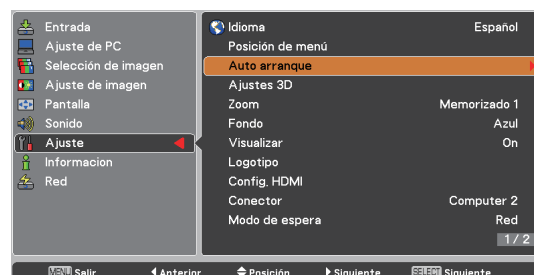

#### 5) Pulse el botón <SELECT> o pulse ► para acceder al elemento deseado.

#### 6) Pulse ▲ ▼ ◀ ▶ para fijar o ajustar los valores de los parámetros.

#### 7) Pulse ◀ para volver al menú anterior. Pulse el botón <MENU> para salir de la visualización del menú.

### Nota

- Es posible que algunos elementos no se ajusten o se usen para la entrada de determinados formatos de señal al proyector. Los elementos de MENÚ que no se puedan ajustar o usar se muestran en caracteres grises, y no se pueden seleccionar.
- Algunos elementos se pueden ajustar aunque no se reciba ninguna señal.
- Consulte las páginas 36 y 37 para obtener más información sobre los elementos del submenú.

# Navegación por el menú

## Menú principal

El menú principal contiene los siguientes 9 elementos de menú.

Al seleccionar un elemento del menú principal, la pantalla cambia a una pantalla de selección de submenú.

	Entrada
	Ajuste de PC
	Selección de imagen
	Ajuste de imagen
	Pantalla
	Sonido
	Ajuste
	Información
	Red

## Submenú

Se muestra la pantalla de submenú del menú principal seleccionado, donde es posible fijar y ajustar los distintos elementos del submenú.

### ■ Entrada [ ]

Elemento de submenú	Por defecto	Página
Computer 1	RGB	38
Computer 2	RGB	38
HDMI	-	39
Video	-	39
S-video	-	39

### ■ Ajuste de PC [ ]

Elemento de submenú	Por defecto	Página
Ajuste automático de PC	-	40
Sincro. fino	-	41
Total puntos	-	41
Posición H.	-	41
Posición V.	-	41
Modo actual	-	42
Clamp	-	42
Reset	-	42
Modo libre	-	42
Memorizado	-	42

#### Nota

- Esta función estará disponible cuando la fuente de origen sea un ordenador.

### ■ Selección de imagen [ ]

Elemento de submenú	Por defecto	Página
Dinámico	-	43
Standard	-	43
Real	-	43
Cine	-	43
Imagen 1 - 4	-	43

## Ajuste de imagen [ ]

Elemento de submenú	Por defecto	Página
Contraste	32	44
Brillo	32	44
Color *1	32	44
Tinte *1	32	44
Temp. de color	Med.	44
Rojo	32	45
Verde	32	45
Azul	32	45
Nitidez	8	45
Cine	Por defecto	45
Reducción de ruido *1	L1	45
Progresivo *1	L1	46
Reset	-	46
Memorizado	-	46

\*1 : Al introducir señal de vídeo en el proyector, estas funciones estarán disponibles.

## Pantalla [ ]

Elemento de submenú	Por defecto	Página
Normal	-	47
Completo	-	47
Panorámico (16:9)	-	47
Zoom	-	47
Real *1	-	47
Panorámico natural *2	-	47
Usuario	-	47
Ajuste Personalizado	-	48
Zoom digital + *1	-	48
Zoom digital - *1	-	48
Keystone	Memorizado	48
Techo	Off	49
Trasero	Off	49
Aspecto de pantalla *2	Por defecto (16:10)	49
Pizarra No blanca	Off	49
Reset	-	49

\*1 : Al introducir una señal procedente de un ordenador en el proyector, estas funciones estarán disponibles.

\*2 : Sólo PT-CW230E.

## Sonido [ ]

Elemento de submenú	Por defecto	Página
Volumen	32	50
Silencio	Off	50

## Ajuste [ ]

Elemento de submenú	Por defecto	Página
Idioma	English	51
Posición de menú	Center	51
Auto arranque	-	51
Ajustes 3D	-	52
Zoom	Memorizado 1	52
Fondo	Azul	52
Visualizar	On	52
Logotipo	-	53
Config. HDMI	-	53
Conector	Computer 2	53
Modo bajo consumo	Shutdown	54
Conexión Directa	Off	54
Modo de espera	Eco	54
Closed caption	Off	54
Alim. lámpara	Normal	55
Control remoto	Código 1	55
Seguridad	-	55
Ventilador	L2	56
Control ventiladores	Off	56
Tiempo ejecución de lámpara	-	56
Contador filtro	-	56
Ajustes fábrica	-	57

## Información [ ]

Elemento de submenú	Por defecto	Página
Entrada	-	58
Frec. sinc-H	-	58
Frec. sinc-V	-	58
Pantalla	-	58
Idioma	-	58
Alim. lámpara	-	58
Tiempo ejecución de lámpara	-	58
Modo bajo consumo	-	58
Protección	-	58
Bloqueo de código PIN	-	58
Control remoto	-	58
N.º de serie	-	58

## Red [ ]

Consulte las "Instrucciones de uso, Uso de la red".

# Menú Entrada

Seleccione [Entrada] en el menú principal (consulte "Navegación por el menú" en la página 35) y, a continuación, seleccione el elemento del submenú.

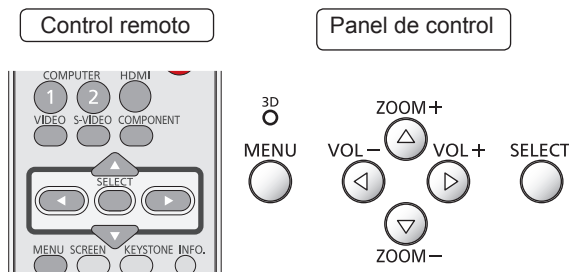

## Computer 1: RGB/Component/RGB (Scart)

- 1) Pulse ▲ ▼ para seleccionar [Computer 1].
- 2) Pulse ► para acceder al submenú.
- 3) Pulse ▲ ▼ para seleccionar [RGB], [Component] o [RGB (Scart)].

## Computer 2: RGB

Pulse ▲ ▼ para seleccionar [Computer 2 (RGB)] y, a continuación, pulse el botón <SELECT>.

### ■ Selección del sistema de ordenador

Este proyector se sintoniza automáticamente a distintos tipos de ordenadores con su sistema de rastreo múltiple y Ajuste automático de PC. Al seleccionar un ordenador como fuente de señal, el proyector detecta automáticamente el formato de señal y se sintoniza para proyectar una imagen correcta, sin necesidad de realizar más ajustes. (Los formatos de señal de que dispone el proyector se indican en las páginas 71 - 74.)

#### Auto

Quando el proyector no logra reconocer la señal conectada conforme a ninguno de los sistemas de PC suministrados, en el cuadro del menú Sistema se muestra **Auto** y la función Ajuste automático de PC trabaja para mostrar las imágenes correctamente. Si la imagen no se proyecta correctamente, es necesario ajustarla manualmente.

#### ....

No hay señal de entrada procedente del ordenador. Compruebe la conexión entre el ordenador y el proyector.

#### Modo 1

El sistema predeterminado está ajustado manualmente en el menú Ajuste de PC. Los datos del ajuste se pueden almacenar en Modo 1 - 10.

#### SVGA 1

Se eligen sistemas de PC proporcionados con el proyector. El proyector elige un sistema adecuado entre los suministrados con el proyector y lo muestra.

\* Modo 1 y SVGA 1 son ejemplos.

- 1) Pulse ▲ ▼ para seleccionar [Sistema].
- 2) Pulse ► o el botón <SELECT> para acceder al submenú.
- 3) Pulse ▲ ▼ para seleccionar el sistema deseado.

## HDMI

Pulse ▲ ▼ para seleccionar [HDMI] y pulse el botón <SELECT>.

## Video

Pulse ▲ ▼ para seleccionar [Video] y pulse el botón <SELECT>.

## S-video

Pulse ▲ ▼ para seleccionar [S-video] y pulse el botón <SELECT>.

## ■ Selección del sistema de video

El proyector detecta automáticamente un sistema de video entrante, y se ajusta para optimizar el rendimiento.

### Nota

- Cuando la función [Buscar entrada] está ajustada a [On 1] u [On 2] en la función [Auto arranque], la señal de entrada se busca automáticamente.
- Cuando la entrada seleccionada es [HDMI], [Video ], [S-video] o [RGB (Scart)], el menú [Sistema] no está disponible.

# Ajuste automático de PC

Seleccione **[Ajuste de PC]** en el menú principal (consulte "Navegación por el menú" en la página 35) y, a continuación, seleccione el elemento del submenú.

Control remoto

Panel de control

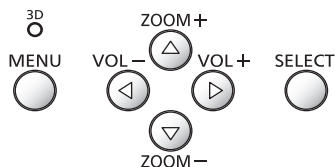
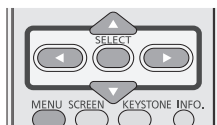

## Ajuste automático de PC

La función Ajuste automático de PC sirve para ajustar automáticamente los parámetros [Sincro. fino], T[otal puntos], [Posición H]. y [Posición V]. a su ordenador.

**Pulse ▲ ▼ para seleccionar [Ajuste automático de PC] y, a continuación, pulse el botón <SELECT>.**

- Durante el proceso de ajuste de Ajuste de PC se muestra el mensaje **[Espera...]**.

### Almacenaje de los parámetros de ajuste

Los parámetros ajustados mediante Ajuste automático de PC se pueden almacenar en el proyector. Una vez almacenados los parámetros, basta con seleccionar un Modo (1 - 10) en el menú Sistema de PC para realizar la configuración (consulte la página 38). Consulte también [Memorizado] en la página 42.

#### Atención

- Con algunos ordenadores no es posible ajustar por completo [Sincro. fino], [Total puntos], [Posición H.] y [Posición V.] con la función Ajuste automático de PC. Si con esta operación no se obtiene la imagen adecuada, es necesario realizar ajustes manualmente. (➔ página. 41 - 42)
- Ajuste automático de PC no se puede usar cuando en el menú Sistema de PC (➔ página 38) se han seleccionado los modos [480i], [576i], [480p], [576p], [720p] o [1 080i], o bien cuando la señal procede del terminal HDMI IN.



# Ajuste manual de PC

Seleccione [Ajuste de PC] en el menú principal (consulte "Navegación por el menú" en la página 35) y, a continuación, seleccione el elemento del submenú.

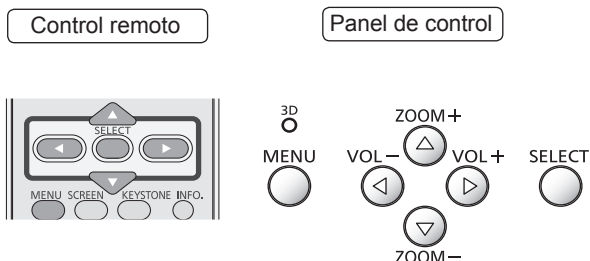

Algunos ordenadores usan formatos de señal específicos que no se pueden sintonizar con el sistema multi rastreo de este proyector. El ajuste manual de PC permite ajustar con precisión varios parámetros para ajustarse a esos formatos de señal. El proyector dispone de 10 áreas de memoria independientes para almacenar esos parámetros ajustados manualmente. Permite recuperar la configuración correspondiente a un ordenador en particular.

## Sincro. fino

- 1) Pulse ▲ ▼ para seleccionar [Sincro. fino].
- 2) Pulse el botón <SELECT> para visualizar el cuadro de diálogo de ajustes.
- 3) Pulse ◀ ▶ para ajustar el valor.
  - El valor se puede ajustar entre 0 y 31.

## Total puntos

- 1) Pulse ▲ ▼ para seleccionar [Total puntos].
- 2) Pulse el botón <SELECT> para visualizar el cuadro de diálogo de ajustes.
- 3) Pulse ◀ ▶ para ajustar el valor.

## Posición H.

- 1) Pulse ▲ ▼ para seleccionar [Posición H.].
- 2) Pulse el botón <SELECT> para visualizar el cuadro de diálogo de ajustes.
- 3) Pulse ◀ ▶ para ajustar la posición horizontal de la imagen.

■ Para ajustar la posición horizontal (a derecha e izquierda).

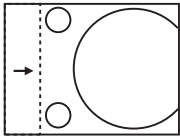
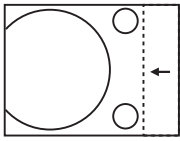
Operación	Ajuste
Pulse ◀	La posición de la imagen se desplaza hacia la derecha. 
Pulse ▶	La posición de la imagen se desplaza hacia la izquierda. 

## Posición V.

- 1) Pulse ▲ ▼ para seleccionar [Posición V.].
- 2) Pulse el botón <SELECT> para visualizar el cuadro de diálogo de ajustes.
- 3) Pulse ◀ ▶ para ajustar la posición vertical de la imagen.

■ Para ajustar la posición en sentido vertical (arriba y abajo)

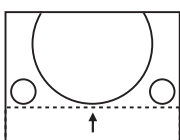
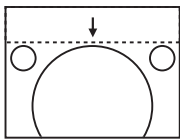
Operación	Ajuste
Pulse ▶	La posición de la imagen se desplaza hacia arriba. 
Pulse ◀	La posición de la imagen se desplaza hacia abajo. 

## Ajuste manual de PC

### Modo actual

- 1) Pulse ▲ ▼ para seleccionar [Modo actual].
- 2) Pulse ► o el botón <SELECT> para acceder al submenú siguiente con el fin de mostrar Frec. sinc-H y Frec. sinc-V del ordenador conectado.

### Clamp

- 1) Pulse ▲ ▼ para seleccionar [Clamp].
- 2) Pulse el botón <SELECT> para visualizar el cuadro de diálogo de ajustes.
- 3) Pulse ◀▶ para ajustar el nivel de clamp.
  - Si la imagen presenta franjas oscuras, pruebe este ajuste.

### Reset

Para restablecer los datos ajustados. Todos los ajustes volverán a sus valores anteriores.

- 1) Pulse ▲ ▼ para seleccionar [Reset].
- 2) Pulse el botón <SELECT>.
  - Se abre un cuadro de confirmación. Seleccione [Sí].

### Modo libre

- 1) Pulse ▲ ▼ para seleccionar [Modo libre].
- 2) Pulse ► o el botón <SELECT> para acceder al submenú siguiente.
  - Mueva el resaltado al modo que desee borrar y, a continuación, puse el botón <SELECT>.
  - Se abre un cuadro de confirmación. Seleccione [Sí].

### Memorizado

- 1) Pulse ▲ ▼ para seleccionar [Memorizado].
- 2) Pulse ► o el botón <SELECT> para acceder al submenú siguiente.
  - Mueva el resaltado a uno de los Modos 1 al 10 en el cual desee almacenar los datos y, a continuación, puse el botón <SELECT>.
  - Se abre un cuadro de confirmación. Seleccione [Sí].

# Selección de imagen

Seleccione [Selección de imagen] en el menú principal (consulte "Navegación por el menú" en la página 35) y, a continuación, seleccione el elemento del submenú.

Control remoto

Panel de control

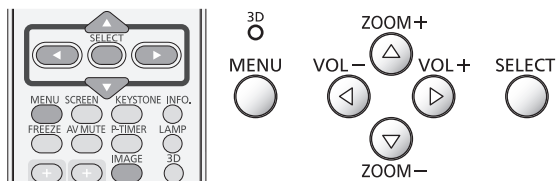

## Imagen 1-4

Para visualizar con el modo predeterminado por el usuario en el menú Ajuste de imagen.

**Pulse ▲ ▼ para seleccionar [Imagen 1-4] y pulse el botón <SELECT>.**

## Dinámico

Para ver imágenes en una sala iluminada.

**Pulse ▲ ▼ para seleccionar [Dinámico] y pulse el botón <SELECT>.**

## Standard

Modo de imágenes normal configurado de forma predeterminada en el proyector.

**Pulse ▲ ▼ para seleccionar [Standard] y pulse el botón <SELECT>.**

## Real

Modo de imagen con medios tonos mejorados para gráficos.

**Pulse ▲ ▼ para seleccionar [Real] y, a continuación, pulse el botón <SELECT>.**

## Cine

Modo de imagen ajustado con tonos finos.

**Pulse ▲ ▼ para seleccionar [Cine] y pulse el botón <SELECT>.**

# Ajuste de imagen

Seleccione [Ajuste de imagen] en el menú principal (consulte "Navegación por el menú" en la página 35) y, a continuación, seleccione el elemento del submenú.

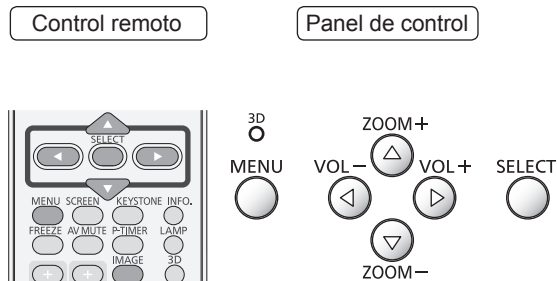

## Nota

Asegúrese de seleccionar [Memorizado] tras realizar ajustes. Algunos ajustes no pueden memorizarse si no se guardan con la función [Memorizado].

## Contraste

- 1) Pulse ▲ ▼ para seleccionar [Contraste].
- 2) Pulse el botón <SELECT> para visualizar el cuadro de diálogo de ajustes.
- 3) Pulse ◀ ▶ para ajustar el valor configurado.

Operación	Ajuste	Rango de ajuste
Pulse ▶	Aumenta el contraste.	Valor máximo 63
Pulse ◀	Reduce el contraste.	Valor mínimo 0

## Brillo

- 1) Pulse ▲ ▼ para seleccionar [Brillo].
- 2) Pulse el botón <SELECT> para visualizar el cuadro de diálogo de ajustes.
- 3) Pulse ◀ ▶ para ajustar el valor configurado.

Operación	Ajuste	Rango de ajuste
Pulse ▶	Aumenta el brillo.	Valor máximo 63
Pulse ◀	Reduce el brillo.	Valor mínimo 0

## Color

- 1) Pulse ▲ ▼ para seleccionar [Color].
- 2) Pulse el botón <SELECT> para visualizar el cuadro de diálogo de ajustes.
- 3) Pulse ◀ ▶ para ajustar el valor configurado.

Operación	Ajuste	Rango de ajuste
Pulse ▶	Aumenta la intensidad del color.	Valor máximo 63
Pulse ◀	Reduce la intensidad del color.	Valor mínimo 0

## Nota

- Al introducir señal de vídeo en el proyector, [Color] estará disponible.

## Tinte

- 1) Pulse ▲ ▼ para seleccionar [Tinte].
- 2) Pulse el botón <SELECT> para visualizar el cuadro de diálogo de ajustes.
- 3) Pulse ◀ ▶ para ajustar el valor del tinte con el fin de obtener un equilibrio adecuado de colores.
  - Se puede ajustar entre 0 y 63.

## Nota

- Al seleccionar [NTSC] o [NTSC4.43] en el menú Sistema, bajo Señal de entrada de vídeo, la opción [Tinte] pasará a estar disponible.

## Temp. de color

- 1) Pulse ▲ ▼ para seleccionar [Temp. de color].
- 2) Pulse el botón <SELECT> para visualizar el cuadro de diálogo de ajustes.
- 3) Pulse ◀ ▶ para seleccionar el nivel de Temp. de color deseado.
  - Los valores disponibles para [Temp.] de color son [XLow], [Baja], [Med] o [Alta].

## Rojo

- 1) Pulse ▲ ▼ para seleccionar [Rojo].
- 2) Pulse el botón <SELECT> para visualizar el cuadro de diálogo de ajustes.
- 3) Pulse ◀ ▶ para ajustar el valor configurado.

Operación	Ajuste	Rango de ajuste
Pulse ▶	Oscurece el tono de rojo.	Valor máximo 63
Pulse ◀	Aclara el tono de rojo.	Valor mínimo 0

## Verde

- 1) Pulse ▲ ▼ para seleccionar [Verde].
- 2) Pulse el botón <SELECT> para visualizar el cuadro de diálogo de ajustes.
- 3) Pulse ◀ ▶ para ajustar el valor configurado.

Operación	Ajuste	Rango de ajuste
Pulse ▶	Oscurece el tono de verde.	Valor máximo 63
Pulse ◀	Aclara el tono de verde.	Valor mínimo 0

## Azul

- 1) Pulse ▲ ▼ para seleccionar [Azul].
- 2) Pulse el botón <SELECT> para visualizar el cuadro de diálogo de ajustes.
- 3) Pulse ◀ ▶ para ajustar el valor configurado.

Operación	Ajuste	Rango de ajuste
Pulse ▶	Oscurece el tono de azul.	Valor máximo 63
Pulse ◀	Aclara el tono de azul.	Valor mínimo 0

## Nitidez

- 1) Pulse ▲ ▼ para seleccionar [Nitidez].
- 2) Pulse el botón <SELECT> para visualizar el cuadro de diálogo de ajustes.
- 3) Pulse ◀ ▶ para ajustar el valor configurado.

Operación	Ajuste	Rango de ajuste
Pulse ▶	Aumenta la nitidez de la imagen.	Valor máximo 15
Pulse ◀	Reduce la nitidez de la imagen.	Mínimo valor 0

## Ajuste gamma

- 1) Pulse ▲ ▼ para seleccionar [Ajuste gamma].
- 2) Pulse el botón <SELECT> para visualizar el cuadro de diálogo de ajustes.
- 3) Pulse ◀ ▶ para ajustar el valor de gamma con el fin de obtener un mejor contraste.
  - Se puede ajustar entre [Por defecto 1,8/2,0/2,2/2,4/2,6].

## Reducción de ruido

- 1) Pulse ▲ ▼ para seleccionar [Reducción de ruido].
- 2) Pulse el botón <SELECT> para visualizar el cuadro de diálogo de ajustes.
- 3) Pulse ◀ ▶ para seleccionar el elemento deseado.

Off	Desactivado
L 1	Poca reducción
L 2	Mayor reducción

- Las interferencias de ruido en pantalla se pueden reducir. Seleccione una de las opciones anteriores para obtener imágenes más suaves.

### Nota

- Al introducir señal de vídeo en el proyector, la función [Reducción de ruido] estará disponible.
- Con los modos [480p], [576p], [720p] o [1 080p] seleccionados, no es posible seleccionar la [Reducción de ruido].
- No es posible seleccionar [Reducción de ruido] cuando en el parámetro [3D] de [Ajustes 3D] están seleccionadas las opciones [On] o [NVIDIA 3D VISION].

# Ajuste de imagen

## Progresivo

- 1) Pulse ▲ ▼ para seleccionar [Progresivo].
- 2) Pulse el botón <SELECT> para visualizar el cuadro de diálogo.
- 3) Pulse ◀ ▶ para seleccionar el elemento deseado.
  - Las señales de vídeo entrelazadas se pueden mostrar el modo progresivo. Seleccione una de las opciones siguientes.

Off	Desactivado
L 1	Para una imagen en movimiento
L 2	Para una imagen fija
Película	Para ver una película

### Nota

- Al introducir señal de vídeo en el proyector, [Progresivo] estará disponible.
- Con los modos [480p], [576p], [720p] o [1 080p] seleccionados, no es posible seleccionar la opción [Progresivo].
- Cuando [1 080i] está seleccionada, no se puede seleccionar [Película].
- No es posible seleccionar [Progresivo] cuando en el parámetro [3D] de [Ajustes 3D] están seleccionadas las opciones [On] o [NVIDIA 3D VISION].

## Reset

Para restablecer los datos ajustados. Todos los ajustes volverán a sus valores anteriores.

- 1) Pulse ▲ ▼ para seleccionar [Reset].
- 2) Pulse el botón <SELECT>.
  - Se abre un cuadro de confirmación. Seleccione [Sí].

## Memorizado

- 1) Pulse ▲ ▼ para seleccionar [Memorizado].
- 2) Pulse ▶ o el botón <SELECT>.
- 3) Pulse ▲ ▼ para seleccionar Imagen 1 - 4 y pulse el botón <SELECT>.
  - Se abre un cuadro de confirmación. Seleccione [Sí].

# Pantalla

Seleccione [Pantalla] en el Menú principal (consulte "Navegación por el menú" en la página 35) y, a continuación, seleccione el elemento del submenú.

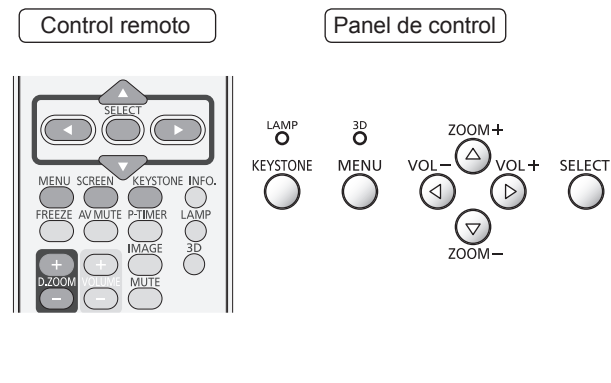

## Normal

Proporciona la imagen ajustada al tamaño de la pantalla manteniendo la relación de aspecto de la señal de entrada.

**Pulse ▲ ▼ para seleccionar [Normal] y pulse el botón <SELECT>.**

## Completo

Proporciona la imagen a pantalla completa.

**Pulse ▲ ▼ para seleccionar [Completo] y pulse el botón <SELECT>.**

## Panorámico (16:9)

Proporciona la imagen con una relación de aspecto de pantalla panorámica 16:9.

**Pulse ▲ ▼ para seleccionar [Panorámico(16:9)] y pulse el botón <SELECT>.**

## Zoom

Escala la imagen proporcionalmente para ajustarla a la pantalla completa. Algún lado de la imagen puede salirse de la pantalla.

**Pulse ▲ ▼ para seleccionar [Zoom] y pulse el botón <SELECT>.**

## Real

Proporciona la imagen a su tamaño original. Cuando el tamaño de la imagen original es mayor o menor que el tamaño de la pantalla (1 280 x 800)\*, el proyector adopta el modo de desplazamiento automáticamente.

**1) Pulse ▲ ▼ para seleccionar [Real] y pulse el botón <SELECT>.**

**2) Pulse ▲ ▼ ◀ ▶ para desplazar la imagen.**

- Una vez ajustado, las flechas se vuelven de color rojo. Al alcanzar los límites de corrección, las flechas desaparecen.

\* El tamaño de pantalla (1 280 x 800) corresponde sólo a PT-CW230E.

El tamaño de pantalla (1 024 x 768) corresponde sólo a PT-CX200E.

### Nota

- Al introducir señal de vídeo en el proyector, [Real] estará disponible.
- Cuando alguno de los modos [480i], [576i], [480p], [576p], [720p], [1 080i] o [1 080p] está seleccionado en el menú Sistema de PC, [Real] está desactivado y no se puede mostrar.
- Cuando la opción [Real] está seleccionada en el menú Pantalla, no es posible seleccionar [Zoom digital +/-].

## Panorámico natural (Sólo PT-CW230E)

Modifica la relación de aspecto de la imagen 4:3 para ajustarla al tamaño de la pantalla estirándola para que tenga un aspecto natural.

**Pulse ▲ ▼ para seleccionar [Panorámico natural] y pulse el botón <SELECT>.**

### Nota

- Al introducir señal de vídeo en el proyector, [Panorámico natural] estará disponible.
- Cuando alguno de los modos [720p] o [1080i] está seleccionado en el menú Sistema de PC, la opción [Panorámico natural] no está disponible.

## Usuario

Proporciona la imagen con la última configuración de relación de aspecto almacenada.

**Pulse ▲ ▼ para seleccionar [Usuario] y pulse el botón <SELECT>.**

# Pantalla

## Ajuste Personalizado

Esta función permite ajustar manualmente la escala y la posición de la pantalla.

- 1) Pulse **▲ ▼** para seleccionar [Ajuste Personalizado].
- 2) Pulse **▶** o el botón **<SELECT>** para acceder al submenú siguiente.
- 3) Pulse **▲ ▼** para elegir el elemento que desee ajustar.
  - Puede seleccionar uno de los elementos siguientes:

Escala H/V	Ajusta la escala de la pantalla en dirección horizontal/vertical.
H y V	Cuando se ajusta [On], la relación de aspecto queda fija.
Posición H/V	Ajusta la posición de la pantalla en dirección horizontal/vertical.
Común	Guarda la escala o la posición ajustada de todas las entradas.
Reset	Restablece todos los valores ajustados.

## Zoom digital +

Amplía las imágenes.

- 1) Pulse **▲ ▼** para seleccionar [Zoom digital +] y, a continuación, pulse el botón **<SELECT>**.
  - Desaparece el menú en pantalla y aparece [D. zoom +].
- 2) Pulse el botón **<SELECT>** para ampliar la imagen y los botones **▲ ▼ ◀ ▶** para desplazarla hasta arriba/abajo/la derecha/la izquierda de la pantalla.
  - La función de desplazamiento sólo puede funcionar cuando la imagen es mayor que el tamaño de la pantalla. La imagen proyectada también se puede ampliar pulsando el botón **<D.ZOOM +>** o el botón **<SELECT>**.

## Zoom digital -

Reduce las imágenes.

- 1) Pulse **▲ ▼** para seleccionar [Zoom digital -] y, a continuación, pulse el botón **<SELECT>**.
  - Desaparece el menú en pantalla y aparece **<D. zoom ->**.

## 2) Pulse el botón **<SELECT>** para comprimir el tamaño de la imagen.

- La imagen proyectada también se puede reducir pulsando el botón **<D.ZOOM +>** o el botón **<SELECT>**.

Para salir del modo de Zoom digital +/-, puse cualquier botón excepto los botones **<D.ZOOM +/->**, **<SELECT>** y **▲ ▼ ◀ ▶**.

Para recuperar el tamaño previo de pantalla, seleccione un tamaño de pantalla en el menú de ajuste del tamaño de pantalla o bien seleccione una fuente de entrada en el menú de selección de fuente de entrada (➔ página 38-39) o bien ajuste el tamaño de pantalla con los botones **<D.ZOOM +/->**.

### Nota

- Al introducir una señal procedente de un ordenador en el proyector, estará disponible esta función.
- No es posible seleccionar [Zoom digital +/-] cuando en la relación de aspecto de Pantalla se ha seleccionado [Real].
- Cuando alguno de los modos [480i], [576i], [480p], [576p], [720p], [1 080i] o [1 080p] está seleccionado en el menú Sistema de PC, [Zoom digital +/-] están desactivados. (➔ página 38)
- Cuando [Zoom digital +/-] funciones están zdeshabilitadas, aparecerá la marca **!**.

## Keystone

Esta función se utiliza para ajustar la distorsión trapezoidal o Keystone de la imagen proyectada.

- 1) Pulse **▲ ▼** para seleccionar [Keystone].
- 2) Pulse **▶** o el botón **<SELECT>**.
- 3) Pulse **▲ ▼** para elegir el elemento que desee ajustar.

Keystone	Para corregir la distorsión trapezoidal o Keystone.
Memorizado	Para almacenar o restaurar la corrección de Keystone.



Los elementos siguientes son submenús de [Memorizado].

Memorizado	Mantiene la corrección de Keystone aunque se desenchufe el cable de alimentación de CA.
Reset	La corrección de distorsión trapezoidal se anula al desenchufar el cable de alimentación de CA.



## Techo

Esta función se utiliza para proyectar la imagen desde un proyector montado en el techo.

- 1) Pulse ▲ ▼ para seleccionar [Techo] y pulse el botón <SELECT>.
- 2) Pulse ▲ ▼ para cambiar la imagen.
  - Cuando esta función está ajustada con el valor [On], la imagen se muestra invertida de arriba/abajo e izquierda/derecha.

## Trasero

Esta función se usa para proyectar la imagen desde detrás de la pantalla.

- 1) Pulse ▲ ▼ para seleccionar [Trasero] y pulse el botón <SELECT>.
- 2) Pulse ▲ ▼ para cambiar la imagen.
  - Cuando esta función está ajustada con el valor [On], la imagen se muestra invertida de izquierda/derecha.

## Aspecto de pantalla (Sólo PT-CW230E)

Esta función se usa para proyectar la imagen sobre una pantalla de proyección 4:3 o 16:9.

- 1) Pulse ▲ ▼ para seleccionar [Aspecto de pantalla] y, a continuación, pulse el botón <SELECT>.
- 2) Pulse ▲ ▼ para elegir uno de los elementos tal como se indica a continuación.

Por defecto (16:10)	16:10 es la relación de aspecto de los chips DLP.
16:9	Ajustado a una pantalla de proyección 16:9.
4:3	Ajustado a una pantalla de proyección 4:3.

### Atención

- Cuando la función [4:3] está seleccionada, la opción [Panorámico natural] no está disponible en la pantalla AV.
- Cuando la función [16:9] está seleccionada, la opción [Panorámico (16:9)] no está disponible en la pantalla AV.

## Pizarra No blanca

Para la imagen proyectada sobre una pizarra de color.

- 1) Pulse ▲ ▼ para seleccionar [Pizarra No blanca].
- 2) Pulse ► o el botón <SELECT> para mostrar el submenú.
  - Los ajustes se pueden hacer entre [Off/Rojo/Azul/Amarillo/Verde/Pizarra (Verde)].

## Reset

Para restablecer los datos ajustados. Todos los ajustes volverán a sus valores anteriores.

- Pulse ▲ ▼ para seleccionar [Reset] y pulse el botón <SELECT>.**
- Se abre un cuadro de confirmación. Seleccione [Sí].

# Sonido

Seleccione [Sonido] en el menú principal (consulte "Navegación por el menú" en la página 35) y, a continuación, seleccione el elemento del submenú.

Control remoto

Panel de control

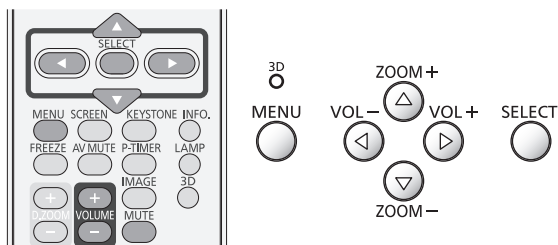

## Volumen

- 1) Pulse ▲ ▼ para seleccionar [Volumen] y pulse el botón <SELECT>.
- 2) Pulse ◀ ▶ para ajustar el volumen.
  - Pulse el botón <SELECT> para ajustar el volumen.

Operación	Ajuste	Rango de ajuste
Pulse ▶	Sube el volumen.	Valor máximo 63
Pulse ◀	Baja el volumen.	Valor mínimo 0

- Para ajustar el volumen también se puede pulsar el botón <VOLUME +/-> del control remoto o del panel de control.

## Silencio

- 1) Pulse ▲ ▼ para seleccionar [Silencio] y pulse el botón <SELECT>.
- 2) Pulse el botón <SELECT> para activar y desactivar [On]/[Off] la función Silencio.
  - Pulse el botón <MUTE> del control remoto para apagar el sonido temporalmente. Para volver a activar el sonido, pulse el botón <MUTE> de nuevo o pulse los botones <VOLUME +/->.

# Ajuste

Seleccione [Ajuste] en el Menú principal (consulte "Navegación por el menú" en la página 35) y, a continuación, seleccione el elemento del submenú.

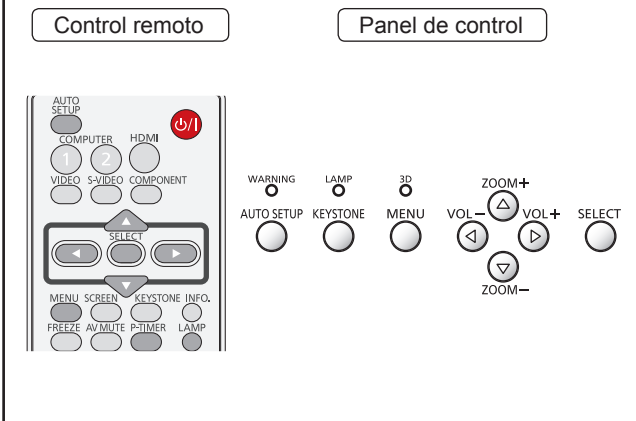

## Idioma

- 1) Pulse ▲ ▼ para seleccionar [Idioma].
- 2) Pulse ► o el botón <SELECT>.
- 3) Pulse ▲ ▼ para seleccionar el idioma deseado.

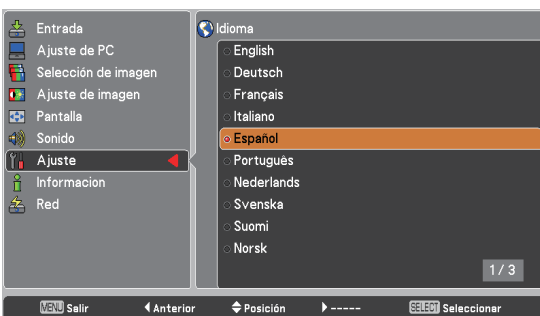
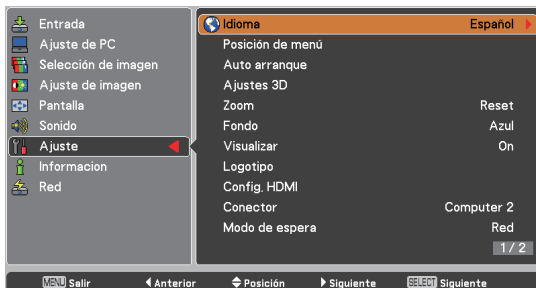

- Las indicaciones del menú en pantalla están disponibles en inglés, alemán, francés, italiano, español, portugués, holandés, sueco, finlandés, noruego, danés, polaco, húngaro, rumano, ruso, turco, árabe, cascajo, Chino simplificado, Chino tradicional, coreano, japonés y tailandés.

## Posición de menú

Esta función se usa para cambiar la posición del menú en pantalla.

- 1) Pulse ▲ ▼ para seleccionar [Posición de menú].
- 2) Pulse el botón <SELECT> para cambiar la posición.

- La posición del menú cambia cada vez que se pulsa el botón <SELECT> del modo siguiente:

centro → inferior izquierda → inferior derecha → superior izquierda → superior derecha → centro...

## Auto arranque

- 1) Pulse ▲ ▼ para seleccionar [Auto arranque].
- 2) Pulse ► o el botón <SELECT>.
- 3) Pulse ▲ ▼ para seleccionar estas funciones como sigue:

### ■ Buscar entrada

Esta función detecta la señal de entrada automáticamente. Al encontrar una señal, la búsqueda se detiene.

Off	Buscar entrada no funciona.
On 1	Buscar entrada funciona *1
On 2	Buscar entrada funciona *2

\*1 : • Al pulsar el botón <AUTO SETUP> del control remoto o del panel de control.

\*2 : • Al encender el proyector pulsando el botón <Power> del control remoto o del panel de control.

• Al pulsar el botón <AUTO SETUP> del control remoto o del panel de control.

• Al interrumpirse la señal de entrada actual.\*

\* Si las funciones Silencio de AV o Congelar están activas, cáncélelas para activar Buscar entrada. Esta opción tampoco está disponible mientras se muestra el menú en pantalla.

### ■ Ajuste automático de PC

On	Activa el Ajuste automático de PC *1
Off	Desactiva el Ajuste automático de PC.

\*1 : Al pulsar el botón <AUTO SETUP> del control remoto o del panel de control.

#### Nota

- [Buscar entrada], [Ajuste automático de PC] y [Keystone automático] no pueden estar ajustadas simultáneamente a [Off].

# Ajuste

## Ajustes 3D

Esta función se utiliza para ajustar la función de visualización en 3D.

**Pulse los botones de dirección ▲ ▼ para cambiar entre las distintas opciones:**

### 3D

Seleccione el modo Off, On o NVIDIA 3D VISION.

\* Al seleccionar el modo [NVIDIA 3D VISION] no es necesario ajustar los demás menús [3D sync], [3D->2D], [3D fase]. (aparecen en color gris)

### 3D sync

Si observa una imagen discreta o solapada, la función de inversión\* 3D Sync le permite obtener la imagen correcta. Cambie la señal 3D sync a 1 o 2.

### 3D->2D

Al visualizar los contenidos en 3D sin las gafas 3D, convierta la proyección a formato 2D ajustando esta opción a "On".

### 3D phase

Ajusta la fase de la señal de sincronización 3D cuando se utiliza el terminal 3D SYNC OUT. (0 - 31)

#### Nota

- El formato de fotogramas secuenciales es una tecnología que alterna rápidamente las imágenes correspondientes al ojo derecho y al ojo izquierdo. Cuando las imágenes del ojo derecho y el izquierdo están intercambiadas o bien no se aprecia el efecto 3D debido a un estado de falta de sincronización, intente, en primer lugar, sincronizar el proyector con las gafas 3D usando la función 3D SYNC.

## Zoom

Esta función se utiliza para memorizar el ajuste de Zoom con los botones <ZOOM +/-> del panel de control.

**Pulse ▲ ▼ para cambiar entre las distintas opciones tal como se indica a continuación.**

<b>Reset</b>	Restaura el ajuste de Zoom al apagar el proyector o cuando se desenchufa el cable de alimentación de CA.
<b>Store1</b>	Almacena el ajuste de Zoom incluso después de apagar el proyector. El ajuste de Zoom se borra al desenchufar el cable de alimentación de CA.
<b>Store2</b>	Almacena el ajuste de Zoom incluso después de desenchufar el cable de alimentación de CA.

## Fondo

Permite seleccionar la pantalla de fondo para usar cuando no se detecta ninguna señal de entrada.

- 1) Pulse ▲ ▼ para seleccionar [Fondo].
- 2) Pulse el botón <SELECT>.
- 3) Pulse ▲ ▼ para cambiar entre las distintas opciones siguientes.

<b>Azul</b>	Fondo de color azul.
<b>Negro</b>	Fondo de color negro.

## Visualizar

Esta función determina si se muestran las sobreimpresiones en pantalla.

- 1) Pulse ▲ ▼ para seleccionar [Visualizar].
- 2) Pulse el botón <SELECT>.
- 3) Pulse ▲ ▼ para cambiar entre las distintas opciones siguientes.

<b>On</b>	Muestra todas las sobreimpresiones en pantalla *1
<b>Contador apagado</b>	Muestra la imagen de la entrada en lugar de la cuenta atrás al encender el proyector *2
<b>Off</b>	Muestra todas las sobreimpresiones en pantalla *3

\*1 : Utilice esta función si desea proyectar imágenes en cuanto la lámpara sea lo suficientemente brillante. Ésta es la opción predeterminada de fábrica.

\*2 : Use esta función cuando desee proyectar la imagen en cuanto antes, incluso aunque la lámpara no sea lo suficientemente brillante.

\*3 : Oculta todas las sobreimpresiones en pantalla salvo las siguientes:

- Menú en pantalla.
- [¿ Apagar ?]
- Visualización de [Presentación temporizada].
- No hay señal en [Modo bajo consumo].
- [Esperar...]
- Flechas de la función Real del menú Pantalla.

## Logotipo

Esta función le permite personalizar el logotipo de la pantalla mediante las funciones [Selección logo], [código PIN logo] y [Cambio código PIN logo].

- 1) Pulse ▲▼ para seleccionar [Logotipo].
- 2) Pulse ► o el botón <SELECT>.
- 3) Pulse ▲▼ para seleccionar el elemento deseado.

### ■ Selección logo

Esta función determina lo que se visualiza al arrancar entre las opciones siguientes.

<b>Off</b>	Muestra sólo la cuenta atrás.
<b>Por defecto</b>	Muestra el logotipo predeterminado de fábrica.

### ■ Bloqueo código PIN logo

Esta función impide que personas no autorizadas puedan cambiar el logotipo en pantalla.

<b>Off</b>	El logotipo en pantalla se puede cambiar libremente desde el menú Logotipo.
<b>On</b>	El logotipo en pantalla no se puede cambiar a menos que se disponga del Código PIN logo.

#### Nota

- Se desea cambiar la configuración de Bloqueo código PIN logo, pulse el botón <SELECT>. Se abrirá el cuadro de diálogo Código PIN logo. Introduzca un Código PIN logo siguiendo los pasos siguientes. El valor inicial de fábrica del Código PIN logo es "4321".

### ■ Cambio código PIN logo

Código PIN logo se puede cambiar por el número de cuatro dígitos que se desee.

- 1) Pulse ▲▼ para seleccionar [Cambio código PIN logo] y pulse el botón <SELECT>.
  - Current logo PIN code dialog box appears.
- 2) Presione ▲▼ para introducir el código actual, pulse el botón ► para fijar el número y mueva el puntero de marco rojo en el siguiente cuadro.
  - Se abre el cuadro de diálogo de entrada Nuevo código PIN logo.
- 3) Repita este paso para establecer el nuevo código PIN de logotipo.

#### Atención

- Tome nota del nuevo código PIN logo y guárdelo a mano. Si pierde el número, ya no podrá cambiar el ajuste de Código PIN logo.

## Config. HDMI

Esta función se usa únicamente para fuentes de entrada HDMI.

- 1) Pulse ▲▼ para seleccionar [Config. HDMI].
- 2) Pulse ► o el botón <SELECT>.
  - Los nombres de la configuración de salida Digital R/G/B varían de un equipo a otro.

### ■ Imagen

<b>Normal</b>	Cuando la salida del equipo Digital R/G/B está ajustada a Standard.
<b>Mejorado</b>	Cuando la salida del equipo Digital R/G/B está ajustada a Mejorado.

### ■ Sonido

<b>HDMI</b>	Al introducir una fuente de entrada Digital, el Sonido se ajusta a HDMI.
<b>Computer 1</b>	Al cambiar la fuente de entrada DVI a HDMI, Sonido se ajusta a Computer 1.

#### Nota

- Para más información, consulte las instrucciones de uso de su equipo digital R/G/B.

## Conector

El conector COMPUTER 2 IN/MONITOR OUT de la parte posterior del proyector es conmutable y puede funcionar como entrada Computer 2 o salida de monitor.

- 1) Pulse ▲▼ para seleccionar [Conector] y pulse el botón <SELECT>.
- 2) Pulse ▲▼ para conmutar el elemento.

<b>Computer 2</b>	Entrada de ordenador.
<b>Salida de monitor</b>	Salida de monitor.

#### Nota

- La función Conector no está disponible al seleccionar [Computer 2] como fuente de entrada. Para que la función Conector esté disponible, cambie la fuente de entrada a una de las demás (Computer 1, HDMI, S-video o Video).

# Ajuste

## Modo de espera

Esta función puede configurar la energía eléctrica cuando el proyector está en espera.

- 1) Pulse ▲ ▼ para seleccionar [Modo de espera] y pulse el botón <SELECT>.
- 2) Pulse ▲ ▼ para cambiar entre los elementos siguientes.

<b>Eco</b>	Restringe algunas funciones en el modo de espera para reducir el consumo de energía.
<b>Red</b>	No restringe la funcionalidad, ni siquiera en el modo de espera.

### Nota

- Al seleccionar [Red], los ventiladores de refrigeración pueden estar en funcionamiento según cuál sea la temperatura del interior del proyector, aunque esté apagado.
- Consulte las "Instrucciones de uso - Uso de la red".
- Si Modo Standby se configura a [Eco], no puede utilizar funciones de red cuando el proyector está en espera. Además, no puede utilizar algunos comandos de protocolo de RS-232C.
- Si se configura a [Red], puede utilizar las funciones de red cuando el proyector está en espera.

## Modo bajo consumo

Con el fin de reducir el consumo de energía y a la vez mantener la vida útil de la lámpara, la función Modo bajo consumo apaga la lámpara de proyección cuando el proyecto no se utiliza durante un cierto periodo de tiempo.

- 1) Pulse ▲ ▼ para seleccionar [Modo bajo consumo].
- 2) Pulse ► o el botón <SELECT> para acceder al submenú.

### ■ Modo

- 1) Pulse ▲ ▼ y, a continuación, pulse el botón <SELECT> para seleccionar uno de los elementos siguientes.

<b>Listo</b>	Cuando la lámpara se ha enfriado por completo, el indicador <ON(G)/STANDBY(R)> pasa a parpadear en color verde. En este estado, la lámpara de proyección se volverá a encender si se vuelve a conectar la señal de entrada o si se pulsa cualquier botón del panel de control o del control remoto.
<b>Desconectar</b>	Cuando la lámpara se haya enfriado por completo, el proyecto se apagará.
<b>Off</b>	La función Modo bajo consumo está desactivada.

### ■ Contador de tiempo

- 1) Pulse ▲ ▼ para seleccionar [Contador de tiempo] y pulse el botón <SELECT>.
- 2) Pulse ▲ ▼ para ajustar el Contador de tiempo (1 ~ 30 min).

## Conexión Directa

- 1) Pulse ▲ ▼ para seleccionar [Conexión Directa] y pulse el botón <SELECT>.
- 2) Pulse ▲ ▼ para cambiar entre [On] y [Off].

- Cuando esta función está ajustada a [On], basta con conectar el cable de alimentación de CA a una toma de corriente para que el proyector se encienda automáticamente.
- Asegúrese de apagar el proyector correctamente. Si el proyecto se apaga siguiendo una secuencia incorrecta, la función [Conexión Directa] no funciona correctamente.

## Closed caption

[Sólo para entrada NTSC]

- 1) Pulse ▲ ▼ para seleccionar [Closed caption].
- 2) Pulse ► o el botón <SELECT> para acceder al submenú.

### ■ Closed caption

- 1) Pulse ▲ ▼ para seleccionar [Closed caption] y, a continuación, pulse el botón <SELECT>.
- 2) Pulse ▲ ▼ para seleccionar [Off], [CC1], [CC2], [CC3] o [CC4].

### ■ Color

- 1) Pulse ▲ ▼ para seleccionar [Color] y pulse el botón <SELECT>.
- 2) Pulse ▲ ▼ para seleccionar [Color] o [Blanco].



### Nota

- La función Closed caption se utiliza principalmente en Norte América. Esta función muestra información de texto presente en la señal de imagen. Es posible que los rótulos no se puedan mostrar en algunos dispositivos o software.
- [Closed caption] se puede seleccionar si la señal de entrada es [NTSC].
- Es posible que algunas partes de las letras no se visualicen si se han seleccionado valores altos de compensación en [Keystone].
- Los rótulos no se visualizan mientras se muestra la pantalla de menú.

## Alim. lámpara

Esta función permite cambiar el brillo de la pantalla.

- 1) Pulse ▲ ▼ para seleccionar [Alim. lámpara] y pulse el botón <SELECT>.
- 2) Pulse ▲ ▼ para elegir uno de los modos siguientes.
  - También puede pulsar el botón <LAMP> para visualizar [Alim. lámpara].

 <b>Normal</b>	Brillo normal.
 <b>Eco</b>	Un brillo menor reduce el consumo de energía de la lámpara y alarga su vida útil.

## Control remoto

Esta función de conmutación evita las interferencias entre controles remotos al usar varios proyectores o equipos de vídeo simultáneamente.

- 1) Pulse ▲ ▼ para seleccionar [Control remoto].
- 2) Pulse ► o el botón <SELECT>.
- 3) Pulse ▲ ▼ para elegir uno de los siete códigos.
  - Este proyector dispone de 2 códigos de control remoto distintos: [Código 1] y [Código 2].

### Nota

- Cuando el proyector y el control remoto tienen códigos distintos ajustados, no es posible realizar ninguna operación. En tal caso, cambie el código del control remoto para que coincida con el del proyector.
- Si se sacan las baterías del control remoto por un periodo prolongado de tiempo, el código del control remoto se restablecerá.

## Seguridad



Esta función permite usar las funciones Protección y Bloqueo de código PIN para establecer la seguridad en el uso del proyector.

- 1) Pulse ▲ ▼ para seleccionar [Seguridad].
- 2) Pulse ► o el botón <SELECT> para acceder al submenú.

### Protección

Esta función bloquea los botones del panel de control y del control remoto para impedir el uso por parte de personas no autorizadas.

- 1) Pulse ▲ ▼ para seleccionar los elementos deseados.

	Desbloqueado.
	Bloquea el funcionamiento del panel de control. Para desbloquearlo, use el control remoto.
	Bloquea el funcionamiento del control remoto. Para desbloquearlo, use el panel de control.

### Bloqueo de código PIN

Esta función impide el uso del proyector por parte de personas no autorizadas y proporciona las siguientes opciones de configuración de seguridad.

- 1) Pulse ▲ ▼ para seleccionar los elementos deseados.

<b>Off</b>	Desbloqueado.
<b>On 1</b>	Es necesario introducir el código PIN cada vez que se enciende el proyector.
<b>On 2</b>	Es necesario introducir el código PIN para usar el proyector después de haber desconectado el cable de alimentación. En tanto que el cable de alimentación permanezca conectado, el proyector se puede usar sin introducir ningún código PIN.

### Nota

- Cada vez que cambie la configuración de Bloqueo de código PIN o Código PIN (el número de cuatro dígitos), se le solicitará que introduzca el código PIN. De fábrica se ajusta el valor inicial de código PIN "1234".

## ■ Cambio de código PIN

El código PIN se puede cambiar por el número de cuatro dígitos que se desee.

1) Pulse ▲ ▼ para seleccionar [Cambio de código PIN] y, a continuación, pulse el botón <SELECT>.

- Se abre el cuadro de diálogo Código PIN actual.

2) Pulse ▲ ▼ para introducir el código actual. Pulse el botón ► para fijar el número y mover el puntero en forma de marco rojo al cuadro siguiente.

- Se abre el cuadro de diálogo de entrada Código PIN nuevo.

3) Repita estos pasos para establecer un nuevo código PIN.

### Atención

- Tome nota del nuevo código PIN y guárdelo a mano. Si pierde el número, ya no podrá cambiar el ajuste de Código PIN.

## Ventilador

1) Pulse ▲ ▼ para seleccionar [Ventilador] y, a continuación, pulse el botón <SELECT>.

2) Pulse ▲ ▼ para seleccionar una opción.

- Esta función proporciona las opciones siguientes en relación con el funcionamiento de los ventiladores de refrigeración al apagar el proyector.

L 1	El proyector tarda menos en enfriarse que en modo L2.
L 2	Más lento y con menos ruido que en modo L1, pero el proyector tarda más en enfriarse.

## Control ventiladores

1) Pulse ▲ ▼ para seleccionar [Control ventiladores] y, a continuación, pulse el botón <SELECT>.

2) Pulse ▲ ▼ para elegir una de las opciones siguientes.

- Seleccione la velocidad de funcionamiento de los ventiladores de refrigeración entre las opciones siguientes, en función de la altura sobre el nivel del mar a la cual se utiliza el proyector.

Off	Velocidad normal.*1
On 1	Más rápido que el modo Off.*2
On 2	Más rápido que el modo On 1.*3

\*1 : Ajuste esta función a [Off] cuando no utilice el proyector en un entorno de altura.

\*2 : Seleccione este modo cuando use el proyector a gran altura (unos 1 000 m o más sobre el nivel del mar), donde los ventiladores tienen una menor capacidad de refrigeración.

\*3 : Seleccione este modo al usar el proyector a mayores altitudes (mayores que las anteriores), en que los ventiladores tienen menos capacidad de refrigeración.

A altitudes superiores a 1.000 metros, se recomienda seleccionar [On 1] y, a altitudes superiores a 2.000 metros, [On 2].

### Nota

- No ajustar la velocidad de los ventiladores de refrigeración correctamente puede afectar a la vida útil del proyector.
- El ruido de los ventiladores es mayor en [On 1] y [On 2].

## Tiempo ejecución de lámpara

Esta función se utiliza para mostrar el tiempo acumulado de funcionamiento de la lámpara y para restablecer este valor.

1) Pulse ▲ ▼ para seleccionar [Tiempo ejecución de lámpara].

2) Pulse ► o el botón <SELECT> para acceder a los elementos del submenú.

## ■ Tiempo ejecución de lámpara

Muestra el tiempo total acumulado de uso de la lámpara.

## ■ Ajuste tiempo ejec. de lámp.

Después de sustituir la unidad de lámpara, asegúrese de restaurar el temporizador.

1) Pulse ▲ ▼ para seleccionar [Ajuste tiempo ejec. de lámp.].

2) Pulse el botón <SELECT>.

- Se muestra [Tiempo ejecución de lámp. ¿ reset ?]. Seleccione [Sí] para continuar. Se abre un nuevo cuadro de diálogo de confirmación. Seleccione [Sí] para restablecer [Tiempo ejecución de lámpara].

### Atención

- Cuando el tiempo de funcionamiento de la lámpara pase la duración estimada, [Tiempo de funcionamiento de la lámpara] se exhibirá en rojo y el icono de reemplazo de la Lámpara (► página 62) aparecerá en la pantalla, indicando que se alcanzó el final de la vida útil de la lámpara.



## Contador filtro

Esta función se usa para establecer una frecuencia de sustitución del filtro.

- 1) Pulse ▲ ▼ para seleccionar [Contador filtro].
- 2) Pulse ► o el botón <SELECT> para acceder a los elementos del submenú.

### ■ Contador filtro

Muestra el tiempo total acumulado en el contador de uso del filtro configurado.

### ■ Contador de tiempo

Para ajustar un temporizador. Cuando el proyector alcance el tiempo seleccionado, aparecerá el icono de alerta de filtro en la pantalla.

- 1) Pulse ▲ ▼ para seleccionar [Contador de tiempo] y pulse el botón <SELECT>.
- 2) Pulse ▲ ▼ para ajustar el Contador de tiempo.
  - Seleccione entre [Off/2000 H/3000 H/4000 H] en función del entorno de uso.

### ■ Ajuste del contador de filtro

Después de sustituir el filtro, asegúrese de restaurar el temporizador.

- 1) Pulse ▲ ▼ para seleccionar [Ajuste del contador de filtro].
- 2) Pulse el botón <SELECT>.
  - Se muestra [Contador de sustitución de Filtro ¿ reset ?]. Seleccione [Sí] para continuar. Se abre un nuevo cuadro de diálogo de confirmación. Seleccione [Sí] para restablecer [Contador filtro].

## Ajustes fábrica

Esta función devuelve todos los valores de configuración a sus valores predeterminados de fábrica, excepto el [Bloqueo de código PIN], [Bloqueo código PIN logo], [Tiempo ejecución de lámpara] y [Contador filtro].

- 1) Pulse ▲ ▼ para seleccionar [Ajustes fábrica].
- 2) Pulse el botón <SELECT>.
  - Se muestra [¿ Volver a ajustes de fábrica ?]. Seleccione [Sí] para continuar. Se abre un nuevo cuadro de diálogo de confirmación. Seleccione [Sí] para aplicar [Ajustes fábrica].

# Información

Seleccione [Información] en el menú principal (consulte "Navegación por el menú" en la página 35) y, a continuación, seleccione el elemento del submenú.

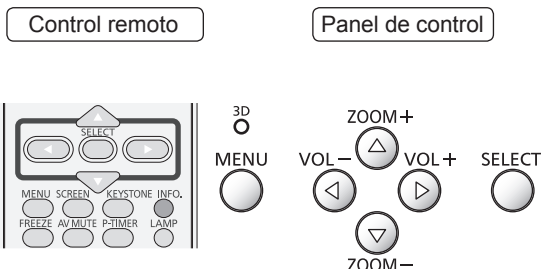

## Visualización de la información de fuente de entrada

El menú Información se usa para comprobar el estado de la señal de imagen que se está proyectando y del funcionamiento del proyector.

Para mostrar el menú Información también se puede pulsar el botón <INFO.> del control remoto.

### ■ Entrada

Se muestra la fuente de entrada seleccionada.

### ■ Frec. sinc-H

Se muestra el valor de Frec. sinc-H seleccionado. Se muestra la frecuencia horizontal de la señal de entrada en KHz, o - - - - KHz cuando no hay señal.

### ■ Frec. sinc-V

Se muestra el valor de Frec. sinc-V seleccionado. Se muestra la frecuencia vertical de la señal de entrada en Hz, o - - - - Hz cuando no hay señal. El número de Hz se duplica en modo entrelazado.

### ■ Pantalla

Se muestra el tamaño de Pantalla seleccionado.

### ■ Idioma

Se muestra el idioma seleccionado.

### ■ Alim. lámpara

Se muestra el modo de lámpara seleccionado.

### ■ Tiempo ejecución de lámpara

Se muestra el tiempo acumulado de funcionamiento de la lámpara.

### ■ Modo bajo consumo

Se muestra [Off], [Listo] o [Desconectar], [Contador de tiempo].

### ■ Protección

Se muestra el icono correspondiente a la Protección seleccionada.

### ■ Bloqueo de código PIN

Se muestra [Off], [On 1] u [On 2].

### ■ Control remoto

Se muestra el código de control remoto seleccionado.

### ■ Número de serie

Se muestra el número de serie del proyector.

El número de serie se usa para reparar el proyector.

# Indicadores LAMP y WARNING

## Gestión de los problemas indicados

Los indicadores <ON(G)/STANDBY(R)>, <LAMP> y/o <WARNING> informan de la presencia de problemas en el interior del proyector. Gestione los problemas indicados como se indica a continuación.

### PRECAUCIÓN

- Antes de tomar una medida correctiva, siga el procedimiento de apagado descrito en "Apagado del proyector". (➔ página 28)
- Si varios indicadores se iluminan o parpadean, compruebe el estado del proyector mirando cada uno de los indicadores.

### Nota

- Confirme el estado de la alimentación que se indica en el indicador <ON(G)/STANDBY(R)>.

## Indicador LAMP

<b>Indicador</b>	Iluminado en color amarillo
<b>Estado</b>	La lámpara de proyección está alcanzando el fin de su vida útil.
<b>Comprobación</b>	¿ Aparece el icono de Cambio lámpara en la pantalla ?
<b>Solución</b>	Sustituya la unidad de lámpara. (➔ página 63)

### Nota

- Si el indicador <LAMP> continúa iluminado o parpadeando después de tomar estas medidas, póngase en contacto con su distribuidor para solicitar un servicio de reparación.

## Indicador WARNING

<b>Indicador</b>	Se ilumina en rojo.	Parpadea en rojo.
<b>Estado</b>	El proyector detecta una situación anómala y no se puede encender.	La temperatura dentro del proyector es anormalmente alta. El proyector no se puede encender. El indicador <ON(G)/STANDBY(R)> también parpadea en rojo.
<b>Comprobación</b>	Desconecte el cable de alimentación de CA y vuelva a conectarlo para encender el proyector.	- ¿ Se ha dejado espacio suficiente para ventilar el proyector ? Compruebe las condiciones de instalación y que las aberturas de ventilación del proyector no estén bloqueadas. - ¿ Está el proyector instalado cerca de un conducto o boca de aire acondicionado/calefacción ? - ¿ Está limpio el filtro ?
<b>Solución</b>	Si el proyector se vuelve a apagar, desconecte el cable de alimentación de CA y póngase en contacto con su distribuidor o centro de servicio técnico para solicitar una revisión y reparación.	- Proporcione unas condiciones adecuadas de instalación para el proyector. - Aleje la instalación del proyector del conducto o boca de ventilación. - Sustituya la unidad de lámpara.

### Nota

- Si el indicador <WARNING> sigue iluminado o parpadeando después de tomar estas medidas, póngase en contacto con su distribuidor para solicitar un servicio de reparación. No deje el proyector encendido. Puede provocar un riesgo de descarga eléctrica o de incendio.
- El proyector detecta una situación anómala y no se puede encender. Desconecte el cable de alimentación de CA y vuelva a conectarlo para encender el proyector. Si el proyector se vuelve a apagar, desconecte el cable de alimentación de CA y póngase en contacto con su distribuidor o centro de servicio técnico para solicitar una revisión y reparación. No deje el proyector encendido. Puede provocar un riesgo de descarga eléctrica o de incendio.

# Sustitución

## Antes de reemplazar la unidad

- Al realizar tareas de mantenimiento o sustitución de piezas, asegúrese de apagar la unidad y desconectar el enchufe de alimentación de la toma de corriente. (➔ páginas 24, 28)
- Asegúrese de cumplir el procedimiento "Apagado del proyector" (➔ página 28) al realizar operaciones sobre la fuente de alimentación.

## Mantenimiento

### Carcasa exterior

Limpie la suciedad y el polvo con un paño suave y seco.

- Si no se puede quitar la suciedad, humedezca el paño con agua y escúrralo bien antes de limpiar. Seque el proyector con un paño seco.
- No utilice benceno, disolvente, alcohol de frotar ni otros disolventes, ni limpiadores para el hogar o trapos tratados con productos químicos. De lo contrario, podría deteriorar la carcasa exterior.

### Superficie de vidrio de la ventana de proyección

Limpie la suciedad y el polvo de la superficie de la ventana de proyección con un paño suave y seco.

- No utilice paños con superficies abrasivas ni paños húmedos, aceitosos o cubiertos de polvo.
- No aplique demasiada fuerza al limpiar la ventana de proyección, ya que es frágil.

### Atención

- La ventana de proyección es frágil. Si se golpea o se aplica demasiada fuerza al limpiarlo, se puede rayar la superficie. Manipúlela con cuidado.

## Reemplazo de la unidad

### Unidad de filtro de aire

El filtro impide que el polvo se acumule en los elementos ópticos del interior del proyector. Si el filtro se atasca con partículas de polvo, se reducirá la eficiencia de los ventiladores de refrigeración, lo cual puede provocar la acumulación de calor y afectar negativamente a la vida útil del proyector. Si aparece un icono de "Alerta filtro" en la pantalla, sustituya la unidad de filtro inmediatamente.

### Sustitución de la unidad de filtro de aire

#### 1) Abra la tapa de la lámpara.

- En primer lugar, apague el proyector y desenchufe el cable de alimentación de CA de la toma de corriente de CA. A continuación, limpie el polvo de encima del proyector y alrededor de las aberturas de ventilación. Finalmente, afloje el tornillo y abra la tapa de la lámpara.

#### 2) Quite unidad del filtro de aire.

- Tire de la unidad del filtro y levántela para sacarla del proyector.

#### 3) Inserte una nueva unidad de filtro.

- Inserte una nueva unidad de filtro en su lugar.

#### 4) Cierre la tapa de la lámpara.

- Cierre la tapa de la lámpara y apriete el tornillo.

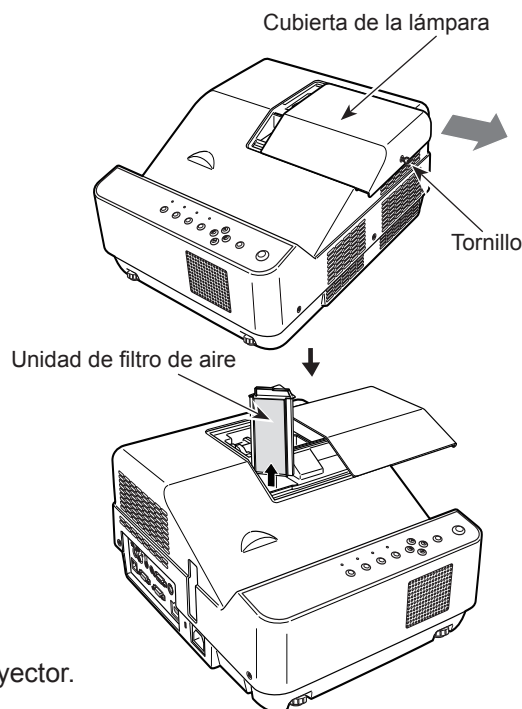

## ■ Ajuste del de contador de filtro

Después de sustituir el filtro, asegúrese de restaurar Contador filtro. (➡ página 57 "Ajuste del contador de filtro")

### Atención

- Desconecte la alimentación antes de sustituir la unidad de filtro de aire.
- Cuando instale la unidad de filtro de aire, asegúrese de que el proyector esté en una posición estable y de que el entorno de trabajo sea seguro, incluso en el caso de que la unidad de filtro de aire se caiga.
- No use el proyector sin el filtro colocado en su lugar. Se puede acumular polvo en los elementos ópticos y degradar la calidad de la imagen.
- No introduzca nada en las aberturas de ventilación. Hacerlo puede provocar averías en el proyector.
- El filtro de aire de sustitución debe ser un producto nuevo, sin usar.
- Una vez sustituido el filtro de aire, restablezca el contador del filtro. Si no lo hace, es posible que el proyector se apague por seguridad.

# Sustitución

## Unidad de lámpara

La unidad de lámpara es un componente consumible. Puede comprobar el tiempo total de uso de la lámpara consultando Lamp runtime en el menú Información de la página 58.

Se recomienda solicitar los servicios de un técnico autorizado para sustituir la unidad de lámpara. Póngase en contacto con su distribuidor.

Consulte con su distribuidor para adquirir una unidad de lámpara de recambio (ET-LAC100).

### PRECAUCIÓN:

- **No sustituya la unidad de lámpara mientras está caliente. (Espere al menos 1 hora después de apagar).**

El interior de la cubierta puede calentarse mucho; tenga cuidado para evitar lesiones por quemaduras.

## Notas sobre la sustitución de la unidad de lámpara

- La fuente luminosa de la lámpara está hecha de cristal y puede explotar si se golpea contra una superficie dura o se deja caer. Manipúlela con cuidado.
- Se requiere un destornillador Phillips para sustituir la unidad de lámpara.
- Al sustituir la unidad de lámpara, asegúrese de sujetarla por el asa.
- Al sustituir la lámpara porque ha dejado de iluminar, existe la posibilidad de que esté rota. Al sustituir la lámpara de un proyector instalado en el techo, asuma siempre que la lámpara está rota y permanezca a un lado de la cubierta de la lámpara, no debajo de ella. Abra la tapa de la lámpara con delicadeza. Al abrir la cubierta de la lámpara, pueden caer trozos pequeños de cristal. Si algún trozo de cristal se introduce en sus ojos o boca, busque atención médica inmediatamente.
- La lámpara contiene mercurio. Consulte con su ayuntamiento o su distribuidor sobre cómo desechar correctamente las unidades de lámpara usadas.

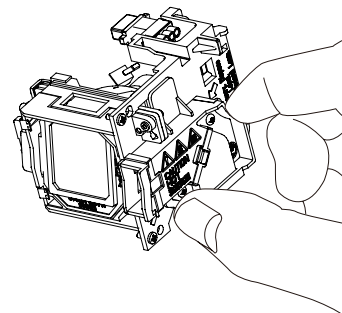



### Atención

- No utilice unidades de lámpara que no sean las especificadas.
- Los números de referencia de los accesorios y de los componentes opcionales están sujetos a cambios sin previo aviso.

## Cuándo sustituir la unidad de lámpara

La unidad de lámpara es un componente consumible. La luminosidad disminuye en función del tiempo de uso, por lo tanto, es necesario sustituir la unidad de lámpara regularmente.

Cuando la lámpara de proyección del proyecto alcanza el final de su vida útil, en la pantalla aparece el icono Cambio lámpara y el indicador <LAMP> se ilumina en amarillo. Cambie la lámpara por una nueva con prontitud.

Tiempo ejecución de lámpara	En pantalla Icono Cambio lámpara 	Indicador LAMP 
Más de 2 000 horas	El mensaje se muestra durante 4 segundos. Si se pulsa cualquier botón en un plazo de 4 segundos, el mensaje desaparece.	Se ilumina en amarillo (incluso en el modo de espera).

\* Normalmente, la lámpara dura unas 2 000 horas, aunque no se garantiza. El tiempo de funcionamiento de la lámpara depende del ajuste de la opción de menú "Alim. lámpara".

### Nota

- El icono Cambio lámpara no aparece cuando la función [Visualizar] está ajustada a [Off] (➡ página 52), o cuando las funciones "Congelar" (➡ página 32) o "Enmudecer audio&video" están activas. (➡ página 33)

## Sustitución de la unidad de lámpara

### PRECAUCIÓN:

- Si el proyector está instalado en el techo, no trabaje con la cara cerca del proyector.
- Acople la unidad de lámpara y la cubierta de la unidad de lámpara firmemente.
- Si tiene problemas al instalar la lámpara, retírela y vuelva a intentarlo. Si utiliza la fuerza para instalar la lámpara, el conector puede resultar dañado.

1) **Apague el proyector siguiendo el procedimiento descrito en "Apagado del proyector" (➔ página 28). Desenchufe el cable de alimentación de CA. Espere al menos 1 hora y asegúrese de que la unidad de lámpara y el área de alrededor estén frías.**

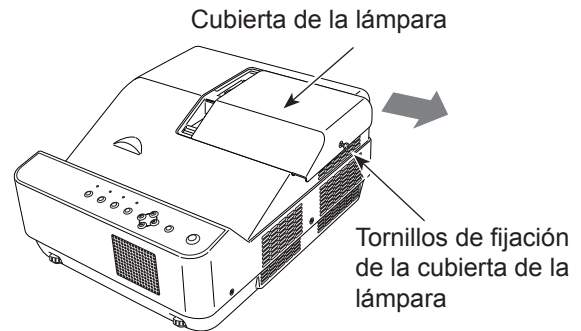

2) **Use un destornillador Phillips para aflojar el tornillo que surge esta la cubierta de la lámpara y retire la cubierta de la lámpara.**

- Retire la cubierta de lámpara tirando de ella lentamente en la dirección de la flecha.

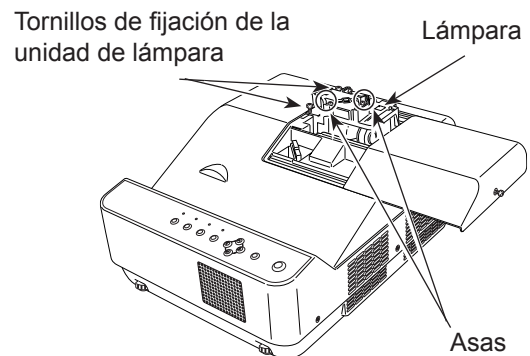

3) **Utilice un destornillador Phillips para aflojar los dos tornillos de fijación de la unidad de lámpara hasta que los tornillos giren libremente. Sujete la unidad de lámpara agotada por las asas y retírela suavemente del proyector.**

4) **Inserte la nueva unidad de lámpara en la dirección correcta. Apriete firmemente los dos tornillos de fijación de la unidad de lámpara con un destornillador Phillips.**

5) **Coloque la cubierta de la lámpara y apriete firmemente los tornillos de fijación de la cubierta de la lámpara con un destornillador Phillips.**

- Acople la cubierta de la lámpara empujándola lentamente en la dirección de la flecha.

## Restauración del tiempo de funcionamiento de la lámpara

Después de sustituir la lámpara, asegúrese de restaurar [Tiempo ejecución de lámpara]. (➔ página 56 "Ajuste tiempo ejec. de lámp.")

# Localización y solución de problemas

Compruebe los siguientes puntos. Para más detalles, consulte las páginas correspondientes.

Problema	Causa	Página de referencia
<b>El aparato no se enciende.</b>	● El cable de alimentación puede no estar conectado.	—
	● No hay suministro eléctrico en la toma de corriente.	—
	● Los disyuntores han saltado.	—
	● ¿ Está el Indicador <LAMP>, Indicador <ON(G)/STANDBY(R)> o Indicador <WARNING> encendido o parpadeando ?	25, 59
	● La cubierta de la lámpara no se ha instalado correctamente.	63
<b>No aparece ninguna imagen.</b>	● Puede que la fuente de entrada de señal de vídeo no esté conectada correctamente a un terminal.	23
	● Puede que el ajuste de selección de entrada no sea correcto.	31
	● El ajuste de [Brillo] puede estar al mínimo.	44
	● Puede que exista un problema en la fuente de entrada conectada al proyector.	—
	● Puede que se esté utilizando la función [Enmudecer audio&video].	33
<b>La imagen está borrosa.</b>	● Puede que no se haya ajustado correctamente el enfoque de la lente.	29
	● Puede que el proyector no esté a la distancia correcta de la pantalla.	20
	● Es posible que la ventana de proyección esté sucia.	12
	● Puede que el proyector esté demasiado inclinado.	—
<b>El color es pálido o grisáceo.</b>	● Es posible que los ajustes [Color] o [Tinte] no sean correctos.	44
	● Es posible que la fuente de entrada que está conectada al proyector no esté ajustada correctamente.	—
	● El cable RGB está dañado.	—
<b>El altavoz interno no emite sonido.</b>	● Es posible que los terminales de entrada no se hayan conectado correctamente.	23
	● Es posible que el volumen esté ajustado al nivel mínimo.	33, 50
	● Es posible que la función [Enmudecer audio&video] esté activada.	33
	● Al conectar algo en AUDIO OUT, el altavoz interno del proyector deja de estar disponible.	17
	● Es posible que la función [Silencio] esté activada.	34, 50
<b>El control remoto no funciona.</b>	● La carga de las pilas puede ser baja.	—
	● Puede que las pilas no estén correctamente insertadas.	18
	● Puede que el receptor de señal del control remoto del proyector esté obstruido.	15
	● Es posible que la unidad de control remoto esté fuera del rango de funcionamiento.	15
	● Hay luz intensa (p.ej. de un fluorescente) sobre el receptor de señales.	15
	● El proyector y el control remoto tienen asignados códigos distintos.	55
<b>Los botones de control del proyector no funcionan.</b>	● El panel de control no está disponible si está bloqueado con [Protección] en la función [Seguridad] de la sección [Ajuste].	55
<b>La imagen no se muestra correctamente.</b>	● Puede que haya un problema con el VCR u otra fuente de señal.	—
	● Se está introduciendo una señal que no es compatible con el proyector.	71-74
<b>La imagen desde el ordenador no aparece.</b>	● Es posible que el cable sea más largo que el cable opcional.	—
	● Puede que la salida de vídeo externa del portátil sea incorrecta.	—



## Localización y solución de problemas

Problema	Causa	Página de referencia
No aparece la imagen de un dispositivo HDMI o la imagen no es estable.	• ¿ Está conectado firmemente el cable HDMI ?	23
	• Apague los interruptores del proyector y de los dispositivos conectados. A continuación, encienda el proyector y los dispositivos conectados de nuevo.	—
	• ¿ No es incompatible el cable de señal conectado ?	71-74
No hay sonido de salida de un dispositivo HDMI.	• Ajuste el canal de sonido del dispositivo adjunto a PCM lineal.	—
	• Si al emplear una conexión con cable HDMI no hay salida de audio, conecte el cable de audio al terminal COMPUTER 1/COMPONENT AUDIO IN y ajuste "Computer 1" en "Sonido" en el menú "Ajuste".	53
La imagen está distorsionada o se sale de la pantalla.	• Compruebe [Ajuste de PC] o [Pantalla] y ajústelas.	40, 47
En la pantalla aparece el signo de exclamación  .	• La operación no es válida. Realícela correctamente.	—
Los contenidos en 3D aparecen en 2D.	• Las gafas o el proyector están ajustados en modo 2D.	30
La imagen en 3D está invertida. (La imagen en 3D no es correcta.)	• El modo en 3D está desfasado. (Los datos del ojo derecho y el ojo izquierdo están invertidos).	30
La imagen de las gafas parpadea.	• Se encuentra fuera de la zona recomendada de visión de las gafas.	30
Las gafas no se encienden.	• La batería de las gafas está agotada. • El proyector no está en modo 3D.	30

### Nota

- Si el problema persiste después de confirmar los contenidos de la tabla, consulte con su distribuidor.

# Información técnica

## Terminal serie

El conector de serie situado en el panel de conexión del proyector cumple con las especificaciones para conexiones RS-232C; esto significa que el proyector se puede controlar desde un ordenador personal conectado mediante esta conexión.

### Conexión

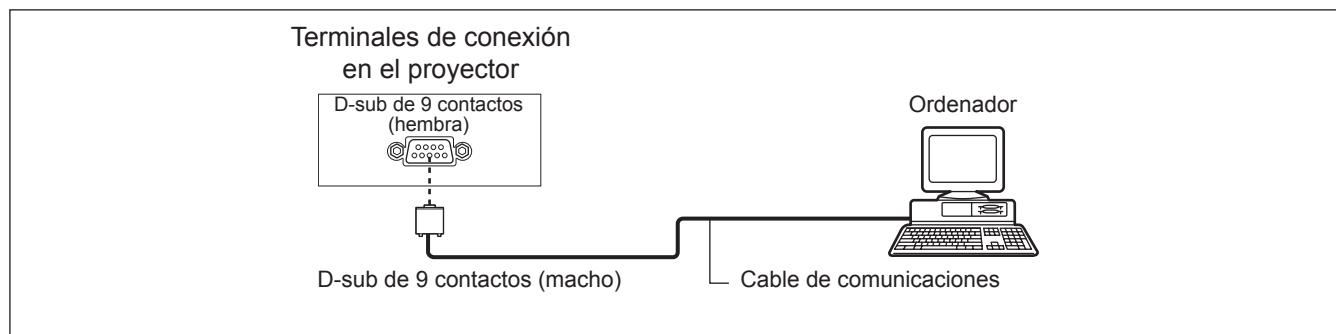

### Asignación de los contactos y denominación de las señales

D-sub de 9 contactos (hembra) Vista exterior	Nº contacto	Denominación de la señal	Contenido
	①	—	NC
	②	TXD	Datos transmitidos
	③	RXD	Datos recibidos
	④	—	NC
	⑤	GND	Tierra
	⑥	—	NC
	⑦	CTS	Conexión interna
	⑧	RTS	
	⑨	—	NC

### Condiciones de comunicación

Nivel de señal	Conforme a RS-232C
Método de sincronización	Asíncrono
Velocidad de transmisión	19 200 bps
Paridad	Ninguno

Longitud de carácter	8 bits
Bit de parada	1 bit
Parámetro X	Ninguno
Parámetro S	Ninguno

### Especificaciones del cable

[Al conectar con un ordenador]

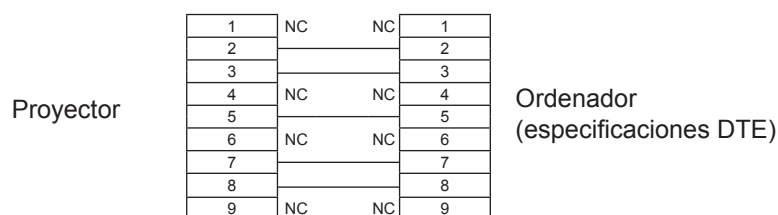

## Comando de ejecución funcional

### Formato

Los comandos de control del proyector son líneas de comando que comienzan por "C" y terminan por un salto de línea.

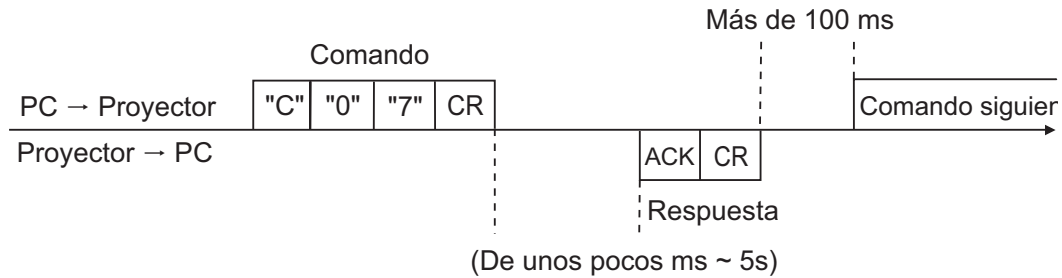

Comando	Función
C00	ENCIENDE el proyector
C01	APAGA el proyector (inmediatamente OFF)
C02	APAGA el proyector
C04	Selecciona HDMI
C05	Selecciona Computer 1
C06	Selecciona Computer 2
C07	Selecciona Vídeo
C09	Volumen +
C0A	Volumen -
C0B	Silenciar sonido ON
C0C	Silenciar sonido OFF
C0D	Apagar vídeo ON
C0E	Apagar vídeo OFF
C0F	pantalla de tamaño normal
C10	Tamaño de pantalla ancha
C1C	Menú ON
C1D	Menú OFF
C20	Brillo ARRIBA
C21	Brillo ABAJO
C28	Conexión directa ON

Comando	Función
C29	Conexión directa OFF
C30	D.ZOOM +
C31	D.ZOOM -
C34	Seleccionar S-video
C3A	Puntero DERECHA
C3B	Puntero IZQUIERDA
C3C	Puntero ARRIBA
C3D	Puntero ABAJO
C3F	Introducir
C43	Congelar ON
C44	Congelar OFF
C46	Zoom -
C47	Zoom +
C50	Seleccionar Computer 1 RGB
C51	Seleccionar Computer 1 SCART
C54	Seleccionar Computer 1 Component
C89	Ajuste automático de PC
C8E	Keystone ARRIBA
C8F	Keystone ABAJO

## Comando de lectura de estado

### Formato

Los comandos de control del proyector son líneas de comando que comienzan por "C" y terminan por un salto de línea.

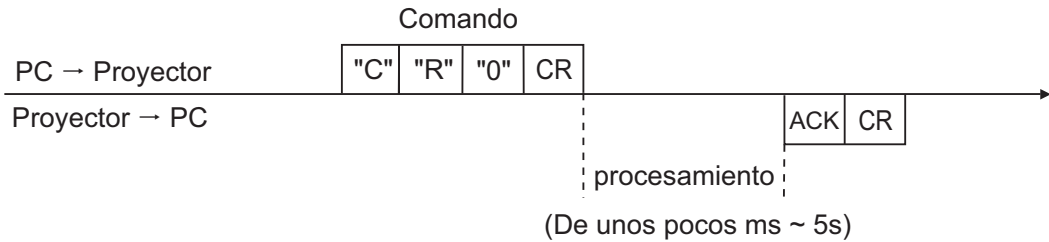

Comando	Función	Respuesta del proyector	Estado del proyector
CR0	Lectura de estado	00	Encendido
		80	Modo en espera
		40	Cuenta atrás
		20	Enfriamiento
		10	Mal funcionamiento de la alimentación
		28	Enfriamiento por anomalía en la temperatura
		24	Enfriamiento a Modo bajo consumo
		04	Modo bajo consumo después del enfriamiento
		21	Enfriamiento después de que se apague el proyector cuando las lámparas se desconectan.
		81	Modo en espera después de enfriamiento cuando las lámparas se desconectan.
CR6	Lectura de temperatura	%1 %2 %3	%1 = Temperatura en el Sensor 1 (°C) %2 = Temperatura en el Sensor 2 (°C) %3 = Temperatura en el Sensor 3 (°C) (ej.) %1 = 12.3°C, %2 = 23.4°C, %3 = 34.5°C --> El proyector muestra "12.3 23.4 34.5" (Para cada sensor, se muestran dos dígitos y un decimal, dejando un espacio entre cada temperatura.)
		?	Fallo de comunicación

Otros terminales

■ Asignaciones de contactos y nombres de señales del terminal <S-VIDEO IN>

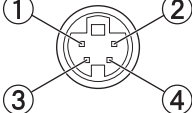
Vista exterior	Nº contacto	Denominación de las señales
	①	GND (señal de luminancia)
	②	GND (señal de color)
	③	Señal de luminancia
	④	Señal de color

■ Asignaciones de contactos y nombres de señales del terminal <COMPUTER 1 IN/COMPONENT IN>

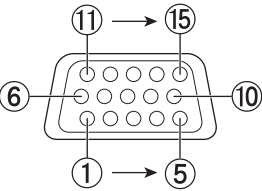
Vista exterior	Nº contacto	Denominación de las señales
	①	R/P <sub>R</sub>
	②	G/G · SYNC/Y
	③	B/P <sub>B</sub>
	⑨	+ 5 V
	⑫	DDC datos
	⑬	HD/SYNC
	⑭	VD
	⑮	Reloj DDC

④: No asignado  
⑤ - ⑧, ⑩, ⑪: Terminales GND

■ Asignaciones de contactos y nombres de señales del terminal <COMPUTER 2 IN/MONITOR OUT>

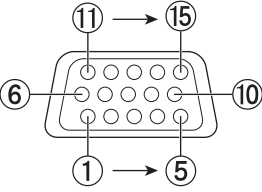
Vista exterior	Nº contacto	Denominación de las señales
	①	R
	②	G
	③	B
	⑬	HD/SYNC
	⑭	VD

④, ⑨, ⑪, ⑫, ⑮: No asignado  
⑤ - ⑧, ⑩: Terminales GND

## ■ Asignaciones de contactos y nombres de señales del terminal <HDMI>

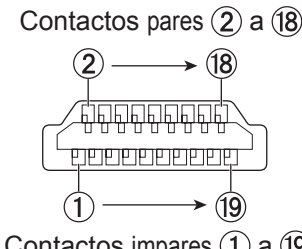
<b>Vista exterior</b>  	Nº contacto	Denominación de las señales	Nº contacto	Denominación de las señales
	①	T.M.D.S datos 2 +	⑪	Apantallamiento reloj T.M.D.S
	②	Apantallamiento T.M.D.S datos 2	⑫	Reloj T.M.D.S -
	③	T.M.D.S datos 2 -	⑬	CEC
	④	T.M.D.S datos 1 +	⑭	—
	⑤	Apantallamiento T.M.D.S datos 1	⑮	SCL
	⑥	T.M.D.S datos 1 -	⑯	SDA
	⑦	T.M.D.S datos 0 +	⑰	DDC/CEC GND
	⑧	Apantallamiento T.M.D.S datos 0	⑱	+ 5 V
	⑨	T.M.D.S datos 0 -		Detección de conexión en caliente
⑩	Reloj T.M.D.S +			

## ■ Asignaciones de contactos y nombres de señales del terminal <3D SYNC OUT>

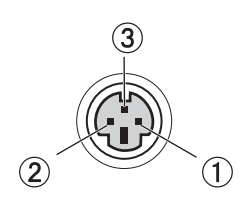
<b>Vista exterior</b>  	Nº contacto	Denominación de las señales
	①	+ 5VDC
	②	Tierra
	③	Sinc. Estéreo

Lista de señales compatibles

La siguiente tabla especifica los tipos de señales compatibles con los proyectores.  
 Formato: V = VIDEO, S = S-VIDEO, C = COMPUTER, Y = YP<sub>B</sub>P<sub>R</sub>, H = HDMI

Modo	Resolución de visualización *1 (puntos)	Frecuencia de barrido		Frecuencia del reloj de puntos (MHz)	Calidad de la imagen *2		PnP*3	Visualización 3D	Formato
		H (kHz)	V (Hz)		PT-CW230E	PT-CX200E			
NTSC/NTSC 4.43/ PAL-M	720 x 480	15,7	59,9	--	A	A		○	V/S
PAL/PAL-N/SECAM	720 x 576	15,6	60,0	--	A	A		○	V/S
480p	720 x 480	31,469	59,94	25,20	A	A		○	C/Y
480i	720 x 480	15,734	60,00	12,273	A	A		○	
576p	720 x 576	31,25	50,00	29,50	A	A		○	
576i	720 x 576	15,625	50,00	14,75	A	A		○	
720p	1 280 x 720	37,50	50,00	74,25	AA	A		○	
		45,00	60,00	74,25	AA	A		○	
1 080i	1 920 x 1 080i	28,125	50,00	74,25	A	A		○	
		33,75	60,00	74,25	A	A		○	
1 080p	1 920 x 1 080	33,750	30,000	74,25	A	A			
		28,125	25,000	74,25	A	A			
		27,000	24,000	74,25	A	A			
		67,500	60,000	148,50	A	A			
		56,250	50,000	148,50	A	A			
VGA	640 x 480	31,47	59,88	25,149	A	A	○	○	
		37,86	74,38	31,50	A	A			
		37,86	72,81	31,50	A	A	○		
		37,50	75,00	31,50	A	A	○		
		43,269	85,00	36,00	A	A			
	640 x 400	31,47	70,09	25,175	A	A			
	720 x 400	31,47	70,09	28,322	A	A			
SVGA	800 x 600	35,156	56,25	36,00	A	A	○	○	
		37,88	60,32	40,00	A	A	○	○	
		46,875	75,00	49,50	A	A	○		
		53,674	85,06	56,25	A	A			
		48,08	72,19	50,00	A	A	○		
		37,90	61,03	40,02	A	A		○	
		34,50	55,38	36,432	A	A		○	
		38,00	60,51	40,128	A	A		○	
		38,60	60,31	38,60	A	A		○	
		32,70	51,09	32,70	A	A		○	
		76,302	119,972	73,250	A	A		○	
MAC	1 280 x 1 024	80,00	75,08	135,20	A	A			
MAC 13	640 x 480	35,00	66,67	30,24	A	A			
MAC LC13	640 x 480	34,97	66,60	31,33	A	A			
MAC 16	832 x 624	49,72	74,55	57,283	A	A			
MAC 19	1 024 x 768	60,24	75,08	80,01	A	A			
MAC 21	1 152 x 870	68,68	75,06	100,00	A	A			

\*1 : Una "i" añadida al valor de resolución indica una señal entrelazada.

\*2 : La calidad de imagen se indica con los siguientes símbolos.

AA: Se puede obtener la máxima calidad de imagen.

A: El circuito de procesamiento de imágenes convierte las señales.

\*3 : La señal marcada con círculos (O) se puede introducir con un dispositivo plug-and-play.

## Información técnica

Modo	Resolución de visualización *1 (puntos)	Frecuencia de barrido		Frecuencia del reloj de puntos (MHz)	Calidad de la imagen *2		PnP*3	Visualización 3D	Formato
		H (kHz)	V (Hz)		PT-CW230E	PT-CX200E			
XGA	1 024 x 768	48,360	60,000	65,000	A	AA	○	○	C
		68,677	84,977	94,504	A	AA			
		60,023	75,030	78,750	A	AA	○		
		56,476	70,070	75,000	A	AA	○		
		60,31	74,92	79,252	A	AA			
		48,50	60,02	65,179	A	AA		○	
		44,00	54,58	59,129	A	AA		○	
		63,48	79,35	83,41	A	AA			
		62,04	77,07	84,375	A	AA			
		61,00	75,70	81,00	A	AA			
		46,90	58,20	63,03	A	AA		○	
		47,00	58,30	61,664	A	AA		○	
		58,03	72,00	74,745	A	AA			
		97,551	119,989	115,500	A	AA		○	
SXGA	1 152 x 864	64,20	70,40	94,560	A	A			C
	1 152 x 900	61,20	65,20	92,00	A	A			
		71,40	75,60	105,10	A	A			
	1 280 x 960	61,85	66,00	94,50	A	A			
		60,00	60,00	108,00	A	A		○	
	63,90	60,00	107,35	A	A		○		
		63,34	59,98	108,18	A	A		○	
		63,74	60,01	109,497	A	A		○	
		71,69	67,19	117,004	A	A			
		81,13	76,107	135,008	A	A			
		63,98	60,02	108,00	A	A		○	
		79,976	75,025	135,00	A	A			
		63,37	60,01	111,520	A	A		○	
	76,97	72,00	130,08	A	A				
63,79	60,18	108,19	A	A		○			
91,146	85,024	157,5	A	A					
SXGA +	1 400 x 1 050	63,970	60,190	107,990	A	A		○	C
		65,350	60,120	122,850	A	A		○	
		65,120	59,900	122,430	A	A		○	
		64,030	60,010	108,160	A	A		○	
		62,500	58,600	108,000	A	A		○	
		64,744	59,948	101,000	A	A		○	
		65,317	59,978	121,750	A	A		○	

\*1 : Una "i" añadida al valor de resolución indica una señal entrelazada.

\*2 : La calidad de imagen se indica con los siguientes símbolos.

AA: Se puede obtener la máxima calidad de imagen.

A: El circuito de procesamiento de imágenes convierte las señales.

\*3 : La señal marcada con círculos (O) se puede introducir con un dispositivo plug-and-play.



Modo	Resolución de visualización *1 (puntos)	Frecuencia de barrido		Frecuencia del reloj de puntos (MHz)	Calidad de la imagen *2		PnP*3	Visualización 3D	Formato
		H (kHz)	V (Hz)		PT-CW230E	PT-CX200E			
UXGA	1 600 x 1 200	75,00	60,00	162,00	A	A		○	C
		81,25	65,00	175,50	A	A			
		87,5	70,00	189,00	A	A			
		93,75	75,00	202,50	A	A			
		106,250	85,000	229,500	A	A			
WXGA	1 280 x 768	47,776	59,870	79,500	AA	A		○	
		60,289	74,893	102,250	AA	A			
		68,633	84,837	117,500	AA	A			
		97,396	119,798	140,250	AA	A		○	
	1 280 x 800	49,600	60,050	79,360	AA	A		○	
		41,200	50,000	68,557	AA	A		○	
		49,702	59,810	83,500	AA	A	○	○	
		101,563	119,909	146,250	AA	A		○	
1 360 x 768	97,533	119,967	148,250	A	A		○		
1 376 x 768	48,360	60,000	86,670	A	A		○		
WSXGA +1	1 680 x 1 050	65,290	59,954	146,250	A	A			
WXGA +1	1 440 x 900	55,935	59,887	106,500	A	A		○	
WUXGA	1 920 x 1 200	74,556	59,885	193,250	A	A			
		74,038	59,950	154,000	A	A		○	
D-480i	720 x 480i	15,734	59,940	-	A	A		○	
		31,469	119,880	-	A	A		○	
D-576i	720 x 576i	15,625	50,000	-	A	A		○	
		31,250	100,000	-	A	A		○	
D-480p	720 x 480	31,469	59,940	27,000	A	A	○	○	
		62,937	119,880	54,000	A	A		○	
D-576p	720 x 576	31,250	50,000	27,000	A	A	○	○	
		62,500	100,000	54,000	A	A		○	
D-720p	1 280 x 720	37,500	50,000	74,250	AA	A	○	○	
		45,000	60,000	74,250	AA	A	○	○	
		75,000	100,000	148,500	AA	A		○	
		90,000	120,000	148,500	AA	A		○	
D-1 080i	1 920 x 1 080i	28,125	50,000	74,250	A	A	○	○	
		33,750	60,000	74,250	A	A	○	○	
		56,250	100,000	148,500	A	A		○	
		67,500	120,000	148,500	A	A		○	
D-1 080p	1 920 x 1 080	33,750	30,000	74,250	A	A			
		28,125	25,000	74,250	A	A			
		27,000	24,000	74,250	A	A			
		67,500	60,000	148,500	A	A			
		56,250	50,000	148,500	A	A			

\*1 : Una "i" añadida al valor de resolución indica una señal entrelazada.

\*2 : La calidad de imagen se indica con los siguientes símbolos.

AA: Se puede obtener la máxima calidad de imagen.

A: El circuito de procesamiento de imágenes convierte las señales.

\*3 : La señal marcada con círculos (O) se puede introducir con un dispositivo plug-and-play.

## Información técnica

Modo	Resolución de visualización *1 (puntos)	Frecuencia de barrido		Frecuencia del reloj de puntos (MHz)	Calidad de la imagen *2		PnP*3	Visualización 3D	Formato
		H (kHz)	V (Hz)		PT-CW230E	PT-CX200E			
D-VGA	640 x 480	31,469	59,940	25,175	A	A	○	○	H
D-SVGA	800 x 600	37,879	60,320	40,000	A	A	○	○	
		76,302	119,972	73,250	A	A		○	
D-XGA	1 024 x 768	43,363	60,000	65,000	A	AA	○	○	
		97,551	119,989	115,500	A	AA		○	
D-SXGA	1 280 x 1 024	63,980	60,020	108,000	A	A		○	
		60,276	58,069	93,067	A	A			
D-SXGA +	1 400 x 1 050	65,350	60,120	122,850	A	A			
		65,120	59,900	122,430	A	A			
		62,500	58,600	108,000	A	A		○	
		64,744	59,948	101,000	A	A		○	
D-WXGA	1 360 x 768	65,317	59,978	121,750	A	A		○	
		97,533	119,967	148,250	A	A		○	
	1 280 x 768	48,360	60,00	86,670	A	A		○	
		47,776	59,870	79,500	AA	A		○	
		60,289	74,893	102,250	AA	A			
		68,633	84,837	117,500	AA	A			
	1 280 x 800	97,396	119,798	140,250	AA	A		○	
		49,600	60,050	79,360	AA	A		○	
41,200		50,000	68,557	AA	A		○		
49,702		59,810	83,500	AA	A		○		
D-WXGA +	1 440 x 900	55,935	59,887	106,500	A	A		○	
D-WSXGA +	1 680 x 1 050	65,290	59,954	146,250	A	A			

\*1 : Una "i" añadida al valor de resolución indica una señal entrelazada.

\*2 : La calidad de imagen se indica con los siguientes símbolos.

AA: Se puede obtener la máxima calidad de imagen.

A: El circuito de procesamiento de imágenes convierte las señales.

\*3 : La señal marcada con círculos (O) se puede introducir con un dispositivo plug-and-play.

### Nota

- El número de puntos de visualización es de 1 280 x 800 en PT-CW230E y 1 024 x 768 en PT-CX200E. Si la señal tiene una resolución distinta, se proyectará después de convertirla y ajustarla a la resolución de visualización del proyector.
- Si se conectan señales entrelazadas, es posible que la imagen proyectada parpadee.

# Especificaciones

N.º de modelo		PT-CW230E	PT-CX200E
Alimentación		CA de 100 V - 240 V 50 Hz/60 Hz	
Consumo de energía		100 V - 240 V 4,5 A - 2,2 A, 350 W	
		Si [Modo de espera] de [Ajuste] está ajustado en [ECO]: 0,45 W	
		Si [Modo de espera] de [Ajuste] está ajustado en [Red]: 11,0 W	
Chip DLP	Tamaño	0,65"(relación de aspecto 16:10)	0,55"(relación de aspecto 4:3)
	Sistema de visualización	Una unidad de chip DLP, tipo DLP	
	Número de píxeles	1024 000 píxeles (1 280 x 800 puntos)	786 432 píxeles (1 024 x 768 puntos)
Lente		Enfoque manual F 2,5, f 4,83 mm	
Lámpara de proyección		Lámpara UHM 275 W	
Salida de luz *1		2 500 lm	2 000 lm
Frecuencia de barrido aplicable *2	Para señales RGB	Horizontal 15 kHz a 93 kHz, Vertical 50 Hz a 120 Hz	
		Frecuencia del reloj de puntos: 150 MHz o inferior	
	para señal YP <sub>B</sub> Pr	[525i(480i)] Horizontal 15,75 kHz, Vertical 60 Hz [525p(480p)] Horizontal 31,5 kHz, Vertical 60 Hz [750(720)/60p] Horizontal 45 kHz, Vertical 60 Hz [1 125(1 080)/60i] Horizontal 33,75 kHz, Vertical 60 Hz [625i(576i)] Horizontal 15,63 kHz, Vertical 50 Hz [625p(576p)] Horizontal 31,25 kHz, Vertical 50 Hz [750(720)/50p] Horizontal 37,5 kHz, Vertical 50 Hz [1 125(1 080)50i] Horizontal 28,13 kHz, Vertical 50 Hz ● Los terminales HD/SYNC y V no son compatible con SYNC compuesta de 3 valores	
	para señales de vídeo (incluido S-vídeo)	Horizontal 15,75 kHz/15,63 kHz, Vertical 50 Hz/60 Hz	
	para señal HDMI	525p(480p), 625p(576p), 750(720)/60p, 750(720)/50p, 1 125(1 080)/60p, 1 125(1 080)/50p, 1 125(1 080)/60i, 1 125(1 080)/50i ● Resolución de visualización: de VGA a WSXGA+ (no entrelazada) ● Frecuencia del reloj de puntos: hasta 150 MHz	
Sistema de color		7 (NTSC, NTSC4,43, PAL, PAL-N, PAL-M, SECAM, PAL60)	
Tamaño de proyección		1,524 m -2,794 m (60"-110")	1,397 m -2,286 m (55"-90")
Relación de aspecto de pantalla		16:10	4:3
Esquema de proyección		Techo/suelo, anterior/posterior, vertical hacia arriba/hacia abajo	
Altavoz		1 (3,7 cm de diámetro)	
Máxima salida de volumen utilizable		10 W	
Relación de contraste *1		2 000:1 (todo blanco/todo negro)	

\*1 : Todas las mediciones, condiciones de medición y métodos de anotación cumplen con las normas internacionales ISO21118.

\*2 : Para obtener más información sobre las señales de vídeo que se pueden proyectar con este proyector, consulte la "Lista de señales compatibles". (➔ página 71-74)

# Especificaciones

N.º de modelo		PT-CW230E	PT-CX200E
Terminales	COMPUTER 1 IN/ COMPONENT IN	1 (D-sub de 15 contactos hembra) [Señal RGB] 0,7 V [p-p] 75 Ω (Cuando G-SYNC: 1,0 [p-p] 75 Ω HD/SYNC TTL alta impedancia, compatible con ajuste automático de polaridad positiva/negativa VD TTL alta impedancia, compatible con ajuste automático de polaridad positiva/negativa [Señal YP <sub>B</sub> PR] Y: 1,0 V [p-p] Señal de sincronización incluida, P <sub>B</sub> PR: 0,7 V [p-p] 75 Ω	
	COMPUTER 2 IN/ MONITOR OUT	[Señal RGB] 0,7 V [p-p] 75 Ω (Cuando G-SYNC: 1,0 [p-p] 75 Ω HD/SYNC TTL alta impedancia, compatible con ajuste automático de polaridad positiva/negativa VD TTL alta impedancia, compatible con ajuste automático de polaridad positiva/negativa	
	VIDEO IN	1 (Conector para clavija RCA 1,0 V [p-p] 75 Ω)	
	S-VIDEO IN	1 (Mini DIN de 4 contactos, Y 1,0 V [p-p], C 0,286 V [p-p] 75 Ω, compatible con señal S1)	
	HDMI IN	1 (HDMI de 19 contactos, HDCP y compatible con Color profundo)	
	AUDIO IN	2 (miniconector estéreo M3, 0,5 V [rms], impedancia de entrada de 22 kΩ y superior) 1 (toma para clavija RCA x 2 (I-D), 0,5 V [rms], impedancia de entrada de 22 kΩ y superior)	
	AUDIO OUT	1 (minitoma estéreo M3, compatible con salida de monitor estéreo, 0 V [rms] a 2,0 V [rms], impedancia de salida de 2,2 kΩ e inferior)	
	SERIAL IN	1 juego (D-sub de 9 contactos, compatible con RS-232C, se utiliza para el control de un ordenador personal)	
	LAN	1 (para conexión de red RJ-45, compatible con PLink)	
Longitud del cable de alimentación		3,0 m	
Carcasa		Plástico moldeado	
Dimensiones		Anchura: 321 Altura: 170 mm {178 mm (con las patas ajustables delanteras recogidas)} Profundidad: 385 mm {386 mm (sin incluir salientes)}	
Peso		6,2 kg aproximadamente *3	
Entorno de funcionamiento		Temperatura ambiente de funcionamiento: 0 °C a 40 °C Humedad ambiente de funcionamiento: del 20% al 80% (sin condensación)	
Control remoto	Alimentación	DC 3 V (pilas (AAA/R03 o AAA/LR03) x 2)	
	Rango de funcionamiento	Aprox. 5 m (al usarlo directamente encima del receptor)	
	Peso	67 g (pilas incluidas)	
	Dimensiones	Anchura: 52 mm, Longitud: 110 mm, Altura: 18 mm	

\*3 : Éste es un valor medio. Puede variar según cada producto en particular.

- Los números de referencia de los accesorios y de los componentes opcionales están sujetos a cambios sin previo aviso.

## Dimensiones

<Unidad: mm (pulgada)>

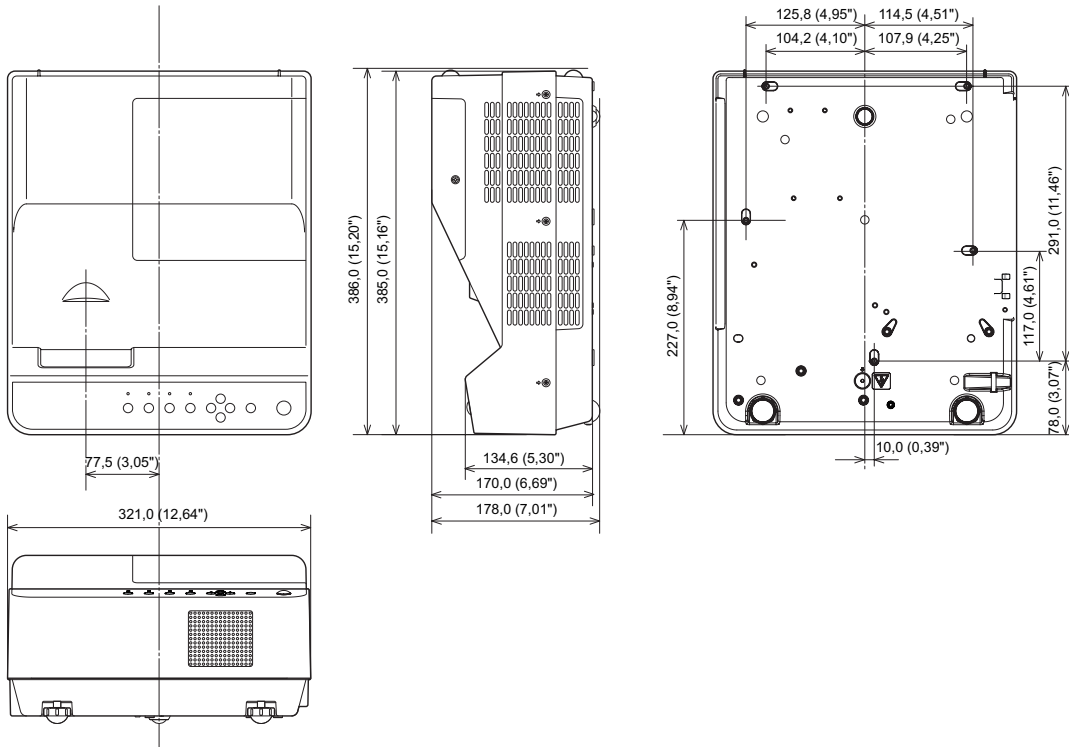

\*: Las dimensiones reales pueden variar según el producto.

## Medidas de seguridad para el montaje del soporte para techo

- La instalación del soporte de techo sólo debe ser llevada a cabo por un técnico cualificado.
- Incluso durante el período de garantía, el fabricante no es responsable de ningún riesgo o daño causado por utilizar un soporte para el techo que no haya sido adquirido en un distribuidor autorizado, ni por condiciones medioambientales.
- Desmonte inmediatamente el soporte de techo cuando no se utilice.
- Asegúrese de usar una llave dinamométrica para realizar el montaje, y no utilice nunca destornilladores eléctricos ni de taladro.
- Para detalles, ver el manual de instrucciones de trabajo suministrado con el soporte de techo.
- Los números de modelo de los accesorios y piezas que se venden por separado están sujetos a cambio sin aviso.
- Asegurar de que los tornillos de la herramienta de montaje del techo no pueden contactar con los materiales de las partes de metales (metálico tornillo, hilo o placa) en el techo. De lo contrario, podría provocar un incendio.

### Vista inferior

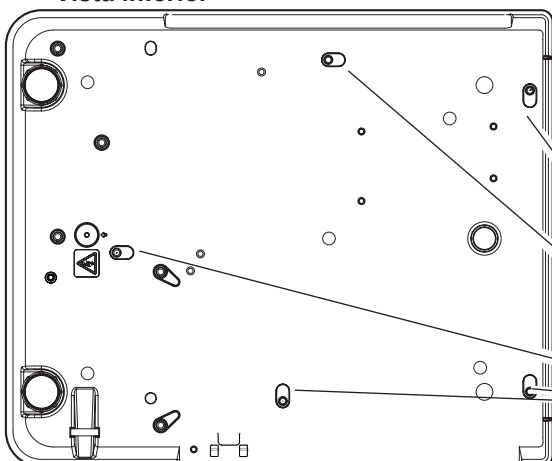

Número de modelo del soporte de techo:  
 ET-PKV100H (Para techos altos)  
 ET-PKV100S (Para techos bajos)  
 N.º de referencia de la base de montaje del proyector:  
 ET-PKC100B  
 Número de modelo del Soporte para montaje en pared:  
 ET-PKC100W

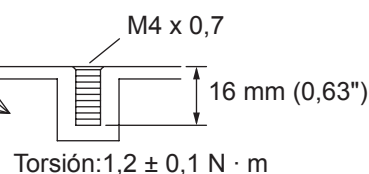

# Índice

<b>A</b>			
Accesorios.....	14		
Accesorios opcionales.....	14		
Ajuste.....	51		
Ajuste automático de PC.....	40		
Ajuste de ID del control remoto.....	18		
Ajuste de imagen.....	44		
Ajuste de las patas ajustables delanteras.....	22		
Ajuste gamma.....	45		
Ajuste manual de PC.....	41		
Ajuste Personalizado.....	48		
Ajustes 3D.....	52		
Ajustes fábrica.....	57		
Apagado del proyector.....	28		
Aspecto de pantalla.....	49		
Auto arranque.....	51		
Aviso importante de seguridad.....	2		
<b>B</b>			
Brillo.....	44		
Buscar entrada.....	51		
<b>C</b>			
Cambio de la señal de entrada.....	31		
Cine.....	43		
Closed caption.....	54		
Color.....	44		
Cómo ajustar el estado de la imagen.....	29		
Completo.....	47		
Conector.....	53		
Conexión del cable de alimentación.....	24		
Conexión Directa.....	54		
Conexiones.....	23		
Config. HDMI.....	53		
Configuración.....	19		
Configuración del ID.....	18		
CONGELAR.....	32		
Contenido del CD-ROM suministrado.....	14		
Contraste.....	44		
Control remoto.....	15, 55		
Control ventiladores.....	56		
Cuerpo del proyector.....	16		
<b>D</b>			
Dinámico.....	43		
Distancia de proyección.....	20, 21		
<b>E</b>			
Eliminación.....	11		
Encendido del proyector.....	26		
Enmudecer audio & vídeo.....	33		
Especificaciones.....	75		
<b>F</b>			
Fondo.....	52		
<b>G</b>			
Gestión de los problemas indicados.....	59		
<b>I</b>			
Idioma.....	51		
Indicador de ON(G)/STANDBY(R).....	25		
Indicador LAMP.....	59		
Indicador WARNING.....	59		
Información.....	58		
Inserción y extracción de las pilas.....	18		
Introducción de un código PIN.....	27		
<b>K</b>			
Keystone.....	48		
<b>L</b>			
Lista de señales compatibles.....	71		
Localización y solución de problemas.....	64		
<b>M</b>			
Mantenimiento.....	60		
Menú Entrada.....	38		
Menú principal.....	36		
Método de proyección.....	19		
Modo bajo consumo.....	54		
Modo de espera.....	54		
<b>N</b>			
Navegación por el menú.....	35		
Nitidez.....	45		
Normal.....	47		
<b>O</b>			
Operaciones básicas con el control remoto.....	31		
Otros terminales.....	69		
<b>P</b>			
Panel de control.....	17		
Panorámico (16:9).....	47		
Panorámico natural.....	47		
Pantalla.....	47		
Para visualizar contenidos en 3D..	30		
Piezas para el montaje en.....	19		
Pizarra No blanca.....	49		
Precauciones de uso.....	10, 12		
Precauciones durante el transporte.....	10		
Precauciones durante la instalación.....	10		
Progresivo.....	46		
Proyección.....	29		
<b>R</b>			
Real.....	43, 47		
Reducción de ruido.....	45		
Reemplazo de la unidad.....	60		
<b>S</b>			
Seguridad.....	11		
Selección de imagen.....	43		
Selección del sistema de ordenador.....	38		
Selección del sistema de video.....	39		
Silencio.....	50		
Sobre su proyector.....	15		
Sonido.....	50		
Standard.....	43		
Submenú.....	36		
Sustitución de la unidad de lámpara.....	63		
<b>T</b>			
Tamaño de pantalla y distancia de proyección.....	20		
Techo.....	49		
Temp. de color.....	44		
Terminales laterales.....	17		
Terminal serie.....	66		
Tiempo ejecución de lámpara.....	56		
Tinte.....	44		
Trasero.....	49		
<b>U</b>			
Unidad de lámpara.....	62		
Uso del botón KEYSTONE.....	32		
Usuario.....	47		
<b>V</b>			
Ventilador.....	56		
Visualizar.....	52		
Volumen.....	50		
<b>Z</b>			
Zoom.....	47, 52		
Zoom digital.....	48		

## Información para usuarios sobre la recogida y eliminación de aparatos obsoletos y baterías usadas



Estos símbolos en los productos, envases y/o documentos adjuntos, significan que los aparatos eléctricos y electrónicos y las baterías no se deben mezclar con los desechos domésticos sin clasificar. Para un tratamiento, recuperación y reciclado adecuados de aparatos obsoletos y baterías usadas, llévelos a los lugares de recogida que corresponda, de acuerdo con su legislación nacional y las Directivas 2002/96/CE y 2006/66/CE.

Al desechar estos aparatos y baterías correctamente, se contribuye a preservar recursos valiosos y a prevenir potenciales efectos negativos sobre la salud de la humanidad y el medio ambiente que, de lo contrario, podrían surgir de una manipulación inapropiada de los residuos.



Para mayor información sobre la recogida y reciclado de aparatos obsoletos y baterías, por favor, contacte con su ayuntamiento, su servicio de eliminación de residuos o el comercio donde adquirió estos artículos.

La eliminación incorrecta de estos residuos puede acarrear sanciones, de acuerdo con la legislación nacional.



### Para usuarios empresariales en la Unión Europea

Para eliminar aparatos eléctricos y electrónicos, contacte con su distribuidor o proveedor con el fin de obtener más información.

### Información sobre la eliminación en otros países fuera de la Unión Europea

Estos símbolos sólo son válidos dentro de la Unión Europea. Si desea desechar estos objetos, contacte con sus autoridades locales o su distribuidor y consulte el método correcto de eliminación.

### Nota sobre el símbolo de la batería (a la izquierda, dos ejemplos de símbolos):

Este símbolo se puede usar en combinación con un símbolo químico. En tal caso, cumple con los requerimientos establecidos por la directiva correspondiente al producto químico implicado.

# Panasonic Corporation

Web Site : <http://panasonic.net/avc/projector/>

© Panasonic Corporation 2012

M0312LH1062 -ST