

Návod k použití

**HD videokamera s vysokým
rozlišením**

Model č. **HC-V800**
HC-V808

4K Videokamera

Model č. **HC-WXF1**
HC-WXF1M
HC-VXF1
HC-VXF11
HC-VX1
HC-VX11

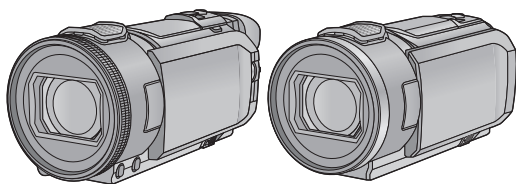

Před použitím tohoto produktu si pečlivě přečtěte tyto pokyny a celý návod si uložte pro pozdější použití.

AVCHD™
Progressive

HDMI



DOLBY AUDIO

LEICA
DICOMAR

dlna
CERTIFIED™

Wi-Fi®
CERTIFIED



Web Site: <http://www.panasonic.com>

Především si přečtěte následující informace

■ Formát záznamu pro záznam filmů

(Pro řadu **WXF1**/řadu **VXF1**/řadu **VX1**)

Pro záznam filmů s použitím tohoto zařízení si můžete zvolit formát záznamu AVCHD^{*1}, 4K MP4^{*2}, MP4^{*2} nebo 24p^{*2}. (→ 102)

(Pro řadu **V800**)

Pro záznam filmů s použitím tohoto zařízení si můžete zvolit formát záznamu AVCHD^{*1}, MP4^{*2} nebo 24p^{*2}.

*1 Je kompatibilní s AVCHD Progressive (1080/50p).

*2 Není kompatibilní s filmy zaznamenanými ve formátu AVCHD.

AVCHD:

Je vhodné pro sledování na televizoru s vysokým rozlišením nebo pro uložení na disk^{*3}.

*3 Snímky zaznamenané v 1080/50p mohou být uloženy dále popsánymi způsoby:

- Kopírováním na disk pomocí HD Writer AE 5.4.
- Zkopírováním na rekordér disků Blu-ray Panasonic, který podporuje AVCHD Progressive.

4K MP4 (Pro řadu **WXF1/řadu **VXF1**/řadu **VX1**):**

Jedná se o formát záznamu vhodný pro úpravu snímků.

V tomto formátu lze zaznamenávat filmy 4K (3840×2160/25p), které nabízejí čtyřikrát vyšší rozlišení než filmy ve vysokém rozlišení.

MP4:

Jedná se o formát záznamu vhodný pro přehrávání nebo úpravy v počítači.

24p:

Tímto můžete zaznamenávat snímky podobné těm, které se zaznamenávají na film.

(Pro řadu **WXF1**/řadu **VXF1**/řadu **VX1**)

Záznamy mohou být zaznamenávány jako snímky 4K (3840×2160/24p) nebo ve vysokém rozlišení (1920×1080/24p).

(Pro řadu **V800**)

Záznamy mohou být zaznamenávány ve vysokém rozlišení (1920×1080/24p).

■ Odškodnění v souvislosti s natočeným obsahem

Společnost Panasonic nepřijímá žádnou odpovědnost za přímé či nepřímé škody v důsledku jakéhokoli typu problémů, který způsobí ztrátu nahrávky či editovaného obsahu, a negarantuje žádný obsah v případě, že nahrávání či stříhání nefunguje. Stejně tak se výše uvedené týká případů, kdy je zařízení předmětem jakéhokoli druhu opravy (včetně jakýchkoli jiných součástí, které se nevztahují k vestavěné paměti).

■ Zacházení s vestavěnou pamětí (WXF1M)

Toto zařízení je vybaveno vestavěnou pamětí s kapacitou. Při použití tohoto komponentu věnujte pozornost následujícím bodům.

Pravidelně si pořizujte záložní kopie.

Vestavěná paměť představuje dočasnou paměť. Aby se zabránilo vymazání dat následkem statické elektřiny, elektromagnetického vlnění, rozbití nebo poruch, zazálohujte si data na PC nebo na disk DVD. (→ 249)

- Indikátor přístupu [ACCESS] (→ 11) svítí během přístupu na kartu SD nebo do vestavěné paměti (inicializace, záznam, přehrávání, vymazání apod.). Při rozsvíceném indikátoru neprovádějte následující úkony. Mohlo by to totiž poškodit vestavěnou paměť nebo způsobit nesprávnou činnost zařízení.
 - Vypněte zařízení (vyjměte akumulátor)
 - Nezasouvejte a nevyjímejte kabel pro USB připojení
 - Nevystavujte zařízení vibracím nebo nárazům
- Likvidace tohoto zařízení nebo jeho předání dalším uživatelům. (→ 274)

■ Kondenzace

(Když dochází k zamlžení objektivu, hledáčku* nebo LCD monitoru)

K výskytu kondenzace dochází při změně teploty nebo vlhkosti, jako například v případě, že je zařízení přeneseno zvenku nebo z chladu do teplé místnosti. Postupujte, prosím, opatrně, protože by mohlo dojít ke znečištění, zplsnivění nebo poškození hledáčku nebo LCD monitoru.

Při přenášení tohoto zařízení na místo s jinou teplotou lze předejít kondenzaci, a to tak, že ponecháte zařízení, aby se po dobu jedné hodiny ohřálo na teplotu v cílové místnosti (když je rozdíl teplot výrazný, umístěte zařízení do plastového sáčku nebo něčeho podobného, odstraňte vzduch ze sáčku a sáček utěsněte.)

Při výskytu kondenzace vyjměte akumulátor a/nebo odpojte síťový adaptér a nechte zařízení tak, jak je, na dobu jedné hodiny. Poté, co se zařízení přizpůsobí okolní teplotě, zamlžení zmizí přirozenou cestou.

* Pro řadu (WXF1)/řadu (VXF1)

■ Karty, které lze použít v tomto zařízení

Paměťová karta SD, paměťová karta SDHC a paměťová karta SDXC









- Paměťové karty s kapacitou 4 GB nebo vyšší, které nejsou označeny logem SDHC, nebo paměťové karty s kapacitou 48 GB, které nejsou označeny logem SDXC, nevycházejí ze standardu paměťových karet SD.
- Podrobnější informace o kartách SD naleznete na straně 17.

■ Upozornění týkající se objektivu a hledáčku*





Nemířte objektivem nebo hledáčkem do slunce nebo silného světla. Pokud tak učiníte, může dojít k poruše jednotky.

* Pro řadu (WXF1)/řadu (VXF1)

■ Pro potřeby tohoto návodu

- V tomto návodu jsou paměťové karty SD, paměťové karty SDHC a paměťové karty SDXC označovány jako "karty SD".
- Je smartphone i tablet označován jako "smartphone".
- Funkce, kterou lze použít v Režimu záznamu filmu: 
 - Funkce, která může být použita v Režimu záznamu statických snímků: 
- Funkce, kterou lze použít v Režimu přehrávání: 
 - Funkce, kterou lze použít v Režimu přehrávání (pouze filmů): 
 - Funkce, kterou lze použít v Režimu přehrávání (pouze statických snímků): 
- Scény zaznamenané ve formátu záznamu [AVCHD]: "scény AVCHD"
- (Pro řadu [WXF1]/řadu [VXF1]/řadu [VX1])
 - Scény zaznamenané ve formátu záznamu [4K MP4] a scény zaznamenané ve Fotografickém režimu 4K: "scény 4K MP4"
- Scény zaznamenané ve formátu záznamu [MP4], scéna(y) uložená(é) v MP4 (1920×1080/25p), MP4 (1280×720/25p) nebo MP4 (640×360/25p): "MP4 scéna(y)"
- Scény zaznamenané ve formátu záznamu [24p]: "scény 24p"
- Scény obsahující pouze snímky zaznamenané hlavní kamerou, které byly zaznamenané samostatně mimo běžně zaznamenané scény při nastavení [Záloha pro Twin Camera] na [ZAP]: "Scény zaznamenané jako záloha pro dvojitou kameru"
- (Pro řadu [WXF1]/řadu [VXF1])
 - Tlačítka Fn jsou nastavena následovně [FN NASTAVENÍ]
 - Tlačítko Fn [ (Wi-Fi)]: "tlačítko Wi-Fi"
 - Tlačítko Fn [ (HDR Video)]: "tlačítko HDR"
 - Tlačítko Fn [ (FOTO)]: "tlačítko fotografického snímání"
 - Tlačítko Fn [ (ZMĚNA REŽIMU ZÁZNAMU)]: "tlačítko výběru Režimu záznamu"
- Související strany jsou označeny šipkou, například: → 00
- V tomto návodu k použití jsou čísla modelů zkrácena následovně:

Číslo modelu	Zkratka použitá v tomto návodu k použití	
HC-WXF1	 [WXF1]	Řada  / řada [WXF1]
HC-WXF1M	 [WXF1M]	
HC-VXF1	 [VXF1]	Řada  / řada [VXF1]
HC-VXF11	 [VXF11]	
HC-VX1	 [VX1]	Řada  / řada [VX1]
HC-VX11	 [VX11]	
HC-V800	 [V800]	Řada  / řada [V800]
HC-V808	 [V808]	

Tento návod k použití byl vytvořen pro použití s modely řady , řady , řady  a řady . Obrázky se mohou od skutečnosti mírně lišit.

- Ilustrace použité v tomto návodu k použití zobrazují model , ale některá vysvětlení se vztahují k jiným modelům.
- Některé funkce nejsou v návaznosti na daný model k dispozici.
- Jednotlivé funkce mohou být změněny, a proto si pozorně přečtěte návod.
- V závislosti na regionu zakoupení se může stát, že nebudou k dispozici všechny modely.

Obsah

Především si přečtete následující informace	2
---	---

Příprava

Názvy a funkce hlavních částí	8
Elektrické napájení	12
Vložení/Vyjmutí akumulátoru	12
Nabíjení akumulátoru	13
Doba nabíjení a doba záznamu	14
Záznam na kartu	17
Karty, které lze použít v tomto zařízení	17
Vložení/vyjmutí karty SD	18
Zapnutí/vypnutí zařízení	19
Volba režimu	21
Přepínání tohoto přístroje mezi režimy záznamu a přehrávání	21
Přepínání tohoto přístroje mezi Režimem záznamu filmu a Režimem záznamu statických snímků	22
LCD monitor/hledáček	24
Nastavení displeje pro LCD monitor/hledáček	
Řada [WXF1]/řada [VXF1]	24
Používání dotykového displeje	25
Nastavení hledáčku	
Řada [WXF1]/řada [VXF1]	25
Dotykové menu	26
Nastavení data a času	28

Základní použití

Před záznamem	29
Volba média pro záznam [WXF1M]	32
Filmový záznam	33
Snímání statických snímků	35
Záznam statických snímků v režimu záznamu filmu	36
Registrace oblíbených scén při záznamu filmu 4K	
Řada [WXF1]/řada[VXF1]/řada[VX1]	37
Přehrávání filmu/statických snímků	38
Používání menu	41
Použití Menu nastavení	42

Pokročilé funkce (Záznam)

Použití zoomu	52
Úroveň zoomu během Režimu záznamu statických snímků	53
Režim filmu HDR	54
Záznam pomocí dílčí kamery (dvojitá kamera) Řada [WXF1]	56
Změna a úprava nastavení dílčí kamery a dílčího okna	59
Záznam pomocí dílčí funkce zálohy pro dvojitou kameru	62
Změna režimu Záznamu	64
Inteligentní automatický režim	66
Inteligentní automatický režim Plus	68
Kreativní kontrola	68
Režim filmu HDR	71
Režim scény	72
Efekt kina	
Řada [WXF1]/řada [VXF1]/řada [VX1]	73
Režim FULL HD zpomaleného videa	
Řada [V800]	78
Fotografický režim 4K	
Řada [WXF1]/řada [VXF1]/řada [VX1]	78
Vypnutí Asistenta zastavení pohybu	79
Manuální záznam	80
Vyvážení bílé	82
Manuální nastavení rychlosti závěrky	84
Nastavení clony	85
Nastavení manuálního zaostření	86
Záznam s dotykovou funkcí	90
Ikony dotykové funkce	90
Funkce záznamu ikon ovládání	94
Funkční ikony	94
Záznamové funkce menu	100
Použití tlačítka Fn	
Řada [WXF1]/řada [VXF1]	115
Změna nastavení tlačítka Fn	116
Funkce tlačítka Fn	117

Pokročilé funkce (Přehrávání)

Operace spojené s přehráváním	120
Přehrávání filmu s použitím provozní ikony	120
Vytváření statických snímků z filmu	121
Index vyhledávání podle času	122
Zopakování přehrávání	123
Pokračování předchozího přehrávání ..	123
Nastavení rychlosti přehrávání FULL HD zpomaleného videa	123
Zoomové přiblížení během přehrávání statického snímku (zoomové přehrávání)	124
Různé funkce přehrávání	125
Přehrávání filmu/statických snímků podle data	125
Oříznutí 4K	126
Řada [WXF1]/řada [VXF1]/řada [VX1]	126
Přehrávání zvýrazněných částí	133
Ruční úprava	139
Kalendář kojenice	143
Označení oblíbené scény	144
Řada [WXF1]/řada [VXF1]/řada [VX1]	145
Změna nastavení přehrávání a přehrávání prezentace	146
Přehrávání statických snímků zaznamenaných v režimu Asistenta zastavení pohybu jako prezentace	148
Vymazání scén/statických snímků	149
Vymazání části scény (AVCHD/záloha pro dvojitou kameru)	151
Rozdělení scény (AVCHD/záloha pro dvojitou kameru)	152
Rozdělení scény za účelem částečného odstranění (4K MP4, MP4)	153
Ochrana scén/statických snímků	154
Konverze do formátu MP4	155
Převod do pomalé rychlosti	157
Spojování scén přepnutého záznamu [WXF1M]	158
Prohlížení videa/snímků na vašem TV	160
Připojování prostřednictvím kabelu	162
HDMI micro	162
Poslech ve formátu 5.1-kanálového zvuku (AVCHD)	163
Přehrávání pomocí VIERA Link	164

Kopie/Kopírování

Kopírování mezi kartou SD a vestavěnou pamětí [WXF1M]	166
Kopírování/přehrávání s USB HDD	169
Příprava pro kopírování/přehrávání	169
Jednoduché kopírování	172
Kopírování zvolených souborů	172
Přehrávání obsahu USB HDD	173
Přímé kopírování s použitím rekordéru disků Blu-ray	174
Používání karty Eye-Fi™	177

Wi-Fi

Funkce Wi-Fi®	180
[Dálkový ovl]	182
Příprava před použitím funkce [Dálkový ovl]	183
Použití funkce [Dálkový ovl] s přímým spojením	184
Použití funkce [Dálkový ovl] s připojením k bezdrátovému přístupovému bodu	185
Informace o funkci [Dálkový ovl]	186
[Baby Monitor]	189
Příprava před použitím funkce [Baby Monitor]	189
Použití [Baby Monitor]	190
[Dom.Monitor]	192
Příprava před použitím funkce [Dom.Monitor]	192
Použití [Dom.Monitor]	193
[DLNA Přehr.]	197
Příprava před použitím funkce [DLNA Přehr.]	197
Přehrávání na televizoru	198
[Kopírovat]	199
Příprava před použitím funkce [Kopírovat] ..	199
Kopírování do počítače	201
[PřímýPřenos]	203
Příprava před použitím funkce [PřímýPřenos]	204
Živé vysílání	205
Nainstalujte aplikaci "Image App"	209
Nastavení připojení Wi-Fi	210
Použití [Přuvodce Nastav Wi-Fi] pro nastavení připojení.	211
Připojení k přístupovému bodu pro bezdrátový přístup	212
Nastavení přímého spojení se smartphonem	215
Připojení z historie	217
Pokud není možné navázat spojení Wi-Fi	218
Použití menu [Nastav Wi-Fi]	220

Bezdrátová dvojitá/ vícenásobná kamera

Funkce bezdrátové dvojité/vícenásobné kamery	226
Poznámky k funkci bezdrátové dvojité/ vícenásobné kamery	228
Použití chytrého telefonu jako bezdrátové díličí kamery	229
První připojení chytrého telefonu jako díličí kamery k tomuto zařízení (Chcete-li použít funkci bezdrátové dvojité kamery)	229
První připojení chytrého telefonu jako díličí kamery k tomuto zařízení (Chcete-li použít funkci bezdrátové vícenásobné kamery)	233
Při druhém a dalším připojení	237
Ukončení spojení	239
Záznam pomoci bezdrátové díličí kamery (Bezdrátová dvojitá/vícenásobná kamera)	240
Zobrazení na obrazovce při použití bezdrátové díličí kamery	240
Změna nastavení bezdrátové dvojité kamery	243
Změna nastavení bezdrátové vícenásobné kamery	244
Pokud není možné navázat spojení Wi-Fi (Bezdrátová dvojitá/vícenásobná kamera)	247

Použití s PC

Co si přejete dělat s PC	249
Před instalací HD Writer AE 5.4	251
Operační prostředí	253
Instalace	255
Připojení k PC	256
Displej počítače	258
Zahájení používání HD Writer AE 5.4	259
Čtení pokynů v softwarových aplikacích	259
Při použití Mac	260

Ostatní

Indikátory	261
Zprávy	265
Obnovení	266
Odstraňování závad	267
Bezpečnostní opatření při používání přístroje	273
Autorská práva	277
Režimy záznamu/přibližná doba možného záznamu	278
Přibližný počet zaznamenaných snímků	279
Volitelné příslušenství	281
Informace o dálkově ovládaném pohyblivém držáku	281

Názvy a funkce hlavních částí

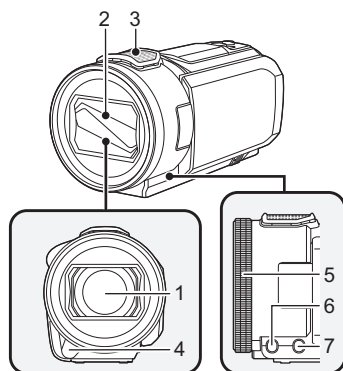
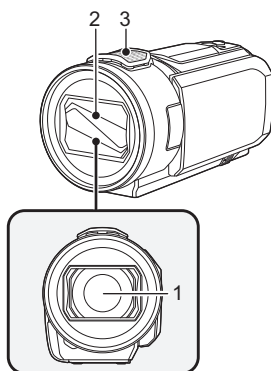
Řada **WXF1** / řada **VXF1**Řada **VX1** / řada **V800****1 Objektiv (LEICA DICOMAR)**

- Informace o nasazení dodané sluneční clony naleznete na stránce 31.

2 Krytka objektivu

- K otevření ochrany objektivu dochází v režimu záznamu filmu nebo v režimu záznamu statických snímků. (→ 21)

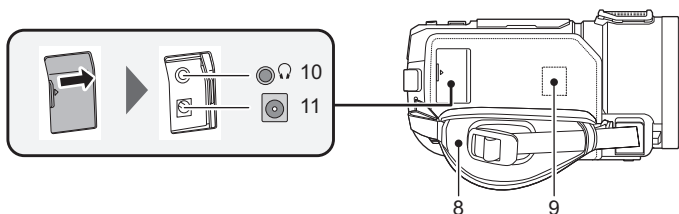
3 Interní mikrofony(Pro řadu **WXF1** / řadu **VXF1**)**4 Infračervené osvětlení (→ 97)****5 Kroužek pro manuální ovládání (→ 80)****6 Tlačítko funkce kamery [CAMERA FUNCTION] (→ 80)****7 Tlačítko AUTO/MANUAL [AUTO/MANUAL] (→ 80)****8 Páskové poutko (→ 30)****9 Vysílač Wi-Fi (→ 181)****10 Zásuvka pro sluchátka [] (→ 99)**

- Příliš vysoký akustický tlak pocházející z běžných vnějších sluchátek nebo ze sluchátek do uší může způsobit ztrátu sluchu.

- Dlouhodobý poslech s hlasitostí na maximum může způsobit poškození sluchu.

11 Zásuvka pro DC vstup [DC IN] (→ 13)

- Nepoužívejte jiné síťové adaptéry než dodaný.

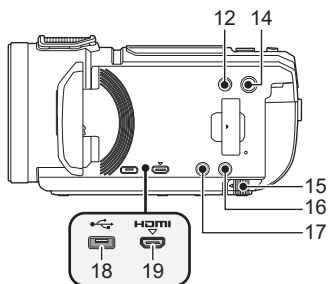
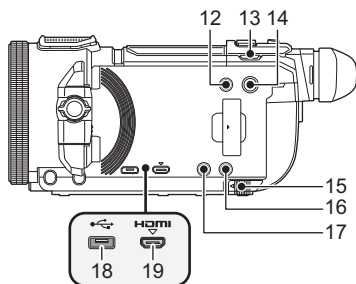

- 12** Tlačítko záznamu/přehrávání [/] (→ 21)
- 13** (Pro řadu **WXF1** / řadu **VXF1**)
Tlačítko výběru režimu záznamu [/ /] (→ 22) / tlačítko Fn4 (→ 115)
- 14** Tlačítko napájení [/] (→ 19)
- 15** Páčka uvolnění akumulátoru [BATT] (→ 12)
- 16** Tlačítko HDR [HDR] (→ 54) / tlačítko Fn2 (→ 115)*1
- 17** Tlačítko Wi-Fi [Wi-Fi] (→ 182, 189, 192, 197, 199, 203, 217, 220, 229, 233) / tlačítko Fn1 (→ 115)*1

*1 Pokud používáte řadu **WXF1** / řadu **VXF1** lze toto použít jako tlačítko Fn. (→ 115)

- 18** USB zásuvka [] (→ 169, 175, 256)
- 19** Konektor HDMI micro [HDMI] (→ 160)

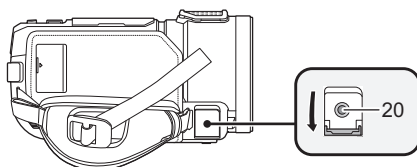

- 20** (Pro řadu **WXF1** / řadu **VXF1**)
Zásuvka pro vstup MIC/LINE IN [MIC/LINE IN]
(Pro řadu **VX1** / řadu **V800**)
Zásuvka pro mikrofon [MIC]

- Umožňuje použití kompatibilního externího mikrofonu, napájeného přímo ze zásuvky.
- Při napájení zařízením prostřednictvím síťového adaptéru může být někdy slyšet šum, a to v závislosti na druhu mikrofonu. V takovém případě přepněte na napájení z akumulátoru a šum zmizí.
- (Pro řadu **WXF1** / řadu **VXF1**)
Pokud připojíte externí mikrofon nebo zvukové zařízení*2, když je pro [ÚROVEŇ ZVUKU] vybráno jiné nastavení než [AUTOMAT.] (→ 111), zobrazí se (měřič úrovně vstupu zvuku). Před připojením nastavte [VOLBA VSTUPU ZVUKU]. (→ 107)

*2 Při záznamu je zaznamenáván zvuk ze zvukového zařízení.

- (Pro řadu **VX1** / řadu **V800**)
Když připojíte externí mikrofon, pokud je pro [ÚROVEŇ MIKR.] vybráno jiné nastavení než [AUTOMAT.] (→ 111), zobrazí se (měřič úrovně vstupu zvuku).

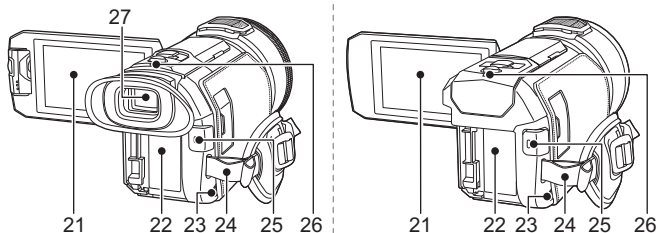

21 LCD monitor (Dotykový displej) (→ 25)

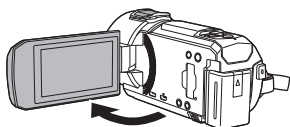

- Monitor lze vykoplit až o 90°.

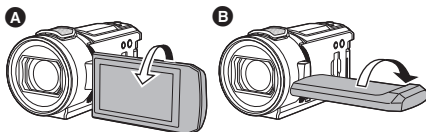

- Můžete jej natočit o 180° **A** směrem k objektivu nebo o 90° **B** v opačném směru.

22 Držák akumulátoru (→ 12)

23 Reprodukční

24 Úchyt ramenního popruhu

25 Tlačítko spuštění/zastavení záznamu (→ 33)

26 Indikátor stavu (→ 19, 210)

(Pro řadu **WXF1** / řadu **VXF1**)

27 Hledáček (→ 24)

28 Očnice (→ 31)

- Očnici udržujte mimo dosah dětí, aby ji nemohly polknout.

29 Držák očnice (→ 31)

30 Otočný ovladač korektoru okuláru (→ 25)

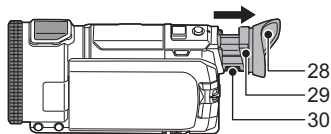

Pouze řada **WXF1**

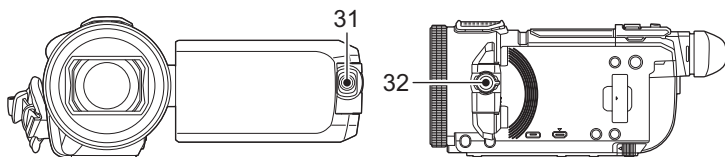

31 Dílčí kamera (→ 57)

32 Otočný ovladač dílčí kamery (→ 57)

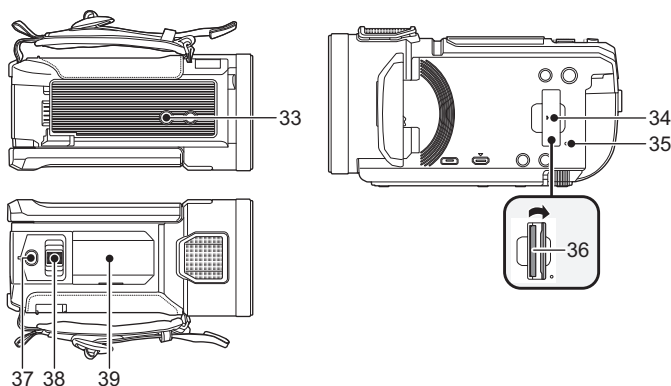

33 Objímka stativu

- Připojení stativu šroubem dlouhým 5,5 mm nebo delším může jednotku poškodit.

34 Kryt slotu pro kartu SD (→ 18)

35 Indikátor přístupu [ACCESS] (→ 18)

36 Slot pro kartu (→ 18)

37 Tlačítko fotografického snímání [] (→ 35)/tlačítko Fn3 (→ 115)*

- * Pokud používáte řadu [WXF1]/řadu [VXF1] lze toto použít jako tlačítko Fn. (→ 115)

38 Páčka zoomu [W/T] (V režimu záznamu filmu nebo v režimu záznamu statických snímků) (→ 52)/Přepínač zobrazování miniatur [/] (→ 39)/Páčka hlasitosti [-VOL+] (V režimu přehrávání) (→ 40)

39 Kryt patky pro příslušenství

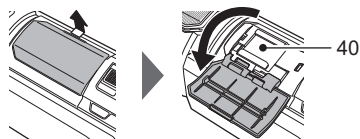

- Zavřete kryt patky pro příslušenství, pokud ji nepoužíváte.

40 Patka pro příslušenství

- K patce pro příslušenství můžete připnout množství různých druhů volitelného příslušenství. Ohledně informací u způsobu připnutí a použití tohoto příslušenství si přečtěte jejich návody.

Elektrické napájení

■ Akumulátory, které lze použít v tomto zařízení

V tomto zařízení může být použit akumulátor VW-VBT190/VW-VBT380.

- Zařízení disponuje funkcí rozeznání akumulátorů, které umožňují bezpečné použití. Specifický akumulátor (VW-VBT190/VW-VBT380) tuto funkci podporuje. Jediným druhem akumulátorů, který je vhodný pro toto zařízení, je originální výrobek od firmy Panasonic. Panasonic akumulátory vyrobené jinými společnostmi a certifikované firmou Panasonic. Panasonic proto nemůže zaručit kvalitu, výkonnost ani bezpečnost akumulátorů, které byly vyrobeny jinými společnostmi a nejsou originálními výrobky firmy Panasonic.

Bylo zjištěno, že na některých trzích jsou dostupné nepravé akumulátory, které jsou značně podobné originálním výrobkům. Některé z těchto akumulátorů nejsou patřičně chráněné vnitřní ochranou, která splňuje požadavky bezpečnostních standardů. Existuje možnost, že tyto akumulátory budou příčinou požáru nebo výbuchu. Vezměte, prosím, v úvahu, že nebudeme nijak odpovědní za nehody nebo škody vyplývající z použití nepravých akumulátorů. Abyste se ujistili, že používáte bezpečné výrobky, rádi bychom vám doporučili používání originálních akumulátorů Panasonic.

Vložení/Vyjmutí akumulátoru

- Zapněte napájení stisknutím tlačítka napájení. (→ 19)

Proveďte instalaci akumulátoru jeho vložení ve směru znázorněném na obrázku.

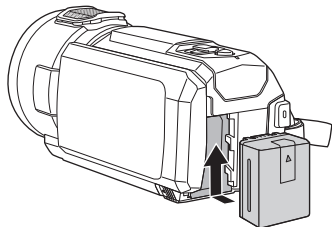

Vložte akumulátor až do jeho kliknutí a zajištění.

Vyjmutí akumulátoru

Ujistěte se, že přidržíte stisknuté tlačítko napájení až do zhasnutí indikátoru stavu. Poté vyložte akumulátor tak, že přidržíte zařízení, abyste zabránili jeho pádu.

Posuňte páčku uvolnění akumulátoru ve směru naznačeném šipkou a po odjistění akumulátor vyjměte.

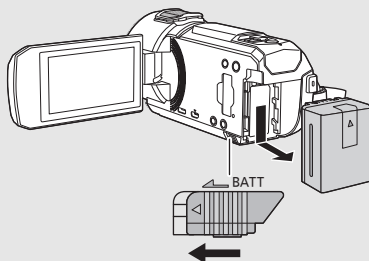

Nabíjení akumulátoru

Při koupi tohoto zařízení není akumulátor nabitý. Před použitím zařízení nabijte akumulátor.

Když je připojen síťový adaptér, zařízení se nachází v pohotovostním stavu. V případě připojení síťového adaptéru k síťové zásuvce je primární obvod stále "živý" (pod napětím).

Důležitá informace:

- Síťový adaptér s kabelem je určen výhradně k použití s tímto zařízením. Nepoužívejte jej s jiným zařízením. Nepoužívejte pro toto zařízení síťový adaptér s kabelem jiného zařízení.
- Při vypnutém napájení nebude akumulátor nabíjen.
- Doporučuje se nabíjet akumulátor při teplotě mezi 10 °C a 30 °C. (Teplota akumulátoru musí mít stejné hodnoty.)

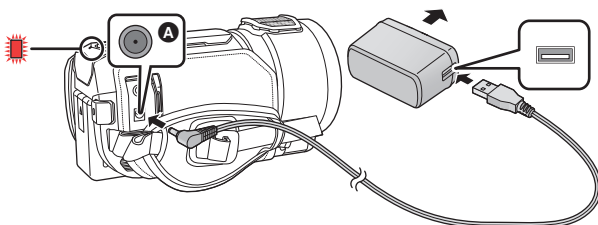

A Zásuvka pro DC vstup

1 Připojte napájecí kabel k síťovému adaptéru a zásuvce pro DC vstup tohoto přístroje.

- Zasuňte konektory na doraz.

2 Připojte síťový adaptér do síťové zásuvky.

- Indikátor stavu (→ 10) bude blikat červeně s intervalem přibližně 2 sekund (přibližně 1 sekundu rozsvícený a 1 sekundu zhasnutý), čímž bude informovat o zahájení nabíjení. K jeho vypnutí dojde po dokončení nabíjení.

■ Připojení k síťové zásuvce

Toto zařízení lze používat s napájením dodávaným ze zásuvky elektrické sítě po zapnutí zařízení s připojeným síťovým adaptérem.

I v případě, že při záznamu snímků používáte síťový adaptér, nechte akumulátor zapojený.

To umožňuje pokračovat v záznamu i při výpadku napájení nebo náhodném odpojení síťového adaptéru od síťové zásuvky.

■ Nabíjení prostřednictvím připojení k jinému zařízení

Nabíjení lze provádět prostřednictvím připojení k jinému zařízení pomocí USB kabelu (dodaného). Postupujte podle pokynů na straně 257.

- Když indikátor stavu bliká mimořádně rychle nebo pomalu, přečtěte si stranu 275.
- Doporučujeme používat akumulátory Panasonic (→ 14).
- Při používání jiných akumulátorů nemůžeme zaručit kvalitní funkci tohoto výrobku.
- Nezahřívajte ani nevystavujte plamenům.
- Nenechávejte akumulátor(y) v automobilu vystavený(é) delší dobu přímému slunečnímu světlu se zavřenými dveřmi a okny.

Doba nabíjení a doba záznamu

■ Doba nabíjení/záznamu

- Teplota: 25 °C/relativní vlhkost: 60%RH
- Při použití LCD monitoru
- **Uvedená doba nabíjení se vztahuje na kompletně vybitý akumulátor. Doba nabíjení akumulátoru v příliš teplém/chladném prostředí nebo po dlouhodobé nečinnosti akumulátoru by mohla být delší než obvykle.**
- Doby nabíjení v závorce platí pro nabíjení z USB zásuvky.

Pro řadu **WXF1**/řadu **VXF1**

- Maximální doba nepřetržitého záznamu a skutečná doba záznamu v závorkách odpovídá záznamu při použití hledáčku.
- (Pro řadu **WXF1**)
Maximální doba nepřetržitého záznamu a skutečná doba záznamu v závorkách odpovídá záznamu při použití dílčí kamery v kombinaci s LCD monitorem*.

* To zahrnuje časy, kdy je na displeji zobrazen symbol .

Číslo modelu akumulátoru [Napětí/Kapacita (Minimální)]	Doba nabíjení	Formát záznamu	Režim záznamu	Maximální doba nepřetržitého záznamu	Aktuální doba záznamu
Dodaný akumulátor/ VW-VBT190 (volitelné příslušenství) [3,6 V/1940 mAh]	2 h 20 min (5 h 20 min)	[4K MP4]	[2160]	1 h 35 min (1 h 40 min) [1 h 15 min]	45 min (50 min) [35 min]
		[MP4]	[1080/50M]	1 h 45 min (1 h 55 min) [1 h 20 min]	55 min (55 min) [40 min]
			[1080/28M]	1 h 45 min (1 h 55 min) [1 h 25 min]	55 min (1 h) [40 min]
			[720]	2 h 5 min (2 h 15 min) [1 h 35 min]	1 h 5 min (1 h 10 min) [50 min]
		[AVCHD]	[1080/50p]	1 h 45 min (1 h 55 min) [1 h 25 min]	55 min (1 h) [40 min]
			[PH]	1 h 50 min (1 h 55 min) [1 h 25 min]	55 min (1 h) [45 min]
			[HA], [HG], [HE]	1 h 50 min (2 h) [1 h 25 min]	
		[24p]	[2160/24p]	1 h 35 min (1 h 40 min)	50 min (50 min)
			[1080/24p]	1 h 45 min (1 h 50 min)	55 min (55 min)

Číslo modelu akumulátoru [Napětí/Kapacita (Minimální)]	Doba nabíjení	Formát záznamu	Režim záznamu	Maximální doba nepřetržitého záznamu	Aktuální doba záznamu
VW-VBT380 (volitelné příslušenství) [3,6 V/3880 mAh]	3 h 45 min (9 h 45 min)	[4K MP4]	[2160]	3 h 20 min (3 h 30 min) [2 h 40 min]	1 h 40 min (1 h 50 min) [1 h 20 min]
		[MP4]	[1080/50M]	3 h 45 min (4 h) [2 h 55 min]	1 h 55 min (2 h 5 min) [1 h 30 min]
			[1080/28M]	3 h 50 min (4 h 5 min) [3 h]	
			[720]	4 h 30 min (4 h 50 min) [3 h 25 min]	2 h 20 min (2 h 30 min) [1 h 45 min]
		[AVCHD]	[1080/50p]	3 h 50 min (4 h 5 min) [3 h]	2 h (2 h 5 min) [1 h 30 min]
			[PH]	3 h 50 min (4 h 10 min) [3 h]	2 h (2 h 10 min) [1 h 35 min]
			[HA], [HG]	3 h 55 min (4 h 10 min) [3 h]	
			[HE]	3 h 55 min (4 h 15 min) [3 h 5 min]	
		[24p]	[2160/24p]	3 h 20 min (3 h 35 min)	1 h 45 min (1 h 50 min)
			[1080/24p]	3 h 40 min (4 h 40 min)	1 h 55 min (2 h 5 min)



* Pouze řada VX1

Číslo modelu akumulátoru [Napětí/Kapacita (Minimální)]	Doba nabíjení	Formát záznamu	Režim záznamu	Maximální doba nepřetržitého záznamu	Aktuální doba záznamu
Dodaný akumulátor/ VW-VBT190 (volitelné příslušenství) [3,6 V/1940 mAh]	2 h 20 min (5 h 20 min)	[4K MP4]*	[2160]	1 h 35 min	45 min
		[MP4]	[1080/50M]	1 h 45 min	55 min
			[1080/28M]	2 h 5 min	1 h 5 min
			[720]	1 h 45 min	55 min
		[AVCHD]	[1080/50p]	1 h 50 min	
			[PH], [HA], [HG], [HE]	1 h 35 min	50 min
		[24p]	[2160/24p]*	1 h 45 min	55 min
			[1080/24p]	1 h 45 min	55 min
VW-VBT380 (volitelné příslušenství) [3,6 V/3880 mAh]	3 h 45 min (9 h 45 min)	[4K MP4]*	[2160]	3 h 20 min	1 h 40 min
		[MP4]	[1080/50M]	3 h 45 min	1 h 55 min
			[1080/28M]	3 h 50 min	
			[720]	4 h 30 min	2 h 20 min
		[AVCHD]	[1080/50p], [PH]	3 h 50 min	2 h
			[HA], [HG], [HE]	3 h 55 min	
		[24p]	[2160/24p]*	3 h 20 min	1 h 45 min
			[1080/24p]	3 h 40 min	1 h 55 min

- "h" je zkratka pro hodiny, "min" pro minuty a "s" pro sekundy.
- Tyto doby jsou přibližné.

- Aktuální doba možného záznamu se vztahuje na dobu možného záznamu na kartu při opakovaném spouštění/zastavování záznamu, vypínání/zapínání zařízení, pohybování páčkou zoomu apod.
- Akumulátory se při provozu nebo nabíjení zahřívají. Nejedná se o poruchu.

Indikace o kapacitě akumulátoru

- Displej se mění s ubývající kapacitou akumulátoru.  Jakmile zbývající kapacita klesne pod 3 minuty, displej  zčervená. Jakmile se akumulátor vybit, bude blikat .
- V případě, že nebude po určenou dobu provedena žádná doteková operace, strana zobrazená na displeji zmizí. Když však zbývající kapacita akumulátoru klesne na méně než 30 minut, bude nepřetržitě zobrazováno.
- V případě použití akumulátoru Panasonic vhodného pro toto zařízení bude jeho zbývající kapacita zobrazována v minutách. Aktuální doba se může měnit v závislosti na aktuálním použití z vaší strany.
- Pokud používáte síťový adaptér nebo akumulátory jiných výrobců, zbývající kapacita akumulátoru se nezobrazí.

Záznam na kartu

Toto zařízení může zaznamenávat statické snímky nebo filmy na kartu SD nebo do vestavěné paměti*. Ohledně záznamu na kartu si přečtěte následující informace.

* Pouze **WXF1M**

Karty, které lze použít v tomto zařízení

Typ karty	Kapacita
Paměťová karta SD	512 MB až 2 GB
Paměťová karta SDHC	4 GB až 32 GB
Paměťová karta SDXC	48 GB až 128 GB

- Vyhledejte si, prosím, nejnovější informace na níže uvedené internetové stránce.

http://panasonic.jp/support/global/cs/e_cam

(Tato internetová stránka je k dispozici pouze v angličtině.)

- Při použití paměťové karty SDHC/paměťové karty SDXC na jiném zařízení zkontrolujte, zda je toto zařízení kompatibilní s těmito paměťovými kartami.

- Pro použití funkcí souvisejících s Eye-Fi je potřebná karta SD Eye-Fi řady X2. (→ 177)
- Neručíme za činnost jiných karet SD než výše uvedených. Kromě toho platí, že karty SD s menší kapacitou než 32 MB nelze použít pro záznam filmu.
- Funkci nelze zaručit pro všechny karty SD.
- Paměťové karty s kapacitou 4 GB nebo vyšší, které nejsou označeny logem SDHC, nebo paměťové karty s kapacitou 48 GB, které nejsou označeny logem SDXC, nevycházejí ze standardu paměťových karet SD.
- Když se přepínač ochrany proti zápisu **A** na kartě SD nachází v poloze odpovídající jejímu uzamčení, nelze na ni zaznamenávat, mazat z ní záznamy ani je upravovat.
- Paměťovou kartu ukládejte mimo dosah dětí, aby ji nemohly polknout.

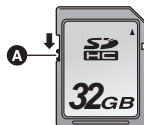

■ Hodnocení třídy rychlosti pro záznam filmů

Požadované karty se mohou lišit v závislosti na nastavení položek [REŽIM NAHR.] a [TYP ZÁZNAMU]. (→ 103)

Použijte karty, které odpovídají třídám rychlosti SD Speed Class. Pokud použijete nekompatibilní kartu, může se záznam náhle zastavit.

- SD Speed Class jsou rychlostní standardy pro souvislý zápis. Třídu zjistíte na štítku karty.

Formáty záznamu	Režim záznamu	Hodnocení třídy rychlosti	Příklady štítků
4K MP4*	[2160]	Class 10	CLASS 10
24p	Všechna		
MP4	[1080/50M]		
	[1080/28M], [720]	Class 4 a vyšší	CLASS 4
AVCHD	Všechna		

* Pro řadu **WXF1**/řadu **VXF1**/řadu **VX1**

- V následujících situacích potřebujete pro záznam filmů kartu SD odpovídající třídě 10 rychlostního standardu.

Pokud použijete nekompatibilní kartu, může se záznam náhle zastavit.

- Režim FULL HD zpomaleného videa (→ 74, 78)
- Při nastavení [Záloha pro Twin Camera] na [ZAP.] (→ 62)

(Pro řadu [WXF1]/řadu [VXF1]/řadu [VX1])

- Fotografický režim 4K (→ 78)
- Režim pomalého a rychlého videa

Vložení/vyjmutí karty SD

Při použití karty SD, která není od firmy Panasonic nebo byla předtím použita v jiném zařízení, tuto kartu před jejím prvním použitím v tomto zařízení naformátujte. (→ 49) Při formátování karty SD budou všechna zaznamenaná data vymazána. Po vymazání dat již jejich obnova nebude možná.

Upozornění:

Zkontrolujte, zda zhasnul indikátor.

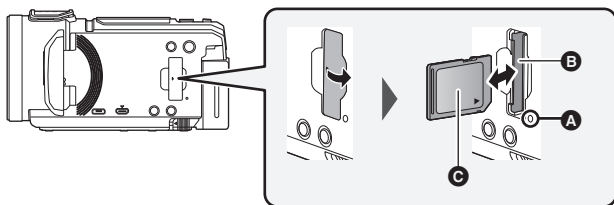

Indikátor přístupu [ACCESS] **A**

- Během přístupu tohoto zařízení na kartu SD nebo do vestavěné paměti je rozsvícen indikátor přístupu.

1 Otevřete kryt slotu pro kartu SD a vložte (vyjměte) kartu SD do (ze) slotu pro kartu **B**.

- Obráťte stranu se štítkem **C** ve směru zobrazeném na ilustraci a zasuňte ji rovně, až na doraz.
- Při vyjímání karty SD zatlačte na její střed a vytáhněte ji rovně ven.

2 Bezpečně zavřete kryt slotu pro kartu SD.

- Bezpečně jej zavřete, dokud neuslyšíte cvaknutí.

- Nedotýkejte se kontaktů na zadní straně karty SD.
- Nevystavujte kartu SD silným nárazům, ohýbání nebo pádu.
- Působením elektrického šumu, statické elektřiny nebo v důsledku závady tohoto zařízení nebo SD karty se mohou data na ní uložená poškodit nebo smazat.
- Když je rozsvícen indikátor přístupu na kartu:
 - Nevyjímejte kartu SD
 - Vypněte zařízení
 - Nezasouvejte a nevyjímejte kabel pro USB připojení
 - Nevystavujte zařízení vibracím nebo nárazům
- Provedení výše uvedených úkonů při rozsvíceném indikátoru může způsobit poškození dat/karty SD nebo tohoto zařízení.
- Nevystavujte kontakty karty SD účinkům vody, nečistot ani prachu.

- Nepokládejte karty SD na následující místa:
 - Na přímém slunečním světle
 - Ve velmi prašném nebo vlhkém prostředí
 - V blízkosti zdrojů tepla
 - V místech, kde může docházet k výrazným rozdílům teplot (na povrchu se může srazit vlhkost.)
 - Kde jsou vystaveny elektrickému nebo elektromagnetickému poli
- Nepoužívané karty SD vraťte do jejich obalů; tím je chráníte.
- Ohledně likvidace nebo postoupení karty SD si přečtěte. (→ 275)

Příprava

Zapnutí/vypnutí zařízení

Můžete zapnout a vypnout napájení použitím tlačítka napájení nebo otevřením a zavřením LCD monitoru.

- (Pro řadu **WXF1**/řadu **VXF1**)

Pomocí hledáčku můžete zařízení zapnout a vypnout.

Zapnutí a vypnutí napájení prostřednictvím tlačítka napájení

Zapněte zařízení otevřením LCD monitoru a stisknutím tlačítka napájení.

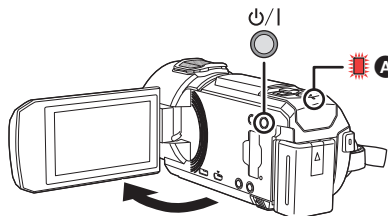

Vypnutí napájení

Přidrže stiskuté tlačítko napájení až do zhasnutí indikátoru stavu.

- A** Rozsvítí se indikátor stavu.

Řada **VX1** / řada **V800**

Zapnutí a vypnutí zařízení prostřednictvím LCD monitoru

K zapnutí zařízení dojde při otevření LCD monitoru a k jeho vypnutí při zavření LCD monitoru.

Při běžném použití může být otevření a zavření LCD monitoru použito jako výhodný způsob zapnutí/vypnutí napájení.

- Při záznamu filmu nebo připojování k Wi-Fi nedojde k vypnutí napájení, ani když bude LCD monitor zavřený.
- V následujících případech se může stát, že při otevření LCD monitoru nedojde k zapnutí napájení. Zapněte napájení stisknutím tlačítka napájení.
 - Při zakoupení zařízení
 - Při vypnutí napájení použitím tlačítka napájení

Řada **WXF1** / řada **VXF1**

Zapnutí a vypnutí zařízení prostřednictvím LCD monitoru/Hledáček

Otevření LCD monitoru nebo vytáhnutí hledáčku zapne zařízení. Zavření LCD monitoru/hledáčku zařízení vypne.

Během běžného používání zapněte/vypněte zařízení prostřednictvím LCD monitoru nebo hledáčku.

- V případě, že LCD monitor není zavřený a hledáček není zatažený zpět, nedojde k vypnutí napájení.
- Při probíhající filmové záznamu nebo připojování k Wi-Fi se zařízení nevypne ani při zavření LCD monitoru a zatažení hledáčku.
- V následujících případech se může stát, že při otevření LCD monitoru nebo vytažení hledáčku nedojde k zapnutí zařízení. V takovém případě zapněte zařízení stisknutím tlačítka napájení.
 - Při zakoupení zařízení
 - Při vypnutí napájení použitím tlačítka napájení
- Pokud je hledáček vytažený, otevření LCD monitoru vypne hledáček a zapne LCD monitor. Hledáček se může zapnout v závislosti na nastavení [LCD/EVF ZMĚNA] ve funkci tlačítka Fn. (→ 24)
- Pokud používáte tlačítko Fn s nastaveným [LCD/EVF] (LCD/EVF ZMĚNA) (→ 24), LCD monitor nebo hledáček nemusí svítit, i když jsou zapnuté. Zapněte LCD monitor nebo hledáček stisknutím tlačítka Fn nastaveným s [LCD/EVF] (LCD/EVF ZMĚNA) (→ 24).

■ Detekce přehřátí

Pokud se během užívání jednotky zvýší vnitřní teplota, zobrazí se zpráva. Pokud se tak stane, jednotka se za pár minut automaticky vypne.

- Před dalším použitím vyčkejte, až teplota klesne.

Pokud se pokusíte použít funkci Wi-Fi, zatímco je vnitřní teplota této jednotky vysoká, zobrazí se zpráva. Pokud se tak stane, bude funkce Wi-Fi vypnuta.

- Před dalším použitím vyčkejte, až teplota klesne.

Volba režimu

Tento přístroj lze přepínat mezi režimem záznamu (Režim záznamu filmu/Režim záznamu statických snímků) a režimem Přehrávání stisknutím tlačítka záznamu/přehrávání.

Pokud se dotknete ikony přepnutí režimu záznamu v režimu Záznamu, lze tento přístroj přepínat mezi Záznamem filmu a Záznamem statických snímků.

- (Pro řadu **WXF1**/řadu **VXF1**)

V režimu záznamu stisknutí tlačítka výběru režimu záznamu přepíná mezi Režimem záznamu filmu, Režimem záznamu fotografie 4K a Režimem záznamu statických snímků. (→ 22)

Režim záznamu filmu (→ 33)	Filmový záznam.
Režim záznamu statických snímků (→ 35)	Záznam statických snímků.
Režim přehrávání (→ 38, 120)	Přehrávání filmu/statických snímků.

Přepínání tohoto přístroje mezi režimy záznamu a přehrávání

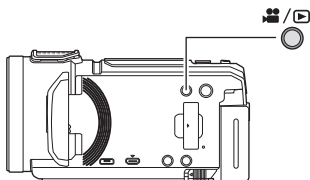

Tlačítko záznamu/přehrávání

Stisknutím tohoto tlačítka přepínáte mezi režimy záznamu a přehrávání.

- Při zapnutí tohoto přístroje se nastaví Režim záznamu.

Přepínání tohoto přístroje mezi Režimem záznamu filmu a Režimem záznamu statických snímků

Řada **WXF1** / řada **VXF1**

Stisknutí tlačítka pro přepínání mezi Režimem záznamu filmu a Režimem záznamu statických snímků

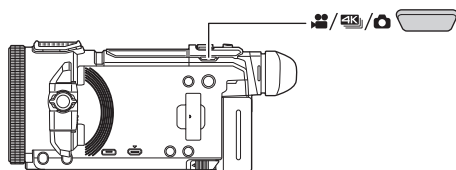

Tlačítko výběru režimu záznamu

Po každém stisknutí se režim záznamu přepne v následujícím pořadí:

Režim záznamu filmu → Režim záznamu fotografie 4K* → Režim záznamu statických snímků

* V následujících případech se jednotka nepřepne do fotografického režimu 4K:

- Pokud je použita bezdrátová dvojitá kamera (→ 226)
 - Režim nočního vidění (→ 97)
- Informace o Režimu záznamu fotografie 4K jsou uvedeny na straně 78.
 - Můžete také změnit [FN NASTAVENÍ] tak, abyste mohli používat vybrané tlačítko Fn jako tlačítko výběru režimu záznamu. (→ 115)

[MENU] : [NASTAVENÍ] → [FN NASTAVENÍ] → [Fn1] na [Fn4] → **[**]

Při dotyku na ikonu pro přepínání mezi Režimem záznamu filmu a Režimem záznamu statických snímků

Dotykem ikony přepnutí režimu záznamu na LCD monitoru (dotykovém displeji) přepínáte tento přístroj mezi Režimem záznamu filmu a Režimem záznamu statických snímků.

1 Tento přístroj přepnete do Režimu záznamu stisknutím tlačítka záznamu/přehrávání.

- Na obrazovce se zobrazí ikona přepínání režimu **A**.

(Režim záznamu filmu)



	Režim záznamu filmu
	Režim záznamu statických snímků

2 Dotkněte se ikony tlačítka Režimu záznamu.

- Informace o ovládání dotykového displeje naleznete na straně 25.

Zobrazení ikony přepnutí režimu záznamu

Ikona přepnutí režimu záznamu zmizí, pokud nedojde k žádnému dotyku po stanovenou dobu. Za účelem jeho opětovného zobrazení se dotkněte displeje.

- Tlačítko výběru režimu záznamu a ikona přepínání režimu záznamu jsou deaktivovány, pokud je aktivována funkce Bezdrátové vícenásobné kamery.
- Pokud je tlačítko spuštění/zastavení záznamu stisknuto v Režimu záznamu statických snímků nebo Režimu přehrávání, přepne se tento přístroj do Režimu záznamu filmu. Při přehrávání filmu/statického snímku nebo v jiných situacích nedojde k přepnutí režimu záznamu i když je stisknuto tlačítko spuštění/zastavení záznamu.
- Při přepínání mezi Režimem záznamu filmu, Režimem fotografií 4K* a Režimem záznamu statických snímků nemusí být zachována nastavení použítá pro původně nastavený režim záznamu. (→ 64)
- Nemůžete přepínat do Režimu záznamu statických snímků, pokud je [TYP ZÁZNAMU] nastaven na [24p].

* Pro řadu **WXF1**/řadu **VXF1**/řadu **VX1**

LCD monitor/hledáček

Nastavení displeje pro LCD monitor/hledáček

Řada [WXF1]/řada [VXF1]

Pokud je tlačítko Fn nastavené s [ (LCD/EVF ZMĚNA)] stisknuté, můžete změnit způsob zobrazení LCD monitoru a hledáčku.

1 Zvolte menu. (→ 41)

 : [NASTAVENÍ] → [FN NASTAVENÍ] → [Fn1] na [Fn4] → []

2 Na obrazovce záznamu stiskněte tlačítko nastavené na [(LCD/EVF ZMĚNA)].

- K přepnutí zobrazení na "LCD monitoru" a "Hledáčku" dochází při každém stisknutí tlačítka Fn.
- Ve výchozím stavu:

Stav LCD monitoru/hledáčku		Displej LCD monitoru	Displej hledáčku
LCD monitor	Hledáček		
Otevřený	Vytažený	Zapnutý	Vypnutý
	Zatažený		
Zavřený	Vytažený	Vypnutý	Zapnutý

• Při nastavení na "Hledáček":

Stav LCD monitoru/hledáčku		Displej LCD monitoru	Displej hledáčku
LCD monitor	Hledáček		
Otevřený	Vytažený	Vypnutý	Zapnutý
	Zatažený		Vypnutý
Zavřený	Vytažený		Zapnutý

• Při nastavení na "LCD monitor":

Stav LCD monitoru/hledáčku		Displej LCD monitoru	Displej hledáčku
LCD monitor	Hledáček		
Otevřený	Vytažený	Zapnutý	Vypnutý
	Zatažený		
Zavřený	Vytažený	Vypnutý	

- V některých situacích se nastavení mezi "LCD monitor" a "Hledáček" nepřepne, ani když stisknete tlačítko Fn. (Například, když se používá funkce kopírování.)
- Pokud je tlačítku Fn, které je aktuálně nastaveno na [] přiřazena jiná funkce tlačítka Fn pomocí [FN NASTAVENÍ], nastavení LCD monitoru a hledáčku se vrátí na výchozí.

Používání dotykového displeje

Zařízení může být ovládáno přímým dotykem LCD monitoru (dotykového displeje) vašimi prsty.

■ Dotknutí

Volba ikony nebo snímku se provádí dotknutím a uvolněním dotykového displeje.

- Dotkněte se středu ikony.
- Když se dotknete dotykového displeje, zatímco se již dotýkáte jiné jeho části, nový dotek bude neúčinný.

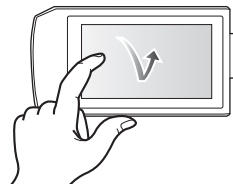

■ Potáhněte během doteku

Pohybujte vaším prstem, zatímco tlačí na displej.

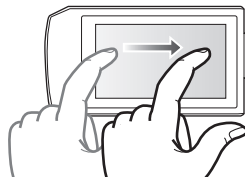

■ Ikony ovládání činnosti



Dotkněte se jich při změně strany nebo při provádění nastavení.



Vraťte se na předcházející stranu dotekem.

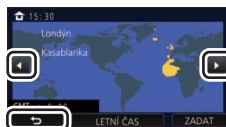

- (Pro řadu [WXF1]/řadu [VXF1])

Pokud se používá hledáček, ikony na obrazovce nebudou funkční.

Otevřete LCD monitor a dotkněte se jich.

Nastavení hledáčku Řada [WXF1]/řada [VXF1]

■ Nastavení korektoru okuláru

Provedte doladění čistoty obrazu pohybem otočného ovladače korektoru okuláru.

- Zapněte hledáček jeho vytáhnutím a zavřením LCD monitoru.
- Hledáček lze zvednout nahoru asi o 50° **A**.
- Pokud pohybujete hledáčkem, buďte opatrní, aby se v něm nezachytili vaše prsty.

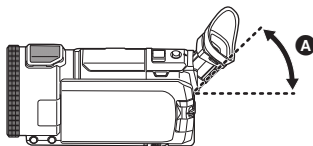
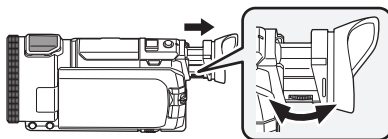

Dotykové menu

Dotkněte se ◀ (levá strana)/▶ (pravá strana)  v dotykovém menu za účelem přepínání provozních ikon.

- Zároveň je možné přepínat provozní ikony posouváním dotykového menu doprava nebo doleva během jeho doteku.

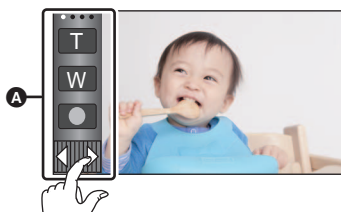

A Dotykové menu

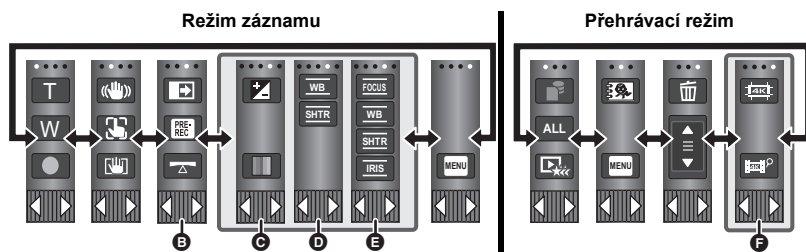

- B** Můžete změnit ikony ovládání, které mají být zobrazeny na displeji. (→ 46)
- C** Zobrazuje se pouze v Inteligentním automatickém režimu Plus (→ 68) a v nastavení [Efekt miniatury]/[8mm video]/[Video bez zvuku] režimu Kreativní kontroly (→ 68).
- D** (Pro řadu **WXF1**/řadu **VXF1**) / **E** (Pro řadu **VX1**/řadu **V800**)
Zobrazuje se v následujících situacích:
 - Zobrazuje se jen v [Časosběrné nahr.] Režimu kreativní kontroly (→ 68), Režimu filmu HDR (→ 54), Režimu scény (→ 72), Manuálním režimu (→ 80), Režimu FULL HD zpomaleného videa (→ 74, 78), Režimu fotografie 4K (→ 78), Režimu asistenta animace (→ 79)
 - (Pro řadu **WXF1**/řadu **VXF1**/řadu **VX1**)
Pokud je v Režimu kina použit Režim pomalého a rychlého videa nebo Režim pomalého zoomu (→ 73, 75)
- F** (Pro řadu **WXF1**/řadu **VXF1**/řadu **VX1**)
Zobrazeno v zobrazení miniatur scén 4K MP4. (→ 38)

* Pro řadu **WXF1**/řadu **VXF1**/řadu **VX1**

■ Zobrazení dotykového menu



Dotykové menu zmizí poté, co po určenou dobu během Režimu záznamu filmu / statického obrázku nebude provedena žádná dotyková funkce. Pokud chcete nabídku znovu zobrazit, dotkněte se .

-
- Nedotýkejte se LCD monitoru tvrdými ostrými hroty, jaké mají např. kuličková pera.

Nastavení data a času

Při zakoupení zařízení nejsou nastavené hodiny. Ujistěte se, že jste je nastavili.

- Když zapnete toto zařízení, může se zobrazit zpráva “Zvolit datum/čas a domácí region”.

Vyberte možnost [ANO] a proveďte nastavení podle níže uvedených kroků:

- Krok 3 v [SVĚTOVÝ ČAS] (→ 42)
- Kroky 2–3 z “Nastavení data a času”

1 Zvolte menu. (→ 41)

[MENU] : [NASTAVENÍ] → [NASTAV. ČASU]

2 Dotkněte se data nebo času, podle toho, co si přejete nastavit, a poté nastavte požadovanou hodnotu s použitím ▲ / ▼.

- A Zobrazení nastavení světového času (→ 42):

🏠 [DOMA] / 🗺️ [CÍL CESTY]

- Rok lze nastavit na hodnotu od 2000 do 2039.

3 Dotkněte se [ZADAT].

- Dokončete nastavení dotykem [KONEC].

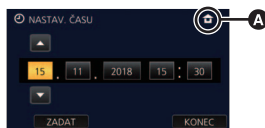

- Hodnoty data a času jsou řízeny vestavěnou lithiovou baterií.
- Je-li místo údaje času zobrazeno [- -], je třeba nabít vestavěnou lithiovou baterii. Za účelem nabít vestavěné lithiové baterie připojte síťový adaptér nebo připojte akumulátor. Baterie se bude nabíjet, i když bude jednotka vypnutá. Nechte zařízení nabíjet přibližně na 24 hodin a baterie poté udrží datum a čas přibližně po 4 měsících.

Před záznamem

■ Základní způsob držení kamery

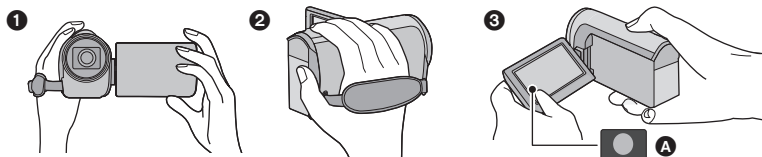

- 1 Držte kameru oběma rukama.
 - 2 Prostrčte ruku páskovým poutkem.
 - 3 Když držíte zařízení u pasu, je výhodné používat ikonu tlačítka záznamu **A**.
- Při snímání se ujistěte, že jste stabilně opření nohama na zemi a že vám nehrozí kolize s jinými osobami nebo předměty.
 - Při natáčení v exteriéru mějte slunce za zády. Jestliže má natáčený předmět světlo za sebou, bude na záznamu tmavý.
 - Držte ruce u těla a rozkročte se kvůli lepšímu udržení rovnováhy.
 - Nezakrývejte mikrofony rukama apod.

■ Základní způsob záznamu filmu

- Toto zařízení je třeba obvykle při záznamu pevně držet.
- Když pohybujete tímto zařízením při záznamu, pohybujte jím pomalu a udržujte přitom konstantní rychlost.
- Činnost zoomu je užitečná při záznamu subjektů, které nemůžete snímat zblízka, avšak výsledkem přehnaného použití zoomového přiblížení a oddálení může být méně pěkný film při sledování.

■ Snímání sebe sama



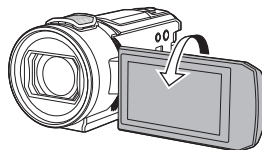

Natočte LCD monitor směrem k objektivu.

- Obraz je překlopený kolem svislé osy, takže jej vidíte jako v zrcadle. (Zaznamenaný obraz je samozřejmě normální.)
- Zobrazí se pouze některá označení. Když se zobrazí , vraťte natočení LCD monitoru do normální polohy a zkontrolujte označení varování/alarmu. (→ 265)



Zobrazení na displeji při záznamu autoportrétu

- Při záznamu autoportrétu jsou na obrazovce zobrazeny dále popsané ikony. Funkci provedete dotykem na ikonu.

	Zoomové oddálení: široký úhel (→ 52)
	Zoomové přiblížení: detail (→ 52)
	Přepínání mezi režimem Záznamu filmu a režimem Záznamu statických snímků (→ 21)
	Spuštění/pozastavení záznamu filmu*1 (→ 33)
	Záznam statických snímků*2 (→ 35, 36, 37)



*1 Pouze v režimu záznamu filmu

*2 V režimu záznamu statických snímků se po dotyku zaostří a zaznamená statický snímek.

- Pokud používáte Dálkově ovládaný pohyblivý držák (→ 281) atd., ikony nemusí být zobrazeny. Záleží na nastavení tohoto zařízení.

■ Nastavení páskového poutka

Nastavte páskové poutko podle velikosti vaší ruky.

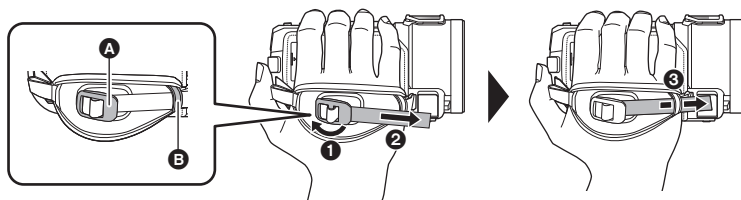

- A Přezka
- B Držák

- 1 Rozpjte přezku
 - 2 Zatahněte za konec pásku
 - 3 Proveďte pásek držákem
- Pásek můžete utáhnout zatažením pásku směrem k přezce a poté opětovným zatažením dopředu.

■ Nasazení/sejmutí sluneční clony

Slouží ke snížení nadměrného světla vstupujícího do objektivu v jasném slunečním počasí nebo v případě protisvětla apod., čímž umožňuje pořizování jasnějších snímků.

Nasazení sluneční clony

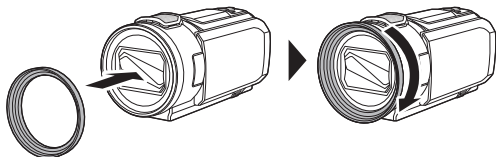

Odebrání sluneční clony

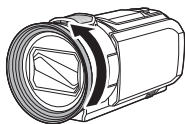

- (Pro řadu **WXF1**/řadu **VXF1**)

Pokud používáte režim nočního vidění ([Infračervený]), odstraňte sluneční clonu. (→ 97)

■ Nasazení/odstranění očnice (řada **WXF1**/řada **VXF1**)

Pokud sejmete očnici, otočte ji proti směru hodinových ručiček o 180° a poté ji opět nasadte a můžete ji použít pro levé oko. Při zakoupení je očnice nasazena v poloze pro pravé oko.

- 1 Chcete-li odstranit očnici, přidržte hledáček a zatáhněte za očnici ve směru šipky.
- 2 Chcete-li nasadit očnici, vložte vnitřní kroužek **B** očnice do drážky **A** držáku očnice.

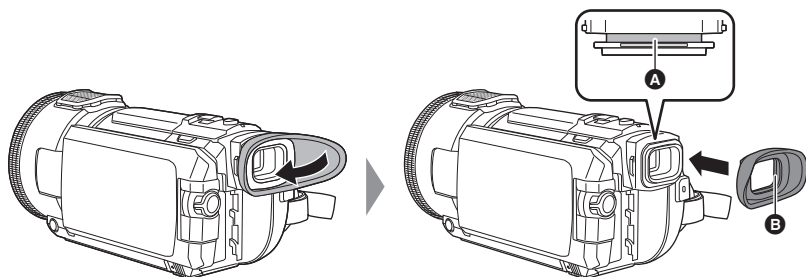

Volba média pro záznam [WXF1M]

Karta a vestavěná paměť mohou být zvoleny samostatně pro záznam filmů a statických snímků.

1 Nastavte tento přístroj na Režim záznamu. (→ 21)

2 Zvolte menu. (→ 41)

MENU : [VOLBA MÉDIA]

3 Dotkněte se média zvoleného pro záznam filmů nebo statických snímků.

- Médium, které je zvoleno zvlášť pro záznam filmů nebo statických snímků, je zvýrazněno žlutě.

4 Dotkněte se [ZADAT].

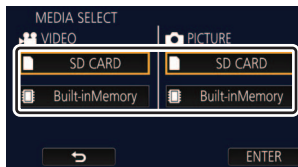



Filmový záznam

- 1 Otevřete LCD monitor nebo vytáhněte hledáček a přepněte tak do Režimu záznamu filmu. (→ 22)
- 2 Zahajte snímání stisknutím spouštěcího/zastavovacího tlačítka záznamu.

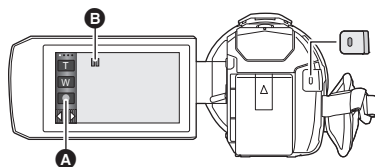

- A Ikona tlačítka záznamu
- B Při zahájení záznamu se **||** změni na **●**.
- Pokud stisknete tlačítko spuštění/zastavení záznamu, na obrazovce se zobrazí velká ikona REC/PAUSE. Tyto ikony zmizí, když se dotknete obrazovky nebo neprovedete dotykovou operaci do doby asi 2 sekund.

(Při zahájení záznamu)

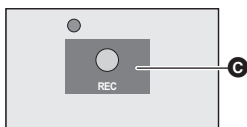

C Ikona REC

(Při zastavení záznamu)

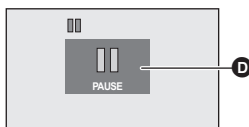

D Ikona PAUSE

- 3 Opakovaným stisknutím tlačítka spuštění/zastavení záznamu přerušete záznam.
- Můžete také zahájit/přerušit záznam dotekem ikony tlačítka záznamu.

■ Informace na displeji v režimu záznamu filmu

2160 60FPS	Režim záznamu
R 1h20m	Přibližná zbývající doba záznamu <ul style="list-style-type: none"> • Když zbývá méně než 1 minuta, R 0h00m bude blikat červeně.
0h00m00s	Uplynulá doba záznamu <ul style="list-style-type: none"> • "h" je zkratka pro hodiny, "m" pro minuty a "s" pro sekundy. • Při každém přerušení záznamu se zobrazení počítadla zařízení vynuluje na hodnotu 0h00m00s.



- V případě, že nebude po určenou dobu provedena žádná doteková operace, strana zobrazená na displeji zmizí. Za účelem jeho opětovného zobrazení se dotkněte displeje. (→ 42)
- Když zbývající kapacita akumulátoru klesne na méně než 30 minut, bude nepřetržitě zobrazováno.

- Pokud je tlačítko záznamu/přehrávání stisknuto v průběhu záznamu filmu, záznam se zastaví a tento přístroj se přepne do Režimu přehrávání.
- Pro změnu formátu záznamu změňte [TYP ZÁZNAMU] nebo [REŽIM NAHR.]. (→ 102, 103)
- Během záznamu filmu je možné zaznamenávat statické snímky. (→ 36)
- Obraz zaznamenaný mezi dvěma stisknutími tlačítka spuštění/zastavení záznamu, kterými byl záznam spuštěn a zastaven, tvoří jednu scénu.
- Pokud velikost souboru nebo doba záznamu scény s [TYP ZÁZNAMU] nastaveným na [4K MP4]^{*1}, [MP4] nebo [24p] překročí níže uvedené hodnoty, scéna bude automaticky rozdělena. (Záznam bude pokračovat.)
 - Pokud používáte paměťovou kartu SD/SDHC: přibl. 4 GB nebo 30 minut
 - Pokud používáte vestavěnou paměť^{*2}/paměťovou kartu SDXC:
 Různé v závislosti nastavení [TYP ZÁZNAMU] a [REŽIM NAHR.].

Formát záznamu	Režim záznamu	Velikost souboru a doba záznamu
[4K MP4] ^{*1}	[2160]	Přibližně 3 h
[MP4]	[1080/50M]	Přibližně 3 h
	Jiné než [1080/50M]	Přibližně 4 GB nebo 30 min
[24p]	Všechna	Přibližně 3 h

- (Maximální počet scén zaznamenatelných na jednu kartu SD nebo do vestavěné paměti^{*2})

Formát záznamu	[AVCHD]	[4K MP4] ^{*1} /[MP4]/[24p]
Zaznamenatelné scény	Přibližně 3900	Přibližně 89100
Jiná data (→ 125)	Přibližně 900	Přibližně 900

- Pokud karta SD nebo vestavěná paměť^{*2} obsahuje scény 4K MP4^{*1}, scény MP4, scény 24p a statické snímky, maximální počet zaznamenaných scén a maximální počet různých dat bude menší než je uvedeno v tabulce výše.
- Během záznamu nebude záznam zastaven ani při zavření LCD monitoru nebo hledáčku.
- (Pro řadu [WXF1]/řadu [VXF1])
Připojování nebo odpojování konektoru externího mikrofonu nebo zvukového zařízení k zdířce MIC/LINE IN provádějte při zastavení záznamu.
- (Pro řadu [VX1]/řadu [V800])
Během připojování externího mikrofonu do zásuvky MIC přepněte zařízení do režimu přerušení záznamu.
- Podrobnější informace o přibližné době možného záznamu najdete na straně 278.
- Maximální zbývající doba záznamu, kterou lze zobrazit pro záznam filmových snímků, je 99 hodin a 59 minut. Veškerá zbývající doba záznamu přesahující 99 hodin a 59 minut bude zobrazena jako "R99h59m+". Toto zobrazení zůstává beze změny, dokud zbývající doba záznamu neklesne pod 99 hodin a 59 minut.
- Pokud je [INDIKACE ZÁZNAMU] na [VYP.], ikony REC/PAUSE se nezobrazí. (→ 46)

*1 Pro řadu [WXF1]/řadu [VXF1]/řadu [VX1]

*2 Pouze [WXF1M]



Snímání statických snímků

- 1 Otevřete LCD monitor nebo vytáhněte hledáček a přepněte tak do Režimu záznamu statických snímků (→ 22)
- 2 Stiskněte tlačítko do poloviny. (Platí pouze pro automatické zaostřování)

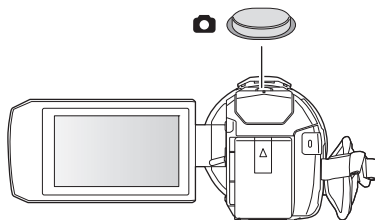

Označení zaostřování:

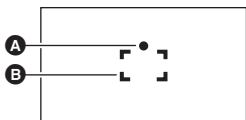

- A Označení zaostřování:
○ (Indikátor bliká bílou barvou.): Zaostřování
● (Indikátor svítí zeleně.): Zaostřeno
Žádné označení: Neúspěšný pokus o zaostření.
- B Zaostřovaná plocha (plocha z hranatých závorkách)

- 3 Stiskněte tlačítko až na doraz.



- Při nastavení funkce Optického stabilizátoru (→ 91) na 1 ([REŽIM 1]), bude funkce stabilizátoru obrazu mnohem účinnější. (Zobrazí se [MEGA] (Optický stabilizátor obrazu MEGA), když je tlačítko stlačeno na polovinu.)
- Při snímání statických snímků na tmavých místech se vzhledem k pomalejší rychlosti závěrky doporučuje použití stativu.
- Snímek můžete nasnímat také pouhým dotekem subjektu, na který má být zaostřeno. (Dotyková závěrka: → 93)
- V závislosti na podmínkách záznamu nebo nastavení menu se může stát, že indikátor zaostření a zaostřovací plocha nebudou zobrazeny.





■ Nastavení vybraného tlačítka Fn jako tlačítko fotografického snímání (řada [WXF1]/řada [VXF1])

Můžete také změnit [FN NASTAVENÍ] tak, abyste mohli používat vybrané tlačítko Fn jako tlačítko fotografického snímání. (→ 115)

[MENU] : [NASTAVENÍ] → [FN NASTAVENÍ] → [Fn1] na [Fn4] → []

- Funkce automatického zaostřování funguje při stisknutí tlačítka fotografického snímání na polovinu v kroku 2, pokud je v [Fn3] nastaveno [] (tlačítko .Fn3).

■ Indikátory zobrazené na displeji v režimu Záznamu statických snímků

	Indikátor činnosti v režimu statických snímků (→ 261)
R3000	Zbývající počet statických snímků <ul style="list-style-type: none">• Při hodnotě [0] bliká červeně.
	Velikost statických snímků (→ 113)
	Optický stabilizátor obrazu MEGA (→ 35)
	Optický stabilizátor obrazu (→ 91)

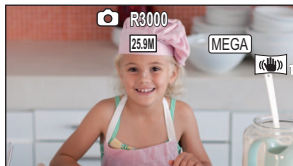

- V případě, že nebude po určenou dobu provedena žádná doteková operace, strana zobrazená na displeji zmizí. Za účelem jeho opětovného zobrazení se dotkněte displeje.
- Když zbývající počet statických snímků klesne na 200 nebo méně, bude nepřetržitě zobrazováno.

■ Zaostřovaná plocha

Je-li před nebo za zaostřovaným předmětem jiný kontrastní předmět, nemusí se zaostření podařit. V takovém případě přemístěte kontrastní předmět mimo oblast zaostřování.

Záznam statických snímků v režimu záznamu filmu

◇ Nastavte tento přístroj na Režim záznamu filmu (→ 22)

Nasnímejte snímek stisknutím tlačítka  až na doraz (zatlačte jej směrem dolů).

- V následujících situacích můžete zaznamenávat statické snímky během záznamu filmu (simultánní záznam):
 - Při nastavení [TYP ZÁZNAMU] na [AVCHD] nebo [MP4]
 - Když je [TYP ZÁZNAMU] nastaven na [24p] a [REŽIM NAHR.] je nastaven na [1080/24p]
 - Během záznamu statických snímků se symbol  změní na červený a dojde k zobrazení zbývajících počtu zaznamenaných snímků.
 - Během záznamu statických snímků nebude vydán žádný zvuk závěrky.
-
- Samospoušť (→ 96) nefunguje.
 - V rámci preference filmu před záznamem statických snímků je kvalita obrazu při záznamu filmů nebo během operace PRE-REC jiná než při běžných statických snímcích.
 - (Pro řadu [WXF1]/řadu [VXF1]/řadu [VX1])
V následujících situacích nemůžete použít simultánní záznam při záznamu filmu nebo záznamu statického snímku v průběhu PRE-REC:
 - Při nastavení [TYP ZÁZNAMU] na [4K MP4].
 - Když je [TYP ZÁZNAMU] nastaven na [24p] a [REŽIM NAHR.] je nastaven na [2160/24p].
 - Když je režim záznamu nastaven na fotografický režim 4K.
 - Pokud je při záznamu filmu prováděn simultánní záznam, doba nepřetržitého záznamu se bude zkracovat. Pokud je tento přístroj vypnut nebo je stisknuto tlačítko záznamu/přehrávání, doba nepřetržitého záznamu se může prodloužit.
 - V závislosti na velikosti snímku může být doba záznamu statických snímků dlouhá.

- Maximální počet zaznamenaných snímků, které lze zobrazit, je 9999. Když počet zaznamenaných snímků přesáhne 9999, zobrazí se R 9999+. Počet se po pořízení snímku nezmění, pokud je počet zaznamenaných snímků 9999 nebo méně.
- V závislosti na podmínkách záznamu může být doba záznamu dlouhá.

Registrace oblíbených scén při záznamu filmu 4K

Řada [WXF1]/řada[VXF1]/řada[VX1]



Pokud nastavíte [TYP ZÁZNAMU] na [4K MP4] nebo přepnete Režim záznamu na Fotografický režim 4K, můžete registrovat část záznamu, pro který stisknete tlačítko fotografického snímkování, jako oblíbenou scénu.

Po registraci oblíbených scén z nich můžete v Režimu přehrávání vytvořit statické snímky podle postupu uvedeného v "Označení oblíbené scény". (→ 145)

- Nastavte [TYP ZÁZNAMU] na [4K MP4] nebo nastavte Režim záznamu na Fotografický režim 4K. (→ 64, 102)

Při záznamu filmu stiskněte naplno (až na doraz) tlačítko fotografického snímkování.



- Část záznamu bude registrována jako oblíbená scéna a zobrazí se ikona oblíbené scény **A** a zbývající počet oblíbených scén **B**.
 - Když počet zbývajících oblíbených scén dosáhne počtu 0, začne zbývající počet blikat červeně.
 - V čase od začátku záznamu filmu do konce záznamu lze zaregistrovat až 10 scén.
 - Registrace oblíbené scény trvá přibližně 4 sekundy.
-
- Oblíbené scény nelze registrovat v následujících situacích:
 - V průběhu PRE-REC
 - V průběhu zatmívání/roztmívání
 - Pokud je používán dálkově ovládaný pohyblivý držák v automatickém režimu ([Párty]/[Pohybující Se Objekt]/[Předvolená pozice])
 - Pro [NASTAV. OBLÍBENÉ SCÉNY] v Přehrávání zvýrazněných částí nejsou registrované scény rozpoznány jako oblíbené. (→ 136)

Přehrávání filmu/statických snímků



1 Nastavte tento přístroj na Režim přehrávání. (→ 21)

2 Dotkněte se ikony výběru média **A** a vyberte médium, které chcete přehrát. (→ 26)

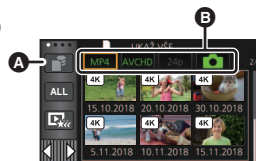

[VEST. PAMĚŤ]^{*1}/[SD KARTA]/[HDD]^{*2}

- (Pro **WXF1**) / **VXF1** / **VXF11** / **VX1** / **VX11** / **V800** / **V808**)
Pokud není USB HDD připojen, pokračujte krokem 3.

*1 Pouze **WXF1M**

*2 Zobrazí se, pouze když je připojen USB HDD. (→ 169)

3 Dotkněte se záložky filmu / statického snímku **B**.

[MP4]: 4K MP4^{*3} a MP4 scény jsou zobrazeny jako miniatury.

[AVCHD]: Scény AVCHD a scény zaznamenané funkcí zálohy pro dvojitou kameru jsou zobrazeny jako miniatury.

[24p]: 2160/24p^{*3} a 1080/24p scény jsou zobrazeny jako miniatury.

[📷]: Statické snímky jsou zobrazeny jako miniatury.

*3 Pro řadu **WXF1**/řadu **VXF1**/řadu **VX1**

- Pokud jsou zaznamenané scény / statické obrázky, písmena a ikony na záložce filmu / statického obrázku jsou zobrazeny zeleně.

- V miniaturách jsou po dotyku položky [MP4] zobrazeny následující ikony:

– Scéna MP4 [2160/25p]: **4K** (Pro řadu **WXF1**/řadu **VXF1**/řadu **VX1**)

– Scéna MP4 [1080/50p]: **1080** (Modrý) (Režim záznamu [1080/50M])

1080 (Režim záznamu [1080/28M])

– Scéna MP4 [1080/25p]: **1080**

– Scéna MP4 [720/25p]: **720**

– Scéna MP4 [360/25p]: **360**

- V miniaturách jsou po dotyku položky [AVCHD] zobrazeny následující ikony:

– Scéna AVCHD [1080/50p]: **50p**

– Scéna AVCHD [PH]: **PH**

– Scéna AVCHD [HA]: **HA**





– Scéna AVCHD [HG]: **HG**

– Scéna AVCHD [HE]: **HE**

– Scény zaznamenané funkcí **→** **📷**

Zálohy pro dvojitou kameru:

- V miniaturách jsou po dotyku položky [24p] zobrazeny následující ikony:

– Scéna MP4 [2160/24p]:  (Pro řadu  /řadu  /řadu 

– Scéna MP4 [1080/24p]: 

4 Dotkněte se scény nebo statického snímku určeného k přehrávání.

- Zobrazení následující (předcházející) strany:
 - Posuňte zobrazení miniatur nahoru (dolů) během jeho doteku.
 - Přepněte dotykové menu a poté se dotkněte ▲ (nahoru) / ▼ (dolů) na páčce posuvu miniatur.



5 Zvolte přehrávání dotekem příslušné ikony ovládání.

- V případě, že nebude po určenou dobu použita žádná doteková operace, ikony ovládání a zobrazení na displeji zmizí. Pro jejich opětovné zobrazení se dotkněte displeje.





Ikona ovládání

Přehrávání filmových záznamů	Přehrávání statického snímku
▶/ : Přehrávání/zastavení	▶/ : Zahájení/přerušení automatického prohlížení (přehrávání statických snímků v číselném pořadí).
◀◀: Rychlé přehrávání dozadu*	◀◀◀: Zobrazení předchozího snímku.
▶▶: Rychlé přehrávání dopředu*	◀◀◀: Zobrazení následujícího snímku.
■: Zastavení přehrávání a zobrazení miniatur.	■: Zastavení přehrávání a zobrazení miniatur.

* Při dvojitým dotyku dojde ke zvýšení rychlosti rychlého přehrávání dopředu/dozadu. (Zobrazení na displeji se změní na ◀◀◀ / ▶▶▶ .)

■ Změňte zobrazení miniatur

Při zobrazení miniatur se při použití páčky zoomu na straně  nebo na straně  bude zobrazení měnit v následujícím pořadí.

6 scén ↔ 1 scéna ↔ Vyhledání podle času* (→ 122)

* Vyhledávání podle času může být nastaveno pouze v režimu přehrávání filmu.

- Pokud stisknutím tlačítka záznamu/přehrávání nastavíte toto zařízení do režimu záznamu nebo přehrávání, vrátíte se na zobrazení 6 scén.
- Datum záznamu se zobrazuje pod miniaturou při zobrazení 6 scén.
- Zobrazením 1 scény nebo dotekem a přidržením miniatury při zobrazení v podobě 6 scén bude při přehrávání filmů zobrazeno datum a čas záznamu a při přehrávání statických snímků bude zobrazeno datum záznamu a číslo souboru.

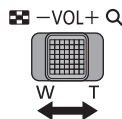

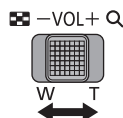
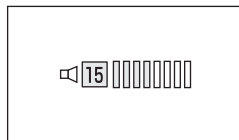

■ Nastavení hlasitosti reproduktoru/sluchátek

Hlasitost reproduktoru/sluchátek během režimu přehrávání filmu můžete nastavit páčkou hlasitosti.



Směrem k “+”: Zvýšení hlasitosti

Směrem k “-”: Snížení hlasitosti

- Medium pro přehrávání můžete také vybrat pomocí nastavení nabídky. [NAST.VIDEA] nebo [NAST.SNÍMKU] → [VOLBA MÉDIA PŘEHR.] (→ 41)
 - Zvuk bude slyšet pouze během běžného přehrávání.
 - Po 5 minutách zastavení přehrávání se vrátí zobrazení miniatur.
 - Informace o zbývající době přehrávání bude vynulována na 0h00m00s při každé scéně.
 - Uplynulý čas přehrávání se nezobrazuje pro scény zaznamenané v následujících režimech:
 - FULL HD zpomalené video
 - (Pro řadu [WXF1]/řadu [VXF1]/řadu [VX1])
 - Režim zpomaleného a rychlého videa a Režim zoomování při jízdě
 - (Pro řadu [WXF1]/řadu [VXF1]/řadu [VX1])
Pokud měníte scény při přehrávání filmů, může obrazovka na chvíli zčernat.
(Pro řadu [V800])
Při přehrávání se zvoleným [MP4] nebo [AVCHD] může při přepínání scén displej dočasně zčernat.
 - Pokud přepnete na jinou záložku filmu / statického snímku, jednotka se restartuje.
 - Přepínání z [24p]^{*1} na [MP4] nebo [AVCHD]
 - Přepínání z [MP4] nebo [AVCHD] na [24p]^{*2}
- *1 Včetně případu, kdy jste přepnuli nejprve z [24p] na  (statický snímek).
- *2 Včetně případu, že jste nejprve přepnuli z [MP4] nebo [AVCHD] na  (statický snímek).

Kompatibilita filmového záznamu

- Toto zařízení je založeno na formátu AVCHD Progressive/AVCHD/formátu souboru MPEG-4 AVC.
- Filmy zaznamenané jednotkou se nemusí správně přehrávat nebo se nepřehrávají vůbec na jiném zařízení, a to i v případě, že jiné zařízení podporuje formát těchto filmů. (Kompatibilitu vašeho zařízení zjistíte v Návodu k použití zařízení.)
- Filmy zaznamenané jinými zařízeními nejsou na tomto zařízení podporovány.

Kompatibilita statického snímku

- Toto zařízení je kompatibilní s jednotným standardem DCF (Design rule for Camera File system), vytvořeným organizací JEITA (Japan Electronics and Information Technology Industries Association).
- Toto zařízení může přehrávat zkráceně nebo nemusí přehrávat vůbec statické snímky zaznamenané nebo vytvořené na jiném zařízení a jiná zařízení mohou přehrávat zkráceně nebo nemusí přehrávat vůbec statické snímky zaznamenané na tomto zařízení.
- V závislosti na zařízení, na kterém bude probíhat přehrávání, mohou být statické snímky přehrávány ve formátech jiných, než ve kterých byly zaznamenané.

Používání menu

- Dotkněte se < (levá strana) / > (pravá strana)  dotykového menu za účelem zobrazení  . (→ 26)

1 Dotkněte se položky  .



2 Dotkněte se top menu .

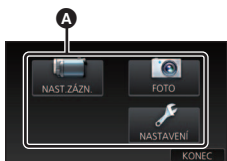

3 Dotkněte se podmenu .



- Následující (předcházející) stranu lze zobrazit dotekem  /  .

4 Nastavení hodnoty požadované položky se provádí jejím dotekem.

5 Dotekem [KONEC] ukončete zobrazování nastavení menu.

■ Zobrazení nápovědy

Po doteku  dojde při doteku podmenu a příslušných položek k zobrazení popisů funkce a hlášení vyžadujícího potvrzení.

- Po zobrazení hlášení bude zobrazení nápovědy zrušeno.

Použití Menu nastavení

Řada [WXF1] / řada [VXF1]
[FN NASTAVENÍ]



Postupujte podle pokynů na straně 115.

[DISPLEJ]



Nastavte způsob zobrazení informací na displeji.

[MENU] : [NASTAVENÍ] → [DISPLEJ] → požadované nastavení

[5 SEK.]: Informace jsou zobrazovány na displeji po dobu 5 sekund po zahájení režimu Záznamu filmu nebo režimu Záznamu statických snímků, zahájení přehrávání nebo doteku displeje.

[ZAP.]: Nepřetržitě zobrazování.

[NASTAV. ČASU]



Podrobnější informace najdete na straně 28.

[SVĚTOVÝ ČAS]



Je možné zobrazit a zaznamenat čas v místě cíle cesty volbou vašeho domácího regionu a volbou cíle vaší cesty.

1 Zvolte menu.

[MENU] : [NASTAVENÍ] → [SVĚTOVÝ ČAS]

• Když není nastaven [DOMA] (váš domácí region), dojde k zobrazení hlášení. Dotkněte se [ZADAT] a přejděte na krok 3.

2 (Platí pouze pro nastavování vašeho domácího regionu)

Dotkněte se [DOMA].

• Dotkněte se [ZADAT].

3 (Platí pouze pro nastavování vašeho domácího regionu)

Zvolte váš domácí region dotekem

◀ / ▶ a poté stiskněte [ZADAT].

• Nastavení letního času se provádí dotekem na položku [LETNÍ ČAS]. Zobrazí se značka (☼) a dojde k zapnutí nastavení letního času; hodiny budou nastaveny o jednu hodinu dopředu vůči času GMT. Přejete-li si obnovit běžné nastavení času, znovu se dotkněte položky [LETNÍ ČAS].

Pokud nastavíte funkci [Nastavte Hodiny na Letní Čas] na [ZAP.], bude aktuální čas také posunut o 1 hodinu. (→ 43)



- A** Aktuální čas
- B** Odchylka od času GMT (Greenwichský čas)

4 (Platí pouze pro nastavování regionu cíle vaší cesty)

Dotkněte se [CÍL CESTY].

- Dotkněte se [ZADAT].
- Při prvním nastavení domácího regionu bude strana pro nastavení domácího region/regionu cíle vaší cesty zobrazena po nastavení domácího regionu. Poté, co byl domácí region již jednou nastaven, proveďte operace v menu, uvedené v kroku 1.

5 (Platí pouze pro nastavování regionu cíle vaší cesty)

Zvolte cíl vaší cesty dotekem ◀ / ▶ a poté se dotkněte [ZADAT].

- Nastavení letního času se provádí dotekem na položku [LETNÍ ČAS]. Zobrazí se značka ⚙️Ⓜ️ a dojde k zapnutí nastavení letního času; hodiny budou nastaveny o jednu hodinu dopředu vůči času místa, kam cestujete. Přejete-li si obnovit běžné nastavení času, znovu se dotkněte položky [LETNÍ ČAS]. Pokud nastavíte funkci [Nastavte Hodiny na Letní Čas] na [ZAP.], bude čas místa kam cestujete také posunut o 1 hodinu.
- Ukončete nastavování dotykem na [KONEC]. Bude zobrazeno ✈️ s uvedením času v cíli vaší cesty.



- C** Místní čas ve zvoleném cíli cesty
- D** Časový rozdíl mezi cílem cesty a domácím regionem

Návrat displeje na domácí nastavení

Nastavte domácí region s použitím kroku 1 až 3 a zavřete nastavení dotykem [KONEC].

- Když nemůžete najít cíl vaší cesty v prostoru zobrazeném na straně, nastavte jej s použitím odlišného času od času ve vašem regionu.

[Nastavte Hodiny na Letní Čas]



Je-li tato funkce nastavena na hodnotu [ZAP.] a nastavení letního času v nabídce [SVĚTOVÝ ČAS] je zapnuto, budou následující časy posunuty vpřed o 1 hodinu:

- Při nastavování domácího regionu: Nastavte aktuální čas
- Při nastavování regionu cíle vaší cesty: Zvolte čas v místě cíle vaší cesty

[MENU] : [NASTAVENÍ] → [Nastavte Hodiny na Letní Čas] → požadované zobrazení

[ZAP.]: Čas jsou upraveny při zapnutí nastavení letního času.

[VYP.]: Čas nejsou upraveny při zapnutí nastavení letního času.

[DATUM/ČAS]



Prostřednictvím této položky můžete změnit režim zobrazování data a času.

MENU : [NASTAVENÍ] → [DATUM/ČAS] → požadované zobrazení

[DATUM]/[DAT/ČAS]/[VYP.]

- Datum a čas není zobrazen, pokud je zobrazena ikona přepínání režimu záznamu. (→ 22)
- Pokud je povolena Dotyková závěrka, je ikona přepínání režimu záznamu zobrazena neustále. Proto z obrazovky zmizí zobrazení data a času.

[FORMÁT DATA]



Tato položka umožňuje provést změnu formátu data.

MENU : [NASTAVENÍ] → [FORMÁT DATA] → požadované nastavení

[R/M/D]/[M/D/R]/[D/M/R]

[ZOOM/REC ZOBRAZENÍ]



Můžete si vybrat způsob zobrazení ikon tlačítek zoomu (**T** / **W**) a ikony tlačítka záznamu (**●**).

MENU : [NASTAVENÍ] → [ZOOM/REC ZOBRAZENÍ] → požadované nastavení

[ZAP.]: Nepřetržité zobrazování.

[VYP.]: Ikony zmizí přibližně po 5 sekundách bez provedení jakékoli dotykové operace.

[ZOBRAZENÍ ZÁMKU O.I.S.]



Podrobnější informace najdete na straně 93.

[IKONY NA TV]



Postupujte podle pokynů na straně 161.

[SPOŘIČ (BAT)]



Když uplynulo přibližně 5 minut bez jakékoli činnosti, toto zařízení bude automaticky vypnuto, aby se zamezilo vybití akumulátoru.

[MENU] : [NASTAVENÍ] → [SPOŘIČ (BAT)] → [ZAP.]

- Toto zařízení nebude automaticky vypnuto, ani když je [SPOŘIČ (BAT)] nastaveno na [ZAP.] v níže uvedených případech:
 - Připojte síťový adaptér*
 - Při použití USB kabelu pro připojení k PC apod.
 - Při použití funkce PRE-REC
 - Během zkoušky automatického prohlížení
 - Použití funkce Wi-Fi

* Je-li aktivováno nastavení [SPOŘIČ (AC)], toto zařízení se automaticky vypne.

[SPOŘIČ (AC)]



Když uplynulo 15 minut bez provedení jakékoli operace při zapnutí síťového adaptéru, toto zařízení bude automaticky vypnuto.

[MENU] : [NASTAVENÍ] → [SPOŘIČ (AC)] → [ZAP.]

- Toto zařízení nebude automaticky vypnuto, ani když je [SPOŘIČ (AC)] nastaveno na [ZAP.] v níže uvedených případech:
 - Při použití USB kabelu pro připojení k PC apod.
 - Při použití funkce PRE-REC
 - Během zkoušky automatického prohlížení
 - Použití funkce Wi-Fi

[RYCHLÉ ZAPNUTÍ]



Zařízení nemůže přibližně 1,6 sekundy po spuštění provádět záznam.

[MENU] : [NASTAVENÍ] → [RYCHLÉ ZAPNUTÍ] → [ZAP.]

- V závislosti na podmínkách záznamu může být doba startu delší než 1,6 sekundy.
- V režimu rychlého zapnutí nabíjení bude mít zoomové zvětšení hodnotu 1×.

[ZVUK POVELŮ]



Operace na dotekovém displeji, zahájení a ukončení záznamu a zapnutí/vypnutí napájení může být potvrzeno tímto zvukem.

V případě volby [VYP.] na začátku/konci záznamu apod. zvuk není přiváděn na výstup.

MENU : [NASTAVENÍ] → [ZVUK POVELŮ] → požadované nastavení

(Nízká hlasitost) / (Vysoká hlasitost) / [VYP.]

4x opakovaná 2 pípnutí

Při výskytu chyby postupujte podle pokynů zobrazených na displeji (→ 265).

- Při změně nastavení zvuku závěrky postupujte podle strany 114.

[INDIKACE ZÁZNAMU]



Pokud je toto nastaveno na [ZAP.], při spuštění nebo zastavení záznamu se zobrazí ikony REC/PAUSE (→ 33).

MENU : [NASTAVENÍ] → [INDIKACE ZÁZNAMU] → [ZAP.]

[VYBER OPER. IKONY]



Můžete změnit ikony ovládání (→ 94), které mají být zobrazeny v Dotykovém menu.

Zaregistrujte 3 oblíbené ikony ovládání.

- Výchozí nastavení jsou následující:

	Režim záznamu filmu	Režim záznamu statických snímků
Řada / řada	(PRE-REC) (Režim nočního vidění) (Funkce Vyrovnaného snímání)	(Samospoušť) (Inteligentní expozice) (Kompenzace protisvětla)
Řada / řada	(Zatmívání/roztmívání) (PRE-REC) (Funkce Vyrovnaného snímání)	

1 Zvolte menu.

MENU : [NASTAVENÍ] → [VYBER OPER. IKONY]

2 Když chcete zrušit nastavení, dotkněte se ikony ovládání.

3 Dotkněte se ikony ovládání určené k nastavení.

- K zobrazení názvu funkce dojde při stisknutí a přidržení ikony ovládání.
- Za účelem zrušení funkce se znovu dotkněte příslušné ikony ovládání.

4 Dotkněte se [ZADAT].

[NAPÁJENÍ LCD]



Slouží k usnadnění sledování LCD monitoru na světlých místech, včetně exteriéru.

MENU : [NASTAVENÍ] → [NAPÁJENÍ LCD] → požadované nastavení

[+1]* (Činí ještě jasnějším) / [0]* (Běžné) / [-1]* (Činí méně jasným)

- Tato nastavení nemají žádný vliv na zaznamenávaný obraz.
- Při použití síťového adaptéru je LCD monitor nastaven automaticky na [+1]*.
- Doba možného záznamu s použitím akumulátoru bude zkrácena při vyšším jasu LCD monitoru.

[NASTAVENÍ LCD]



Slouží k doladění jasu a intenzity barev na LCD monitoru.

- Tato nastavení nemají žádný vliv na zaznamenávaný obraz.

1 Zvolte menu.

MENU : [NASTAVENÍ] → [NASTAVENÍ LCD] → požadované nastavení

[JAS]: Jas LCD monitoru
[BARVA]: Úroveň barev LCD monitoru

2 Dotkněte se / za účelem doladění nastavení.

3 Dotkněte se [ZADAT].

- Dotkněte se [KONEC] za účelem ukončení zobrazování strany menu.

Řada [WXF1] / řada [VXF1]

[NAST. HLED.]



Slouží k doladění jasu hledáčku.

- Tato nastavení nemají žádný vliv na zaznamenávaný obraz.

Zvolte menu.

MENU : [NASTAVENÍ] → [NAST. HLED.] → požadované nastavení

[JAS]/[NORMÁLNÍ]/[TMAVÝ]

- Lze nastavit na LCD monitoru. Zavřete LCD monitor, vytáhněte hledáček a potvrďte jas zapnutím hledáčku.

[HDMI ROZLIŠENÍ]



Postupujte podle pokynů na straně 162.

[VIERA Link]



Postupujte podle pokynů na straně 164.

[PŮVODNÍ NAST]



Nastavte na [ANO] za účelem změny nastavení menu do přednastaveného stavu.

MENU : [NASTAVENÍ] → [PŮVODNÍ NAST]

- Nastavení [VOLBA MÉDIA]*, [NASTAV. ČASU] a [LANGUAGE] nebudou změněna.
 - * Uživatelům, kteří vlastní [WXF1] / [VXF1] / [VXF11] / [VX1] / [VX11] / [V800] / [V808], se toto menu nezobrazuje.
 - Pokud obnovíte výchozí nastavení, tento přístroj se přepne na Režim záznamu filmu.
 - (V Režimu záznamu)
Když je [TYP ZÁZNAMU] nastaven na [24p], provedením [PŮVODNÍ NAST] se toto zařízení restartuje.
 - (V Režimu přehrávání)
Pokud je karta filmu/statického snímku nastavena na [24p]^{*1}, provedením [PŮVODNÍ NAST] restartuje jednotku.
- *1 Včetně případu, kdy jste přepnuli nejprve z [24p] na (statický snímek).

[Obnov.Wi-Fi]



Když si přejete obnovit přednastavené hodnoty nastavení Wi-Fi, nastavte tuto položku na [ANO].

MENU : [NASTAVENÍ] → [Obnov.Wi-Fi]

- Dojde také k vymazání Přihlašovacího uživatelského jména pro "LUMIX CLUB" a Hesla Wi-Fi.
- Informace o bezdrátových přístupových bodech, chytrých telefonech a bezdrátových dílčích kamerách registrovaných k tomuto zařízení jsou také odstraněny.

[Smazat vlastní BGM]



Můžete odstranit hudbu (→ 134, 141, 147) uloženou na tomto zařízení jako [Vlastná BGM].

MENU : [NASTAVENÍ] → [Smazat vlastní BGM]

[Auto pozice kurzoru]



Přibližně po uplynutí 1 sekundy od zadání znaku dojde k jeho potvrzení a k přesunu kurzoru doprava.

To usnadňuje zadávání bez pohybu kurzoru, když je třeba znovu použít znaky odpovídající stejnému tlačítku.

MENU : [NASTAVENÍ] → [Auto pozice kurzoru] → [ZAP.]

- K zobrazení strany pro zadávání znaků dochází v níže uvedených podmínkách:
 - Když nastavujete [NASTAV. NÁZVU] pro přehrávání zvýrazněných částí. (→ 137)
 - Při zadání jména do Kalendáře kojence (→ 143)
 - Když provedete konfiguraci funkce Wi-Fi (→ 201, 213, 222, 223, 224)

Řada WXF1/řada VXF1 [NAST. ZOOM PRSTENCE]



Postupujte podle pokynů na straně 52.

[VYNULOVÁNÍ POČÍTADLA]



Nastavte číslo souboru další scény 4K MP4*¹, scény MP4, scény 24p a statického snímku, který bude zaznamenán do 0001.

MENU : [NASTAVENÍ] → [VYNULOVÁNÍ POČÍTADLA]

- Číslo adresáře je aktualizováno a číslo souboru bude začínat od 0001. (→ 258)
- Pro vynulování čísla adresáře naformátujte kartu SD a vestavěnou paměť*² a poté proveďte [VYNULOVÁNÍ POČÍTADLA].

*1 Pro řadu WXF1/řadu VXF1/řadu VX1

*2 Pouze WXF1M

- Čísla souborů statických snímků zaznamenaných v režimu Asistenta zastavení pohybu nejsou resetována.

[PAMĚŤ FORMÁT]



Pamatujte si, prosím, že při formátování média budou vymazána veškerá na něm zaznamenaná data a nemohou být obnovena. Uložte důležitá data do PC, na disk DVD apod (→ 249)

MENU : [NASTAVENÍ] → [PAMĚŤ FORMÁT] → požadované médium

[VEST. PAMĚŤ]*¹/[SD KARTA]/[HDD]*²

*1 Pouze WXF1M

*2 Zobrazí se v případě připojení k USB HDD. (→ 171)

• (Pro WXF1/ VXF1/ VXF11/ VX1/ VX11/ V800/ V808)

Když není připojený USB HDD, strana pro volbu média není zobrazena. Dotkněte se [ANO].

• Po skončení formátování zrušte zobrazování strany s hlášením dotekem [KONEC].

• Když má být karta SD vyřazena z činnosti/odevzdána, proveďte fyzické formátování karty SD. (→ 275)

• (Pro WXF1M)

Když má být toto zařízení vyřazeno z činnosti/odevzdáno, proveďte formátování vestavěné paměti (→ 274)

- Nevypínejte toto zařízení ani nevyjímejte kartu SD během formátování. Nevystavuje zařízení vibracím nebo nárazům.

Použijte toto zařízení na formátování média.

Formátování vestavěné paměti je možné pouze na tomto zařízení.

Neformátujte kartu SD s použitím jiného zařízení, jako je PC. Karta by v tomto zařízení nemusela být použita.

[STAV PAMĚTI]



Je možné zkontrolovat použitý prostor doby zbývajících možného záznamu na kartě SD a ve vestavěné paměti.

[MENU] : [NASTAVENÍ] → [STAV PAMĚTI]

- (Pro [WXF1M])
Dotechem [ZMĚNA PAMĚTI] se přepíná zobrazení týkající se karty SD a zobrazení týkající se vestavěné paměti.
 - Zbývajících čas záznamu v nastaveném režimu záznamu se zobrazuje pouze v Režimu záznamu filmu.
 - Jakákoliv zbývajících doba záznamu nad 99 hodin a 59 minut bude zobrazena jako "99h59m+".
 - Dotkněte se [KONEC] za účelem zavření informace.
-
- Paměťová karta SD nebo vestavěná paměť vyžadují určitý prostor pro uložení informací pro zacházení se systémovými soubory, a proto je prostor, který je reálně k dispozici, o něco menší, než je uvedená hodnota. Použitelný prostor na SD kartě/ve vestavěné paměti je obvykle vypočítán jako 1 GB=1.000.000.000 bytů. Kapacita PC a software jsou vyjadřovány jako 1 GB=1.024×1.024×1.024=1.073.741.824 bytů. Proto se zdá být uvedená hodnota kapacity o něco menší.

[Firmware info]



Zobrazí se číslo modelu a verze firmwaru jednotky.

[MENU] : [NASTAVENÍ] → [Firmware info]

[Aktuální verze]



Slouží k aktualizaci verze firmwaru tohoto zařízení.

[MENU] : [NASTAVENÍ] → [Aktuální verze]

Ohledně informací o nejnovějších aktualizacích viz web podpory níže (od ledna 2018).

http://panasonic.jp/support/global/cs/e_cam

(Tato stránka je k dispozici pouze v anglickém jazyce.)

[Eye-Fi Přenos]



K zobrazení této položky dojde pouze tehdy, když je vložena karta Eye-Fi.
Postupujte podle pokynů na straně 177.

[Eye-Fi Přímý Režim]



K zobrazení této položky dojde pouze tehdy, když je vložena karta Eye-Fi.
Postupujte podle pokynů na straně 178.

[INFO O SOFTWARE]



Tento přístroj můžete připojit k počítači pomocí USB kabelu a zkontrolovat údaje o softwaru (licenci) na počítači.

1 Zvolte menu.

[MENU] : [NASTAVENÍ] → [INFO O SOFTWARE]

2 Propojte toto zařízení a počítač.

- Po dokončení připojení se zobrazí zpráva. Na počítači si přečtěte soubor [LICENSE.TXT].
 - Při použití akumulátoru dojde k vypnutí LCD monitoru přibližně po 5 sekundách. Zapněte LCD monitor dotekem displeje.
-
- Nepoužívejte jiný USB kabel než dodávaný. (S jinými USB kabely není zaručeno fungování.)

[ON-LINE MANUÁL]



Nyní můžete vyzkoušet, jak přistoupit na webové stránky, kde můžete stáhnout Návod k použití (ve formátu PDF).

[MENU] : [NASTAVENÍ] → [ON-LINE MANUÁL] → požadovaný způsob přístupu

[Zobrazení URL]:	Na LCD monitoru tohoto zařízení se zobrazí URL adresa webu.
[USB připojení]:	Zobrazí webovou stránku na počítači připojeném k tomuto zařízení USB kabelem.
[QR kód]:	Na LCD monitoru tohoto zařízení se zobrazí QR kód webové stránky.

[LANGUAGE]



Tato volba vám umožňuje přepnout jazyk zobrazený na displeji nebo na stránce menu.

[MENU] : [NASTAVENÍ] → [LANGUAGE] → požadovaný jazyk

Použití zoomu

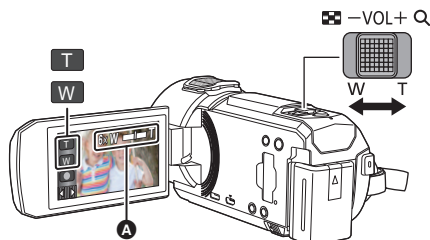

Páčka zoomu/lkona tlačítka zoomu

Strana T:

Snímání zblízka (přiblížení)

Strana W:

Širokoúhlé snímání (oddálení)

A Lišta zoomu

- Maximální zoom pro záznam filmů může být nastaven prostřednictvím [REŽIM ZOOMU]. (→ 101)

Operace zoomu při použití kolečka pro manuální ovládání

(řada **WXF1**/řada **VXF1**)

Operace zoomu můžete ovládat také kolečkem pro manuální ovládání.

- V manuálním režimu změňte nastavení kolečka pro manuální ovládání na [ZOOM]. (→ 80)
- Můžete nastavit požadovaný směr zoomu v položce [NAST. ZOOM PRSTENCE] v nabídce nastavení.

		[NAST. ZOOM PRSTENCE]	
Směr otáčení kolečka pro manuální ovládání		[↓ ↻ T]	[O ↓ T]
	Strana A	Širokoúhlý záznam (oddálení)	Detailní záznam (přiblížení)
	Strana B	Detailní záznam (přiblížení)	Širokoúhlý záznam (oddálení)

- Přednastavení této funkce je [O ↓ T].

B Lišta zoomu

Lišta zoomu je zobrazována během použití zoomu.

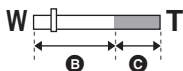

B Optický zoom

C Režim záznamu filmu: i.Zoom/Digitální zoom (Modrý)
Režim záznamu statických snímků: Extra optický zoom (Modrý)

Rychlost zoomu

- Rychlost zoomu se liší podle míry posunutí páčky zoomu.
- Použití zoomu prostřednictvím ikon tlačítka zoomu bude provedeno příslušnou konstantní rychlostí.

Úroveň zoomu během Režimu záznamu statických snímků



Pro Režim záznamu statických snímků platí, že úroveň zoomu může být roztažena až po 60× bez snížení kvality obrazu. (Extra optický zoom)

- Maximální poměr zoomu v režimu záznamu statických snímků závisí na nastavení položek [ROZL. SNÍMKU] a [POMĚR STRAN]. (→ 113, 114)
-
- Když sundáte prst z páčky zoomu během použití zoomu, může dojít k záznamu zvuku souvisejícího s činností zoomového mechanismu. Při vrácení páčky zoomu do její původní polohy pohybujte páčkou klidně.
 - Když je zoomové zvětšení nastaveno na maximum, subjekty budou zaostřeny ve vzdálenosti 1,2 m nebo více.
 - Při zoomu 1× se tato jednotka může zaostřit na subjekt vzdálený přibl. 10 cm od objektivu.



Režim filmu HDR

Můžete minimalizovat ztrátu přechodů u světlých a tmavých ploch, pokud je např. kontrast mezi pozadím a subjektem velký.

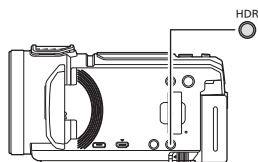

Tlačítko HDR

Stisknutím tohoto tlačítka můžete přepínat mezi Režimem záznamu a Režimem filmu HDR.

- Dalším stisknutím přepnete z Režimu filmu HDR na Inteligentní automatický režim.
- Přepnutí do Režimu filmu HDR lze provést také dotekem ikony Režimu záznamu (→ 64).

- Pokud toto zařízení vypnete a zapnete, bude nastaven Inteligentní automatický režim.
- Tato funkce není dostupná v následujících případech:
 - V průběhu záznamu filmu
 - Při nastavení [TYP ZÁZNAMU] na [4K MP4]* nebo [24p].
 - Když je režim záznamu nastaven na fotografický režim 4K*
 - Pokud se používá bezdrátová dvojitá/vícenásobná kamera
- * Pro řadu [WXF1]/řadu [VXF1]/řadu [VX1]
- [REŽIM NAHR.] je nastaveno na [1080/28M] v následujících případech:
 - Když je [TYP ZÁZNAMU] nastaven na [MP4] a [REŽIM NAHR.] je nastaven na [720]
- Jsou zrušena následující nastavení:

– [ORÁM. TVÁŘE]	– [HYBRIDNÍ O.I.S.]
– Automatická pomalá závěrka	– [AKTIVNÍ KONTRAST]
– Kompenzace protisvětla	(Pro řadu [WXF1]/řadu [VXF1])
– Ovládání inteligentního kontrastu	– [VLASTNÍ AF]
– Režim nočního vidění	(Pro řadu [WXF1])
– Barvy digitálního kina	– Dvojitá kamera
– [DOLAŽ.SNÍMKU]	
- Nemůžete zaznamenávat statické snímky.
- Rychlost závěrky a jas (clona a zisk) jsou nastaveny automaticky. Pokud je předem nastavíte manuálně, budou tato nastavení přepsána.
- V závislosti na podmínkách záznamu, může displej blikat nebo můžete vidět v obraze vodorovné čáry.
- Pokud zaznamenáváte pohyblivý objekt nebo tímto zařízením při záznamu rychle pohnete, obraz může být zkreslený.

■ Nastavení vybraného tlačítka Fn jako tlačítka HDR

(řada [WXF1]/řada [VXF1])

Můžete také změnit [FN NASTAVENÍ] tak, abyste mohli používat vybrané tlačítko Fn jako tlačítko HDR. (→ 115)

[MENU] : [NASTAVENÍ] → [FN NASTAVENÍ] → [Fn1] na [Fn4] → [HDR]

■ Změna úrovně korekce kontrastu snímku

[EFEKT HDR] umožňuje změnit úroveň korekce kontrastu v režimu filmu HDR.

- Změna režimu záznamu na HDR . (→ 64)

1 Zvolte menu.

 : [NAST.ZÁZN.] → [EFEKT HDR] → požadované nastavení

HDR_{HI}: Nastaví úroveň korekce na vysokou.

HDR_{LO}: Nastaví úroveň korekce na nízkou.

2 Dotkněte se [ZADAT].

- Dokončete nastavení dotekem [KONEC].
- Toto nastavení můžete také změnit stisknutím příslušné ikony. (→ 94)
- V závislosti na podmínkách záznamu se může stát, že nevidíte plný efekt.



Záznam pomocí dílčí kamery (dvojitá kamera) Řada [WXF1]

Pomocí dílčí a hlavní kamery můžete souběžně zaznamenávat dva obrazy. (dvojitá kamera)

Pomocí dílčí kamery můžete zaznamenat sebe, člena rodiny vedle vás či scenerii odlišnou od dění zachycené hlavní kamerou.

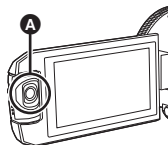

A Dílčí kamera

Záznam člena rodiny vedle vás

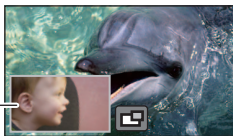

Záznam scenerie

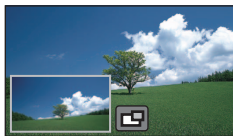

Snímání sebe sama



B Dílčí okno

- Obraz dílčí kamery je zobrazen v dílčím okně.

- Záznam pouze z dílčí kamery není možný.
- Obraz zaznamenaný hlavní kamerou a obraz dílčí kamery zobrazený v dílčím okně jsou společně zaznamenány jako jedna scéna nebo statický snímek. Při přehrávání takové scény nebo statického snímku nelze obraz v dílčím okně odstranit ani skrýt.
- Minimální ohnisková vzdálenost dílčí kamery je přibližně 30 cm.

1 Otočte dílčí kameru.

- Když otočíte dílčí kameru z polohy v rozsahu C (0° až přibližně 30°) do polohy v rozsahu D (přibližně 30° až 270°), na LCD monitoru se zobrazí dílčí okno.
- Pokud se dílčí okno nezobrazí, zobrazte jej pomocí ikony .
- Pokud je používána dílčí kamera, nemůžete spustit funkci bezdrátové dvojitě kamery s (ikona spuštění bezdrátové dvojitě kamery/ikona odpojení bezdrátové dvojitě/vícenásobné kamery).

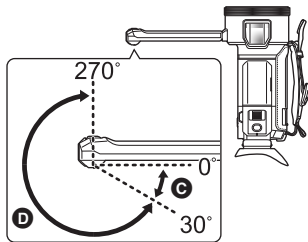

2 Otáčením otočného ovladače dílčí kamery nastavíte úhel kamery nahoru/dolů.

Otočení otočným ovladačem dílčí kamery doleva:

Dílčí kamera směřuje dolů.

Otočení otočným ovladačem dílčí kamery doprava:

Dílčí kamera směřuje nahoru.

- Můžete nastavit úhel nahoru nebo dolů asi o 20° od polohy **F**.

E Otočný ovladač dílčí kamery

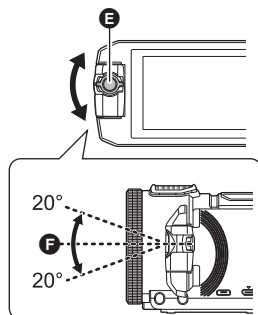

3 Zahajte záznam.

- Otočte dílčí kameru do požadované polohy.
- Dílčí kamera pracuje v režimu automatického zaostřování.
- Běžně držte při záznamu zařízení dle vyobrazení.

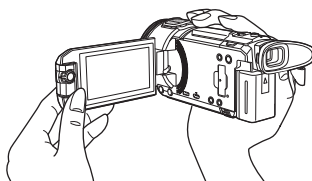

■ Zobrazení a skrytí dílčího okna





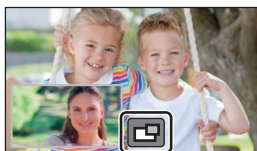



Dotkněte se položky .

- Každým dotykem této ikony zobrazíte nebo skryjete dílčí okno.
- Pokud je dílčí okno skryté, obraz dílčí kamery nebude zaznamenáván.



Ukončení funkce dvojité kamery

Otočte dílčí kameru do polohy v rozsahu  (0° až přibližně 30°).

- Dílčí okno se otevře až po prodlevě.
- Pokud se dílčí okno nezobrazí, stiskněte  nebo vraťte dílčí kameru do polohy v rozsahu  (0° až přibližně 30°) a poté ji otočte do polohy v rozsahu  (přibližně 30° až 270°).
- Dílčí kamera je zapnutá, pokud je zobrazeno .
- V závislosti na podmínkách záznamu se může vyvážení barev, jas a další nastavení hlavní a dílčí kamery lišit.
- Pokud je zobrazeno dílčí okno, nemusí být zobrazeny následující tlačítka ikon. Pokud chcete tato tlačítka zobrazit, stiskněte na obrazovce obrázek hlavní kamery.
 -  (Dotykové menu)
 -  /  (Ikony tlačítek zoomu)
 -  (Ikona tlačítka záznamu)
 - Ikona tlačítka režimu záznamu (→ 64)
- Následující funkce nefungují pro obraz dílčího okna:
 - Formát záznamu [24p]
 - Dotyková závěrka
 - Režim Kreativní kontroly
 - [ORÁM. TVÁŘE]
 - Sledování AF/AE
 - Aretace optického stabilizátoru obrazu
 - Režim nočního vidění ([Infračervené])
 - Režim Efektu kina
- Položky menu záznamu, ikony ovládání a funkce, jako jsou optický Stabilizátor obrazu, funkce vyrovnání snímání a [RYCHLÉ ZAPNUTÍ] fungují pouze pro hlavní kameru. Informace o nastavení dílčí kamery naleznete na straně 59.
- Pokud snímáte snímky pomocí funkce dvojí kamery, může zaostření trvat déle než obvykle. (→ 35)
- Dílčí kamera nefunguje, když používáte následující funkce:
 - Režim filmu HDR
 - FULL HD zpomalené video
 - Vypnutí režimu Asistenta zastavení pohybu
- Když je LCD monitor zavřený nebo zavřený s displejem obráceným ven, dílčí kamera nefunguje. Dílčí okno se zobrazí, když znovu otevřete LCD monitor.
- Efekty zatmívání/roztmívání snímku se neprojeví v dílčím okně.

Změna a úprava nastavení dílčí kamery a dílčího okna



Změna velikosti dílčího okna



1 Dotkněte se dílčího okna.

2 Dotykem zvolte velikost, kterou chcete použít.

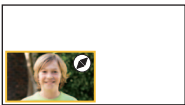
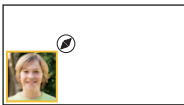
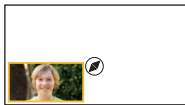
- Pokud se nedotknete dílčího okna nebo neprovedete nějakou dotykovou operaci po určitou dobu, velikost dílčího okna se změní.
- Lze použít několik velikostí dílčího okna tak, jak je znázorněno níže.
 - V režimu záznamu filmu, nebo když je v režimu záznamu statických snímků položka [POMĚR STRAN] nastavena na hodnotu [16:9]

Formát	16:9	1:1	16:9
Velikost			

– Pokud je položka [POMĚR STRAN] v režimu záznamu statických snímků nastavena na hodnotu [4:3]



Formát	4:3	1:1
Velikost		

Zoomové přiblížení/vzdálení v dílčím okně

1 Dotkněte se dílčího okna.

- Ikona zoomu se zobrazí na přibližně 2 sekundy*.
- * Když je aktivována funkce bezdrátové vícenásobné kamery, zobrazí se přibližně na 3 sekundy. (→ 244)

2 Dotkněte se ikony zoomu.

- Každý dotyk na dílčí okno přepíná zvětšení mezi normálním nastavením (1×) a 2×.
- V normálním nastavení (1×) se zobrazuje ikona zoomu ; při nastavení 2× se zobrazuje ikona zoomu .
- Když je [TYP ZÁZNAMU] nastaven na [4K MP4] nebo když je toto zařízení v Režimu fotografie 4K, není možné zoomem dílčí okno přibližovat a oddalovat.



Ikona zoomu

Změna umístění zobrazení dílčího okna

- 1 Dotkněte se dílčího okna.
 - 2 Dotkněte se místa na displeji, které chcete změnit.
- Podle polohy dílčího okna na displeji se může změnit poloha ikon na displeji.

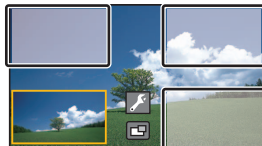

Nastavení a úprava dílčí kamery a dílčího okna

- 1 Dotkněte se dílčího okna.
- 2 Dotkněte se položky .
- 3 Dotkněte se ikony, kterou chcete nastavit nebo upravit.

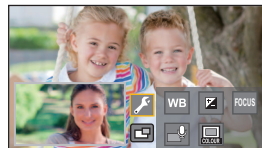

[WB] : Doladění vyvážení barev.

 : Doladění jasu.

[FOCUS]^{*1}: Doladění zaostření.



^{*1, 2} : Umožňuje zapnout režim komentáře.
Potlačí okolní zvuky a záznam vašeho hlasu bude zřetelný.

 : Změní barvu rámečku dílčího okna.

*1 Tato ikona se zobrazuje pouze v režimu záznamu filmu.

*2 Toto nelze nastavit, pokud jste připojili externí mikrofon nebo zvukové zařízení.

4 (Když se dotknete položky [WB])

Pomocí ikony  /  vyberete režim vyvážení bílé.

AWB (Nastavení automatického vyvážení bílé) /  (Sluneční režim) /  (Režim zatažené oblohy) /  (Interiérový režim 1) /  (Interiérový režim 2)

(Když se dotknete položky )

Pomocí ikony  /  upravte nastavení.

(Když se dotknete položky [FOCUS])

Dotkněte se ikony [AF] nebo [AFS].

- Zaostřen bude střed dílčího okna.

[AF] (Automatické zaostřování): Automatické zaostřování pracuje průběžně.

[AFS] (Jednotlivé automatické zaostřování): Automatické zaostřování probíhá pouze při doteku [AFS].

- Pokud vyberete [AFS], na obrazovce záznamu se trvale zobrazí .

(Pokud se dotknete položky )

Dotkněte se  nebo .

 : Zapíná režim komentáře.

 : Vypíná režim komentáře.

- Dotykem na obrazovku se vrátíte na obrazovku záznamu.
- Pokud je zapnut režim komentáře, bude na obrazovce trvale svítit kontrolka režimu.
- Režim komentáře můžete zapnout nebo vypnout dotykem na  na obrazovce záznamu.
- V Režimu komentáře jsou položky [5.1 kanal/2 kanal] a [NAST.MIKROFON] nastaveny tak, jak je uvedeno dále a toto nastavení nelze měnit:
 - [SURROUND] v [NAST.MIKROFON], pokud je položka [5.1 kanal/2 kanal] nastavena na hodnotu [5.1 kanal]
 - [STEREO MIK] v [NAST.MIKROFON], pokud je položka [5.1 kanal/2 kanal] nastavena na hodnotu [2 kanal]
- [Zvolte zvukovou scénu] není dostupné v režimu komentáře.
- Pokud skryjete dílčí okno, režim komentáře nebude fungovat.

(Pokud se dotknete položky )

Dotkněte se požadovaného rámečku.

① : Růžový

② : Zelený

③ : Oranžový

④ : Šedivý

⑤ : Stín*

⑥ : Bez rámečku

* Přidá stín na pravou a spodní stranu.

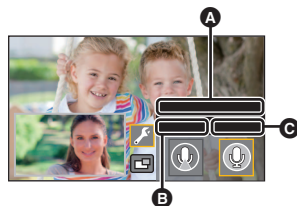

A [Narration Mode]

B [ZAP.]

C [VYP.]

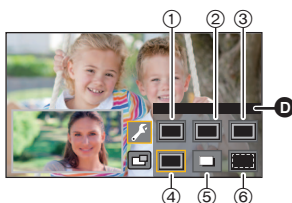

D [ORÁM.]

- Pokud je položka [TYP ZÁZNAMU] nastavena na hodnotu [4K MP4] nebo je toto zařízení ve fotografickém režimu 4K, nezobrazuje se rámeček a nastavení rámečku nelze měnit.
- Pokud nastavíte režim záznamu na Inteligentní automatický režim / Inteligentní automatický režim Plus, budou použita následující nastavení:
 - [WB]: **AWB** (Automatický)
 -  : hodnota bude nastavena na [0].
 - [FOCUS]: AF (Automatické zaostřování)



Záznam pomocí dílčí funkce zálohy pro dvojitou kameru

Pokud současně zaznamenáváte dva snímky pomocí hlavní kamery a dílčí kamery, můžete také zaznamenávat snímek z hlavní kamery jako samostatnou scénu. (Záloha pro dvojitou kameru)

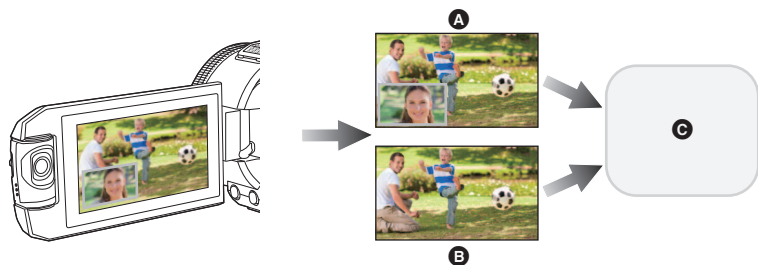

- A** Dvojitá kamera
- B** Záloha pro dvojitou kameru
- C** (Pro **[WXF1]** / **[VXF1]** / **[VXF11]** / **[VX1]** / **[VX11]** / **[V800]** / **[V808]**)
Karta SD
(Pro **[WXF1M]**)
Z karty SD do vestavěné paměti

- I při používání funkce bezdrátové dvojitě/vícenásobné kamery, můžete snímek zaznamenaný hlavní kamerou uložit jako samostatnou scénu. (→ 226)
- Nastavte **[TYP ZÁZNAMU]** na **[AVCHD]** a **[REŽIM NAHR.]** na **[PH]/[HA]/[HG]/[HE]**. (→ 102, 103)

[MENU] : [NAST.ZÁZN.] → [Záloha pro Twin Camera] → [ZAP.]

- Na displeji bude zobrazen symbol .
- Když začne záznam dvojitě kamery, začne toto zařízení také zaznamenávat snímky z hlavní kamery bez snímků z dílčí kamery jako samostatnou scénu.
Pokud chcete přehrát scénu zaznamenanou pomocí funkce Záloha pro dvojitou kameru, na záložce filmu / statického obrázku se dotkněte miniaturní [AVCHD] na obrazovce Režimů přehrávání a vyberte miniaturní označenou . (→ 38)
- Pokud provádíte záznam pomocí **[Záloha pro Twin Camera]**, použijte kartu SD třídy 10 podle Hodnocení třídy rychlosti karty SD.
- Scéna zaznamenaná jako záloha pro dvojitou kameru a scény, které obsahují snímky z dílčí kamery budou uloženy na stejné médium. Z toho vyplývá, že zbývající čas záznamu bude poloviční.
- Pokud je vybráno **[ZAP.]**, jsou pro současný záznam scén použita dvě data. Výsledkem je, že v porovnání se stavem, kdy je vybráno **[VYP.]**, záznam lze provést v menším počtu dnů.
- Pokud je záloha dvojitě kamery nastavena na **[ZAP.]**, záloha funguje, i když skryjete dílčí okno.
- Pokud je zapnutá funkce zálohy dvojitě kamery, nemůžete zaznamenávat statické snímky.
- (Pro **[WXF1M]**)
[SPOJENÍ PŘESUNU ZÁZNAMU] není dostupné pro scény zaznamenané v přepnutém záznamu po dobu zapnutí zálohy pro dvojitou kameru.

- Funkce zálohy pro dvojitou kameru není dostupná, pokud je používána jedna z následujících funkcí:
 - Režim Kreativní kontroly
 - FULL HD zpomalené video
 - Režim filmu HDR
 - Sledování obydlí
 - Režim živého vysílání
- (Pro řadu **WXF1** /řadu **VXF1** /řadu **VX1**)
- Fotografický režim 4K
 - Režim Efektu kina

Změna režimu Záznamu

1 Dotkněte se ikony tlačítka režimu Záznamu.









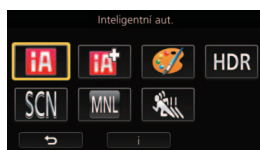
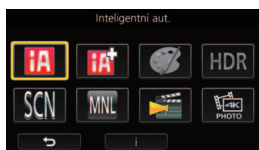



2 Dotkněte se ikony tlačítka požadovaného režimu Záznamu.

Řada **WXF1**/řada **VXF1**/řada **VX1**

Řada **V800**



Režim	Efekt
 *1  *2 Inteligentní automatický režim	Můžete přepnout režim na Inteligentní automatický režim, který optimalizuje nastavení pro prostředí přehrávání, ve kterém se nacházíte (→ 66).
 *1  *2 Inteligentní automatický režim Plus	K inteligentnímu automatickému režimu můžete přidat manuálně nastavený jas a vyvážení barev a poté můžete zahájit záznam (→ 68).
 *1 Kreativní kontrola	Slouží k záznamu filmů s přidávanými efekty (→ 68).
HDR *1 Film HDR	Můžete minimalizovat ztrátu přechodů u světlých a tmavých ploch, pokud je např. kontrast mezi pozadím a subjektem velký. (→ 71)
SCN Režim scény	Tato možnost dovoluje tomuto přístroji automatické doladění rychlosti závěrky a clony v souladu se scénou, kterou chcete zaznamenat. (→ 72)
 Manuální	Umožňuje vám nastavit rychlost závěrky, zaostření, Vyvážení bílé a jas (clona/zisk). (→ 80)
 *1, 3 Efekt kina	Slouží k záznamu filmů s efekty kina. (→ 73)
 *1, 4 FULL HD zpomalené video	Můžete provádět záznam zpomaleného videa. (→ 78)
 *1, 3 Fotografický režim 4K	Můžete zaznamenat film optimalizovaný pro zachycení statických snímků z filmů 4K. (→ 78)

Režim	Efekt
 *2 Vypnutí Asistenta zastavení pohybu	Můžete zaznamenaný statický snímek nastavit jako pozadí a zaznamenat další snímek při pohledu na zaznamenaný snímek na pozadí. (→ 79)

*1 Pouze v režimu záznamu filmu

*2 Pouze v režimu záznamu statických snímků

*3 Pro řadu **WXF1**/řadu **VXF1**/řadu **VX1**

*4 Pouze řada **V800**



Po nasměrování zařízení na objekt, který hodláte snímat, budou nastaveny vhodné režimy z níže uvedených režimů.

Režim	Efekt
Portrét	Tváře jsou detekovány a zaostřeny automaticky a jas je doladěn tak, aby umožňoval zřetelný záznam.
Scenerie	Celá krajinka bude zaznamenána živě, bez zablivení oblohy na pozadí, která by mohla být velmi jasná.
^{*1} Bodový reflektor	Umožňuje zřetelný záznam velmi jasného objektu.
^{*1} Nizké světlo	Umožňuje velmi zřetelný záznam i v tmavé místnosti nebo za šera.
^{*2} Noční scenerie	Umožní vám živější záznam noční scenerie zpomalením rychlosti závěrky.
^{*2} Makro	Slouží k záznamu s přiblížením se ke snímanému objektu.
^{*1} Běžné	V jiných než výše popsaných režimech je kontrast nastaven tak, aby bylo dosaženo čistého obrazu.
^{*2} Běžné	

*1 Pouze v režimu záznamu filmu

*2 Pouze v režimu záznamu statických snímků

- Může se stát, že zařízení s ohledem na podmínky záznamu neaktivuje požadovaný režim.
- V režimu portrétu, v režimu reflektoru nebo v režimu slabého osvětlení bude detekovaná tvář orámována bílým rámečkem. V režimu portrétu bude subjekt, který je největší a nachází se nejbližší ke středu displeje, orámován oranžovým rámečkem. (→ 104)
- V režimu Noční scenerie doporučujeme použít stativ.
- V závislosti na podmínkách záznamu, např. při určitých velikostech tváří, při určitém naklonění nebo při použití digitálního zoomu, se může stát, že detekce tváří nebude možná.

■ Inteligentní automatický režim

Po přepnutí do inteligentního automatického režimu bude v činnosti automatické vyvážení bílé a automatické zaostření, které automaticky doladí vyvážení barev a zaostření.

V závislosti na jasu subjektu se otevíření a rychlost závěrky automaticky nastaví za účelem dosažení optimálního jasu.

- Informace na této stránce platí pouze pro hlavní kameru.
- Vyvážení barev a zaostření se v závislosti na světelných zdrojích nebo scénách nemusí nastavit automaticky. V takovém případě nastavte tyto hodnoty manuálně. (→ 82, 86)

Automatické vyvážení bílé

Na obrázku je znázorněn rozsah fungování automatického vyvážení bílé.

- 1) Účinný rozsah automatického nastavení vyvážení bílé v kameře
- 2) Modrá obloha
- 3) Zatažená obloha (déšť)
- 4) Sluneční světlo
- 5) Bílá zářivka
- 6) Halogenová žárovka
- 7) Klasická žárovka
- 8) Východ nebo západ slunce
- 9) Světlo svíčky

Když doladění automatického vyvážení bílé nefunguje obvyklým způsobem, doladte jej manuálně. (→ 83)

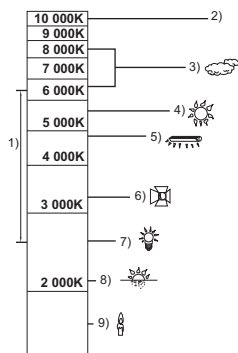

Automatické zaostřování

Zařízení provede zaostření automaticky.

- Vzhledem k těmto vlastnostem nepracuje v následujících případech automatické zaostření správně. Pořizujte záznam snímků v režimu manuálního zaostření. (→ 86)
 - Snímání vzdálených i blízkých předmětů současně
 - Snímání předmětu za špinavým nebo zaprášeným oknem
 - Snímání předmětu, v jehož blízkosti jsou lesklé plochy nebo předměty s vysokou reflexí

Řada **WXF1** / řada **VXF1**

Nastavení fungování zaostření při Automatickém zaostřování



Pomocí [VLASTNÍ AF] můžete nastavit fungování zaostření při Automatickém zaostřování.

- **Přepněte na automatické zaostřování.** (→ 86)

Zvolte menu.

[MENU] : [NAST.ZÁZN.] → [VLASTNÍ AF] → požadované nastavení

[Normální]: Toto je standardní nastavení.

[Citlivé]: Je usnadnění zaostřování mezi objekty, které jsou v různých vzdálenosti. Toto nastavení se doporučuje při zaostřování objektů, které se rychle pohybují.

[Stabilní]: Je snazší stabilizovat zaostřování a zaměřený objekt proto zůstává zaostřen i v případě, kdy před vámi přejde překážka nebo když ztratíte objekt ze záběru. Toto nastavení je doporučeno, když nechcete zaostřovat překážky nebo pozadí.

- Tato funkce není dostupná v následujících případech:
 - Režim záznamu statických snímků
 - Při použití manuálního zaostření
- Toto je [Normální], když používáte dále popsané funkce, a nastavení nelze změnit.
 - Režim filmu HDR
 - Režim pomalého a rychlého videa
 - FULL HD zpomalené video



Podrobnější informace o efektu každého režimu můžete najít na straně 66.

(Portrét) / (Scenerie) / (Bodový reflektor)^{*1} / (Nízké světlo)^{*1} / (Noční portrét)^{*2} / (Makro)^{*2} / (Běžný)^{*1} / (Běžný)^{*2}

*1 Pouze v režimu záznamu filmu

*2 Pouze v režimu záznamu statických snímků

• Změna režimu Záznamu na / . (→ 64)

1 (Při dolaďování jasu)

Dotkněte se .

(Při dolaďování vyvážení barev)

Dotkněte se .

• Strana R: Slouží k nastavení vyvážení na červenější odstín.

Strana B: Slouží k nastavení vyvážení na modřejší odstín.

• S výjimkou nastavování jasu a vyvážení barev, pokud se po nějakou dobu nedotknete displeje, dotykové menu zmizí. Znovu jej lze zobrazit dotykem položky .

2 Dotkněte se / za účelem doladění nastavení.

• Za účelem zrušení zobrazení dolaďovací lišty se dotkněte během dolaďování jasu nebo se dotkněte během dolaďování vyvážení barev.

3 Zahajte záznam.

Kreativní kontrola



• Nastavte [TYP ZÁZNAMU] na [AVCHD]. (→ 102)

• Změna režimu Záznamu na . (→ 64)

Zvolte požadovaný režim Kreativní kontroly a poté se dotkněte [Vstup].

Režim	Efekt
[Efekt miniaturny]	Prostřednictvím této funkce můžete provádět záznam filmů s efektem diorámy, jako například záznam miniaturny prostřednictvím úmyslně vytvořené zaostřené a nezaostřené plochy na okraji obrazu a intervalový záznam filmu (→ 69). • Filmy zaznamenané s touto funkcí vypadají jako při nízkém počtu snímků za sekundu.
[8mm video]	Slouží k záznamu filmů s efektem zatmívání ve stylu retro (→ 70).
[Video bez zvuku]	Slouží k záznamu filmů, které jsou podobné černobílým němým filmům, a to prostřednictvím poklesu množství přicházejícího světla (→ 70).
[Časosběrné nahr.]	Slouží k záznamu scény, která se pohybuje pomalu v průběhu dlouhé doby jako krátkometrážní film, a to prostřednictvím záznamu jednoho snímku v nastavených časových intervalech (→ 71).

• Záznam statických snímků není možný.

1 Dotykem doladíte vodorovnou polohu zaostřené části.

- Dotekem displeje můžete doladit vodorovnou polohu zaostřené části.
- Když nejsou přibližně 1 sekundu prováděny žádné dotykové operace, zobrazí se [Reset], [ROZL.] a [ZADAT]. Dotykem displeje budete moci doladit vodorovnou polohu zaostřené části.
- Při stisknutí [Reset] bude zaostřená část vynulována do původní polohy.





2 Dotkněte se [ROZL.].

- Při každém doteku [ROZL.] dojde k přepnutí velikosti zaostřené části.
Průměrná velikost → **Velká velikost** → **Malá velikost**
- Dotekem displeje můžete doladit vodorovnou polohu zaostřené části.
- Při stisknutí [Reset] bude zaostřená část vynulována do původní polohy a [ROZL.] bude vynulováno na průměrnou velikost.

3 Dotkněte se [ZADAT].



4 (Při dolaďování jasu)

Dotkněte se .

- Při každém doteku ikony dojde k přepnutí úrovně jasu.
₀ (Standardní) → ₊₁ (Světlý) → ₋₁ (Tmavý)

5 (Při dolaďování sytosti)

Dotkněte se .



- Úroveň sytosti se přepne pokaždé, když se dotknete ikony.
₀ (Standardní) → ₊₁ (Sytá) → ₊₂ (Velmi sytá)

6 Zahajte záznam.



- Bude proveden intervalový záznam. Přibližně každých 5 sekund bude pořízen záznam trvajícím 1 sekundu.
-
- Abyste dosáhli ještě jednoduššího Efektu miniatury, proveďte záznam objektů se zahrnutím pohledu z dálky nebo těch, které poskytují hloubku nebo zkreslenou perspektivu. Dále použijte stativ a vyhněte se zoomování.
 - Při záznamu tmavých subjektů, jako např. noční scény, budete moci vidět mnoho šumu v zaostřené části.
 - Záznam audia není možný.
 - [REŽIM NAHR.] je nastaven na [HA].
 - Maximální doba záznamu je 12 hodin.
 - Filmy zaznamenané s touto funkcí vypadají jako při nízkém počtu snímků za sekundu.
 - (Pro **[W XF1M]**)
Nastavení Efektu miniatury způsobí nastavení [PŘESUN ZÁZNAMU] na [VYP.] (→ 104).

8mm**[8mm video]****1** (Při doladování jasu)**Dotkněte se** .

- Při každém doteku ikony dojde k přepnutí úrovně jasu.

 0 (Standardní) →  +1 (Světlý) →  -1 (Tmavý)**2** (Při doladování vyvážení barev)**Dotkněte se** .



- Při každém doteku ikony dojde k přepnutí úrovně vyvážení barev.

 B (Modré) →  R (Červené) →  Y (Žluté)**3** **Zahajte záznam.**

-
- Zvuk je monofonní.

SILN**[Video bez zvuku]****1** (Při doladování jasu)**Dotkněte se** .

- Při každém doteku ikony dojde k přepnutí úrovně jasu.

 0 (Standardní) →  +1 (Světlý) →  -1 (Tmavý)**2** **Zahajte záznam.**

-
- Záznam audia není možný.

Dotkněte se požadované doby nastavení.

[1 SEK.]/[10 SEK.]/[30 SEK.]/[1 MINUTA]/[2 MINUTY]

- Dotkněte se [ZADAT].
- Snímek je zaznamenáván s nastaveným intervalem záznamu. 25 snímků bude tvořit film trvající 1 sekundu.

Příklad nastavení	Nastavená doba (interval záznamu)	Doba záznamu	Zaznamenaná doba
Západ slunce	1 s	1 h	2 min 20 s
Kvetení	30 s	3 h	14 s

- "h" je zkratka pro hodiny, "min" pro minuty a "s" pro sekundy.
- Tyto doby jsou přibližné.
- Maximální doba záznamu je 12 hodin.

- Záznam audia není možný.
- [REŽIM NAHR.] je nastaven na [HA].
- Nejkratší možná doba záznamu filmu je 1 sekunda.
- Vyvážení barev a zaostření nemusí být v závislosti na světelném zdroji nebo scéně doladěno automaticky. V takovém případě nastavte tyto hodnoty manuálně (→ 82, 86).
- (Pro WXF1M)
Nastavení Intervalového záznamu nastaví [PŘESUN ZÁZNAMU] na [VYP.]. (→ 104)
- Při dlouhodobém záznamu doporučujeme připojit síťový adaptér.

HDR Režim filmu HDR



- Změna režimu záznamu na HDR . (→ 64)
- Pokud chcete přepnout do tohoto režimu, můžete stisknout tlačítko HDR. Podrobnosti jsou uvedeny na stránce 54.



- Změna režimu Záznamu na SCN . (→ 64)

Zvolte požadovaný Režim scény a poté se dotkněte položky [ZADAT].

Režim	Efekt
Sport:	Slouží k pořizování scén s rychlým pohybem, trochu kolísajících, s pomalým přehráváním a přerušením přehrávání
Portrét:	Slouží ke snímání osob vpředu před pozadím
Jemné zobrazení pleti:	Dodává barvě pleti měkčí tón a tím i atraktivnější vzhled.
Bodový reflektor:	Slouží ke zlepšení kvality při jasném osvětlení subjektu.
Sníh:	Slouží ke zlepšení kvality obrazu při snímání na zasněžených prostranstvích.
Pláž:	K nasnímání modře moře nebo zářivé oblohy
Západ slunce:	K nasnímání červeně východu slunce nebo zářivého západu slunce
Scenerie:	Pro scenerie rozlehlých krajinek
Ohňostroj:	K nádhernému zachycení ohňostrojů na noční obloze
Noční scenerie:	K nádhernému zachycení večerní nebo noční scenerie
Nízké světlo:	Pro tmavé scény, jako např. za soumraku (Pouze v režimu záznamu filmu)

- **(Sport/Portrét/Jemné zobrazení pleti/Bodový reflektor/Sníh/Pláž/Západ slunce/Scenerie)**
 - Rychlost závěrky v režimu záznamu záznamu statického obrázku je 1/6.
- **(Západ slunce/Nízké světlo)**
 - Rychlost závěrky v režimu záznamu filmu je 1/25 nebo vyšší. (1/24 nebo vyšší, když je [TYP ZÁZNAMU] nastaven na [24p])
- **(Západ slunce/Scenerie/Ohňostroj/Noční scenerie)**
 - Při snímání blízkého objektu se obraz může rozmazat.
- **(Sport)**
 - Při normálním přehrávání se může zdát pohyb trhaný.
 - Při vnitřním osvětlení může dojít ke změně barvy a jasu displeje.
 - Při nedostatečném jasu režim snímání sportovních záběrů nefunguje. V takovém případě bliká označení .
- **(Portrét)**
 - Při vnitřním osvětlení může dojít ke změně barvy a jasu displeje.
- **(Jemné zobrazení pleti)**
 - V případě, že pozadí nebo jakýkoli předmět jinde na scéně má barvy podobné barvě pleti, bude také nasnímán v měkčím tónu.
 - Při nedostatečném jasu nemusí být tento efekt zřejmý.
 - Při záznamu z dálky se může stát, že tvář nebude zaznamenána dostatečně jasně. V tomto případě zrušte Režim jemného zobrazení pleti nebo použijte při snímání tváře funkci zoomového přiblížení.
- **(Ohňostroj)**
 - Rychlost závěrky je 1/25. (1/30 nebo vyšší, když [TYP ZÁZNAMU] je nastaven na [24p])
 - Při snímání v jasném okolí může dojít ke zblednutí obrazu.
- **(Noční scenerie)**
 - Rychlost závěrky v režimu záznamu statických snímků je 1/2 nebo více.
 - Doporučuje se použít stativ.



Efekt kina

Řada [WXF1]/řada [VXF1]/řada [VX1]



- Změna režimu záznamu na . (→ 64)

Zvolte požadovaný Režim efektu kina a poté se dotkněte položky [ZADAT].

Režim	Efekt
Režim pomalého a rychlého videa	Umožňuje přepínání obrazu mezi zpomaleným a rychlým pohybem v průběhu záznamu.
Režim FULL HD zpomaleného videa	Umožňuje provádět záznam zpomaleného videa. (→ 74)
Režim pomalého zoomu	Umožňuje záznam snímků, které se pomalu přibližují a vzdalují. (→ 75)
Režim zoomování při jízdě	Umožňuje zaznamenávat snímky, ve kterých se mění úhel pohledu pouze pro pozadí, zatímco velikost objektu (osoby) je stálá. Snímky se přehrávají s efektem rychlého pohybu ×2. (→ 76)







Režim pomalého a rychlého videa

- 1 Dotkněte se tlačítka [OK].
- 2 Zahajte záznam.
 - Snímek bude zaznamenán ve zpomaleném filmu.
- 3 Stiskněte a přidržte položku  na scéně, kterou chcete přepnout do zpomaleného filmu.
 - Pokud stisknete a přidržíte ikonu, snímek bude zaznamenán jako zrychlený film.
 - Když prst uvolníte, snímek bude zaznamenán ve zpomaleném filmu.
 - Můžete opakovaně přepínat do zrychleného filmu.



- Pokud provádíte záznam v Režimu zpomaleného a rychlého videa, použijte kartu SD třídy 10 podle hodnocení tříd rychlosti karet SD.
 - Pokud použijete režim zpomaleného a rychlého videa, doba možného záznamu při napájení z akumulátoru se zkrátí.
 - Tato funkce není dostupná, jestliže je položka [TYP ZÁZNAMU] nastavena na hodnotu [24p].
 - Budou provedena následující nastavení:
 - [REŽIM ZOOMU]: [24× optický]
 - [TYP ZÁZNAMU]: [MP4]*
 - [REŽIM NAHR.]: [1080/28M]*
 - [HYBRIDNÍ O.I.S.]: [VYP.]
 - [VYROVNÁNÍ OBRAZU]: [VYP.]
 - [AUTO.POM.ZÁVĚRKA]: [VYP.]
- * (Po přepnutí na Režim zpomaleného a rychlého videa s [TYP ZÁZNAMU] nastaveným na [4K MP4]) Pokud přepnete na jiný režim záznamu, [TYP ZÁZNAMU] nebude resetován na [4K MP4]. Nastavení [TYP ZÁZNAMU] na [MP4] a [REŽIM NAHR.] na [1080/28M] bude zachováno.
- Rychlost závěrky je 1/100 nebo více.

- Platí následující omezení:
 - Není zaznamenáván zvuk. (Zobrazuje se .)
 - Záznam statických snímků není možný.
 - Změní se rozměr snímku zobrazeného na displeji.
 - Nelze poslat na výstup do jiného zařízení obraz ani zvuk.
- Jsou zrušena následující nastavení:
 - Sledování AF/AE
 - PRE-REC
 - Zatmívání/roztmívání
- Pokud se dotknete , nejsou dostupné dále popsané operace.
 - Zapnutí/vypnutí stabilizátoru obrazu
 - (Pro řadu /řadu )
Tlačítko funkce kamery, tlačítko AUTO/MANUAL
- Při přepnutí na Režim zpomaleného a rychlého videa může obrazovka na chvíli zhasnout.
- Scény zaznamenané v Režimu zpomaleného a rychlého videa jsou v Režimu přehrávání zobrazeny s označením  na obrazovce miniatur a jsou přehrávány v 1920×1080/50p.



Režim FULL HD zpomaleného videa

- 1 Dotkněte se tlačítka [OK].
- 2 Zvolte menu.

 : [NAST.ZÁZN.] → [NAST. REŽ. ZPOMALENÍ] → požadované nastavení

[Interval]: Umožňuje přepnout mezi běžným záznamem a záznamem FULL HD zpomalené video.

[Vždy]: Zaznamenaná celou scénou jako FULL HD zpomalené video.

3 Zahajte záznam.

4 (Když je zvolen [Interval])

Dotkněte se a držte , když chcete používat záznam FULL HD zpomaleného videa.



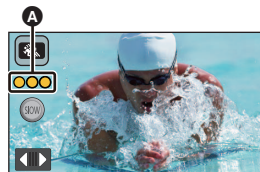

- Dokud držíte tuto ikonu, probíhá záznam FULL HD zpomaleného videa.
- Ihned po uvolnění začíná běžný záznam.
- Pro každý záznam je možné použít FULL HD zpomalené video až 3 krát.
- Pokud chcete zjistit, kolikrát ještě můžete použít záznam FULL HD zpomaleného videa, podívejte se na počet žlutě svítících kontrolků .



- Chcete-li scénu zaznamenat na kartu SD, použijte kartu SD s SD Speed Class Rating Class 10.
- Pokud použijete FULL HD zpomalené video, doba možného záznamu při napájení z akumulátoru se zkrátí.
- Tato funkce není dostupná, jestliže je položka [TYP ZÁZNAMU] nastavena na hodnotu [24p].
- FULL HD zpomalené video používá následující nastavení:
 - [REŽIM ZOOMU]: [24× optický]
 - [TYP ZÁZNAMU]: [MP4]
 - [REŽIM NAHR.]: [1080/28M]*
 - [HYBRIDNÍ O.I.S.]: [VYP.]
 - [VYROVNÁNÍ OBRAZU]: [VYP.]
 - [AUTO.POM.ZÁVĚRKA]: [VYP.]



* (Po přepnutí na Režim FULL HD zpomaleného videa s [TYP ZÁZNAMU] nastaveným na [4K MP4])

Pokud přepnete na jiný Režim záznamu, [TYP ZÁZNAMU] nebude resetován na [4K MP4]. Bude zachováno nastavení [TYP ZÁZNAMU] na [MP4] a [REŽIM NAHR.] na [1080/28M].

- Rychlost závěrky je 1/100 nebo více.
- Platí následující omezení:
 - Zvuk se nezaznamenává. (během záznamu je zobrazena ikona )
 - Záznam statických snímků není možný.
 - Změní se rozměr snímku zobrazeného na displeji.
 - Nelze poslat na výstup do jiného zařízení obraz ani zvuk.
- Jsou zrušena následující nastavení:
 - Sledování AF/AE
 - PRE-REC
 - Zatmívání/roztmívání
- Pokud se dotknete , nejsou dostupné dále popsané operace.
 - Zapnutí/vypnutí stabilizátoru obrazu
 - (Pro řadu /řadu )
Tlačítko funkce kamery, tlačítko AUTO/MANUAL
- Při přepnutí funkce FULL HD zpomalené video může obrazovka na chvíli zhasnout.
- Scény zaznamenané v Režimu FULL HD zpomaleného videa jsou v Režimu přehrávání zobrazeny s označením  na obrazovce miniatur a jsou přehrávány v 1920×1080/50p.
- Rychlost přehrávání na tomto zařízení můžete nastavit v [Rychlost zpomal. přehr.] (→ 123). Navíc můžete nastavit rychlost přehrávání na jiném zařízení 1/4 na běžnou rychlost v [Konverze rychlosti zpomalení] (→ 157).



Režim pomalého zoomu

- 1 **Dotkněte se tlačítka [OK].**
- 2 **Zahajte záznam.**
- 3 **Dotykem na ikonu pomalého zoomu ( / ) spusťte pomalý zoom.**
 - Objektiv bude zoomovat stálou rychlostí do koncových poloh tele nebo wide.
 - Pokud se v průběhu pomalého zoomu opět dotknete stejné ikony pomalého zoomu, zoom se zastaví.
 - Pokud se v průběhu pomalého zoomu dotknete druhé ikony ikony pomalého zoomu, zoom se spustí v opačném směru.

Ikona tlačítka pomalého zoomu





Nastavení rychlosti zoomu

- 1 **Před spuštěním pomalého zoomu se dotkněte položky .**
- 2 **Dotkněte se položek  (normální) nebo  (pomalý).**

- Sledování AF/AE nebo digitální zoom jsou nedostupné.
 - PRE-REC bude zrušeno.
 - Nemůžete použít pomalý zoom nebo nastavit rychlost zoomu, pokud používáte manuální nastavení. (→ 80)
 - V průběhu používání pomalého zoomu nemůžete použít dále popsané funkce zoomu.
 - Ikony páčky zoomu a tlačítka zoomu
 - (Pro řadu **WXF1**)/řadu **VXF1**)
Kroužek pro manuální ovládání
 - Na straně miniatur v Režimu přehrávání jsou scény zaznamenané v Režimu pomalého zoomu označeny \curvearrowright .
Upozorňujeme, že se toto označení nezobrazuje pro scény zaznamenané v Přepnutém záznamu*.
- * Pouze pro řadu **WXF1M**



Režim zoomování při jízdě

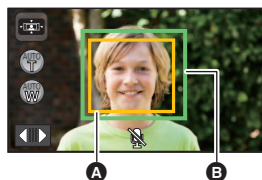

- 1 Dotkněte se tlačítka [OK].**
- 2 Zarovnejte polohu subjektu s prostředním rámečkem **B**.**
 - Okolo obličeje objektu se zobrazí rámeček rozpoznání **A**.
 - Upravte tak, aby rámeček rozpoznání tváře a prostřední rámeček měly stejnou velikost. Když mají stejnou velikost, barva prostředního rámečku se změní z červené na zelenou.
- 3 Zahajte záznam.**
 - Snímek bude zaznamenán ve zrychleném filmu.
- 4 Dotykem na ikonu automatického zoomu **C** ( / ) spustíte automatický zoom.**
 - Objektiv bude zoomovat stálou rychlostí do koncových poloh tele nebo wide.
 - Pokud se v průběhu automatického zoomu se opět dotknete stejné ikony automatického zoomu; zoom se zastaví.
 - Pokud se v průběhu automatického zoomu dotknete druhé ikony automatického zoomu, automatický zoom se spustí v opačném směru.
- 5 Upravte polohu tohoto zařízení a při tom udržte stálou velikost objektu.**



- A** Rámeček rozpoznání tváře
B Poloha objektu ve prostředním rámečku



- C** Ikona tlačítka automatického zoomu

-
- Tato funkce není dostupná, jestliže je položka [TYP ZÁZNAMU] nastavena na hodnotu [24p].
 - Budou provedena následující nastavení:
 - [REŽIM ZOOMU]: [24× optický]
 - [TYP ZÁZNAMU]: [MP4]
 - [REŽIM NAHR.]: [1080/28M]
 - [ORÁM. TVÁŘE]: [PRIMÁRNÍ]
 - Platí následující omezení:
 - Není zaznamenáván zvuk. (Zobrazuje se  .)
 - Záznam statických snímků není možný.
 - Jsou zrušena následující nastavení:
 - Sledování AF/AE
 - PRE-REC
 - Zatmívání/roztmívání
 - [VODOVÁHA]
 - [DOLAŽ.SNÍMKU]
 - (Pro řadu **WXF1**/řadu **VXF1**)
Tlačítko funkce kamery a AUTO/MANUAL nefungují. (→ 80)
 - V průběhu používání automatického zoomu nemůžete použít dále popsané funkce zoomu.
 - Ikony páčky zoomu a tlačítka zoomu
 - (Pro řadu **WXF1**/řadu **VXF1**)
Kroužek pro manuální ovládání
 - Scény zaznamenané v Režimu zoomování při jízdě jsou v Režimu přehrávání zobrazeny s označením  na obrazovce miniatur a jsou přehrávány v 1920×1080/50p.



Režim FULL HD zpomaleného videa Řada [V800]



- Změna režimu Záznamu na  . (→ 64)
- Informace o způsobu použití tohoto režimu naleznete v části “Režim FULL HD zpomaleného videa” na straně 74.





Fotografický režim 4K Řada [WXF1]/řada [VXF1]/řada [VX1]



- Změna režimu Záznamu na  (→ 64)

1 Záznam filmu.

2 Toto zařízení se přepne do režimu přehrávání a vytvoří statické snímky z filmu. (→ 121)

- Scény zaznamenané ve fotografickém režimu 4K jsou na obrazovce miniatur zobrazeny s označením  .
- Pokud chcete zaznamenat scény ve fotografickém režimu 4K na kartu SD, použijte kartu SD třídy 10 podle Hodnocení třídy rychlosti karty SD.
- Tato funkce není dostupná, jestliže je položka [TYP ZÁZNAMU] nastavena na hodnotu [24p].
- [TYP ZÁZNAMU] je nastaven na hodnotu [4K MP4].
- [AUTO.POM.ZÁVĚRKA] je nastaven na [VYP].
- Pokud je funkce vyrovnaného snímání nastavena na  s (silná), bude resetována na  (Normální). (→ 98)



Před záznamem v režimu Asistenta zastavení pohybu

Můžete vytvořit prezentaci, která zaznamená pohyb záznamem objektu, který se pohybuje pomalu.

- Každá skupina záznamů může obsahovat až 999 statických snímků zaznamenaných v režimu Asistenta zastavení pohybu.

- (Pro **WXF1M**)

Skupiny záznamu pro kartu SD a vestavěnou paměť se vytvářejí zvlášť.

- Změna režimu záznamu na  . (→ 64)

1 Stisknutím tlačítka spustíte záznam statických snímků. (→ 35)

2 Dotkněte se [Vstup].

- Statický snímek bude zaznamenán a zobrazen na obrazovce jako poloprůhledný. Prohlédněte si snímek a rozhodněte, jak máte objektem pohnout pro další snímek.

- Pokud jste již zaznamenali statické snímky pro skupinu záznamů, na obrazovce se zobrazí poloprůhledný poslední statický snímek.

- Pokud chcete zaznamenávat dále, dotkněte se ikony .

3 Pohněte objektem a rozhodněte o kompozici snímku.

- Pokračujte v záznamu opakováním kroků 1–3.

- Můžete ukládat statické snímky do stejné skupiny záznamů, dokud nepoužijete [Vytvořit fázovou animaci].

Vytvoření nové skupiny záznamů

MENU : [FOTO] → [Vytvořit fázovou animaci]

- Pokud se dotknete ikony [ANO], začne se zaznamenávat nová skupina záznamů a zobrazí se obrazovka záznamu.

- Po vytvoření skupiny záznamu nemůžete statické snímky ukládat do jakékoliv starší skupiny záznamů.

- [ROZL. SNÍMKU] je nastaven na **2.1M** (1920×1080).

- (Pro **WXF1** / **VXF1** / **VXF11** / **VX1** / **VX11** / **V800** / **V808**)

Pokud chcete zaznamenávat statické snímky do samostatné skupiny záznamů, musíte použít jinou kartu SD.

- (Pro **WXF1M**)

Pokud chcete zaznamenávat statické snímky do samostatné skupiny záznamů, změňte médium pro záznam nebo použijte jinou kartu SD.

- Podrobnosti o přehrávání režimu Asistenta zastavení pohybu jsou uvedeny na straně 148.

Manuální záznam

- Při změně mezi režimem záznamu filmu a režimem záznamu statických snímků zůstane zachováno nastavení manuálního zaostřování, vyvážení bílé, rychlosti závěrky, jasu (Clona a Zisk).

Řada **WXF1** / řada **VXF1**

Upravte pomocí kroužku pro manuální ovládání.

Pomocí kroužku pro manuální ovládání můžete nastavit zoom, zaostřování a jas (clonu a zisk).

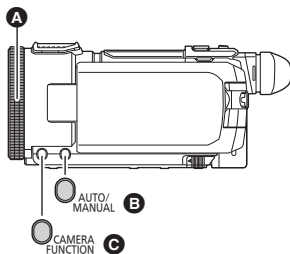

- D** Ikona manuálního ovládání
- E** Nastavení kroužku manuální ovládání

- A** Kroužek pro manuální ovládání
- B** Tlačítko AUTO/MANUAL
- C** Tlačítko funkce fotoaparátu

1 Nastavení kroužku pro manuální ovládání změňte stisknutím tlačítka funkce kamery.

- Ke změně hodnoty dochází při každém stisknutí tlačítka.

RING ZOOM → **RING FOCUS** → **RING IRIS**

2 Nastavení provedete otáčením kroužku pro manuální ovládání.

- Podrobnosti o zaostřování a nastavení jasu (clona a zisk) jsou uvedeny na následujících stránkách.
 - Zaostřování (→ 86)
 - Nastavení clony (→ 85)



- Pokud chcete nastavit vyvážení bílé a rychlost závěrky, dotkněte se ikony manuálního ovládání (→ 81)
- V závislosti na nastavení, jako je Režim záznamu, jsou některé funkce deaktivovány.
- V dále uvedených režimech záznamu se při stisknutí tlačítka funkce kamery režim přepne na režim manuálního ovládání. (→ 64)
 - Inteligentní automatický režim/Inteligentní automatický režim Plus
 - Režim Kreativní kontroly
- Zrušení manuálního nastavení se provádí přepnutím režimu záznamu na inteligentní automatický režim.
- Pokud je jednotka vypnuta a poté zapnuta, spínače kroužku pro manuální ovládání se přepnou na **RING ZOOM**.

Upravte dotykem na ikonu manuálního ovládání.

(Pro řadu **WXF1**/řadu **VXF1**)

Pokud chcete nastavit vyvážení bílé a rychlost závěrky, dotkněte se ikony manuálního ovládání.

(Pro řadu **VX1**/řadu **V800**)

Dotykem na ikonu manuálního ovládání můžete nastavit zaostřování, vyvážení bílé, rychlost závěrky a jas (clonu a zisk).

Pokud chcete změnit manuální režim, dotkněte se **MNL.**

Řada **WXF1** / řada **VXF1**



A Ikona manuálního ovládání

- WB** Vyvážení bílé (→ 82)
- SHTR** Manuální nastavení rychlosti závěrky (→ 84)

Řada **VX1** / řada **V800**

Řada **VX1**



Řada **V800**



A Ikona manuálního ovládání

- FOCUS** Zaostřování (→ 86)
- WB** Vyvážení bílé (→ 82)
- SHTR** Manuální nastavení rychlosti závěrky (→ 84)
- IRIS** Nastavení clony (→ 85)

- V závislosti na nastavení, jako je Režim záznamu, jsou některé funkce deaktivovány.
- Zrušení manuálního nastavení se provádí přepnutím režimu záznamu na inteligentní automatický režim. (→ 64)

Vyvážení bílé



V závislosti na scéně nebo podmínkách osvětlení nemusí být výsledkem funkce automatického vyvážení bílé reprodukce přirozených barev. V takovém případě můžete nastavit vyvážení bílé manuálně.





- Přepněte do manuálního režimu. (→ 81)

1 Dotkněte se [WB].

2 Dotekem ◀ / ▶ zvolte režim vyvážení bílé.

- Zvolte režim dotekem [WB].



Ikona	Podmínky režimu/záznamu
AWB	Automatické nastavení vyvážení bílé
VAR*	—
	Sluneční režim: Exteriér za jasného počasí
	Zamračený režim: Snímání v exteriéru pod zataženou oblohou
	Interiérový režim 1: Světlo žárovky, videosvětlo jako ve studiu apod.
	Interiérový režim 2: Světlo barevné zářivky, sodíkových výbojek v tělocvičnách apod.
	Režim manuálního nastavení: <ul style="list-style-type: none">• Rtuťové zářivky, sodíkové zářivky, některé fluorescenční zářivky• Osvětlení používané v hotelech při svatebních hostinách, scénické reflektory v divadlech• Východ a západ slunce apod.

* Lze nastavit [VAR], pokud používáte řadu [WXF1]/řadu [VXF1].

- Pokud nastavíte [VAR], můžete jemně doladit vyvážení bílé, aby odpovídalo podmínkám záznamu.
- Obnovení automatického nastavení se provádí nastavením na [AWB] nebo režimu záznamu na Inteligentní automatický režim. (→ 64)

■ Jemné doladění vyvážení bílé

(řada [WXF1]/řada [VXF1])

Pokud nastavíte vyvážení bílé na [VAR], můžete nastavit vyvážení bílé mezi 2000 K a 15000 K.

1 Zvolte [VAR] a dotkněte se [NASTAVIT].

2 Nastavte barvu dotekem na ◀ / ▶.

- Nastavení dokončete dotekem na [ZADAT].





A [NASTAVIT]

- Nastavená hodnota není úplně přesná. Jedná se pouze o orientační hodnotu.

■ Manuální nastavení vyvážení bílé

1 Zvolte , vyplňte obrazovku bílým předmětem.

2 Dotekem zvolte a nastavte blikání .

- Nastavení bude ukončeno poté, co displej na chvíli zčerná, zastaví se zobrazování , a poté se rozsvítí nepřerušovaně.
- Jestliže displej  stále bliká, nelze vyvážení bílé nastavit. V takovém případě použijte jiné režimy vyvážení bílé.



-
- Když bliká označení , je uloženo předchozí manuální doladění vyvážení bílé. Při každé změně podmínek záznamu znovu proveďte nové nastavení vyvážení bílé.
 - Při nastavení **AWB** nedojde k zobrazení **AWB** na displeji.

Manuální nastavení rychlosti závěrky



Nastavte při snímání rychle se pohybujících předmětů.



- Přepněte do manuálního režimu. (→ 81)

1 Dotkněte se tlačítka [SHTR].

2 (Pro řadu [WXF1] /řadu [VXF1])

Přepněte na ruční závěrku dotykem na .

- Na obrazovce se zobrazí rychlost závěrky (1/50 etc.).

3 Dotkněte se  /  za účelem doladění nastavení.

- Ukončete nastavení dotykem na [SHTR].

 : Rychlost závěrky:

1/50 až 1/8000

- Když je [AUTO.POM.ZÁVĚRKA] nastaveno na [ZAP.], rychlost závěrky bude mezi 1/25 a 1/8000.
- Když je [TYP ZÁZNAMU] nastaveno na [24p], rychlost závěrky bude nastavena mezi 1/48 a 1/8000 (mezi 1/24 a 1/8000, když je [AUTO.POM.ZÁVĚRKA] nastaveno na [ZAP.]).
- Rychlost závěrky bližší hodnotě 1/8000 je vyšší.
- V režimu záznamu statických snímků bude rychlost závěrky nastavena na hodnotu od 1/2 do 1/2000.
- Pokud se chcete vrátit na automatické nastavení, proveďte jedno z následujících:
 - Změňte režim záznamu na inteligentní automatický režim (→ 64)
 - (Pro řadu [WXF1]/řadu [VXF1])
Přepněte na automatický režim závěrky dotykem na .

- (Pro řadu [VX1] /řadu [V800])

Když nastavujete rychlost závěrky i hodnotu clony/elektronického zesílení, nastavte nejdříve rychlost závěrky a až poté hodnotu clony/elektronického zesílení.

- Pokud je v režimu snímání statických snímků rychlost závěrky nastavena na nižší než 1/12, doporučuje se použít stativ. Po opětovném zapnutí jednotky bude rychlost závěrky nastavena na 1/25.
- Můžete si všimnout pásu světla kolem velmi světlého, zářícího objektu nebo objektu s velmi vysokou odrazivostí.
- Při normálním přehrávání se může zdát pohyb snímků trhaný.
- Při záznamu mimořádně jasného objektu nebo při záznamu při osvětlení v interiéru může dojít ke změně barvy a jasu displeje nebo se na displeji může objevit vodorovná čára. V takovém případě proveďte záznam v Inteligentním automatickém režimu nebo manuálně nastavte rychlost závěrky následovně:
 - Při nastavení [TYP ZÁZNAMU] na [24p]: 1/50 nebo 1/60.
 - Pokud je [TYP ZÁZNAMU] nastaven na jiné nastavení než [24p]: 1/100 nebo 1/125.
- V režimu záznamu statických snímků se jas obrazu zobrazeného na LCD monitoru může lišit od jasu právě zaznamenaného obrazu. Po záznamu potvrďte obraz na straně přehrávání.

Nastavení clony



Nastavte při příliš jasné nebo příliš tmavé scéně.

■ Pokud používáte řadu **WXF1** /řadu **VXF1**

1 Stisknutím tlačítka funkce kamery změníte nastavení kroužku pro manuální ovládání na [IRIS]. (→ 80)

2 Do režimu ručního nastavení clony přepněte stisknutím tlačítka **AUTO/MANUAL**.

- Na obrazovce je zobrazena clona (OPEN, F2.0 atd.) a zisk (0dB atd.).

3 Nastavení provedete otáčením kroužku pro manuální ovládání.





Pokud otáčíte ve směru **A**: Zvýšení jasu

Pokud otáčíte ve směru **B**: Snížení jasu

■ Pokud používáte řadu **VX1** /řadu **V800**

- Přepněte do manuálního režimu. (→ 81)

1 Dotkněte se tlačítka [IRIS].

2 Dotkněte se  /  za účelem doladění nastavení.

- Ukončete nastavení dotykem na [IRIS].

IRIS : Hodnoty clony/zisku:

CLOSE ↔ (F16 a F2.0) ↔ **OPEN** ↔ (0dB a 18dB)

- Čím je clona blíže k hodnotě **CLOSE**, tím je obraz tmavší.
- Čím je clona blíže k hodnotě **18dB**, tím je obraz světlejší.
- Je-li clona nastavena na větší hodnotu než **OPEN**, změní se na hodnotu elektronického zesílení.
- Obnovení automatického nastavení se provádí přepnutím režimu záznamu na Inteligentní automatický režim. (→ 64)

- (Pro řadu **VX1** /řadu **V800**)

Když nastavujete rychlost závěrky i hodnotu clony/elektronického zesílení, nastavte nejdříve rychlost závěrky a až poté hodnotu clony/elektronického zesílení.

- Při zvýšení hodnoty elektronického zesílení se zvyší šum v obraze.
- V závislosti na přiblížení zoomu se nemusí některé hodnoty clony zobrazit.

Nastavení manuálního zaostření



Je-li automatické zaostření vzhledem k podmínkám obtížné, použijte manuální zaostření.

- Pokud chcete použít Pomoc při MF, změňte tato nastavení nabídky.

[MENU] : [NAST.ZÁZN.] → [MF POMOČNÍK] → [ZAP.]

■ Pokud používáte řadu **WXF1** /řadu **VXF1**

- 1** Stisknutím tlačítka funkce kamery změníte nastavení kroužku pro manuální ovládání na [FOCUS]. (→ 80)
- 2** Do režimu ručního zaostřování přepněte stisknutím tlačítka AUTO/MANUAL.
 - Na displeji se zobrazí MF.
- 3** Proveďte zaostření otáčením kroužku pro manuální ovládání.



Pokud otáčíte ve

směru A:

Zaostření na blízké subjekty

Pokud otáčíte ve

směru B:

Zaostření na vzdálené subjekty

Zaostřené části jsou zabarvené. (Ohraničené zobrazení)

Po dokončení zaostření se vrátí normální zobrazení asi za 2 sekundy.

- Pokud se chcete vrátit na automatické nastavení, stiskněte tlačítko AUTO/MANUAL nebo změňte režim záznamu na inteligentní automatický režim. (→ 64)



A Ohraničené zobrazení

■ Pokud používáte řadu **VX1** /řadu **V800**

- Přepněte do manuálního režimu. (→ 81)

- 1** Dotkněte se [FOCUS].
- 2** Dotkněte se [MF] za účelem změny manuálního zaostření.
 - Na displeji se zobrazí MF.
- 3** Zaostřete dotykem na $\frac{MF}{+}$ / $\frac{MF}{-}$.

$\frac{MF}{+}$: Zaostření na blízké subjekty

$\frac{MF}{-}$: Zaostření na vzdálené subjekty

Zaostřovací plocha je zobrazena modře. (Ohraničené zobrazení)
Po dokončení zaostření se vrátí normální zobrazení asi za 2 sekundy.

- Obnovení automatického zaostřování se provádí dotykem na položku [AF] v kroku 2 nebo změnou režimu záznamu na Inteligentní automatický režim. (→ 64)



A Ohraničené zobrazení

- Ohraničené zobrazení se nezobrazí, pokud je [MF POMOCNÍK] nastaveno na [VYP.].
- Ohraničené zobrazení se nezobrazí na aktuálně snímaných snímcích.
- (Pro řadu [WXF1]/řadu [VXF1])
Citlivost zaostření při otáčení kroužku pro manuální ovládání je možné měnit nastavením [NASTAVENÍ PRSTENCE]. (→ 112)

■ Změna barvy ohraničení (řada [WXF1]/řada [VXF1])

Zvolte menu.

MENU : [NAST.ZÁZN.] → [PEAKING BARVA] → požadované nastavení

[Červená]/[Modrá]/[Žlutá]/[Bílá]

Řada [WXF1]/řada [VXF1]/řada [VX1] Použití funkce rozšířeného zaostřování

Pokud je při záznamu [TYP ZÁZNAMU] nastaveno na [4K MP4] nebo [24p] (a [REŽIM NAHR.] nastaveno na [2160/24p]), můžete zvětšit zobrazení a upravit zaostření.
Je také možné změnit úroveň zvětšení a umístění okna zvětšení.

- Pokud je [MF POMOCNÍK] nastaveno na [ZAP.], ohraničení je zobrazeno na zaostřené části.
- Níže uvedené obrázky jsou příkladem použití řady [VX1].

(Mezi 3× a 5×)

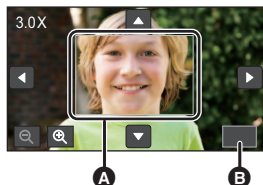

- A** Okno zvětšení
- B** [KONEC]

(Mezi 5,5× a 10×)

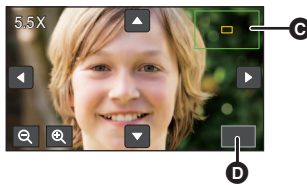

- C** Okno polohy zoomu
- D** [KONEC]

- Nastavte [TYP ZÁZNAMU] a [REŽIM NAHR.] následovně nebo nastavte Režim záznamu na Fotografický režim 4K.
 - Nastavte [TYP ZÁZNAMU] na [4K MP4].
 - Nastavte [TYP ZÁZNAMU] na [24p] a [REŽIM NAHR.] na [2160/24p].
- Přepněte na manuální zaostření. (→ 86)

1 Zvolte menu.

[MENU] : [NAST. ZÁZN.] → [ROZŠÍŘENÍ ZAOSTŘENÍ] → [ZAP.]

2 Při záznamu se dotkněte přidržete LCD obrazovku nebo upravte zaostření.

- Informace o zaostření naleznete v části "Nastavení manuálního zaostření". (→ 86)
- Část zobrazení bude zvětšena.

3 (Změna úrovně zvětšení)





Dotkněte se položek  / .

 : Zvětší úroveň zvětšení o 0,5×.

 : Zmenší úroveň zvětšení o 0,5×.

- Můžete upravit zvětšení od 3× do 10×.
- Pokud je zvětšení nastaveno mezi 5,5× a 10×, okno zvětšení je maximalizováno a zobrazí se okno polohy zoomu.

(Posunutí zvětšené oblasti)

Pokud chcete posunout zvětšenou oblast, dotkněte se položek  /  /  /  nebo se dotkněte zobrazení a posuňte je.

4 Doladění zaostření.

5 Okno zvětšení zavřete dotykem na [KONEC].

- (Pro řadu **[WXF1]**/řadu **[VXF1]**)

Automatické doladění můžete obnovit také stisknutím tlačítka AUTO/MANUAL.

■ Úprava zvětšení v okně zvětšení nebo změna umístění okna zvětšení pomocí multifunkčního kroužku pro manuální ovládání (řada **[WXF1]**/řada **[VXF1]**)





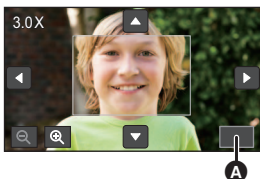



1 Proveďte zaostření otáčením kroužku pro manuální ovládání.

- Část zobrazení bude zvětšena.



A [KONEC]

2 Stiskněte tlačítko kamery.

- Budou vybrány položky  /  a zvýrazněny žlutě.
- Vybraná ikona se změní po každém stisknutí tlačítka kamery.  /  →  /  →  /  → Žádný výběr
- Při dotyku obrazovky bude výběr ikony zrušen.

3 Nastavení proveďte otáčením kroužku pro manuální ovládání.

- Není zaostřeno.

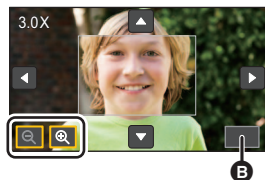

B [KONEC]

-
- Pokud je použito zvětšení, některé informace na obrazovce mizí.
 - Na vlastních zaznamenaných snímcích se nezobrazuje okno zvětšení.
 - Okno zvětšení se nezobrazuje na televizoru.
 - (Pro řadu **WXF1**)
Pokud je zobrazeno okno zvětšení, nezobrazuje se dílčí okno.
 - Okno zvětšení zmizí v následujících případech:
 - Když začnete zaznamenávat film
 - Když pokračujete v zoomu přiblížení až do rozsahu digitálního zoomu
 - Okno zvětšení nebude zobrazeno v následujících případech:
 - Při záznamu filmu nebo v průběhu PRE-REC
 - Pokud používáte digitální zoom
 - Při snímání sebe sama
 - Pokud otočíte LCD monitor a snímáte sebe sama a je zobrazeno okno zvětšení, níže uvedené funkce nefungují. Před použitím těchto funkcí otočte LCD monitor do normální polohy:
 - Úprava zvětšení v okně zvětšení nebo změna umístění okna zvětšení
 - Odchod z okna zvětšení
 - Pokud používáte následující funkce, je položka [ROZŠÍŘENÍ ZAOSTŘENÍ] nastavena na hodnotu [VYP.] a nastavení nelze změnit.
 - Režim Kreativní kontroly
 - Režim filmu HDR
 - Režim efektu kina (pokud není nastavený pomalý zoom)

Záznam s dotykovou funkcí

Můžete provádět záznam s použitím výhodných funkcí prostřednictvím pouhého dotyku displeje.

1 Dotkněte se ◀ (levá strana)/▶ (pravá strana)  v dotykovém menu za účelem zobrazení ikon dotykových funkcí. (→ 26)





2 Dotkněte se ikony dotykové funkce.

(např. Sledování AF/AE)

- Za účelem zrušení se znovu dotkněte ikony Dotykové funkce. (Ke zrušení aretace optického stabilizátoru obrazu dojde uvolněním prstu, který se dotýká .)



Ikony dotykové funkce

	Funkce stabilizátoru obrazu
	Sledování AF/AE
	Aretace optického stabilizátoru obrazu ^{*1}
	Dotyková závěrka ^{*2}

*1 Pouze v režimu záznamu filmu

*2 Pouze v režimu záznamu statických snímků

Vliv třesení při záznamu omezíte použitím stabilizátoru obrazu.

Toto zařízení je vybaveno hybridním optickým stabilizátorem obrazu.

Hybridní optický stabilizátor obrazu představuje stabilizátor obrazu hybridně využívající optickou a elektrickou technologii.

Zapnutí/vypnutí Optického stabilizátoru obrazu se provádí dotyky na položku ☞.

• Přepne se ikona v poloze **A**.

- Přepne se ikona v poloze **A**.



(Režim záznamu filmu)

☞ / ☞ → ☞ (nastavení zrušeno)

- Při nastavení [HYBRIDNÍ O.I.S.] na [ZAP.] bude zobrazen symbol ☞. Při nastavení na [VYP.] bude zobrazen symbol ☞.
- Při záznamu se stativem v režimu záznamu filmu doporučujeme nastavit stabilizátor obrazu na ☞ (vypnuto).

(Režim záznamu statických snímků)

☞₁ / ☞₂ → ☞ (zrušení nastavení)

- Při nastavení [O.I.S.] na [REŽIM 1] bude zobrazen symbol ☞₁. Při nastavení [O.I.S.] na [REŽIM 2] bude zobrazen symbol ☞₂.

■ Změna režimu stabilizátoru obrazu

(Režim záznamu filmu)

MENU : [NAST.ZÁZN.] → [HYBRIDNÍ O.I.S.] → [ZAP.] nebo [VYP.]

Při nastavení na [ZAP.] budete moci dále zlepšit stabilizaci obrazu při záznamu během chůze nebo držení zařízení a při záznamu vzdáleného subjektu s použitím zoomu.

- Přednastavení této funkce je [ZAP.].

(Režim záznamu statických snímků)

MENU : [NAST.ZÁZN.] → [O.I.S.] → [REŽIM 1] nebo [REŽIM 2]

[REŽIM 1]: Funkce pracuje po celou dobu.

[REŽIM 2]: Funkce pracuje při stisknutí tlačítka 📷. Doporučujeme vám použít tento režim při záznamu sebe sama se stativem v režimu záznamu statických snímků.



Je možné nastavit zaostření a expozici na subjekt specifikovaný na dotekovém displeji. Zaostření a expozice budou udržovány při sledování subjektu automaticky i během jeho pohybu.

1 Dotkněte se .

- Je zobrazena ikona .

2 Dotkněte se objektu a zamkněte cíl.

- Při doteku hlavy objektu dojde k zamknutí cílového rámečku na hlavě a k zahájení sledování.
- Když si přejete změnit cíl, znovu se dotkněte objektu, který má být změněn.
- Při volbě Inteligentního automatického režimu nebo Inteligentního automatického režimu Plus se nastavení změní na **FA** / **FA+** (Běžné) a dotknutý objekt bude sledován. Volba se změní na **f** / **f+** (Portrét) při aretování cílového rámečku na tvář. (Ke změně na **FA** / **FA+** (Běžné) může dojít, i když je cíl aretován na tvář při zářícím bodovém světle, nebo v případě tmavé scény.)

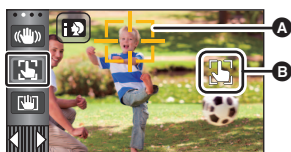

A Cílový rámeček

3 Zahajte záznam.

■ Cílový rámeček

- Když pokus o aretování cíle skončí neúspěšně, cílový rámeček bude blikat červeně a poté zmizí. Opětovné zamknutí objektu se provádí dotekem charakteristické části (z hlediska barvy apod.).
 - Při stisknutí tlačítka  do poloviny v režimu záznamu statických snímků bude zaostření nastaveno na objekt, který byl zamknutý. Po zaostření se barva cílového rámečku změní na zelenou a změna cílového objektu nebude možná.
-
- Tato funkce může být použita v Inteligentním automatickém režimu nebo v Inteligentním režimu Plus. Při nastavení Režim záznamu statických snímků lze tuto funkci použít pouze s některými nastaveními v Režimu scény.
 - V případě výskytu následujících podmínek záznamu může dojít k sledování odlišných objektů, než které byly aretovány:
 - Když je objekt velmi široký nebo velmi malý
 - Když je barva objektu velmi podobná barvě pozadí
 - Při tmavé scéně
 - Pokud v režimu statického snímku uzamknete cíl, obrazovka může ztmavnout.
 - Pokud použijete funkci ztmavování/roztmavování a cíl je aretován, aretace cíle bude zrušena. (→ 95)
 - V následujících případech bude sledování AF/AE zrušeno.
 - Při vypnutí napájení
 - Stiskněte tlačítko záznamu/přehrávání
 - Dotkněte se ikony přepnutí režimu záznamu
 - Dotkněte se ikony tlačítka režimu Záznamu.
 - Přepněte na snímání sebe sama





Aretace optického stabilizátoru obrazu



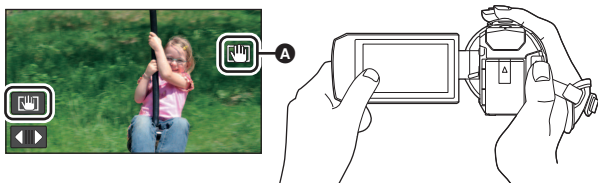

V Režimu záznamu filmu můžete dále zlepšit optickou stabilizací obrazu dotekem a přidržení . Prostřednictvím této funkce můžete omezit vliv pohybů, které mají tendenci vznikat při použití zoomu.



- 1 Zapnutí Optického stabilizátoru obrazu se provádí dotykem na položku . (→ 91)
- 2 Dotkněte se a držte .

- Při doteku a přidržení  je zobrazena ikona v **A**.
- Ke zrušení aretace optického stabilizátoru obrazu dojde, když uvolníte prst z ikony.

■ Zrušení zobrazování

Zobrazení  nezmizí ani v případě, že nebude provedena žádná operace v průběhu přednastavené doby. Pro zrušení zobrazování  změníte nastavení [ZOBRAZENÍ ZÁMKU O.I.S.].

[MENU] : [NASTAVENÍ] → [ZOBRAZENÍ ZÁMKU O.I.S.] → požadované nastavení

[ZAP.]: Nepřetržitě zobrazování.

[VYP.]: Ikona zmizí přibližně po 5 sekundách bez provedení jakékoli dotykové operace.

- Funkce Aretace optického stabilizátoru obrazu není dostupná v následujících případech:
 - FULL HD zpomalené video
 - (Pro řadu **[WXF1]**/řadu **[VXF1]**/řadu **[VX1]**)
Režim pomalého a rychlého videa
- V případě silných otřesů se může stát, že stabilizace nebude možná.
- Za účelem záznamu při rychlém pohybu zařízení zrušte aretaci optického stabilizátoru obrazu.



Dotyková závěrka



Je možné zaostřit a provést statický snímek subjektu, kterého se dotknete.

- 1 Dotkněte se položky  .
 - Je zobrazena ikona **A**.
 - 2 Dotkněte se zvoleného subjektu.
- Zaostřovací pole se zobrazí v dotknuté poloze a dojde k zaznamenání statického snímku.



- V závislosti na podmínkách záznamu nebo rozeznání dotknuté polohy se může stát, že nebude možné zaznamenat požadovaný snímek.
- U snímání sebe sama nepracuje.

Funkce záznamu ikon ovládání

Volbou funkčních ikon můžete zaznamenanému obrazu přidat různé efekty.

1 Dotkněte se ◀ (levá strana)/▶ (pravá strana)  v dotykovém menu za účelem zobrazení provozních ikon. (→ 26)

2 Dotkněte se ikony ovládání.

(Např. PRE-REC)

• Ikony ovládání, které jsou zobrazeny v dotykovém menu, je možné změnit. ([VYBER OPER. IKONY]: → 46)

• Opětovnou volbou ikony ovládání můžete zrušit příslušnou funkci.

Podrobnější informace o zrušení následujících funkcí najdete na příslušných stranách.

– Samospoušť (→ 96)

– Pomocné řádky (→ 96)







– Režim nočního vidění (→ 97)





– Funkce Vyrovnaného snímání (→ 98)

• Při nastavení ikony ovládání dojde k zobrazení příslušné ikony.



Funkční ikony

	Zatmívání/roztmívání* ¹
	Ovládání inteligentního kontrastu* ^{1, 2}
	PRE-REC* ¹
	Samospoušť* ³
	Inteligentní expozice* ^{2, 3}
	Kompenzace protisvětla

	Pomocné řádky
	Režim nočního vidění* ^{1, 4}
	Efekt HDR* ^{1, 5}
	Funkce Vyrovnaného snímání* ¹
	Nastavení hlasitosti sluchátek/ Nastavení úrovně mikrofonu* ⁶

*¹ Nezobrazuje se v režimu záznamu statických snímků.

*² Dostupné v Manuálním režimu.

*³ Nezobrazuje se v režimu záznamu filmů.

*⁴ Funkce je dostupná v následujících režimech záznamu:

– Manuální režim

– (Pro řadu **WXF1**)/řadu **VXF1**/řadu **VX1**)

Režim pomalého zoomu

*⁵ Je zobrazeno, pouze když je Režim záznamu nastaven na Režim filmu HDR. (→ 54, 71)

*⁶ Je zobrazena pouze při zapojení sluchátek do výstupní zásuvky na sluchátka. Když [ÚROVEŇ ZVUKU]/[ÚROVEŇ MIKR.] (→ 111) je nastaveno na cokoli jiného než [AUTOMAT.], je zobrazena ikona ovládání  a lze provést úpravu vstupní úrovně zvuku.

• (Pro řadu **VX1**/řadu **V800**)

Pokud je položka [REŽIM NAHR.] nastavena na hodnotu [24p], není noční režim dostupný.

• Pokud zařízení vypnete nebo stisknete tlačítko záznamu/přehrávání, PRE-REC, samospoušť, kompenzace protisvětla a funkce nočního vidění budou zrušeny.

• Když vypnete zařízení, dojde ke zrušení funkce roztmívání/zatmívání.

• Je možné nastavení z nabídky. (S výjimkou nastavení hlasitosti sluchátek)



Zatmívání/roztmívání



Při zahájení záznamu se obraz/zvuk objeví postupně.

(Roztmívání)

Při přerušení záznamu obraz/zvuk zmizí postupně. (Zatmívání)

- Při zastavení záznamu dojde ke zrušení nastavení zatmívání/roztmívání.

(Roztmívání)



■ Volba barvy roztmívání/zatmívání

MENU : [NAST.ZÁZN.] → [BARVA STMÍV.] →
[BÍLÁ] nebo [ČERNÁ]

(Zatmívání)



- Miniatury scén zaznamenaných s použitím roztmívání/zatmívání budou černé (nebo bílé).



Ovládání inteligentního kontrastu



Tato funkce umožňuje najednou zesvětlení obtížně zobrazitelných částí obrazu, které se nacházejí ve stínu, i potlačení saturace světlých částí obrazu. Světlé i tmavé části obrazu budou zaznamenaný jasně.

- V případě příliš tmavých nebo jasných částí nebo v případě, že není jas dostatečný, nemusí být efekt zcela zřetelný.



PRE-REC

Tím zabráníte nezachycení některého skvělého záběru.



Slouží k zahájení záznamu obrazu a zvuku přibližně 3 sekundy před stisknutím tlačítka spuštění/zastavení záznamu.

- Na displeji se zobrazí **PRE-REC**.

• **Zaměřte toto zařízení na předem zvolený subjekt.**

• Neozve se pípnutí.

• V následujících případech dojde ke zrušení pohotovostního režimu PRE-REC.

– Stisknete tlačítko záznamu/přehrávání

– Dotkněte se ikony přepnutí režimu záznamu

– (Pro **WXF1** / **VXF1** / **VXF11** / **VX1** / **VX11** / **V800** / **V808**)

Když vyjmete kartu SD

– (Pro **WXF1M**)

Při vyjmutí karty SD, zatímco je [VOLBA MÉDIA] nastaveno na [VIDEO]/[SD KARTA]

– Když se dotknete **MENU**

– (Pro řadu **WXF1** / řadu **VXF1**)

Když stisknete tlačítko výběru režimu záznamu

– Když stisknete tlačítko HDR

– Když stisknete tlačítko Wi-Fi

- Při vypnutí zařízení
- Při zahájení záznamu
- Po uplynutí 3 hodin
- Když bude po nastavení PRE-REC zahájen záznam během doby kratší než 3 sekundy, film nasnímaný 3 sekundy před stisknutím tlačítka zahájení/zastavení záznamu nebude moci být zaznamenán.
- Obrazy zobrazené na miniatuře v režimu přehrávání se budou lišit od filmů zobrazených při zahájení přehrávání.



Samospoušť



Slouží k záznamu statických snímků s použitím časovače.

Při každé volbě ikony se zobrazená informace změní o jednu v následujícím pořadí:

☹10 (záznam po 10 sekundách) → ☹2 (záznam po 2 sekundách) → zrušení nastavení

- (Pro řadu **WXF1**/řadu **VXF1**)
Když je [] (Samospoušť) nastaveno na tlačítku Fn s [FN NASTAVENÍ], nastavení se mění z každým stisknutím tlačítka Fn.
- Při stisknutí tlačítka , ☹10 nebo ☹2 bliká po dobu nastavenou před záznamem statického snímku. Po záznamu se nastavení samospouště zruší.
- Když v režimu automatického zaostření dojde ke stisknutí tlačítka jednou do poloviny a poté na doraz, objektiv zaostří na subjekt, když bude tlačítko stisknuto do poloviny. Při stisknutí tlačítka na doraz najednou objektiv zaostří na subjekt teprve těsně před nasnímáním.

Zastavení časovače během nastavené doby

Dotkněte se [ZRUŠIT].

- Nastavení samospouště na hodnotu ☹2 je dobrým způsobem, jak zabránit otřesům obrazu po stisknutí tlačítka během použití stativu apod.



Inteligentní expozice



Tato funkce umožňuje zesvětlení tmavých částí za účelem jasného záznamu obrazu.

- V případě příliš tmavých částí nebo v případě, že není jas dostatečný, nemusí být efekt zcela zřetelný.



Kompenzace protisvětla



Slouží k zesvětlení obrazu s cílem předejít ztmavnutí subjektu na pozadí.



Pomocné řádky



Umožňuje kontrolovat vyvážení obrazu během filmového záznamu a záznamu statických snímků nebo při jeho přehrávání. Tato funkce může být použita na odhad vyvážení kompozice.

Při každém doteku ikony dojde k přepnutí volby.

→ → → Nastavení zrušeno

- (Pro řadu **WXF1**/řadu **VXF1**)
Když je [] (Pomocné řádky) nastaveno na tlačítku Fn s [FN NASTAVENÍ], nastavení se mění z každým stisknutím tlačítka Fn.
- Na aktuálně zaznamenávaném obrazu se řádek návodu neobjeví.

★ Režim nočního vidění



(Pro řadu **WXF1**/řadu **VXF1**)

Obraz lze zaznamenat i při velmi nízkém světle (minimální požadované osvětlení: přibližně 0,5 lx) či ve tmě.

Při každé volbě ikony se zobrazená informace změní o jednu v následujícím pořadí:

- ★ ([BARVA]) → ★ ([Infračervené]) → [VYP.]
- Když je [🌙] (Režim nočního vidění) nastaveno na tlačítku Fn s [FN NASTAVENÍ], nastavení se mění z každým stisknutím tlačítka Fn.

★ ([BARVA]): Umožňuje záznam barevného obrazu i za velmi slabého osvětlení.

★ ([Infračervené]): Umožňuje záznam obrazu ve tmě.

VYP.: Zrušení nastavení.

- Při nastavení [REŽIM NAHR.] na [24p], ★ ([BARVA]) není zobrazena.
- (Pro řadu **WXF1**)
Pokud je při funkci dvojitě kamery zobrazeno dílčí okno, není zobrazena položka ★ ([Infračervené]).

■ Zapnutí/vypnutí infračerveného osvětlení pro ★ ([Infračervené])

MENU : [NAST.ZÁZN.] → [INFRAČERVENÝ SVĚTLO] → [ZAP.] nebo [VYP.]

- Pokud se po nastavení položky na [ZAP.] zobrazí , je možné pořizovat snímky ve tmě.
- Pokud se nacházíte na špatně osvětleném místě nebo v situacích, kdy je pro zaostřování obtížné použít automatické zaostřování, nastavte položku na [VYP.].
- Pokud přístroj vypnete a opět zapnete a vyberete položku ★ ([Infračervené]), [INFRAČERVENÝ SVĚTLO] se nastaví na [ZAP.].

(Pro řadu **VX1**/řadu **V800**)

Tato funkce umožňuje záznam barveného obrazu v podmínkách nízkého světla. (Minimální požadované osvětlení: přibližně 0,5 lx)

Při každém doteku ikony dojde k přepnutí volby.

★ ([BARVA]) → [VYP.]





- Doporučuje se použít stativ.
- V tmavých prostorách může být automatické zaostření o něco pomalejší. Jedná se o zcela běžnou věc.
- (Pro řadu **WXF1**/řadu **VXF1**)
Pokud je zapnutý pomalý zoom, nelze změnit nastavení režim nočního vidění. (→ 75)

Režim nočního vidění ([BARVA])

- Snímaná scéna je zaznamenána, jako by jednotlivé snímky zmizely.
- Při nastavení na jasném místě může obraz krátkodobě zbělat.
- Může dojít k zobrazení světlých bodů, které nejsou běžně viditelné. Nejedná se však o poruchu.

(Pro řadu **WXF1**/řadu **VXF1**)



Režim nočního vidění ([Infračervené])

- Pokud používáte režim nočního vidění ([Infračervené]), odstraňte sluneční clonu.
- Funkci  ([Infračervené]) nepoužívejte pro světlé scény. Mohlo by dojít k poruše zařízení.
- Je-li nastavena funkce  ([Infračervené]), dodržujte následující opatření:
 - Nezakrývejte infračervené osvětlení rukou ani jiným předmětem.
- Maximální dosah infračerveného osvětlení je přibližně 3 m.
- Zřetelný obraz zaznamenáte, když umístíte objekt do středového pole obrazovky.
- Pokud je málo nabitá baterie a je nastaveno  ([Infračervené]), nelze zrušit noční režim ani přepnout na  ([BARVA]).

HDR Efekt HDR

Můžete změnit úroveň korekce kontrastu v Režimu filmu HDR. (→ 54, 71)

Při každém doteku dojde ke změně ikony.

HDR  (Nízká) → **HDR**  (Vysoká)

• (Pro řadu **WXF1**/řadu **VXF1**)

Když je [**HDR**] (Efekt HDR) nastaveno na tlačítku Fn s [FN NASTAVENÍ], nastavení se mění z každým stisknutím tlačítka Fn.

HDR  (Nízká): Nastaví úroveň korekce na nízkou.

HDR  (Vysoká): Nastaví úroveň korekce na vysokou.

- Úroveň této funkce nemůžete změnit, když zaznamenáváte film nebo při PRE-REC.
- V závislosti na podmínkách záznamu se může stát, že nevidíte plný efekt.

Funkce Vyrovnaného snímání

Tato funkce slouží k detekci naklonění zařízení a k jeho automatické korekci.

Každý dotyk této ikony přepíná funkci Vyrovnaného snímání.

 (Běžné) →  s (Silné) → vypnuto

• (Pro řadu **WXF1**/řadu **VXF1**)



Když je [] (Funkce Vyrovnaného snímání) nastaveno na tlačítku Fn s [FN NASTAVENÍ], nastavení se mění z každým stisknutím tlačítka Fn.



 (Běžné): Korekce naklonění.

 s (Silné): Větší korekce naklonění.

Vyp.: Zrušení nastavení.

- Pokud naklonění přesáhne rozsah korekce, vzhled ikony se změní.

	Když je naklonění opraveno
	Když naklonění překračuje rozsah korekce

- Když naklonění přesahuje rozsah korekce, pohněte zařízením do polohy, ve které dojde k zobrazení  / .

- Výchozí nastavení této funkce je (Běžné).
- Rozsah, při kterém je tato ikona zobrazena správně, je sklon 45° až po vodorovný směr.
- Funkce Vyrovnání záznamu se vypne, když je funkce [VODOVÁHA] nastavena na [ZAP].
(→ 105)
- Při záznamu vodorovných obrázků s použitím stavivu připevněte zařízení na stativ pomocí [VODOVÁHA] a poté nastavte funkci Vyrovnané snímání na (Běžné) nebo S (Silné).
- Při přepnutí funkce Vyrovnané snímání může obrazovka na chvíli zčernat.
- Pokud nastavíte možnost S (Silné), úhel pohledu se změní.
- Tuto funkci nelze nastavit během záznamu filmového snímku nebo v průběhu funkce PRE-REC.
- (Pro řadu /řadu /řadu)
V následujících případech nemůžete nastavit funkci vyrovnaného snímání na S (silné)
I když nastavíte na S (silné), bude nastavení vráceno na (normální).
 - Při nastavení [TYP ZÁZNAMU] na [4K MP4].
 - Nastavte [TYP ZÁZNAMU] na [24p] a [REŽIM NAHR.] na [2160/24p].
 - Když je režim záznamu nastaven na fotografický režim 4K.



Nastavení hlasitosti sluchátek



Slouží k nastavení hlasitosti sluchátek během záznamu.

- : Zvýšení hlasitosti
- : Snížení hlasitosti
- Zaznamenávaná aktuální hlasitost nebude nijak změněna.

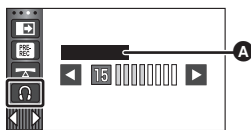

A [ÚROVEŇ SLUCHÁTEK]

Záznamové funkce menu

[SCÉN. REŽIMY]













Tato funkce je stejná jako režim scény v režimu záznamu. (→ 72)

Rychlost závěrky a clona jsou automaticky nastaveny tak, aby odpovídaly scéně, kterou chcete zaznamenat.

- Položka se v nabídce zobrazí, pouze když je nastaveno [Časosběrné nahr.] v režimu Kreativní kontroly. (→ 71)

 : [NAST.ZÁZN.] → [SCÉN. REŽIMY] → požadované nastavení

[VYP.]:	Zrušení nastavení
 Sport:	Slouží k pořizování scén s rychlým pohybem, trochu kolísajících, s pomalým přehráváním a přerušením přehrávání
 Portrét:	Slouží ke snímání osob vpředu před pozadím
 Jemné zobrazení pleti:	Dodává barvě pleti měkčí tón a tím i atraktivnější vzhled.
 Bodový reflektor:	Slouží ke zlepšení kvality při jasném osvětlení subjektu.
 Sníh:	Slouží ke zlepšení kvality obrazu při snímání na zasněžených prostranstvích.
 Pláž:	K nasnímání modře moře nebo zářivé oblohy
 Západ slunce:	K nasnímání červeně východu slunce nebo zářivého západu slunce
 Scenerie:	Pro scenerie rozlehlých krajinek
 Ohňostroj:	K nádhernému zachycení ohňostrojů na noční obloze
 Noční scenerie:	K nádhernému zachycení večerní nebo noční scenerie
 Nízké světlo:	Pro tmavé scény, jako např. za soumraku

- Podrobnější informace o efektu každého režimu můžete najít na straně 72.



V režimu záznamu filmu nastavte maximální zoom.

[MENU] : **[NAST.ZÁZN.]** → **[REŽIM ZOOMU]** → požadované nastavení

(Pro řadu **[WXF1]** / **[VXF1]** / **[VX1]** / **[V800]**)

[24× optický]:	Pouze optický zoom (Až do hodnoty 24×)
[i.Zoom 32×]^{*1}:	Funkce zoomu umožňuje udržet rozlišení snímku 4K. (Až do hodnoty 32×)
[i.Zoom 48×]^{*2}:	Tato funkce zoomu umožňuje udržet vysoké rozlišení snímku. (Až do hodnoty 48×)
[70× digitální]:	Digitální zoom (Až do hodnoty 70×)
[1500× digitální]:	Digitální zoom (Až do hodnoty 1500×)

(Pro **[VXF11]** / **[VX11]** / **[V808]**)

[24× optický]:	Pouze optický zoom (Až do hodnoty 24×)
[i.Zoom 32×]^{*1}:	Funkce zoomu umožňuje udržet rozlišení snímku 4K. (Až do hodnoty 32×)
[i.Zoom 48×]^{*2}:	Tato funkce zoomu umožňuje udržet vysoké rozlišení snímku. (Až do hodnoty 48×)
[70× digitální]:	Digitální zoom (Až do hodnoty 70×)
[250× digitální]:	Digitální zoom (Až do hodnoty 250×)

*1 Nezobrazuje se v následujících situacích:

- Při nastavení [TYP ZÁZNAMU] na [AVCHD] nebo [MP4].
- Při nastavení [REŽIM NAHR.] na [1080/24p].

– Při použití řady **[V800]**

*2 (Pro řadu **[WXF1]**/řadu **[VXF1]**/řadu **[VX1]**)

Nezobrazuje se v následujících situacích:

- Při nastavení [TYP ZÁZNAMU] na [4K MP4].
- Při nastavení [REŽIM NAHR.] na [2160/24p]
- Když je režim záznamu nastaven na fotografický režim 4K.

- Úměrně s rostoucím digitálním zoomem klesá kvalita snímku.
- Tato funkce nemůže být použita v režimu záznamu statických snímků.

[AKTIVNÍ KONTRAST]



Toto automaticky upravuje kontrast, aby vyhovoval scéně.

[MENU] : **[NAST. ZÁZN.]** → **[AKTIVNÍ KONTRAST]** → **[ZAP.]**

- Pokud je toto nastaveno na [ZAP.], je na obrazovce zobrazeno
- Pokud změníte režim záznamu na inteligentní automatický režim/Inteligentní automatický režim Plus, je toto nastaveno na [ZAP.].
- Toto je [VYP.], když používáte dále popsané funkce, a nastavení nelze změnit.
 - Režim filmu HDR
 - Režim Kreativní kontroly ([Efekt miniatury]/[8mm video]/[Video bez zvuku])
 - (Pro řadu **[WXF1]**/řadu **[VXF1]**)
Režim nočního vidění ([Infráčervené])

[TYP ZÁZNAMU]



Přepnutí formátu záznamu filmu.

[MENU] : **[NAST. ZÁZN.]** → **[TYP ZÁZNAMU]** → požadované nastavení

(Pro řadu **[WXF1]**/řadu **[VXF1]**/řadu **[VX1]**)

[4K MP4]:	Nastavte formát záznamu na 4K MP4. (→ 2)
[MP4]:	Nastavte formát záznamu na MP4. (→ 2)
[AVCHD]:	Nastavte formát záznamu na AVCHD. (→ 2)
[24p]:	Nastavte formát záznamu na 24p. (→ 2)

(Pro řadu **[V800]**)

[AVCHD]:	Nastavte formát záznamu na AVCHD. (→ 2)
[MP4]:	Nastavte formát záznamu na MP4. (→ 2)
[24p]:	Nastavte formát záznamu na 24p. (→ 2)

- Pokud chcete zaznamenávat film na kartu SD s použitím nastavení [4K MP4][†] nebo [24p], použijte kartu SD třídy 10 podle hodnocení SD Speed Class Rating.
- (Pro řadu **[WXF1]**/řadu **[VXF1]**/řadu **[VX1]**)
Výchozí nastavení této funkce je režim [4K MP4].
(Pro řadu **[V800]**)
Výchozí nastavení této funkce je režim [AVCHD].
- K aktivaci rychlého startu dochází pouze v následujícím případě.
 - Změňte nastavení na [24p]
 - Změna nastavení z [24p] na jiné nastavení

* Pro řadu **[WXF1]**/řadu **[VXF1]**/řadu **[VX1]**



Přepněte kvalitu obrazu a formát záznamu, se kterými má být film zaznamenán. Formáty záznamu, které lze změnit, závisí na nastavení [TYP ZÁZNAMU].

[MENU] : [NAST.ZÁZN.] → [REŽIM NAHR.] → požadované nastavení

- (Pro řadu **[WXF1]**/řadu **[VXF1]**/řadu **[VX1]**)

Při nastavení [TYP ZÁZNAMU] na [4K MP4].

Nastavte formát záznamu na 2160/25p (72 Mbps).

- Jedná se o formát záznamu vhodný pro úpravu snímků.

V tomto formátu lze zaznamenávat filmy 4K (3840×2160/25p), které nabízejí čtyřikrát vyšší rozlišení než filmy ve vysokém rozlišení.

- **Při nastavení [TYP ZÁZNAMU] na [MP4]**

[1080/50M]^{*1}: Nastavte formát záznamu na 1080/50p (50 Mbps).

[1080/28M]^{*1}: Nastavte formát záznamu na 1080/50p (28 Mbps).

[720]^{*1}: Nastavte formát záznamu na 720/25p.

- **Při nastavení [TYP ZÁZNAMU] na [AVCHD].**

[PH]/[HA]/[HG]/[HE]: Nastavte formát záznamu na 1080/50i.

(A ←→ B)

[1080/50p]^{*2}: Nastavte formát záznamu na 1080/50p.

- A** Prioritní kvalita obrazu
- B** Prioritní doba záznamu

- **Při nastavení [TYP ZÁZNAMU] na [24p]**

(Pro řadu **[WXF1]**/řadu **[VXF1]**/řadu **[VX1]**)

[2160/24p]: Nastavte formát záznamu na 2160/24p (72 Mbps).

[1080/24p]: Nastavte formát záznamu na 1080/24p (50 Mbps).

(Pro řadu **[V800]**)

Nastavte formát záznamu na 1080/24p (50 Mbps).

*1 Funkce [1080/50M]/[1080/28M] a [720] představují formáty záznamu vhodné pro přehrávání nebo úpravu v počítači.

*2 V nejlepší AVCHD kvalitě obrazu pro toto zařízení můžete nasnímat film v 1080/50p (progresivní 1920×1080/50)

- Další informace o době záznamu při provozu na baterii jsou uvedeny na straně 14.
- Pokud chcete zaznamenávat film na kartu SD s použitím nastavení [1080/50M], použijte kartu SD odpovídající třídě 10 rychlostního standardu.
- Podrobnější informace o přibližné době možného záznamu najdete na straně 278.
- Při nadměrném nebo příliš rychlém pohybu přístroje nebo při snímání rychle se pohybujícího objektu může při přehrávání dojít k výskytu šumu mozaikového typu.



Když není ve vestavěné paměti dostatek volné kapacity, lze nepřetržitě pokračovat v záznamu filmu na kartě SD. (To vám umožní pouze záznam z vestavěné paměti na kartu SD.)

- Nastavte [VOLBA MÉDIA] na [VEST. PAMĚŤ].
- Nastavte [TYP ZÁZNAMU] na [AVCHD]. (→ 102)
- Vložte kartu SD.

[MENU] : [NAST.ZÁZN.] → [PŘESUN ZÁZNAMU] → [ZAP.]

- Na displeji se zobrazí značka . Značka zmizí poté, co se naplní kapacita vestavěné paměti a bude zahájen záznam na kartu SD.
 - Přepnutí nepřetržitého záznamu může být provedeno pouze jednou.
 - **Kombinujte scény, které byly zaznamenány v přepnutém záznamu pomocí [SPOJENÍ PŘESUNU ZÁZNAMU] na kartu SD. (→ 158, 166)**
 - Po provedení [SPOJENÍ PŘESUNU ZÁZNAMU] můžete znovu použít funkci Přepnutí záznam. Když je [PŘESUN ZÁZNAMU] nastaveno na [ZAP.] bez aplikace [SPOJENÍ PŘESUNU ZÁZNAMU], dojde k zobrazení příslušného hlášení. Budete moci zrealizovat přepnutí záznam dotekem [ANO], avšak poté již nebudete moci aplikovat [SPOJENÍ PŘESUNU ZÁZNAMU].
-
- Po přepnutí záznamu však budou na kartu SD zaznamenány i statické snímky.
 - Na zobrazení miniatur během přehrávání scén, které byly zaznamenány do vestavěné paměti s přepnutím nepřetržitého záznamu, bude zobrazeno .

[ORÁM. TVÁŘE]



Detekované tváře zobrazené v rámečcích.

[MENU] : [NAST.ZÁZN.] → [ORÁM. TVÁŘE] → požadované nastavení

[PRIMÁRNÍ]:

Bude zobrazeno pouze orámování prioritní tváře.

[VŠECHNY]:

Jsou zobrazena orámování detekce tváře.

[VYP.]:

Zrušení nastavení.

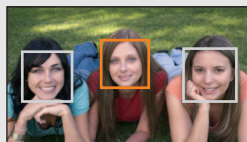

- Může být zobrazeno až 5 rámečků. Širší tváře a tváře, které se nacházejí blíže ke středu displeje, budou upřednostněny.

■ Orámování prioritních tváří

Orámování prioritní tváře bude zobrazeno oranžově. Zaostření a doladění jasu bude provedeno na orámování prioritní tváře.

- Orámování prioritní tváře bude zobrazeno pouze v režimu Portrétu v rámci Inteligentního automatického režimu nebo Inteligentního automatického režimu Plus.
 - Bílý rámeček je vyhrazen pouze pro detekci tváře.
 - Zaostření bude nastaveno na rámeček prioritní tváře při stisknutí tlačítka do poloviny při snímání statických snímků. Při nastavení zaostření se barva orámování prioritní tváře změní na zelenou.
-
- V Režimu filmu HDR nebo Režimu asistenta zastavení pohybu nejsou rozpoznávány tváře. (→ 54, 79)

Tato funkce zobrazuje naklonění zařízení ve vodorovném/svislém směru prostřednictvím elektronické úrovně.

MENU : [NAST.ZÁZN.] → [VODOVÁHA] → [ZAP.]

■ Korekce naklonění

(Ve vodorovném směru)

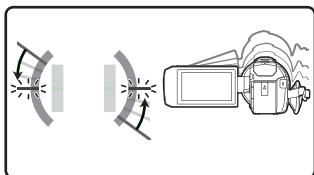

Korekce naklonění směrem doleva

(Ve svislém směru)

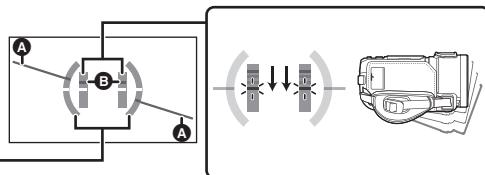

Korekce naklonění směrem dolů

- V případě naklonění bude zobrazení naklonění ve vodorovném směru **A** a zobrazení naklonění ve svislém směru **B** zobrazeno žlutě v případě naklonění a zeleně při téměř nulovém naklonění.
- Maximální úhly zobrazení naklonění jsou přibližně 45° ve vodorovném směru a 10° ve svislém směru.
- Elektronická úroveň neovlivňuje aktuálně zaznamenaný obraz.

- Elektronická úroveň není zobrazována při snímání sebe sama nebo v případě, že je LCD monitor zavřený s displejem obráceným směrem ven.
- I když se naklonění nachází ve správném stavu, může se vyskytnout chyba přibližně 1°.
- V následujících případech se může stát, že elektronická úroveň nebude zobrazena správně:
 - Při manipulaci s tímto zařízením
 - Při nasměrování tohoto zařízení nahoru nebo dolů pod téměř kolmým úhlem

Jestliže se zařízení při filmovém záznamu překlopí z normální polohy vzhůru nohama, automaticky dojde k přerušení záznamu.

MENU : [NAST.ZÁZN.] → [AGS] → [ZAP.]

- Funkce AGS se může aktivovat a způsobit přerušení záznamu v kameře při natáčení předmětů nacházejících se přímo nad vámi nebo přímo pod vámi.

[AUTO.POM.ZÁVĚRKA]



Můžete zaznamenávat jasné obrazy i na tmavých místech zpomalením rychlosti závěrky.

- **Přepněte do manuálního režimu.** (→ 81)

MENU : [NAST.ZÁZN.] → [AUTO.POM.ZÁVĚRKA] → [ZAP.]

- Rychlost závěrky bude nastavena na 1/25 nebo na vyšší hodnotu (1/24 když je položka [TYP ZÁZNAMU] nastavena na hodnotu [24p]), v závislosti na jasů okolí.

- Tato funkce nemůže být použita v režimu záznamu statických snímků.
- Pokud je zvolena rychlost závěrky 1/25 nebo 1/24, displej může se může jevit jako by docházelo k vynechávání snímků a může dojít k zobrazení přetrvávajícího snímku.

[Digital Cinema Colour]



Filmový záznam v živějších barvách s použitím technologie x.v.Colour™.

- **Přepněte do manuálního režimu.** (→ 81)
- **Nastavte [TYP ZÁZNAMU] na [AVCHD].** (→ 102)

MENU : [NAST.ZÁZN.] → [Digital Cinema Colour] → [ZAP.]

- Pro dosažení realističtějších barev použijte kabel HDMI micro (dodaný) s televizorem, který podporuje x.v.Colour™.
- **Při přehrávání filmů zaznamenaných s touto funkcí přepnutou na [ZAP.] na televizoru, který není kompatibilní s x.v.Colour™, se může stát, že barvy nebudou reprodukovány správně.**
- Při přehrávání těchto snímků na jiných zařízeních než zařízeních kompatibilních s x.v.Colour™, se doporučuje zaznamenat snímky po přepnutí této funkce [VYP].
- x.v.Colour™ představuje název zařízení kompatibilního s formátem xvYCC, mezinárodním standardem pro expandovanou barvu ve filmech, při dodržení příslušných pravidel pro přenos signálu.

[PRŮVODCE]



Při rychlém pohybu tohoto zařízení bude zobrazeno příslušné hlášení.

MENU : [NAST.ZÁZN.] → [PRŮVODCE] → [ZAP.]

Když dojde k zobrazení "PANORAMOVÁNÍ JE PŘÍLIŠ RYCHLÉ", pohybujte zařízením během záznamu pomalu.

- V následujících případech se zpráva nezobrazí:
 - Při přerušení záznamu
 - Při nastavení [VODOVÁHA] na [ZAP.]

[VĚTRNÝ FILTR]



Slouží ke snížení hluku větru zachycovaného vestavěnými mikrofony při zachování reálného stavu.

- **Přepněte do manuálního režimu. (→ 81)**

MENU : [NAST.ZÁZN.] → [VĚTRNÝ FILTR] → požadované nastavení

[Silný]:	Při zaznamenání silného větru tato možnost účinně omezuje šum větru minimalizací nízkou laděného zvuku.
[Normální]:	Tato možnost vyjímá a omezuje pouze zvuk větru, aniž by se zhoršila kvalita zvuku.
[VYP.]:	Zrušení nastavení.

- Při nastavení [Silný] můžete ověřit, jak účinně je omezován šum větru, prostřednictvím ikony zobrazené na displeji. Dojde k zobrazení / / / v pořadí klesající síly efektu omezení.
- Při nastavení [Normální] bude na displeji zobrazen symbol .

- Přednastavení této funkce je [Normální].
- Při přepnutí na Inteligentní automatický režim nebo Inteligentní automatický režim Plus bude [VĚTRNÝ FILTR] nastaveno na [Silný] a toto nastavení nebude možné změnit.
- V závislosti na podmínkách záznamu se může stát, že nevidíte plný efekt.
- Toto nelze nastavit, pokud jste připojili externí mikrofon nebo zvukové zařízení*.
- * Můžete připojit zvukové zařízení, pokud používáte řadu **WXF1**/řadu **VXF1** .

Řada WXF1/řada VXF1

[VOLBA VSTUPU ZVUKU]



Přepněte nastavení zvuku pro konektor MIC/LINE IN tak, aby vyhovovalo připojenému vstupnímu zařízení.

MENU : [NAST.ZÁZN.] → [VOLBA VSTUPU ZVUKU] → požadované nastavení

[MIKROFON]:	Vyberte při připojení externího mikrofonu.
[LINKOVÝ]:	Vyberte při připojení zvukového zařízení kompatibilního s externím vstupem.

[Red. Nízkofrekv. Ruchů]



(Pro řadu [WXF1]/řadu [VXF1])

Tato funkce omezuje nízko laděný zvuk při použití externího mikrofonu nebo zvukového zařízení.

(Pro řadu [VX1]/řadu [V800])

Tato funkce omezuje nízko laděný zvuk při použití externího mikrofonu.

- **Přepněte do manuálního režimu. (→ 81)**

MENU : [NAST.ZÁZN.] → [Red. Nízkofrekv. Ruchů] → [ZAP.]

- Toto lze nastavit, pokud jste připojili externí mikrofon nebo zvukové zařízení.

[Zvolte zvukovou scénu]



Kvalitu zvuku vestavěného mikrofonu můžete nastavit dle dané scény.

- **Nastavte [NAST.MIKROFON] na [SURROUND], nebo [STEREO MIK]. (→ 110)**

1 Zvolte menu.

MENU : [NAST.ZÁZN.] → [Zvolte zvukovou scénu] → požadované nastavení

[Auto]:	Používá se k záznamu zvuků za použití standardního nastavení.
[Hudba]:	Používá se k záznamu scén, kdy je třeba pokrýt široký rozsah a zároveň hlasitost zvuku, jako např. na koncertech.
[Řeč]:	Pro záznam proslovů, rozhovorů a dalších událostí, kde zvuk přichází především z prostoru před zařízením.
[Příroda]:	Používá se k záznamu na klidných místech, například v lese nebo u řeky.
[Festival]:	Pro záznam oslav, ohňostrojů a dalších velice hlasitých scén.
[Vlastní]:	Používá se k nastavení [Síla mikrofonu], [Frekvenční odezva] a [Směrový].

2 (Když je zvolena možnost [Vlastní])

Vyberte požadovanou položku.

[Síla mikrofonu]:	Tato položka se používá v případě, kdy je zaznamenávaný zvuk v hlasité scéně zkrácený.
[Frekvenční odezva]:	Používá se k nastavení úrovní vysokofrekvenčního a nízkofrekvenčního rozsahu.
[Směrový]:	Zvolte [SURROUND]/[STEREO] nebo [MONO].

3 (Když je v korku 2 zvolena možnost [Síla mikrofonu])

Vyberte položku.

[Normální]: Provede automatické nastavení kvality zvuku.

[Tlumený]: Používá se k záznamu velmi hlasitých scén při odpovídající úrovni hlasitosti.

(Když je v korku 2 zvolena možnost [Frekvenční odezva])

Pomocí ikony / proveďte nastavení.

- Před spuštěním záznamu zkontrolujte efekt, který jste zvolili prostřednictvím sluchátek atd.
- Lze nastavit vysoký frekvenční rozsah (dB) a nízký frekvenční rozsah (dB).
- Pokud vás obtěžuje hluk způsobený např. větrem, nastavte úroveň basů na [LowCut].
- Nastavení ukončíte pomocí položky [KONEC].

(Když je v korku 2 zvolena možnost [Směrový])

Vyberte položku.

[SURROUND]/[STEREO]: Zaznamenává zvuk s nastavením [NAST.MIKROFON] ([SURROUND] nebo [STEREO MIK]).

[MONO]: Zaznamenává zvuk ze všech směrů bez nastavení specifické směrovosti.

4 Dotkněte se [KONEC].

- Na displeji se zobrazí  .

- V některých případech, kdy nejsou vhodné podmínky pro záznam příp. je snižena kvalita zvuku, není možné dosáhnout požadovaného efektu.

- Pokud připojíte externí mikrofon nebo zvukové zařízení, nastavení je na [Auto]*.

* Můžete připojit zvukové zařízení, pokud používáte řadu [WXF1]/řadu [VXF1].

- **(Pokud nastavíte položky [Hudba] nebo [Festival])**

Úroveň hlasitosti záznamu může být nižší než v případě záznamu používajícím položku [Auto].

- **(Pokud nastavíte položky [Řeč] nebo [Příroda])**

Zvuky zaznamenané při použití těchto efektů jsou méně realistické v porovnání s položkami [SURROUND] nebo [STEREO MIK] v [NAST.MIKROFON].

[5.1 kanal/2 kanal]



Prostřednictvím této funkce můžete přepínat nastavení počtu kanálů vestavěného mikrofonu.

- **Nastavte [TYP ZÁZNAMU] na [AVCHD]. (→ 102)**

 : [NAST.ZÁZN.] → [5.1 kanal/2 kanal] → požadované nastavení

[5.1 kanal]: Záznam 5.1 kanálového zvuku.

[2 kanal]: Záznam 2 kanálového zvuku.

- Funkce [2 kanal] bude vybráno v následujících případech:

- Pokud je [TYP ZÁZNAMU] nastaven na jiné nastavení než [AVCHD]
- Pokud jste připojili externí mikrofon nebo zvukové zařízení

* Můžete připojit zvukové zařízení, pokud používáte řadu [WXF1]/řadu [VXF1].



Je možné doladit nastavení záznamu prostřednictvím vestavěného mikrofonu.

- **Nastavte [TYP ZÁZNAMU] na [AVCHD]. (→ 102)**

[MENU] : [NAST.ZÁZN.] → [NAST.MIKROFON] → požadované nastavení

[SURROUND]^{*1}:	Záznam zvuku pozadí s přidáním realismem.
[ZOOM MIK]:	Záznam zvuku se změnou směrovosti současně s operací zoomu. Při zoomovém přiblížení (blíže) jsou zvuky v blízkosti přední části zařízení zaznamenávány jasněji a při zoomovém oddálení (širokoúhle) jsou zvuky pozadí zaznamenávány realističtěji.
[AUTO MIK]^{*1}:	Díky vylepšení směrovosti směrem ke středu je zvuk zepředu zaznamenáván jasněji.
[STEREO MIK]^{*2}:	Záznam zvuku ze dvou směrů zepředu.

*1 Tato možnost je zobrazena pouze při nastavení [5.1 kanal/2 kanal] na [5.1 kanal].

*2 Tato možnost je zobrazena pouze při nastavení [5.1 kanal/2 kanal] na [2 kanal].

- Když si přejete zaznamenat zvuk ve vyšší kvalitě při zachování reálného stavu i při zoomovém přiblížení v případě ukázky záznamu hudebního recitálu, doporučujeme vám nastavit [NAST.MIKROFON] na [SURROUND].
- [STEREO MIK] bude vybráno v následujících případech:
 - Pokud je [TYP ZÁZNAMU] nastaven na jiné nastavení než [AVCHD]
 - Pokud jste připojili externí mikrofon nebo zvukové zařízení^{*3}
- *3 Můžete připojit zvukové zařízení, pokud používáte řadu **[WXF1]**/řadu **[VXF1]**.
- Pokud je položka [Směrový] v části [Vlastní] pod [Zvolte zvukovou scénu] nastavena na [MONO], [SURROUND] a [STEREO MIK] nelze nastavit. (Pokud nastavíte [MONO], [SURROUND] a [STEREO MIK] se přepnou na [ZOOM MIK])

Řada **WXF1** / řada **VXF1**
[ÚROVEŇ ZVUKU]
Řada **VX1** / řada **V800**
[ÚROVEŇ MIKR.]



(Pro řadu **WXF1** / řadu **VXF1**)

Při záznamu nastavte hlasitost vestavěného mikrofonu a externího mikrofonu/zvukového zařízení připojeného k tomuto zařízení.

- Změňte [VOLBA VSTUPU ZVUKU] tak, aby vyhovovalo připojenému vstupnímu zařízení.

(Pro řadu **VX1** / řadu **V800**)

Úroveň vstupu vestavěného mikrofonu a externího mikrofonu může být během záznamu nastavena.

1 Zvolte menu.

(Pro řadu **WXF1** / řadu **VXF1**)

MENU : [NAST.ZÁZN.] → [ÚROVEŇ ZVUKU] → požadované nastavení

(Pro řadu **VX1** / řadu **V800**)

MENU : [NAST.ZÁZN.] → [ÚROVEŇ MIKR.] → požadované nastavení

[AUTOMAT.]:

AGC bude aktivováno a úroveň záznamu bude nastavena automaticky.

[NASTAVIT]:

Umožňuje nastavení požadované úrovně záznamu. Je aktivována funkce AGC a zkreslení zvuku je omezeno.

[NASTAVIT]:

Umožňuje nastavení požadované úrovně záznamu. Zvuky jsou zaznamenávány v přirozené kvalitě.

2 (Když je zvoleno [NASTAVIT] / [NASTAVIT])

Proved'te doladění dotykem / .

- Strana pro doladění, která má být zobrazena, závisí na nastavení [5.1 kanal/2 kanal]. (→ 109)
- Nastavte úroveň vstupu mikrofonu tak, aby alespoň 2 čáry zisku nebyly červené. (Jinak by byl zvuk zkreslený.)
Použijte nižší nastavení pro vstup zvuku.

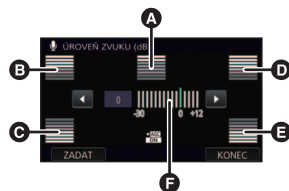

3 Dotkněte se [ZADAT].

- Dokončete nastavení dotykem [KONEC].



(Při nastavení na [5.1 kanal])

- A** Střed
- B** Levá čelní část
- C** Levá zadní část
- D** Pravá čelní část
- E** Pravá zadní část
- F** Úroveň vstupu zvuku

- Když je [NAST.MIKROFON] nastaven na hodnotu [ZOOM MIK], hlasitost se bude měnit na základě stupně použitého zoomu.
-  (měřič úrovně vstupu zvuku) se zobrazuje na obrazovce, pokud je položka [5.1 kanal/2 kanal] nastavena na hodnotu [5.1 kanal] a  (měřič úrovně vstupu zvuku) se zobrazuje, když je položka [5.1 kanal/2 kanal] nastavena na hodnotu [2 kanal] a položka [ÚROVEŇ ZVUKU] [ÚROVEŇ MIKR.] je nastavena na jinou hodnotu než [AUTOMAT.].
- Nemůžete provádět záznam se zcela potlačeným audiem.

[DOLAŘ.SNÍMKU]



Slouží k doladění kvality obrazu během záznamu.

Slouží k doladění výstupu na televizoru během doladování kvality obrazu.

- **Tohoto nastavení lze dosáhnout při změně mezi režimem záznamu filmu a režimem záznamu statických snímků.**
- **Přepněte do manuálního režimu. (→ 81)**

1 Zvolte menu.

 : [NAST.ZÁZN.] → [DOLAŘ.SNÍMKU]

2 Dotkněte se položek požadovaného nastavení.

[OSTROST]:	Ostrost okrajů
[BARVA]:	Hloubka barev obrazu
[EXPOZICE]:	Jas obrazu
[VYV. BÍLÉ]:	Vyvážení barev snímku

3 Dotkněte se / za účelem doladění nastavení.

4 Dotkněte se [ZADAT].

- Dokončete nastavení dotekem [KONEC].
- Na displeji se zobrazí .

Řada / řada [NASTAVENÍ PRSTENCE]



Citlivost zaostření při otáčení kroužku pro manuální ovládání.

 : [NAST.ZÁZN.] → [NASTAVENÍ PRSTENCE] → požadované nastavení

[RYCHLOST]:	Hodnota zaostření se mění v závislosti na rychlosti otáčení kroužku pro manuální ovládání.
[HRUBÝ]:	Hodnota zaostření se mění v závislosti na poloze kroužku pro manuální ovládání. Hodnota změny zaostření je velká, takže tato možnost je vhodná pro hrubé úpravy.
[JEMNÝ]:	Hodnota zaostření se mění v závislosti na poloze kroužku pro manuální ovládání. Hodnota změny zaostření je malá, takže tato možnost je vhodná pro jemné úpravy.

Čím vyšší je počet pixelů, tím vyšší bude zřetelnost snímku při tisku.

MENU : [FOTO] → [ROZL. SNÍMKU] → požadované nastavení

- Počet zaznamenaných pixelů , který lze nastavit, se mění v závislosti na zvoleném formátu strany. (→ 114)

■ Velikost snímku a Maximální poměr zoomu v režimu Záznamu statických snímků

Rozlišení snímku		Formát	Extra optický zoom (→ 53)
20.4M	5216×3912	4:3	—*
10.9M	3808×2856		—*
0.3M	640×480		60×
25.9M	6784×3816	16:9	—*
14M	4992×2808		—*
2.1M	1920×1080		36×

* Extra optický zoom nelze použít. Maximální zoomové zvětšení je 24×.

■ Rozlišení snímku v režimu záznamu filmu

- Nastavte tento přístroj na Režim záznamu filmu. (→ 21)



MENU : [FOTO] → [ROZL. SNÍMKU] → požadované nastavení

- Dostupné velikosti obrazu závisí na nastaveních [TYP ZÁZNAMU] a [REŽIM NAHR.].

(Pro řadu **WXF1**/řadu **VXF1**/řadu **VX1**)

Formát záznamu	Režim záznamu	Dostupná velikost obrazu		Formát
[4K MP4]	[2160]	20.4M	6016×3384	16:9
[24p]	[2160/24p]	8.3M	3840×2160	
	[1080/24p]			
[MP4]	Všechna	14M	4992×2808	
[AVCHD]		2.1M	1920×1080	

(Pro řadu **V800**)

Formát záznamu	Režim záznamu	Dostupná velikost obrazu	Formát
[MP4]	Všechna	 4992×2808	16:9
[AVCHD]		 1920×1080	
[24p]	[1080/24p]		

- (Pro řadu **WXF1** / řadu **VXF1** / řadu **VX1**)
Výchozí nastavení v režimu záznamu statických snímků je **[25.9M]** a výchozí nastavení v režimu záznamu filmu je **[20.4M]**.
(Pro řadu **V800**)
Výchozí nastavení v režimu záznamu statických snímků je **[25.9M]** a výchozí nastavení v režimu záznamu filmu je **[14M]**.
- Záznam bude delší v závislosti na počtu zaznamenaných pixelů.
- Podrobnější informace o počtu zaznamenaných snímků najdete na straně [279](#).

[POMĚR STRAN]



To umožňuje volbu formátu obrazu v souladu s metodou tisku nebo přehrávání.

[MENU] : **[FOTO]** → **[POMĚR STRAN]** → požadované nastavení

[4:3]: Televizor s formátem 4:3

[16:9]: Formát televizoru s vysokým rozlišením apod.

- Přednastavení této funkce je [16:9].
- Když je formát nastaven na [4:3], mohou se na levé a pravé straně displeje zobrazit černé pruhy.
- Okraje statických snímků zaznamenaných tímto zařízením ve formátu 16:9 mohou být při tisku odříznuty. Před zahájením tisku zkontrolujte tiskárnu nebo fotostudio.

[ZVUK ZÁVĚRKY]



Při záznamu statických snímků můžete přidat zvuk závěrky.

[MENU] : **[FOTO]** → **[ZVUK ZÁVĚRKY]** → požadované nastavení

 : Nízká hlasitost

 : Vysoká hlasitost

[VYP.]: Zrušení nastavení.

- Během záznamu filmu nebude vydán žádný zvuk závěrky.

Použití tlačítek Fn

Řada [WXF1]/řada [VXF1]

Tlačítka Fn umožňují zaregistrovat pro každé tlačítko 1 z 23 dostupných funkcí.

- Nastavení tlačítek Fn1 až Fn4.

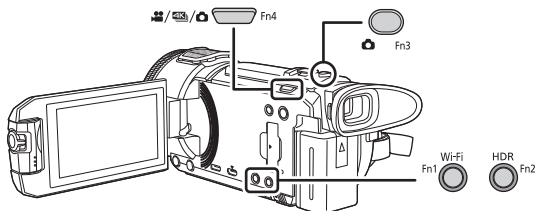









■ Použití tlačítek Fn

Stiskněte tlačítko Fn na obrazovce záznamu.

- Některé funkce lze použít také v režimu přehrávání. (→ 117)
- K vypnutí funkce opět stiskněte totéž tlačítko Fn.

Informace o zrušení a použití níže uvedených funkcí tlačítek Fn jsou uvedeny na příslušných stránkách.

- [ (FOTO)] (→ 35)
- [ (ZMĚNA REŽIMU ZÁZNAMU)] (→ 22)
- [ (LCD/EVF ZMĚNA)] (→ 24)
- [ (Pomocné řádky)] (→ 96)
- [ (Režim nočního vidění)] (→ 97)
- [ (Efekt HDR)] (→ 98)
- [ (Funkce Vyrovnaného snímání)] (→ 98)
- [ (Samospoušť)] (→ 96)

Změna nastavení tlačítka Fn

1 Zvolte menu.

MENU : [NASTAVENÍ] → [FN NASTAVENÍ] → [Fn1] na [Fn4]

- Při stisku tlačítka [Reset] se nastavení vrátí na výchozí hodnoty.





2 Stiskněte položku, kterou chcete přiřadit.

- Informace o přiřaditelných funkcích tlačítek Fn jsou uvedeny na stránce [117](#).

3 Dotkněte se [ZADAT].

- Nastavení dokončete dotykem na [KONEC].















- Výchozí nastavení jsou následující:

Tlačítko Fn1	 (Wi-Fi)
Tlačítko Fn2	 (HDR Video)
Tlačítko Fn3	 (FOTO)
Tlačítko Fn4	 (ZMĚNA REŽIMU ZÁZNAMU)









Funkce tlačítka Fn

■ Seznam funkcí tlačítek Fn

“○”: k dispozici; “—”: není k dispozici

Položka	Podrobnosti k nastavení	Režim záznamu filmu	Režim záznamu statických snímků
 (Wi-Fi)	Funkce tlačítka Wi-Fi. Zobrazení nabídky Wi-Fi a vypnutí funkce Wi-Fi. (→ 180)	○	○
 (HDR Video)	Funkce tlačítka HDR. Přepnutí na funkci režimu filmu HDR. (→ 54)	○	—
 (FOTO)	Funkce tlačítka fotografického snímání. Snímání statických snímků. (→ 35)	○	○
 (ZMĚNA REŽIMU ZÁZNAMU)	Funkce tlačítka výběru režimu záznamu. Přepínání mezi režimy záznamu filmu, statických snímků 4K a záznamu statických snímků. (→ 22)	○	○
 (ZAČÁTEK/KONEC)	Funkce tlačítka spuštění/zastavení záznamu. Spuštění a zastavení záznamu filmu. (→ 33)	○	—
 (VSTUP DO MENU)	Funkce tlačítka nabídky. Zobrazení a vypnutí nabídek. (→ 41)	○	○
 (AKTIVNÍ KONTRAST)	Zapnutí a vypnutí funkce [AKTIVNÍ KONTRAST]. (→ 102)	○	—
 (VYVÁŽENÍ BÍLÉ: VAR) ^{*1}	Nastavení režimu vyvážení bílé na hodnotu [VAR]. (→ 119)	○	○
 (LCD/EVF ZMĚNA)	Změna nastavení zobrazení pro LCD monitor / hledáček. (→ 24)	○	○
 (Zatmivání/roztmivání)	Zapnutí a vypnutí funkce Zatmivání/roztmivání. (→ 95)	○	—
 (Ovládání inteligentního kontrastu) ^{*1}	Zapnutí a vypnutí funkce ovládání inteligentního kontrastu. (→ 95)	○	—
 (PRE-REC)	Zapnutí a vypnutí funkce PRE-REC. (→ 95)	○	—
 (Kompenzace protisvětla)	Zapnutí a vypnutí funkce kompenzace protisvětla. (→ 96)	○	○
 (Pomocné řádky)	Přepnutí nastavení pomocných řádků. (→ 96)	○	○

*1 Dostupné v Manuálním režimu.







Položka	Podrobnosti k nastavení	Režim záznamu filmu	Režim záznamu statických snímků
 (Režim nočního vidění)* ²	Přepnutí nastavení nočního režimu. (→ 97)	○	–
 (Efekt HDR)* ³	Přepnutí nastavení efektu HDR. (→ 98)	○	–
 (Funkce Vyrovnaného snímání)	Přepnutí nastavení funkce vyrovnaného snímání. (→ 98)	○	–
 (Samospoušť)	Přepnutí nastavení funkce samospouště. (→ 96)	–	○
 (Inteligentní expozice)* ¹	Zapnutí a vypnutí funkce inteligentní expozice. (→ 96)	–	○
 (Funkce stabilizátoru obrazu)	Zapnutí a vypnutí funkce stabilizátoru obrazu. (→ 91)	○	○
 (Sledování AF/AE)	Nastavení funkce sledování AF/AE. (→ 92)	○	○
 (Dotyková závěrka)	Nastavení funkce dotykové závěrky. (→ 93)	–	○
 (MF POMOČNÍK)* ¹	Zapnutí a vypnutí funkce [MF POMOČNÍK]. (→ 86)	○	○

*1 Dostupné v Manuálním režimu.

*2 Funkce je dostupná v následujících režimech záznamu:

- Manuální režim
- Režim pomalého zoomu





*3 Dostupné s režimem záznamu nastaveným na režim filmu HDR.

- Funkce [ (Wi-Fi)], [ (FOTO)], [ (VSTUP DO MENU)] a [ (LCD/EVF ZMĚNA)] lze použít také v režimu přehrávání.
- Funkce [ (Funkce stabilizátoru obrazu)], [ (Sledování AF/AE)] a [ (Dotyková závěrka)] lze také nastavit na dotykové funkce. (→ 90)
- Funkce tlačítek Fn lze také nastavit stiskem následujících ikon ovládání. (→ 94)
 - Zatmívání/roztmívání
 - Režim nočního vidění
 - Ovládání inteligentního kontrastu
 - Efekt HDR
 - PRE-REC
 - Funkce Vyrovnaného snímání
 - Kompenzace protisvětla
 - Samospoušť
 - Pomocné řádky
 - Inteligentní expozice
- Funkce tlačítek Fn lze také nastavit z následujících nabídek.
 - [AKTIVNÍ KONTRAST]
 - [NOČNÍ REŽIM]
 - [STMÍVÁNÍ]
 - [EFEKT HDR]
 - [i. KONTRAST]
 - [VYROVNÁNÍ OBRAZU]
 - [PRE-REC]
 - [SAMOSPOUŠŤ]
 - [VYVÁŽENÍ PROTISVĚTLA]
 - [i.EXPOZICE]
 - [POMOC.MŘÍŽKA]
 - [MF POMOČNÍK]

Nastavení režimu vyvážení bílé na hodnotu [VAR].

- **Nastavení hodnoty [VAR] na tlačítko Fn.** (→ 116)
- **Přepněte do manuálního režimu.** (→ 81)

Stiskněte tlačítko Fn na obrazovce záznamu.



















- Režim vyvážení bílé se přepne na hodnotu [VAR].
 - Při stisku tlačítka Fn během nastavování režimu vyvážení bílé se zobrazí obrazovka nastavení [VAR]. (→ 82)
 - Při dalším stisku tlačítka Fn se režim vyvážení bílé přepne na hodnotu **AWB**.
-
- Tato funkce není dostupná v následujících případech:
 - V inteligentním automatickém režimu / inteligentním automatickém režimu Plus
 - Když je režim [SCÉN. REŽIMY] nastaven na hodnoty  (Pláž) /  (Západ slunce) /  (Ohňostroj) /  (Noční scenerie) (→ 72)

Operace spojené s přehráváním

Přehrávání filmu s použitím provozní ikony



Další informace o základních operacích přehrávání jsou uvedeny na straně 38.

Ovládání přehrávání	Zobrazení přehrávání	Jednotlivé kroky
Přeskakování při přehrávání (na začátek jednotlivých scén)	Během přehrávání    	Během přehrávání se dotkněte LCD monitoru a proveďte rychlý posun zprava doleva (zleva doprava).
Zpomalené přehrávání	Během pauzy    	Při přerušeném přehrávání se dále dotýkejte . ( slouží k přehrávání s pomalým posunem dozadu) Zpomalené přehrávání po jednotlivých snímcích spustíte dotykem a přidržením obrazovky. <ul style="list-style-type: none"> • Běžné přehrávání lze obnovit dotekem . • Pro zpomalené přehrávání dozadu se intervaly mezi snímky a doba zobrazení snímku mohou měnit v závislosti na typu scény.
Přehrávání po jednotlivých snímcích	   	Při přerušeném přehrávání se dotkněte . (Dotekem  můžete posouvat záznam snímek po snímku v opačném směru.) <ul style="list-style-type: none"> • Běžné přehrávání lze obnovit dotekem . • Pro přehrávání dozadu po jednotlivých snímcích se intervaly mezi snímky mohou měnit v závislosti na typu scény.
Přímé přehrávání		Dotkněte se pruhu pro přímé přehrávání nebo jej potáhněte během doteku. <ul style="list-style-type: none"> • Dojde k dočasnému přerušení přehrávání a k přeskočení do polohy doteku nebo do polohy posunutí. • (Když se při přehrávání dotknete pruhu pro přehrávání nebo jej potáhněte během doteku) Přehrávání začne, když prst zdvihnete.

- Scény, jejichž soubory jsou velké, mohou způsobit pomalejší odezvu tohoto zařízení na operace provedené uživatelem nebo mohou být některé operace provedeny pomaleji.

Vytváření statických snímků z filmu



Samostatné orámování z filmu může být uloženo jako statický snímek.

Velikost zaznamenávaných obrázků bude stanovena podle jejich typu scény.

Typ scény	Rozlišení snímku
Scény 4K MP4* Scény zaznamenané ve formátu záznamu [2160/24p]*	8.3M (3840×2160)
Scény zaznamenané ve formátu záznamu [MP4] Scény AVCHD Scény zaznamenané ve formátu záznamu [1080/24p] Scény zaznamenané jako záloha pro dvojitou kameru Scény uložené ve formátu MP4 (1920×1080/25p) Scény uložené ve formátu MP4 (1280×720/25p)	2.1M (1920×1080)
Scény uložené ve formátu MP4 (640×360/25p)	0.2M (640×360)

* Pro řadu WXF1/řadu VXF1/řadu VX1

Stiskněte tlačítko  až na doraz v místě, kde má být uložen statický snímek během přehrávání.











- Je vhodné používat Pauzu, Pomalé přehrávání a Přehrávání snímků po snímku.
- Jako datum záznamu statického snímku bude použito datum záznamu filmu.
- Kvalita se bude lišit od běžného statického snímku.

Index vyhledávání podle času





Na základě nastaveného způsobu vyhledávání je na miniatuře zobrazen obraz jedné scény. Scénu lze přehrát z libovolného místa uprostřed, které si přejete prohlédnout.

1 Posuňte páčku zoomu směrem ke straně a změňte zobrazení miniatur na index vyhledávání podle času. (→ 39)

- U miniatur se zobrazí ikona režimu záznamu .
 - Při výběru scény MP4
 ,  (Červená) ,  (Červená) ,  (Červená) ,  (Červená)
 - Při výběru scény [AVCHD]
 ,  , 
 - Při výběru scény [24p]
 (Červená) ,  (Červená)



2 Dotkněte se .

- Zobrazení následující (předcházející) strany:
 - Posuňte zobrazení miniatur nahoru (dolů) během jeho doteku.
 - Dotkněte se  (nahoru) /  (dolů) na páčce posuvu miniatur. (→ 39)

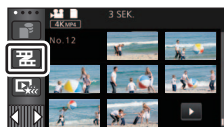

3 Dotkněte se požadované podmínky vyhledávání.



[3 SEK.]/[6 SEK.]/[12 SEK.]/[MINUTY]

4 (Když je zvoleno [MINUTY])

Provedte nastavení dotekem  / .

- Je možné nastavit maximálně 60 minut.
- Dotkněte se [ZADAT].

5 Dotkněte se miniatury, která má být přehrána.

- Následující (předcházející) miniatura může být zobrazena dotekem  / .

Zopakování přehrávání



Přehrávání první scény začíná v místě, kde došlo k ukončení přehrávání poslední scény.

MENU : [NAST.VIDEA] → [OPAK. PŘEHR.] → [ZAP.]

Zobrazí se označení  a bude zahájeno prohlížení na celém displeji.

- Všechny scény jsou přehrávány opakovaně. (Při přehrávání filmů podle data budou všechny scény ve zvolené datum přehrávány opakovaně.)

Pokračování předchozího přehrávání



Když bylo přehrávání scény zastaveno v polovině, přehrávání může být obnoveno z místa, ve kterém bylo zastaveno.

MENU : [NAST.VIDEA] → [POKR. PŘEHR.] → [ZAP.]

Při zastavení filmového záznamu se na miniatuře zastavené scény zobrazí indikace  .

- Poloha uložená do paměti, od které bude obnoveno přehrávání, bude smazána při vypnutí napájení nebo při stisknutí tlačítka/záznam/přehrávání.
(Nastavení [POKR. PŘEHR.] změněno nebude.)

Nastavení rychlosti přehrávání FULL HD zpomaleného videa



Můžete nastavit rychlost, při které bude toto zařízení přehrávat části zaznamenané jako FULL HD zpomalené video.

- **Dotkněte se položky [MP4] na záložce filmu / statického snímku (→ 38)**

MENU : [NAST.VIDEA] → [Rychlost zpomal. přehr.] → požadované nastavení

[Extra pomalu]: Přehrává 1/4 běžné rychlosti.

[Pomalú]: Přehrává 1/2 běžné rychlosti.

- Pokud části přehráváte na jiném zařízení, budou přehrávány 1/2 běžné rychlosti. Chcete-li je přehrát 1/4 běžné rychlosti, proveďte [Konverze rychlosti zpomalení] (→ 157).
- Jakkmile provedete u scén [Konverze rychlosti zpomalení], dané části budou přehrávány 1/4 běžné rychlosti.

Zoomové přiblížení během přehrávání statického snímku (zoomové přehrávání)



Můžete použít zoomové přiblížení během přehrávání dotekem statického snímku.

1 Dotkněte se části, na kterou si přejete aplikovat zoom během přehrávání statických snímků, a držte ji stisknutou.

- Za účelem běžného zobrazení dojde k rozšíření obrazu ($\times 1$) \rightarrow $\times 2$ \rightarrow $\times 4$. Pokračujte v doteku displeje za účelem rozšíření ($\times 1$) až $\times 2$. Dotkněte se displeje za účelem rozšíření $\times 2$ až $\times 4$.
- Bude provedeno zoomové přiblížení statického snímku, bude provedeno jeho vystředění na dotknutou část.

2 Přejděte do zoomované polohy dotekem / / / nebo proveďte posun, zatímco se dotýkáte displeje.

- Umístění zoomu se zobrazí přibližně na 1 sekundu při zoomovém přiblížení (zoomovém oddálení) nebo pohybu zobrazeného umístění.



A Zobrazené umístění zoomu

Zoomové oddálení statického snímku

Proveďte zoomové oddálení dotekem  . ($\times 4$ \rightarrow $\times 2$ \rightarrow $\times 1$)

- Dotekem  obnovte běžné přehrávání ($\times 1$).

-
- Operace související s použitím zoomu můžete ovládat také páčkou zoomu.
 - Čím více bude obraz roztažený, tím více poklesne jeho kvalita.

Různé funkce přehrávání

Přehrávání filmu/statických snímků podle data



Scény nebo statické snímky zaznamenané ve stejný den mohou být přehrávány po sobě.

1 Dotkněte se ikony volby data. (→ 26)



A Ikona volby data

2 Dotkněte se data přehrávání.

Scény nebo statické snímky zaznamenané ve zvolené datum budou zobrazeny v podobě miniatur.

3 Dotkněte se scény nebo statického snímku určeného k přehrávání.

- Pokud přepnete mezi režimem záznamu a režimem přehrávání stisknutím tlačítka záznam/přehrávání, zobrazí se znovu obrazovka [UKAŽ VŠE].
- V níže popsaných případech jsou scény a statické snímky seskupeny odděleně podle data a po datu může být přidáno -1, -2...:
 - Když počet scén přesáhne 99
 - Když počet statických snímků přesahuje 999
 - Při změně [REŽIM NAHR.] v [AVCHD]
 - Při změně vstupu mikrofonu (5.1-k./2-k.)
 - Při záznamu v režimu Kreativní kontroly
 - Když dojde k přepnutí [ZAP.]/[VYP.] zálohy pro dvojitou kameru (→ 62)
 - Při záznamu s použitím funkce Sledování obydlí. (→ 192)
 - (Pro řadu [WXF1]/řadu [VXF1]/řadu [VX1])
- Scény zaznamenané v režimu Ořezávání 4K (→ 126)
- Při uložení v Ruční úpravě (→ 142)
- Při provedení [VYNULOVÁNÍ POČÍTADLA]

- Následující scény a statické snímky jsou seskupeny odděleně podle data a ikony jsou zobrazeny podle kategorie příslušnosti:

Scéna nebo statický snímek	Zobrazovaná ikona
Scény zaznamenané ve formátu [1080/50p] v [AVCHD]	50p
Scény uložené ve formátu 4K MP4 ^{*1} Scény zaznamenané ve formátu [2160/24p] ^{*1}	4K
Scény zaznamenané ve formátu [1080/50M]/[1080/28M] v [MP4] Scény zaznamenané ve formátu [1080/24p] Scény uložené ve formátu MP4 (1920×1080/25p) (→ 155, 166 ^{*2})	1080
Scény zaznamenané ve formátu [720] v [MP4] Scény uložené ve formátu MP4 (1280×720/25p) (→ 155, 166 ^{*2})	720
Statické snímky zaznamenané v režimu asistenta zastavení pohybu (→ 79)	
Statické snímky vytvořené z filmů (→ 121) Statické snímky uložené ve funkci označení oblíbené scény (→ 145)	
Scény uložené v rámci Přehrávání zvýrazněných částí (→ 138)	
Scény uložené ve formátu MP4 (640×360/25p) (→ 155, 166 ^{*2})	360

*1 Pro řadu [WXF1]/řadu [VXF1]/řadu [VX1]

*2 Pouze [WXF1M]

Oříznutí 4K Řada [WXF1]/řada [VXF1]/řada [VX1]





Ke scénám 4K MP4 lze přidat různé efekty a uložit scény ve formátu 1080/25p.

- Dotkněte se položky [MP4] na záložce filmu / statického snímku (→ 38)

1 Dotkněte se položky . (→ 26)

2 Dotkněte se funkce, kterou chcete použít.



Funkce	Efekt
 [Automatické sledování s ořezem]	Slouží k oříznutí obrazu, který automaticky sleduje oblast okolo objektu, kterého jste se dotkli, a aplikuje korekční efekt stabilizující rozostření objektu způsobené chvěním ruky při záznamu. Oříznutý obraz je uložen ve vysokém rozlišení.
 [Manuální sledování s ořezem]	Umožňuje dotknout se objektu, který chcete sledovat, sledovat jeho pohyb prstem a uložit oříznutý obraz obsahující oblast okolo sledovaného objektu ve vysokém rozlišení.
 [Pevný ořez]	Umožňuje určit obraz výřezu ze zaznamenaného snímku jako detailní scénu a uložit oříznutý obraz ve vysokém rozlišení.
 [Výřez při zoomování]	Slouží k uložení oříznutého snímku, který mění svou polohu a velikost na snímku ve vysokém rozlišení po nastavení pozic a velikostí oříznutí pro počáteční a koncový bod.
 [Výřez se stabilizací]	Slouží k uložení oříznutého snímku, na nějž byl aplikován korekční efekt stabilizující rozostření objektu způsobené chvěním ruky při záznamu na snímku ve vysokém rozlišení. <ul style="list-style-type: none"> • Bude uložen oříznutý snímek, který začíná na začátku původních scén.

- Dotkněte se [ZADAT].

3 Nastavte vybranou funkci a spusťte náhled.

4 Proveďte operace přehrávání. (→ 39)



- Když náhled skončí nebo je přehrávání zastaveno, zobrazí se výzva k výběru z možností [PŘEHRÁT]^{*1}, [ULOŽIT] (→ 132), [VYBRAT ZNOVA]^{*2} nebo [ODCHOD]. Dotkněte se požadované položky.

*1 Tuto položku nelze vybrat, když je vybrána položka [Automatické sledování s ořezem].

*2 Tuto položku nelze vybrat, když je vybrána položka [Výřez se stabilizací].

- Během přehrávání nebo náhledu pomocí funkce [Manuální sledování s ořezem] nelze provádět rychlé přehrávání dopředu, rychlé přehrávání dozadu, přeskokování při přehrávání, zpomalené přehrávání, přehrávání po jednotlivých snímcích a přímé přehrávání.
- Scény zaznamenané na jiných zařízeních a scény upravené pomocí nástroje HD Writer AE 5.4 nemusí pracovat správně.

Použití funkce [Automatické Sledování s ořezem]

- 1 Dotkněte se scény, na niž chcete použít funkci.**
 - Dotkněte se tlačítka [OK].
- 2 Pomocí operací přehrávání nastavte počáteční bod náhledu.**
 - Je vhodné používat zpomalené přehrávání a přehrávání po jednotlivých snímcích. (→ 120)
 - Pozastavte scénu na požadovaném počátečním bodě.
- 3 Přepněte tlačítko stabilizátoru obrazu do polohy ON nebo OFF.**
 - Objekty v poloprůhledné oblasti nelze zaměřit jako cíle, když je stabilizátor obrazu nastaven na ON.
 - Výchozí nastavení je [ON].
- 4 Zamkněte cíl dotykem na objekt.**
 - A** Cílový rámeček
 - B** Rámeček oříznutí
 - Bude zobrazen rámeček oříznutí **B** ve velikosti odpovídající objektu.
 - Chcete-li vybrat jiný objekt, dotkněte se položky .
- 5 Dotkněte se položky .**
 - Spustí se náhled.
- 6 Chcete-li ukončit náhled, dotkněte se položky .**
 - Zobrazí se dotaz na potvrzení.
 - Chcete-li ukončit náhled, dotkněte se položky [KONEC].

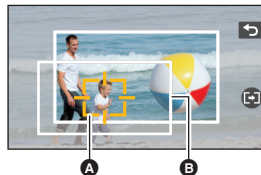

■ Poznámky k cílovému rámečku

- Pokud cílový rámeček nezamkne cíl, zabliká červeně a poté zmizí. Dotkněte se výrazné části objektu (barva atd.) nebo resetujte počáteční bod náhledu a zamkněte cíl znovu.
-
- Když náhled dohraje do konce scény nebo čas přehrávání náhledu překročí 20 minut (přibližně), náhled se automaticky ukončí. Při uložení snímku je uložena náhledová část (od počátečního do koncového bodu).
 - V závislosti na části, kterou se dotknete, nemusíte být v následujících situacích schopni sledovat nebo zamknout jiný objekt:
 - Když je jiný objekt velmi velký nebo velmi malý
 - Když mají pozadí a jiný objekt podobné barvy
 - Když jste se dotkli tmavé části

Použití funkce [Manuální sledování s ořezem]

1 Dotkněte se scény, na niž chcete použít funkci.

- Dotkněte se tlačítka [OK].

2 Pomocí operací přehrávání nastavte počáteční bod náhledu.

- Je vhodné používat zpomalené přehrávání a přehrávání po jednotlivých snímcích. (→ 120)
- Pozastavte scénu na požadovaném počátečním bodě.

3 Upravte velikost a pozici rámečku oříznutí pro počáteční bod.

- Stiskem ikony  změňte velikost a barvu rámečku oříznutí (bílá → žlutá).
- Velikost rámečku se při stisku ikony přepíná mezi dvěma nastaveními.
- Rámeček oříznutí lze přemístit dotykem na obrazovku.
- Pokud se obrazovky nedotknete, bude velikost a pozice rámečku oříznutí nastavena automaticky.



Rámeček oříznutí

4 Dotkněte se položky .

- Dotkněte se tlačítka [OK].



5 Dotykem na tlačítko přehrávání nebo oblast, kterou chcete oříznout, spusťte přehrávání scény.

- Při dotyku na obrazovku se přehrávání spustí automaticky.
- Rámeček oříznutí lze přemístit přetažením prstem.



6 Dotekem ikony nastavte koncový bod.

- Spustí se náhled.



- Přehrávání se automaticky zastaví po přehraní scény do konce záznamu nebo po přibližně 20 minutách.
Pokud scénu uložíte, bude uložena přehraná část (úsek mezi počátečním a koncovým bodem).

Použití funkce [Pevný ořez]

- 1 Dotkněte se scény, na niž chcete použít funkci.**
 - Dotkněte se tlačítka [OK].
- 2 Pomocí operací přehrávání nastavte počáteční bod náhledu.**
 - Je vhodné používat zpomalené přehrávání a přehrávání po jednotlivých snímcích. (→ 120)
 - Pozastavte scénu na požadovaném počátečním bodě.
- 3 Upravte velikost a pozici rámečku oříznutí pro počáteční bod.**
 - Stiskem ikony  změňte velikost a barvu rámečku oříznutí (bílá → žlutá).
 - Velikost rámečku se při stisku ikony přepíná mezi dvěma nastaveními.
 - Rámeček oříznutí lze přemístit dotykem na obrazovku.
 - Pokud se obrazovky nedotknete, bude velikost a pozice rámečku oříznutí nastavena automaticky.
- 4 Dotkněte se položky .**
- 5 Nastavte koncový bod.**



[Do zastavení]/[Do konce]

- Spustí se náhled, který je možné zastavit.

(Pokud jste vybrali možnost [Do zastavení])

Dotekem ikony  nastavte koncový bod.

- Dotkněte se tlačítka [KONEC].
- Chcete-li změnit koncový bod, pokračujte v náhledu stiskem tlačítka [Pokračovat].

-
- (Pokud jste vybrali položku [Do konce])
Přehrávání náhledu se automaticky ukončí přibližně pop 1 hodině. Pokud scénu uložíte, bude uložena část scény mezi počátečním bodem a koncem scény. Pokud doba přehrávání scény od počátečního bodu přesáhne 1 hodinu, bude uložena část v délce přibližně 1 hodiny počínaje od počátečního bodu.
 - (Pokud jste vybrali položku [Do zastavení])
Náhled se automaticky ukončí po přehrávání do konce scény nebo po přibližně 1 hodině. Pokud uložíte snímek, bude uložena část zobrazená v náhledu (úsek mezi počátečním a koncovým bodem).

Použití funkce [Výřez při zoomování]

1 Dotkněte se scény, na niž chcete použít funkci.

- Dotkněte se tlačítka [OK].

2 Pomocí operací přehrávání nastavte počáteční bod náhledu.

- Nastavte počáteční bod tak, aby hrací doba mezi počátečním a koncovým bodem činila alespoň 3 s (přibližně).
- Je vhodné používat zpomalené přehrávání a přehrávání po jednotlivých snímcích. (→ 120)
- Pozastavte scénu na požadovaném počátečním bodě.

3 Upravte velikost a pozici rámečku oříznutí pro počáteční bod.

- Dotykem na položku  změníte velikost a barvu rámečku oříznutí. (Bílá → žlutá)
Velikost se při každém dotyku na ikonu mění v následujícím pořadí:
velká → střední → malá
- Pozici rámečku oříznutí střední nebo malé velikosti lze změnit dotykem na obrazovku.
- Pokud se obrazovky nedotknete, bude velikost a pozice rámečku oříznutí nastavena automaticky.



Rámeček oříznutí

4 Dotkněte se položky .



5 Dotkněte se požadované rychlosti zoomu.

[Rychlé]/[Pomalé]

- Scéna bude přeskočena až ke koncovému bodu. Koncový bod závisí na nastavené rychlosti zoomu.
- Dotkněte se tlačítka [OK].

6 Upravte velikost a pozici rámečku oříznutí pro koncový bod.

- Rámeček oříznutí pro koncový bod bude zobrazen ve stejné pozici jako rámeček oříznutí pro počáteční bod.
- Rámeček oříznutí pro počáteční bod je šedý; rámeček oříznutí pro koncový bod je bílý.
- Chcete-li resetovat rámeček oříznutí pro počáteční bod, dotkněte se položky .
- Chcete-li změnit velikost a pozici rámečku oříznutí, proveďte postup popsany v kroku 3.

7 Dotkněte se položky .

- Spustí se náhled.

- Tuto funkci nelze použít na scény kratší než 3 s (přibližně).

Použití funkce [Výřez se stabilizací]

1 Dotkněte se scény, na niž chcete použít funkci.

- Dotkněte se tlačítka [OK].

2 Dotkněte se položky .

- Náhled začne od začátku scény.

- Náhled se automaticky ukončí po přehrávání po dobu 1 hodiny (přibližně). Pokud uložíte snímek, bude uložena celá scéna od začátku do konce. Pokud doba přehrávání scény přesáhne 1 hodinu, je uložena první 1 hodina (přibližně) scény.

Ukládání náhledů

Scénu, jejíž náhled jste prohlíželi, lze uložit jako jednu scénu.

(Pro **WXF1** / **VXF1** / **VXF11** / **VX1** / **VX11** / **V800** / **V808**)

Zaznamenané scény mohou být uloženy na paměťovou kartu SD.

(Pro **WXF1M**)

Zaznamenané scény mohou být uloženy do vestavěné paměti.

1 Ukončete náhled.

2 Dotkněte se [ULOŽIT].

3 Dotkněte se [ANO].

- Pokud používáte akumulátor, zobrazí se zpráva doporučující použití síťového adaptéru. Chcete-li zahájit ukládání, stiskněte tlačítko [START].

4 (Pro **WXF1** / **VXF1** / **VXF11** / **VX1** / **VX11** / **V800** / **V808**)

Dotkněte se tlačítka [KONEC].

(Pro **WXF1M**)

Dotkněte se [KOPÍRUJ] nebo [ODCHOD].

- Uloženou scénu lze zkopírovat na kartu SD. Chcete-li zkopírovat scénu na kartu SD, vyberte položku [KOPÍRUJ].
- Postupujte dle zobrazených pokynů a na závěr se dotkněte [ODCHOD].

- Scény lze ukládat i s použitím akumulátoru, ale doporučujeme používat síťový adaptér.

- Ukládání scén se řídí jejich nastavením Ořezávání 4K.

– [Automatické sledování s ořezem]: Je uložena pouze náhledová část.

– [Manuální sledování s ořezem]: Je uložena pouze přehrávaná část.

– [Pevný ořez]: Je-li vybrána možnost [Do konce], je uložena část mezi počátečním bodem a koncem scény.

Je-li vybrána možnost [Do zastavení], je uložena pouze náhledová část.

– [Výřez při zoomování]: Je uložena část od počátečního do koncového bodu.

– [Výřez se stabilizací]: Je uložena celá scéna od začátku do konce nebo první 1 hodina (přibližně) scény.

(Při ukládání scény, na niž byla použita funkce [Pevný ořez])

- Uložení dlouhé oříznuté scény může chvíli trvat.

- Scény přesahující 4 GB (přibližně) nebo 30 minut (přibližně) budou automaticky rozděleny.

(Při ukládání scény, na niž byla použita funkce [Výřez se stabilizací])

- Uložení dlouhé scény může chvíli trvat.

- Scény přesahující 4 GB (přibližně) nebo 30 minut (přibližně) budou automaticky rozděleny.

Přehrávání zvýrazněných částí





Část, která byla jasně rozeznána, je vyjmuta z vícenásobných scén a může být přehrána nebo uložena v průběhu krátké doby s přidáním efektů a hudby.

Dále je možné vytvořit originální Přehrávání zvýrazněných částí prostřednictvím kontroly Vašich oblíbených scén a nastavení vyjmutí těchto scén.

1 Dotkněte se položky . (→ 26)

2 (Po provedení kroku 1 na scéně MP4 se zobrazením miniatur) Stiskněte formátu záznamu scény, kterou chcete přehrát.



(Pro řadu /řadu /řadu )

[2160/25p]/[1080/50p]/[1080/25p]/[720/25p]/[360/25p]

(Pro řadu )

[1080/50p]/[720/25p]

3 Dotkněte se požadovaného efektu.

[POP]:	Doporučený efekt pro scény z večírku.
[NORMÁLNÍ]:	Doporučuje se pro záznam scenerie.
[VÁŽNÁ]:	Doporučuje se používat pro záznam pomalu se pohybující scény.
[DYNAMICKÁ]:	Doporučuje se pro rychlý pohyb scény, jako např. při sportovních scénách.
[VLASTNÍ]:	Slouží k nastavení kombinace efektu a hudby. (→ 134)



- Scény odpovídající danému efektu budou vyjmuty a zobrazeny v podobě miniatur.
- Slouží k vložení takových efektů, jako je zatmívání, pomalý pohyb, zastavení (přerušení) nebo zrychlené přehrávání.
- Datum při přehrávání je datum, které bylo naposledy zaznamenáno ve vyjmuté scéně.
- Ohledně změny nastavení si přečtěte informace uvedené na straně 135.

4 Dotkněte se ikony na zobrazení miniatur.

5 Zvolte operaci přehrávání. (→ 39)

- Při ukončení nebo přerušení přehrávání bude zobrazena strana pro volbu [PŘEHŘÁT], [ULOŽIT] (→ 138), [VYBRAT ZNOVA] nebo [ODCHOD]. Dotkněte se požadované položky.

- Přehrávání zvýrazněných částí není možné pro následující scény:

- Scény 24p
- Scény zaznamenané v režimu kreativní kontroly (→ 68), režimu filmu HDR (→ 54, 71) a režimu FULL HD zpomaleného videa (→ 74, 78)
- Scény zaznamenané jako záloha pro dvojitou kameru
- (Pro řadu /řadu /řadu )
Scény zaznamenané v režimu Ořezávání 4K (→ 126)
- Scény uložené v rámci Přehrávání zvýrazněných částí
- Scény uložené jako ručně upravené scény (→ 139)

- (Pro **W XF1** / **V XF1** / **V XF11** / **V X1** / **V X11** / **V 800** / **V 808**)

Scény, které byly převedeny na scény MP4 a kopírovány (pomocí funkce konverze MP4) (→ 155)*
(Pro **W XF1M**)

Scény převedené do scény MP4 a scény kopírované (funkcí převedení MP4 nebo funkcí převedení u záznamu) (→ 155, 167)*

- (Pro řadu **W XF1** / řadu **V XF1** / řadu **V X1**)

Scény zaznamenané v režimu zpomaleného a rychlého videa (→ 73) a režimu zoomování při jízdě (→ 76)

* Výjimkou jsou scény, které byly převedeny ze scén 4K MP4.

(Pro řadu **W XF1** / řadu **V XF1** / řadu **V X1**)

- Přeskočení přehrávání, zpomalené přehrávání, přehrávání po jednotlivých snímcích a přímé přehrávání není možné.

■ Nastavení uživatelského efektu

Funkci Přehrávání zvýrazněných částí můžete používat se svým oblíbeným efektem, když nastavíte kombinaci obrazového efektu a hudby.

1 Dotkněte se **[VLASTNÍ]**.

2 Dotkněte se **[ÚČINEK NAST.]** nebo **[VÝBĚR HUDBY]**.

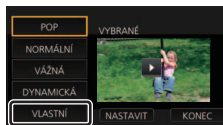

3 (Když je zvolena **[ÚČINEK NAST.]**)

Dotkněte se požadovaného efektu.

- Při změně **[ÚČINEK NAST.]** bude **[VÝBĚR HUDBY]** nastaveno stejně jako **[ÚČINEK NAST.]**. (Pro provedení odlišných nastavení **[ÚČINEK NAST.]** a **[VÝBĚR HUDBY]** změňte **[VÝBĚR HUDBY]** po nastavení **[ÚČINEK NAST.]**.)

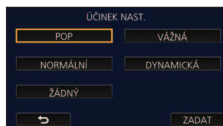

(Když je zvolena **[VÝBĚR HUDBY]**)

Dotkněte se požadovaného zvuku.

- [Vlastná BGM] umožňuje používat hudbu uloženou ve vašem smartphonu. Chcete-li nastavit [Vlastná BGM], použijte funkci Wi-Fi [Dálkový ovl] a pomocí aplikace smartphonu "Image App" vytvořte přehrávání zvýrazněných částí. Hudební data budou v tomto zařízení uložena jako [Vlastná BGM].
- Na tomto zařízení lze uložit pouze jednu stopu s hudebními daty pro [Vlastná BGM]. Pokaždé, když vytvoříte Přehrávání zvýrazněných částí pomocí "Image App", budou hudební data vyměněna.
- Informace o formátu souboru a době přehrávání hudebních dat, které lze použít jako [Vlastná BGM], najdete v části "Image App".
- Chcete-li odstranit hudební data uložená v tomto zařízení jako [Vlastná BGM], proveďte [Smazat vlastní BGM]. (→ 48)
- Při nastavení **[ÚČINEK NAST.]** na **[ŽÁDNÝ]** budete moci zvolit **[BEZ HUDBY]**. Při volbě **[BEZ HUDBY]** bude přehráváno audio, zaznamenané v čase snímání.

(Zkouška hudebního audia)

Dotkněte se [START].

- Přejete-li si změnit zkoušenou hudbu, dotkněte se volitelné funkce další hudby.
- Když se dotknete **[STOP]**, přehrávání hudby se zastaví.

4 Dotkněte se **[ZADAT]**.

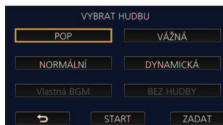

Přehrávání se změněnými nastaveními

Dotykem [NASTAVIT] zvolte položku, která má být změněna.

[NAST. SCÉNU]^{*1}:

Zvolte scénu nebo datum, které chcete přehrát.

[NASTAV. OBLÍBENÉ SCÉNY]^{*2}:

Nastavení oblíbených scén. (→ 136)

[PŘEHR. OBLÍBENÉ SCÉNY]^{*2}:

Slouží k nastavení toho, zda mají být oblíbené scény zahrnuty do Přehrávání zvýrazněných částí, nebo ne. (→ 136)

[PRIORITA]:

Zvolte cíl, který má být upřednostněn při přehrávání. (→ 136)

[ČAS PŘEHRÁNÍ]:

Zvolte čas záznamu, který se má přehrát. (→ 137)

[NASTAV. NÁZVU]:

Zvolte list titulu, který bude zobrazen na začátku, a poté zadejte název. (→ 137)

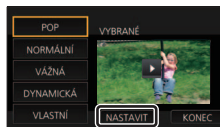

*1 Pokud se dotknete položky [NASTAVIT] přehrávání zvýrazněných částí při zobrazeném kalendáři kojescce, nebudou dostupné možnosti [VÝBĚR DATA] a [VÝBĚR SCÉNY]. (→ 143)

*2 Pokud se dotknete položky [NASTAVIT] přehrávání zvýrazněných částí při zobrazeném kalendáři kojence, nebudou tyto položky zobrazeny. (→ 143)

- Po dokončení změn nastavení se dotkněte položky [KONEC].

■ Nastavení scény

- 1 (Po spuštění scény Přehrávání zvýrazněných částí se zobrazením miniatur scén AVCHD)
Stiskněte formátu záznamu scény, kterou chcete přehrát.

[1080/50p]/[1080/50i]

- 2 **Dotkněte se [VÝBĚR DATA] nebo [VÝBĚR SCÉNY].**

- 3 (Když je zvolena [VÝBĚR DATA])

Dotkněte se data, které má být přehráno.

- Lze zvolit maximálně 7 dnů.
- Při doteku dojde k volbě data a zabarvení jeho podkladu na červenou. Opětovným dotykem data lze tuto operaci zrušit.

(V případě volby [VÝBĚR SCÉNY])

Dotkněte se scén, které mají být přehrány.



- Až do 99 scén může být nastaveno v postupném pořadí.
- Při doteku scény bude provedena její volba a zobrazí se . Zrušení operace se provádí opětovným dotekem scény.

- 4 **Dotkněte se [Vstup]/[ZADAT].**

■ Označení oblíbených scén

1 Dotkněte se scén, které chcete přehrát.

2 Chcete-li přidat oblíbenou část, stiskněte tlačítko [Přidat].

- Záznam v délce přibližně 4 sekundy před a po doteku tlačítka [Přidat] bude přidán mezi oblíbené.
- Počet oblíbených scén, které lze přidat, je 1 až 14. (Počet scén, které lze přidat se liší v závislosti na zvolených scénách.)
- Zobrazení zaškrtnutých oblíbených scén  (A) je zobrazeno oranžově a zobrazení zaškrtnutých oblíbených scén  (B) je zobrazeno na posuvné liště.
- Chcete-li zrušit oblíbenou položku, přejděte do polohy zaškrtnuté jako oblíbená položka a dotkněte se tlačítka [Zrušit].
- Je vhodné používat Pomalé přehrávání a Přehrávání snímek po snímku. (→ 120)

3 Dotkněte se a zastavte přehrávání.

- Systém se vrátí na obrazovku zobrazení miniatur a na scénách přidaných k oblíbeným bude zobrazen symbol ★.

4 Dotkněte se [Návrat].

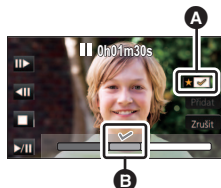

- Může se stát, že v závislosti na nastavení doby přehrávání nebudou přehrány všechny scény zaškrtnuté jako oblíbené. (→ 137)
- Pro funkci "Označení oblíbené scény" nejsou části přidané jako oblíbené scény rozpoznány jako zaregistrované scény (→ 145).

Zrušení oblíbených scén ze zobrazení v podobě miniatur

1 Dotkněte se [Reset].

2 Dotkněte se [RESET. VŠECHNY] nebo [RESET. VYBRANÉ].

- Chcete-li zrušit označení všech oblíbených scén, vyberte položku [RESET. VŠECHNY].

3 (Když je v kroku 2 zvolena možnost [RESET. VYBRANÉ]) Dotkněte se scén, jejíž označení má být zrušeno.

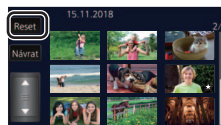

■ Přehrávání oblíbených scén

Dotkněte se [ZAP.] nebo [VYP.].

[ZAP.]: Scény přidané v nabídce [NASTAV. OBLÍBENÉ SCÉNY] jsou zahrnuty do funkce Přehrávání zvýrazněných částí.

[VYP.]: Scény přidané v nabídce [NASTAV. OBLÍBENÉ SCÉNY] nejsou zahrnuty do funkce Přehrávání zvýrazněných částí.

■ Nastavení přednosti

Dotkněte se [ŽÁDNÝ] nebo [TVÁŘE].

- Pokud se dotknete položky [TVÁŘE], je priorita přidělena části, která byla rozpoznána jako tvář.

■ Nastavení doby přehrávání

Dotkněte se času přehrávání.

[CCA 90 SEK.]/[CCA 3 MINUTY]/[AUTO]

- Maximální doba přehrávání v [AUTO] je přibližně 5 minut.
- V případě, že je část identifikovaná jako jasně nasnímaná krátká, doba přehrávání může být kratší, než je nastaveno, nebo se může stát, že část nebude přehrána.

■ Nastavení titulu

1 Dotkněte se  /  za účelem volby listu vašeho oblíbeného titulu.

[ŽÁDNÝ]/[OBRÁZEK 1]/[OBRÁZEK 2]/[OBRÁZEK 3]/[OBRÁZEK 4]

- Název a datum nebudou zobrazeny, když je zvoleno [ŽÁDNÝ].

2 Dotkněte se [NÁZEV].



3 Zadejte titul.



- Dotkněte se ikony zadávání textu ve středu obrazovky a zadejte titul.
- Po zadání názvu se dotkněte položky [Vstup].



A Ikona zadávání textu

Zadání textu

- Znaky lze výhodně zadávat bez pohybu kurzoru, když je [Auto pozice kurzoru] nastaveno na [ZAP.]. (→ 48)

Ikona	Popis činnosti
[A] apod.	Zadávání příslušných znaků.
 / 	Pohyb kurzoru doleva nebo doprava.
[A/a/1]	Přepínání mezi [A]/[a] (písmena) a [&/1] (symboly/čísla).
	Zadejte mezeru.
[Smazat]	Vymazání znaku. Slouží k vymazání předešlého znaku, když se kurzor nachází na prázdném místě.
[Vstup]	Ukončení zadávání textu.

- Je možné zadat maximálně 18 znaků.

4 Dotkněte se [ZADAT] za účelem ukončení registrace.

- Datum první scény ve funkci Přehrávání zvýrazněných částí bude zobrazeno jako datum.

- Zadaný titul bude zrušený při vypnutí napájení nebo při ukončení Přehrávání zvýrazněných částí.

Ukládání Přehrávání zvýrazněných částí

Scény seskupené společně do podoby Přehrávání zvýrazněných částí mohou být uloženy spolu jako jedna scéna.

(Pro **WXF1** / **VXF1** / **VXF11** / **VX1** / **VX11** / **V800** / **V808**)

Zaznamenané scény mohou být uloženy na paměťovou kartu SD.

(Pro **WXF1M**)

Zaznamenané scény mohou být uloženy do vestavěné paměti.

1 Zastavte Přehrávání zvýrazněných částí nebo počkejte na jeho ukončení.

2 Dotkněte se [ULOŽIT].

3 Zvolte formát, ve kterém má být provedeno uložení.

[AVCHD 1920×1080/50i]^{*1}:	Uložení bude provedeno v kvalitě s vysokým rozlišením.
[MP4 1920×1080/25p]^{*2, 3, 4}:	Uložení bude provedeno v kvalitě s vysokým rozlišením. Formát podporuje přehrávání na počítači.
[MP4 1280×720/25p]^{*4}:	Bude uloženo v kvalitě snímku, která vám umožní nahrát snímek na Internet ve vyšší kvalitě snímku. Formát podporuje přehrávání na počítači.
[MP4 640×360/25p]:	Bude uloženo v kvalitě snímku, která vám umožní nahrát snímek na Internet rychleji. Formát podporuje přehrávání na počítači.

*1 Tento formát se zobrazuje, pouze když je vybrána scéna AVCHD.

*2 Tento formát se nezobrazuje, když je vybrána scéna AVCHD.

*3 [MP4 1920×1080/25p] nelze vybrat, když je vybrána scéna MP4 [720/25p].

*4 Funkce [MP4 1920×1080/25p] a [MP4 1280×720/25p] nelze vybrat, když je vybrána scéna MP4 [360/25p].

(Když je zvolena [AVCHD 1920×1080/50i])

- Scény zaznamenané v rozlišení 1080/50p jsou převedeny na rozlišení 1080/50i (kvalita obrazu [HA] v [REŽIM NAHR.] a uloženy.
- Scény nahrané v kvalitě 1080/50i jsou nahrávány v [HA] bez ohledu na nastavení [REŽIM NAHR.] ([PH]/[HA]/[HG]/[HE]) platné pro scénu.

4 Dotkněte se [ANO].

5 (Pro **WXF1** / **VXF1** / **VXF11** / **VX1** / **VX11** / **V800** / **V808**)

Dotkněte se [KONEC].

(Pro **WXF1M**)

Dotkněte se [KOPÍRUJ] nebo [ODCHOD].

- Přehrávání zvýrazněných částí uložené do vestavěné paměti může být zkopírováno na paměťovou kartu SD. Pro kopírování na paměťovou kartu SD zvolte [KOPÍRUJ].
- Postupujte dle zobrazených pokynů a na závěr se dotkněte [ODCHOD].

• Ikona  je zobrazena na miniatuře scén uložených přehráváním zvýrazněných částí.

Ruční úprava



Můžete spojovat scény AVCHD, zaznamenané jako záloha pro dvojitou kameru nebo části těchto scén v pořadí, v jakém byly zaznamenány a přehrát je nebo uložit jako jednu scénu s přidáním hudby.

- Dotkněte se položky [AVCHD] na záložce filmu / statického snímku (→ 38)

1 Zvolte menu.

[MENU] : [UPRAV.SCÉNU] → [Manuální editování]

2 Dotkněte se [1080/50p] nebo [1080/50i].

- Dotkněte se [Vstup].
- Vedle každé scény je zobrazen náhled.

3 Vyberte scénu nebo část scény pro přehrání a přidejte hudbu.

- Výběr scény (→ 140)
- Výběr části scény (→ 140)
- Nastavení hudby (→ 141)
- Dotyk na položku [Návrat] po výběru scény zruší výběr scény.

4 Dotkněte se [Vstup].

5 Dotkněte se položky [ANO] a poté vyberte přehrávání upravované scény. (→ 39)

- V následujících případech se zobrazí obrazovka pro výběr [NÁHLED], [ULOŽIT] (→ 142), [VYBRAT ZNOVA] a [ODCHOD]. Dotkněte se požadované možnosti.
 - Dotkněte se [NE]
 - Přehrávání končí
 - Zastavte přehrávání

-
- Můžete také vybrat kombinaci scén a částí scén.
 - Můžete vybrat až 99 scén. (Každý 3 sekundový náhled části scény je považován za samotnou scénu.)
 - Můžete vytvořit kombinovanou scénu dlouhou až 6 hodin.
 - Přeskočení přehrávání, zpomalené přehrávání, přehrávání po jednotlivých snímcích a přímé přehrávání není možné.
 - (Pro [WXF1] / [VXF1] / [VXF11] / [VX1] / [VX11] / [V800] / [V808])

Při ukládání ručně upravené scény zkontrolujte rozsah volného prostoru na kartě SD.

(Pro [WXF1M])

Při ukládání ručně upravené scény zkontrolujte rozsah volného prostoru na vestavěné paměti.

Před výběrem scény zkontrolujte níže uvedenou tabulku a vytvořte dostatek volného prostoru pro uložení.

(Odhad požadavků na volný prostor pro ručně upravenou scénu)

Ukládaný formát	Celkové trvání upravené scény	Požadovaný volný prostor
[AVCHD 1920×1080/50i]	30 min	Přibližně 4 GB
	1 h	Přibližně 8 GB
[MP4 1280×720/25p]	30 min	Přibližně 2 GB
	1 h	Přibližně 4 GB
[MP4 640×360/25p]	30 min	Přibližně 0,4 GB
	1 h	Přibližně 0,8 GB

- "h" je zkratka pro hodiny, "min" pro minuty a "s" pro sekundy.

■ Výběr scény

Dotkněte se scény, kterou chcete přehrát.

- Volba scény se provádí jejím dotekem a zobrazením údaje na miniatuře. Zrušení uvedené operace se provádí opětovným dotekem scény.
- Pokud byla vybrána část scény, na náhledu se zobrazí označení 3S. Při dotyku na náhled se na 3 sekundy zobrazí náhled scény.
- Následující (předcházející) stranu lze zobrazit dotekem / .

■ Výběr části scény

1 Dotkněte se [3 s].

- Volbu můžete zrušit opětovným dotykem.

2 Dotkněte se požadované scény.

- Scéna, které jste se dotkli, se zobrazí 3 sekundovým náhledem.

3 (Výběr jednoho náhledu)

Dotkněte se náhledu části, kterou chcete přehrát.

- Volba miniatuře se provádí dotykem. Na miniatuře se zobrazí značka (bílá). Výběr zrušíte opětovným dotykem miniatuře.
- Následující (předcházející) náhledy lze zobrazit dotykem na položky / .
- Pokud se dotknete položky [Návrat] v době, kdy je vybrán náhled, vrátíte se na obrazovku, která zobrazuje náhledy scén. Na náhledu scény, která obsahuje vybranou část, se zobrazí značka 3S.

4 (Výběr rozsahu náhledů)

Dotkněte se položky [Rozsah].

- Volbu můžete zrušit opětovným dotykem.

5 (Výběr rozsahu náhledů)

Dotkněte se začátku a konce rozsahu náhledů, které chcete přehrát.

- Je vybrán rozsah mezi začátkem a koncem a na náhledech se zobrazí (bílá) značka .
- Pokud chcete zrušit výběr náhledů, dotkněte se náhledu s (bílou) značkou , kde chcete začít rušení a náhledu, kde chcete ukončit zrušení.
- Pokud se dotknete položek [Vstup]/[Návrat]/[Hudba]/[Rozsah] ve chvíli, kdy byl vybrán začátek, výběr náhledu začátku bude zrušen.
- Pokud se dotknete položky [Návrat] v době, kdy je vybrán náhled, vrátíte se na obrazovku, která zobrazuje náhledy scén. Na náhledu scény, která obsahuje vybranou část, se zobrazí značka 3S.
- Můžete také vybrat několik rozsahů v rámci stejné scény.
- Následující (předcházející) náhledy lze zobrazit dotykem na položky / .
- Pokud chcete vybrat jiné scény, dotykem na položku [Návrat] se vrátíte na obrazovku se zobrazením náhledů scén. Můžete provést následující:
 - Při volbě scény:
Dotkněte se požadované scény.
 - Při výběru části scény:
Proveďte kroky 1 až 5.

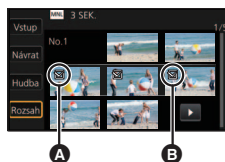

- A** Začátek
- B** Konec

■ Nastavení hudby

1 Dotkněte se [Hudba].

2 Dotkněte se požadovaného zvuku.

- [Vlastná BGM] umožňuje používat hudbu uloženou ve vašem smartphonu. Chcete-li nastavit [Vlastná BGM], použijte funkci Wi-Fi [Dálkový ovl] a pomocí aplikace smartphonu "Image App" vytvoříte přehrávání zvýrazněných částí. Hudební data budou v tomto zařízení uložena jako [Vlastná BGM].
- Na tomto zařízení lze uložit pouze jednu stopu s hudebními daty pro [Vlastná BGM]. Pokaždé, když vytvoříte Přehrávání zvýrazněných částí pomocí "Image App", budou hudební data vyměněna.
- Informace o formátu souboru a době přehrávání hudebních dat, které lze použít jako [Vlastná BGM], najdete v části "Image App".
- Chcete-li odstranit hudební data uložená v tomto zařízení jako [Vlastná BGM], proveďte [Smazat vlastní BGM]. (→ 48)
- Při volbě [BEZ HUDBY] bude přehráváno audio, zaznamenané v čase snímání.

(Zkouška hudebního audia)

Dotkněte se [START].

- Přejete-li si změnit zkoušenou hudbu, dotkněte se volitelné funkce další hudby.
- Když se dotknete [STOP], přehrávání hudby se zastaví.

3 Dotkněte se [ZADAT].

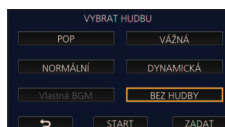

■ Uložení ručně upravené scény

Ručně upravené scény můžete uložit jako jednu scénu.

(Pro **WXF1** / **VXF1** / **VXF11** / **VX1** / **VX11** / **V800** / **V808**)

Zaznamenané scény mohou být uloženy na paměťovou kartu SD.

(Pro **WXF1M**)

Zaznamenané scény mohou být uloženy do vestavěné paměti.

- 1 Zastavte přehrávání ručně upravené scény nebo počkejte, dokud přehrávání neskončí.**
- 2 Dotkněte se [ULOŽIT].**
- 3 Zvolte formát, ve kterém má být provedeno uložení.**

[AVCHD 1920×1080/50i]:	Uložení bude provedeno v kvalitě s vysokým rozlišením.
[MP4 1280×720/25p]:	Bude uloženo v kvalitě snímku, která vám umožní nahrát snímek na Internet ve vyšší kvalitě snímku. Formát podporuje přehrávání na počítači.
[MP4 640×360/25p]:	Bude uloženo v kvalitě snímku, která vám umožní nahrát snímek na Internet rychleji. Formát podporuje přehrávání na počítači.

(Když je zvolena [AVCHD 1920×1080/50i])

- Scény zaznamenané v rozlišení 1080/50p jsou převedeny na rozlišení 1080/50i (kvalita obrazu [HA] v [REŽIM NAHR.]) a uloženy.
- Scény nahrané v kvalitě 1080/50i jsou nahrávány v [HA] bez ohledu na nastavení [REŽIM NAHR.] ([PH]/[HA]/[HG]/[HE]) platné pro scénu.

4 Dotkněte se [ANO].

- Pokud používáte akumulátor, zobrazí se zpráva doporučující použití síťového adaptéru. Chcete-li zahájit ukládání, stiskněte tlačítko [START].

5 (Pro **WXF1 / **VXF1** / **VXF11** / **VX1** / **VX11** / **V800** / **V808**)**

Dotkněte se [KONEC].

(Pro **WXF1M**)

Dotkněte se [KOPÍRUJ] nebo [ODCHOD].

- Scény uložené ve vestavěné paměti lze kopírovat na kartu SD. Chcete-li provést kopírování na kartu SD, vyberte položku [KOPÍRUJ].
- Postupujte dle zobrazených pokynů a na závěr se dotkněte [ODCHOD].

-
- Scény lze ukládat i s použitím akumulátoru, ale doporučujeme používat síťový adaptér.
 - Manuálně upravené scény zaznamenané jako záloha pro dvojitou kameru budou uloženy jako běžné scény AVCHD nebo MP4.
 - Informace o přibližné velikosti volného místa požadovaného pro uložení ručně upravené scény naleznete na straně 140.

Kalendář kojenice



Po registraci narozenin a jména kojenice jsou scény zaznamenané od jeho narozenin zobrazeny jako náhledy seskupené podle měsíců.



- Nelze vybrat scény, které byly zaznamenány jako 24p nebo jako záloha pro dvojitou kameru.
- Scény zaznamenané před narozeninami nejsou zobrazeny.
- Scény, v nichž kojenec nefiguruje, jsou zobrazeny také.
- Lze zaregistrovat až 3 kojenice.

1 Dotkněte se .



2 (Při první registraci)

Zadejte narozenin kojenice.



- Dotkněte se data a poté nastavte požadovanou hodnotu pomocí tlačítek  / .
- Rok lze nastavit na hodnotu od 2000 do 2039.
- Dotkněte se [Vstup].

3 (Při první registraci)

Dotkněte se položky [ANO] a zadejte jméno kojenice.

- Při dotyku položky [NE] bude Kalendář kojenice zobrazen bez registrace jména kojenice. ([Baby 1] se zobrazí.)
- Způsob zadávání je stejný jako při nastavování titulu. (→ 137)
- Po zadání jména se dotkněte [Vstup].
- Je možné zadat maximálně 9 znaků.

4 Zkontrolujte Kalendář kojenice.

- Zobrazí se jméno registrovaného kojenice a jeho věk v měsících.
- Zobrazení věku v měsících lze přepnout dotykem tlačítek  / .

: Změní věk na zobrazení měsíců na věk v předchozím měsíci

Pokud se dotknete této ikony, když je zobrazen nejmladší věk v měsících, zobrazí se nejstarší věk v měsících.

: Změní věk na zobrazení měsíců na věk v následujícím měsíci

Pokud se dotknete této ikony, když je zobrazen nejstarší věk v měsících, zobrazí se nejmladší věk v měsících.

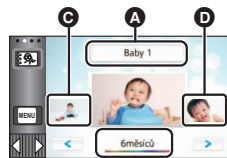

- A** Zobrazení jména
- B** Zobrazení věku v měsících
- C** Náhled předchozího věku v měsících
- D** Náhled následujícího věku v měsících

- S výjimkou měsíců bez záznamů je zobrazení věku v měsících dostupné pro každý měsíc.

- Pokud se dotknete zobrazení jména, zobrazí se obrazovka pro výběr registrovaného kojence. Ze 3 registrovaných kojenců vyberte kojence, kterého chcete zobrazit, a dotkněte se položky [ZADAT]. Pokud se dotknete jména bez registrovaných narozenin ([Baby 1]/[Baby 2]/[Baby 3]), můžete zaregistrovat nového kojence. Proveďte krok 2-3.

5 Dotkněte se náhledu ve středu.

- Jsou zobrazeny náhledy scén zaznamenaných v tomtéž věku v měsících. Dotykem vybrané scény spustíte přehrávání. (→ 39)
- Zobrazení náhledů nelze nastavit na zobrazení 1 scény nebo 6 scén ani na index vyhledávání podle času.
- Pokud počet scén překročí číslo 99, nemůžete použít přehrávání zvýrazněných částí.
- Pokud stisknete , vrátíte se na obrazovku, kde můžete vybrat věk v měsících.

Návrat k normálnímu zobrazení náhledů

Když je zobrazen Kalendář kojence, dotkněte se položky .

Změna nebo přidání registračních údajů kojence

- 1 Dotkněte se zobrazení jména na kalendáři kojence (→ 143) nebo vyberte menu.

 : [NAST.VIDEA] → [Nastavení Baby Kalendáře]

- 2 Dotkněte se jména kojence, jehož údaje chcete změnit.

- Když jsou zobrazeny položky [Baby 1]/[Baby 2]/[Baby 3], nejsou zaregistrovány narozeniny a jméno nebo pouze jméno.

- 3 Dotkněte se požadované položky.

Název:	Registrace nebo změna jména.
Narozeniny:	Registrace nebo změna narozenin.

- Způsob nastavení je stejný jako v případě první registrace. (→ 143)

- 4 Dotkněte se [ZADAT].

- Je zobrazen Kalendář kojence pro registrovaného kojence.

Odstranění registračních údajů kojence

- 1 Dotkněte se zobrazení jména na kalendáři kojence (→ 143) nebo vyberte menu.

 : [NAST.VIDEA] → [Nastavení Baby Kalendáře]

- 2 Dotkněte se jména kojence, jehož údaje chcete odstranit.

- 3 Dotkněte se [SMAZAT].

- Chcete-li odstranit registrační údaje jiných kojenců, opakujte kroky 2 a 3.

- Když je zobrazen kalendář kojence, nejsou dostupné následující operace:

- (Pro řadu **[WXF1]**/řadu **[VXF1]**/řadu **[VX1]**) (Pro **[WXF1M]**)
- Ořezávání 4K
- Označení oblíbené scény
- [ZÁMEK SCÉNY]
- [VYMAZÁNÍ ČÁSTI]
- [ROZDĚLIT]
- [Manuální editování]
- [ROZD.&SMAŽ]
- [KONVERT NA MP4]
- [Konverze rychlosti zpomalení]
- [SPOJENÍ PŘESUNU ZÁZNAMU]
- [ZRUŠIT INFO O PŘESUNU]

Označení oblíbené scény

Řada [WXF1]/řada [VXF1]/řada [VX1]



Můžete extrahovat části scény 4K MP4, které uznáte za čistě zaznamenané nebo které jste registrovali jako oblíbené scény při záznamu scény 4K MP4, a uložit extrahované části jako statické snímky.

- Informace o registraci oblíbených scén jsou uvedeny na stránce 37.
- **Dotkněte se položky [MP4] na záložce filmu / statického snímku (→ 38)**

1 Dotkněte se položky .

- Dotkněte se tlačítka [OK].



2 Dotkněte se požadované scény.

- Scény, k nimž jsou zaregistrovány oblíbené scény, jsou zobrazeny se symbolem .
- Chráněné scény nelze vybrat.

3 Dotkněte se položek [ULOŽIT VŠECHNY] nebo [ULOŽIT VYBRANÉ].

- Dotykem na položku [ULOŽIT VŠECHNY] uložíte všechny snímky na médium, na němž je uložena vybraná scéna.

4 (Po dotyku na položku [ULOŽIT VYBRANÉ] v kroku 3) Dotkněte se položky [OK] a vyberte snímky k uložení.

- Snímky zaregistrované jako oblíbené scény jsou zobrazeny se symbolem .
- Vyberte snímek dotykem na miniaturu. Zobrazí se symbol . Chcete-li zrušit výběr snímku, opět se dotkněte miniatury.



5 (Po dotyku na položku [ULOŽIT VYBRANÉ] v kroku 3) Dotkněte se položky [Vstup].

- Snímky jsou uloženy na médium, na němž je uložena vybraná scéna.

- Tato funkce není dostupná při přehrávání pomocí funkce  (USB HDD).

Změna nastavení přehrávání a přehrávání prezentace



1 Dotkněte se položky  . (→ 26)

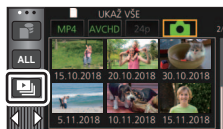

2 (Pouze v případě, že si přejete změnit nastavení)

Provedte volbu položky, která má být změněna, dotykem [NASTAVIT].

[NAST. DATUM]:	Zvolte datum, které se má přehrát.
[DIAPROJEKCE]*:	Slouží k volbě intervalu mezi statickými snímky při přehrávání.
[ÚČINEK NAST.]*:	Zvolte efekt pro přehrávání.
[VÝBĚR HUDBY]:	Zvolte hudbu, která má být přehrána během přehrávání zaznamenaného obrazu.

* Nastavení není možné při provedení postupu kroku 1 zatímco jsou zobrazeny náhledy v režimu Asistenta zastavení pohybu. (→ 148)

3 (Když je zvolena [NAST. DATUM])

Dotkněte se data přehrávání.

(Když je zvolena [DIAPROJEKCE])

Dotkněte se intervalu automatického prohlížení.

[RYCHLÁ]:	Přibližně 1 sekunda
[BĚŽNÁ]:	Přibližně 5 sekund
[POMALÁ]:	Přibližně 15 sekund

(Když je zvolena [ÚČINEK NAST.])

Dotkněte se požadovaného efektu.

- Dotkněte se [ZADAT].
- Při změně [ÚČINEK NAST.] bude [VÝBĚR HUDBY] nastaveno stejně jako [ÚČINEK NAST.]. (Pro provedení odlišných nastavení [ÚČINEK NAST.] a [VÝBĚR HUDBY] změňte [VÝBĚR HUDBY] po nastavení [ÚČINEK NAST.])
- [DIAPROJEKCE] nelze nastavit, když je nastaveno [ÚČINEK NAST.]

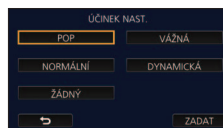

(Když je zvolena [VÝBĚR HUDBY])

Dotkněte se požadovaného zvuku.

- [Vlastná BGM] umožňuje používat hudbu uloženou ve vašem smartphonu. Chcete-li nastavit [Vlastná BGM], použijte funkci Wi-Fi [Dálkový ovl] a pomocí aplikace smartphonu "Image App" vytvořte přehrávání zvýrazněných částí. Hudební data budou v tomto zařízení uložena jako [Vlastná BGM].
- Na tomto zařízení lze uložit pouze jednu stopu s hudebními daty pro [Vlastná BGM]. Pokaždé, když vytvoříte Přehrávání zvýrazněných částí pomocí "Image App", budou hudební data vyměněna.
- Informace o formátu souboru a době přehrávání hudebních dat, které lze použít jako [Vlastná BGM], najdete v části "Image App".
- Chcete-li odstranit hudební data uložená v tomto zařízení jako [Vlastná BGM], proveďte [Smazat vlastní BGM]. (→ 48)
- Dotkněte se [ZADAT].

(Slouží k odzkoušení hudebního audia)

Zahajte zkoušení stisknutím [START].

- Přejete-li si změnit zkoušenou hudbu, dotkněte se volitelné funkce další hudby.
- Když se dotknete [STOP], přehrávání hudby se zastaví.

4 Dotkněte se [START].

5 Zvolte operaci přehrávání. (→ 39)

- Při ukončení nebo přerušení přehrávání bude zobrazena strana pro volbu [PŘEHRÁT], [VYBRAT ZNOVA] nebo [ODCHOD]. Dotkněte se požadované položky.

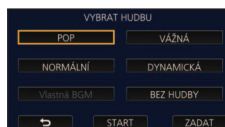

Přehrávání statických snímků zaznamenaných v režimu Asistenta zastavení pohybu jako prezentace



- Podrobnosti o záznamu v režimu Asistenta zastavení pohybu jsou uvedeny na straně 79.

1 Dotkněte se .

- Je zobrazena skupina záznamů naposledy vytvořených v režimu Asistenta zastavení pohybu.
- Dalším dotykem na položku  se zobrazení vrátí k normálnímu zobrazení náhledů.

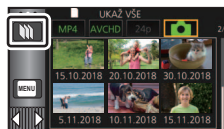

2 Dotykiem na náhled spustíte přehrávání prezentace.

- Zobrazení náhledů nelze nastavit na zobrazení 6 scén.

3 Zvolte operaci přehrávání. (→ 39)

- Při dokončení nebo zastavení přehrávání se zobrazení se vrátí k zobrazení náhledů.

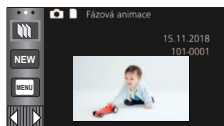

Přehrávání jiných skupin záznamů:

Jiné skupiny záznamů lze přehrát dotykem na ikonu volby data.

1 Dotkněte se ikony volby data.

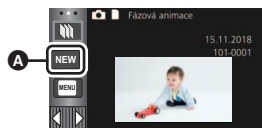

A Ikona volby data

2 Dotkněte se data přehrávání.

- Dotkněte se data se značkou .
- Jsou zobrazeny skupiny záznamů k vybranému datu.
- Dotykem na náhled spustíte přehrávání prezentace.

-
- Prezentaci lze přehrát se změnami nastavení. (→ 146)
 - Skupinu záznamů přehrávanou jako prezentace nelze uložit jako jednu scénu.

Vymazání scén/statických snímků

Vymazané scény/snímky nebudou moci být obnoveny, a proto zahájení vymazání vyžaduje náležitě potvrzení.

◇ Stiskem tlačítka záznamu/přehrávání přepnete tento přístroj na Režim přehrávání.

■ **Vymazání scény nebo statického snímku během jejího/jeho přehrávání**

Dotkněte se  scén nebo statických snímků, které mají být vymazány během svého přehrávání.



■ **Vymazání scén nebo statických snímků na zobrazení miniatur**

● Přepněte na zobrazení miniatur scén nebo statických snímků určených k odstranění. (→ 38)

1 Dotkněte se položky . (→ 26)

- Když je zvoleno zobrazení miniatur s 1 scénou nebo indexem vyhledávání podle času, dojde k odstranění scény nebo statického snímku.
- Když jsou zobrazeny náhledy statických snímků zaznamenaných v režimu Asistenta zastavení pohybu, nelze tyto statické snímky odstranit. (→ 148)

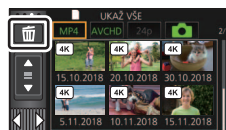

2 Dotkněte se [VŠE], [VÍCE] nebo [JEDEN].

- Všechny scény nebo statické snímky zobrazené v podobě miniatur budou vymazány volbou [VŠE].
(V případě přehrávání scén nebo statických snímků podle data budou vymazány všechny scény nebo statické snímky zvoleného data.)
- Chráněné scény/statické snímky nemohou být vymazány.

3 (Platí pouze v případě, že je v kroku 2 zvolen [VÍCE])

Dotkněte se statického snímku/scény, který/á má být vymazán/a.

- Při doteku dojde k volbě scény/statického snímku a na miniaturách se zobrazí označení .
- Zrušení operace se provádí opětovným dotekem scény/statického snímku.
- Je možné zvolit až 99 scén určených k vymazání.

(Platí pouze v případě, že je v kroku 2 zvolen [JEDEN])

Dotkněte se statického snímku/scény, který/á má být vymazán/a.

4 (Platí pouze v případě, že je v kroku 2 zvoleno [VÍCE])

Dotkněte se [Smazat].

- Za účelem pokračování ve vymazávání dalších scén/statických snímků zopakujte kroky 3 až 4.









Zastavení vymazávání v jeho průběhu:

Dotkněte se [ZRUŠIT] během vymazávání.

- Při zrušení probíhajícího vymazávání scén nebo statických snímků již tyto nebudou moci být obnoveny.

Dokončení úprav:

Dotkněte se [Návrat].

-
- Můžete také vymazat scény dotykem  volbou [UPRAV.SCÉNU] → [SMAZAT] → [VŠE], [VÍCE] nebo [JEDEN].
 - Můžete také vymazat statické snímky dotykem , volbou [NAST.SNÍMKU] → [SMAZAT] → [VŠE], [VÍCE] nebo [JEDEN].
Když jsou zobrazeny náhledy statických snímků zaznamenaných v režimu Asistenta zastavení pohybu, nelze tyto statické snímky odstranit z nabídky. (→ 148)
 - Odstranění není možné v následujících situacích:
 - (Pro řadu /řadu /řadu )
Během náhledu funkce Ořezávání 4K
 - Během funkce Přehrávání zvýrazněných částí
 - Scény, které nelze přehrát (miniatury zobrazené jako ) , nelze odstranit.
 - V případě [VŠE] může vymazání vyžadovat určitou dobu, je-li přítomno mnoho scén nebo statických snímků.
 - V případě vymazávání scén zaznamenaných na jiném výrobku nebo souborů odpovídajících standardu DCF na tomto zařízení budou všechna data týkající se těchto scén/statických snímků vymazána.
 - Při vymazání statických snímků na kartě SD zaznamenaných jinými produkty se může stát, že bude statický snímek (jiný než JPEG), který nelze přehrát na tomto zařízení, vymazán.

Vymazání části scény (AVCHD/záloha pro dvojitou kameru)



Nepotřebná část scény zaznamenané v AVCHD nebo scéna zaznamenaná jako záloha pro dvojitou kameru může být vymazána.

Smazané scény nelze obnovit.

- Dotkněte se položky [AVCHD] na záložce filmu / statického snímku (→ 38)

1 Zvolte menu.

[MENU] : [UPRAV.SCÉNU] → [VYMAZÁNÍ ČÁSTI]

2 Dotkněte se scény obsahující část určenou k vymazání.

3 Nastavte část k vymazání dotekem a posunutím horní a spodní části tlačítek volby .

- Je vhodné používat Pomalé přehrávání a Přehrávání snímek po snímku. (→ 120)

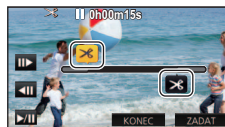

4 Dotkněte se [ZADAT].

5 Po úpravě potvrďte (přehrajte) scénu dotykem na položku [ANO].

- Při doteku [NE] se zobrazí hlášení vyžadující potvrzení. Přejděte na krok 7.

6 Zastavte přehrávání.

- Zobrazí se hlášení vyžadující potvrzení.

7 Dotkněte se [ZADAT].

- Chcete-li souvisle odstraňovat části z jiných scén, opakujte kroky 2–7.

Dokončení úprav

Dotkněte se [Návrat].

- Odstranění části scény nelze provést, když existuje 99 scén s jedním datem.
- Může se stát, že vymazání části scény s příliš krátkou dobou záznamu nebude možné.
- Když je odstraněna střední část scény, je scéna rozdělena na dvě.
- (Pro **[WXF1M]**)

Když je odstraněna část scény zaznamenané v Přepnutém záznamu, je odstraněna informace o přepnutí, takže nelze provést spojování scén přepnutého záznamu. (→ 158)

Rozdělení scény (AVCHD/záloha pro dvojitou kameru)



Je možné rozdělit scénu zaznamenanou v AVCHD nebo scénu zaznamenanou jako záloha pro dvojitou kameru.

Kterékoli nechtěné části scény lze po rozdělení vymazat.

- Dotkněte se položky [AVCHD] na záložce filmu / statického snímku (→ 38)

1 Zvolte menu.

MENU : [UPRAV.SCÉNU] → [ROZDĚLIT] → [NASTAVIT]

2 Dotkněte se a přehrajte scénu, kterou chcete rozdělit.

- Je vhodné používat Pomalé přehrávání a Přehrávání snímek po snímku. (→ 120)

3 Dotekem nastavte místo rozdělení.

- Dotkněte se [ANO].
- Dotkněte se [ANO] za účelem pokračování v rozdělování stejné scény. Přejete-li si pokračovat v rozdělování dalších scén, dotkněte se [NE] a zopakujte kroky 2 až 3.



4 Dokončete rozdělování dotykem [Návrat].

- Nechtěné části lze vymazat. (→ 149)

Vymazání všech bodů rozdělení

MENU : [UPRAV.SCÉNU] → [ROZDĚLIT] → [ZRUŠIT VŠE]

- Scény, které byly vymazány po rozdělení, nebudou moci být obnoveny.

- Nemůžete rozdělit scénu, když počet scén v příslušném datu překračuje 99 scén.
- Může se stát, že rozdělení scén s příliš krátkou dobou záznamu nebude možné.
- Data, která byla zaznamenaná nebo editována na jiném zařízení, nemohou být rozdělena a příslušné body rozdělení nemohou být vymazány.

Rozdělení scény za účelem částečného odstranění (4K MP4, MP4)



Rozdělte scény 4K MP4* nebo MP4 a odstraňte nepotřebné části.

Slouží k rozdělení zaznamenaných scén na dvě a k vymazání čelní nebo zadní poloviny.

Scény vymazané rozdělením nelze obnovit.

* Pro řadu [WXF1]/řadu [VXF1]/řadu [VX1]

- Dotkněte se položky [MP4] na záložce filmu / statického snímku (→ 38)

1 Zvolte menu.

[MENU] : [UPRAV.SCÉNU] → [ROZD.&SMAŽ]

2 Dotkněte se a přehrajte scénu, kterou chcete rozdělit.

- Je vhodné používat Pomalé přehrávání a Přehrávání snímek po snímku. (→ 120)

3 Dotekem na ikonu nastavte bod rozdělení.

- Nastavte bod rozdělení tak, aby byly věnovány 2 sekundy nebo více části určené k vymazání a 3 sekundy nebo více pro část, která má být zachována.

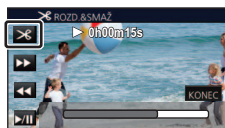

4 Dotkněte se části určené k vymazání ([PŘEDNÍ] nebo [ZADNÍ]).

5 Dotkněte se [ANO] a potvrďte (přehrávání) část určenou k vymazání.

- Při doteku [NE] se zobrazí hlášení vyžadující potvrzení. Přejděte na krok 7.

6 Zastavte přehrávání.

- Zobrazí se hlášení vyžadující potvrzení.

7 Dotkněte se [ANO].

- Pro pokračování v dělení a mazání dalších scén. Opakujte kroky 2 až 7.

Dokončení úprav

Dotkněte se [Návrat].

- Funkce [ROZD.&SMAŽ] není k dispozici pro scény 24p.
- Může se stát, že rozdělení scén s příliš krátkou dobou záznamu nebude možné.
- Aktuální rozdělení se může mírně odchýlit od předem naznačeného bodu rozdělení.

Ochrana scén/statických snímků



Zaznamenané scény/statické snímky mohou být chráněny, aby se zabránilo jejich náhodnému vymazání.

(I když ochráníte některé scény/statické snímky, formátováním média dojde k jejich vymazání.)

- Stiskem tlačítka záznamu/přehrávání přepnete tento přístroj na Režim přehrávání.

1 Zvolte menu.

MENU : [NAST.VIDEA] nebo [NAST.SNÍMKU] → [ZÁMEK SCÉNY]*

* [PŘENOS/OCHRANA] se zobrazí při použití karty Eye-Fi, která byla předtím na počítači nastavena jako zařízení zvolené pro přenos.

2 Dotkněte se scény/statického snímku, který má být ochráněn.

- Při doteku dojde k volbě scény/statického snímku a na miniaturách se zobrazí označení **On**. Zrušení operace se provádí opětovným dotekem scény/statického snímku.
 - Dokončete nastavení dotekem [Návrat].
-
- Když jsou zobrazeny náhledy statických snímků zaznamenaných v režimu Asistenta zastavení pohybu, nelze těmto statickým snímkům nastavit ochranu.

Konverze do formátu MP4



Scény zaznamenané v AVCHD, scény zaznamenané jako záloha pro dvojitou kameru a scény MP4 můžete převést a kopírovat. Kvalita snímku bude převedena na formát podporující přehrávání na počítači a online sdílení (MP4 (1280×720/25p) nebo MP4 (640×360/25p)).

- (Pro řadu **[WXF1]**/řadu **[VXF1]**/řadu **[VX1]**)
Scény 4K MP4 mohou být též převedeny do scén s vysokým rozlišením (MP4 (1920×1080/25p)) a kopírovány.
- **Dotkněte se položky [AVCHD] nebo [MP4] na záložce filmu / statického snímku (→ 38)**

1 Zvolte menu.

[MENU] : **[UPRAV.SCÉNU]** → **[KONVERT NA MP4]**

2 Dotkněte se scény, kterou chcete převést.

- Volba scény se provádí jejím dotekem a zobrazením údaje  na miniatuře. Zrušení uvedené operace se provádí opětovným dotekem scény.
- Můžete zvolit až 99 scén po sobě.

3 Dotkněte se [Vstup].

4 Vyberte kvalitu po převodu.

[FHD(1920×1080/25p)]^{*1}:	Převedte na MP4 (1920×1080/25p) a kopírujte.
[HD(1280×720/25p)]^{*2}:	Převedte na MP4 (1280×720/25p) a kopírujte.
[VGA(640×360/25p)]:	Převedte na MP4 (640×360/25p) a kopírujte.

*1 (Pro řadu **[WXF1]**/řadu **[VXF1]**/řadu **[VX1]**)

Tato kvalita snímku se zobrazuje, pouze když je vybrána scéna 4K MP4.

*2 Nemůžete převést a kopírovat scény MP4 [720/25p].

- Scény MP4 jsou po převodu uloženy na totéž médium jako scény před převodem.

5 Dotkněte se [ANO].

- Chcete-li převést další scény do MP4, opakujte kroky 2 až 5.

Zastavení konverze do formátu MP4 v jejím průběhu

Během konverze se dotkněte [ZRUŠIT].

Ukončení zobrazování okna MP4

Dotkněte se [Návrat].

- **Funkce [KONVERT NA MP4] není k dispozici pro následující scény:**
 - **Scény 24p**
 - **Scény uložené ve formátu MP4 (640×360/25p)**
- Záznam scenerie zaznamenané po dlouhý čas může zabrat čas.
- Když jsou následující scény převedené a zkopírované na scény zaznamenané v MP4 přesahující 4 GB (přibližně) nebo 30 minut (přibližně), budou při převedení na scény automaticky rozděleny.
 - Scény zaznamenané ve formátu [1080/50M] v [MP4]
 - (Pro řadu [VXF1]/řadu [VXF1]/řadu [VX1])
 - Scény 4K MP4
 - Scény AVCHD
 - Scény zaznamenané jako záloha pro dvojitou kameru
- Pokud převedete chráněné scény na MP4, po převedení jejich ochrana zanikne.
- Scény zaznamenané jako záloha pro dvojitou kameru budou, při převedení na scény MP4 a kopírování, uloženy jako normální scény MP4.

Převod do pomalé rychlosti



Rychlost přehrávání částí zaznamenaných v režimu FULL HD zpomaleného videa (→ 74, 78) lze převést na 1/4 běžné rychlosti a zkopírovat je.

Po převodu scén zaznamenaných v režimu FULL HD zpomaleného videa je můžete přehrávat na jiném zařízení 1/4 běžné rychlosti.

- Dotkněte se položky [MP4] na záložce filmu / statického snímku (→ 38)

1 Zvolte menu.

[MENU] : [UPRAV.SCÉNU] → [Konverze rychlosti zpomalení]

2 Dotkněte se scény zaznamenané jako FULL HD zpomalené video.

- Na straně miniatur v režimu přehrávání jsou scény zaznamenané jako FULL HD zpomalené video označeny ikonou .
- Volba scény se provádí jejím dotekem a zobrazením údaje na miniatuře. Zrušení uvedené operace se provádí opětovným dotekem scény.
- Až do 99 scén může být nastaveno v postupném pořadí.

3 Dotkněte se [Vstup].

- Převedená scéna bude uložena na stejné médium, jako původně uložená scéna.
- Zobrazí se zpráva, zda chcete odstranit původní scénu. Chcete-li scénu odstranit, vyberte možnost [ANO]. Pokud ji chcete ponechat, vyberte možnost [NE].

Zrušení převodu do pomalé rychlosti nebo odstranění původní scény v průběhu procesu

Během převodu nebo odstraňování se dotkněte možnosti [ZRUŠIT].

Ukončení převodu do pomalé rychlosti

Dotkněte se [Návrat].

-
- Pokud je převedená scéna zaznamenaná na médium, velikost této scény bude větší než velikost původní scény. Převedená scéna může být v závislosti na velikosti rozdělena.
 - Převod dlouhé scény může chvíli trvat.
 - Pokud převedete chráněné scény pomocí funkce [Konverze rychlosti zpomalení], po převedení jejich ochrana zanikne.

Spojování scén přepnutého záznamu

[WXF1M]



Můžete spojit scénu přepnutého záznamu (→ 104) uloženou ve vestavěné paměti s pokračující scénou na kartě SD do jedné scény uložené na kartě SD.

Scéna byla zaznamenána s použitím přepnutí záznamu

Spojování scén přepnutého záznamu

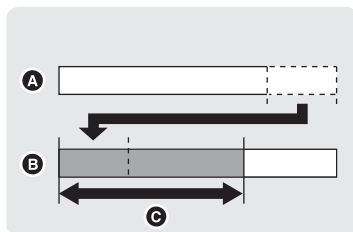
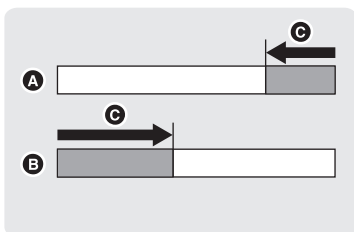

- A** Vestavěná paměť
- B** Karta SD
- C** Rozsah přepnutého záznamu

- Dotkněte se položky [AVCHD] na záložce filmu / statického snímku (→ 38)

1 Vložte kartu SD, která byla použita pro přepnutí záznam.

2 Zvolte menu.

MENU : [UPRAV.SCÉNU] → [SPOJENÍ PŘESUNU ZÁZNAMU]

3 Při zobrazení hlášení vyžadujícího potvrzení se dotkněte [ANO].

- Scéna ve vestavěné paměti bude vymazána. (Chráněné scény ve vestavěné paměti nejsou vymazány.)

4 Po zobrazení hlášení o ukončení spojení scény se dotkněte [KONEC].

- Bude uveden náhled miniatur obsahu karty SD.
- Informace o přepnutém záznamu bude vymazána po spojení scén přepnutého záznamu a bude znovu možné provést přepnutí záznamu.
- Po vymazání scén přepnutého záznamu z vestavěné paměti nebo z karty SD již kombinace přepnutých scén nebude možná.

Vymazání informací o přepnutí

[MENU] : [UPRAV.SCÉNU] → [ZRUŠIT INFO O PŘESUNU]

- Po vymazání informace o přepnutí záznamu nebude již možné spojit scény přepnutého záznamu.

Spojení scén přepnutého záznamu není možné v případě, že je volná kapacita na kartě SD nižší, než je velikost přepnuté scény uložené ve vestavěné paměti. Doporučuje se provést spojení přepnuté scény s použitím HD Writer AE 5.4.

- [SPOJENÍ PŘESUNU ZÁZNAMU] není k dispozici pro všechny scény zaznamenané jako záloha pro dvojitou kameru.

Prohlížení videa/snímků na vašem TV



- **Použijte kabel HDMI micro (dodaný).**
- HDMI představuje rozhraní pro digitální zařízení. Když připojíte toto zařízení k televizoru HDMI kompatibilnímu s vysokým rozlišením a přehrajete na něm obraz s vysokým rozlišením, můžete si jej vychutnat ve vysokém rozlišení s vysoce kvalitním zvukem.
- (Pro řadu **WXF1**/řadu **VXF1**/řadu **VX1**)
Při připojení tohoto zařízení k televizoru podporujícímu filmové snímky 4K a přehrávání scén 4K MP4 nebo scén zaznamenaných v režimu záznamu [2160/24p] můžete vychutnávat filmové snímky v rozlišení 4K s jemnými detaily.
I když bude výstupní rozlišení nižší, můžete je také přehrávat připojením tohoto zařízení k HD televizoru nebo jinému zařízení nepodporujícímu filmy 4K.

1 Připojte toto zařízení k televizoru.

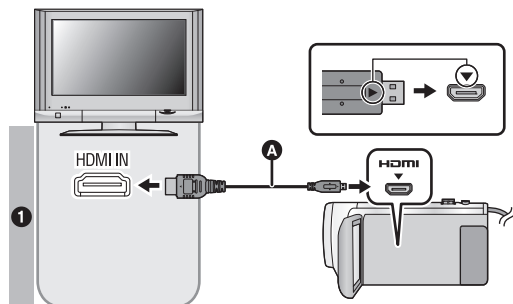

A Kabel HDMI micro (dodaný)

- Nezapomeňte připojit konektor HDMI. (Vložte konektor ve směru, kdy strana se šipkou směřuje nahoru.)
- Připojování prostřednictvím kabelu HDMI micro (→ 162)
- Poslech ve formátu 5.1-kanalového zvuku (AVCHD) (→ 163)
- Přehrávání pomocí VIERA Link (→ 164)

Kvalita snímku

- 1 Pokud chcete přehrát snímky zaznamenané s rozlišením 4K* nebo HD, připojte toto zařízení ke konektoru HDMI na televizoru.

* Pro řadu **WXF1**/řadu **VXF1**/řadu **VX1**

- Zkontrolujte, zda jsou konektory zasunuté na doraz.
- Nepoužívejte jiné kabely HDMI micro než ty dodané.

2 Zvolte videovstup na televizoru.

- **Příklad:**
Zvolte kanál [HDMI] s kabelem HDMI micro.
(Název kanálu se může lišit v závislosti na připojeném televizoru.)
- Zkontrolujte nastavení vstupu (přepínač vstupu) a nastavení vstupu audia na TV. (Podrobnější informace najdete v návodu k použití TV.)

3 Spust'te přehrávání přepnutím na režim

- Pokud jsou toto zařízení a televizor propojeny kabelem HDMI micro (dodávaný), v žádné z následujících situací nebude na televizoru zobrazen žádný obraz. Použijte LCD monitor na této jednotce.
 - Při záznamu filmu nebo při použití PRE-REC v Režimu záznamu filmu HDR
 - Když je v režimu filmu HDR položka [HDMI ROZLIŠENÍ] nastavena na [576p]
 - FULL HD zpomalené video
 - Při záznamu filmu s nastavením [Záloha pro Twin Camera] na [ZAP.] nebo v průběhu PRE-REC
 - Při záznamu filmu s nastavením [TYP ZÁZNAMU] na [24p] nebo v průběhu PRE-REC
 - Při ukládání scény přehrávání zvýrazněných částí nebo ručně upravené scény
 - Při kopírování^{*1}/provádění [KONVERT NA MP4]/provádění [Konverze rychlosti zpomalení] (Pro řadu [WXF1]/řadu [VXF1]/řadu [VX1])
 - Pokud je položka [TYP ZÁZNAMU] nastavena na hodnotu [4K MP4] při záznamu filmu ve fotografickém režimu 4K nebo při PRE-REC
 - Při ukládání scény zobrazené s ořezáním 4K
 - Režim pomalého a rychlého videa
- Pokud připojíte tento přístroj k televizoru, když je nastaven na Režim záznamu, může se z reproduktorů ozývat pískání^{*2}. Před připojením přístroje jej přepněte do Režimu přehrávání.
- Při připojení k televizoru zvuk v režimu Přehrávání nevychází z tohoto zařízení. Proto vzhledem k tomu, že zvuk nelze doladit prostřednictvím tohoto zařízení, doladte jej na televizoru.
- Některé obrazovky, např. obrazovka menu, mohou být na televizoru zobrazeny ve zmenšené velikosti.
- Během použití funkce Wi-Fi obraz a zvuk nevycházejí z tohoto zařízení.

*1 (Pro [WXF1M])

Při kopírování z karty SD na vestavěnou paměť a opačně, toto omezení platí, pouze pokud převádíte formát záznamu

*2 Mikrofon může zachycovat zvuky z reproduktorů a výsledkem bude abnormální zvuk.

■ Zobrazení informací na obrazovce na televizoru

Při změně nastavení menu může být informace zobrazená na displeji zařízení (provozní ikona, údaj o čase pod.) zobrazována/nezobrazována na displeji televizoru.

[MENU] : [NASTAVENÍ] → [IKONY NA TV] → požadované nastavení

[ZÁKLADNÍ]^{*3}: Částečně zobrazené informace

[DETAILNÍ]: Zobrazeny podrobné informace

[VYP.]: Nezobrazeno

*3 Tohoto nastavení je dostupné pouze v režimu Záznamu filmu nebo v režimu Záznamu statických snímků.

Připojování prostřednictvím kabelu HDMI micro

Zvolte požadovaný druh HDMI výstupu.

(Pro řadu **WXF1**/řadu **VXF1**/řadu **VX1**)

MENU : [NASTAVENÍ] → [HDMI ROZLIŠENÍ] → [AUTOMAT.]/[2160p]/[1080p]/[1080i]/[576p]

- [AUTOMAT.] určí rozlišení výstupu automaticky, na základě informací z připojeného televizoru. Kdy obraz není vyváděn na TV při nastavení [AUTOMAT.], přepněte na metodu – [2160p], [1080p], [1080i] nebo [576p] – která umožňuje zobrazování obrazu na displeji vašeho TV. (Přečtěte si, prosím, návod k použití TV.)
 - V některých případech se může stát, že obraz nebude zobrazen na televizoru po dobu několika sekund, stejně jako při změně mezi scénami.
 - I když vyberete položku [2160p], v následujících případech budou snímky na výstupu v režimu 1080p:
 - Když je toto zařízení připojeno k televizoru, který nepodporuje filmy 4K
 - Když je v režimu záznamu položka [TYP ZÁZNAMU] nastavena na hodnoty [AVCHD] nebo [MP4]
 - Když je [TYP ZÁZNAMU] nastaven na [24p] a [REŽIM NAHR.] je v Režimu záznamu nastaven na [1080/24p]
 - Když je v režimu přehrávání přehrávána scéna jiná než [4K MP4] nebo [2160/24p]
 - Když spustíte náhled oříznutí 4K v Režimu přehrávání
 - Když je tato jednotka nastavena na režim záznamu statických snímků nebo když přehráváte statický snímek
 - Můžete zobrazovat scény 2160/24p¹ při 24 snímcích za sekundu, pokud tuto jednotku připojíte k televizoru, který podporuje zobrazení 4K a nastavíte [HDMI ROZLIŠENÍ] na [AUTOMAT.] nebo [2160p]. Scény nelze přehrávat rychlostí 24 snímků za sekundu v níže popsanych situacích. Místo toho budou zobrazeny v rozlišení 1080/60p, 1080/60i nebo 480/60p. (Nastavení se liší podle technických údajů televizoru a nastavení [HDMI ROZLIŠENÍ].)
 - Když je toto zařízení připojeno k televizoru, který nepodporuje filmy 4K
 - Pokud je [HDMI ROZLIŠENÍ] nastaven na jiné nastavení než [AUTOMAT.] nebo [2160p].
 - Scény 1080/24p² nelze přehrávat rychlostí 24 snímků za sekundu a místo toho budou zobrazeny v rozlišení 1080/60p, 1080/60i nebo 480/60p. (Nastavení se liší podle technických údajů televizoru a nastavení [HDMI ROZLIŠENÍ].)
- *1 V režimu záznamu: Když je [TYP ZÁZNAMU] nastaven na [24p] a [REŽIM NAHR.] je nastaven na [2160/24p]
V režimu přehrávání: když jsou přehrávány scény 2160/24p
- *2 V režimu záznamu: Když je [TYP ZÁZNAMU] nastaven na [24p] a [REŽIM NAHR.] je nastaven na [1080/24p]
V režimu přehrávání: když je přehrávána scéna 1080/24p

(Pro řadu **V800**)

MENU : [NASTAVENÍ] → [HDMI ROZLIŠENÍ] → [AUTOMAT.]/[1080p]/[1080i]/[576p]

- [AUTOMAT.] určí rozlišení výstupu automaticky, na základě informací z připojeného televizoru. Kdy obraz není vyváděn na televizor při nastavení [AUTOMAT.], přepněte na metodu [1080p], [1080i] nebo [576p], které umožňují zobrazování obrazu na obrazovce televizoru. (Přečtěte si návod k použití televizoru.)
 - V některých případech se může stát, že obraz nebude zobrazen na televizoru po dobu několika sekund, stejně jako při změně mezi scénami.
 - Scény 1080/24p* nelze přehrávat rychlostí 24 snímků za sekundu a místo toho budou zobrazeny v rozlišení 1080/60p, 1080/60i nebo 480/60p. (Nastavení se liší podle technických údajů televizoru a nastavení [HDMI ROZLIŠENÍ].)
- * V režimu záznamu: Když je [TYP ZÁZNAMU] nastaven na [24p] a [REŽIM NAHR.] je nastaven na [1080/24p]
V režimu přehrávání: když je přehrávána scéna 1080/24p

Poslech ve formátu 5.1-kanálového zvuku (AVCHD)

Když je toto zařízení připojeno k AV zesilovači kompatibilnímu s 5.1 kanálovým zvukem nebo televizoru s použitím kabelu HDMI micro, můžete poslouchat 5.1 kanálový zvuk zaznamenaný interními mikrofony.

Přečtěte si, prosím, návod k použití zesilovače AV a televizoru ohledně připojení tohoto zařízení k zesilovači AV a k televizoru.

- Když připojíte toto zařízení k AV zesilovači od firmy Panasonic kompatibilnímu s VIERA Link, bude možné provádět spřažené operace (VIERA Link) (→ 164).
- Zvuk zaznamenaný s položkou [5.1 kanál/2 kanál] nastavenou na hodnotu [2 kanál] nebo zvuk zaznamenaný z připojeného externího mikrofону nebo zvukového zařízení* je zaznamenan v režimu stereo (2 kanály).

* Můžete připojit zvukové zařízení, pokud používáte řadu **WXF1**/řadu **VXF1**.

Přehrávání pomocí VIERA Link



Co je to VIERA Link (HDAVI Control™)?

- Tato funkce vám umožňuje používat dálkové ovládání televizoru značky Panasonic k usnadnění ovládání během připojení tohoto zařízení k zařízení kompatibilnímu s funkcí VIERA Link pomocí kabelu HDMI micro (dodaného) pro automatické spřažené operace. (Ne všechny operace jsou možné.)
- VIERA Link představuje jedinečnou funkci výrobků Panasonic, používanou na kontrolu HDMI s použitím standardní specifikace HDMI CEC (Consumer Electronics Control). Úkony využívající spojení se zařízeními kompatibilními s HDMI CEC, vyrobenými jinými společnostmi, nejsou zaručené. Při použití zařízení vyrobeného jinými společnostmi, které je kompatibilní s VIERA Link, konzultujte návody k použití těchto zařízení.
- Toto zařízení podporuje funkci "VIERA Link Ver.5". "VIERA Link Ver.5" představuje standard pro zařízení kompatibilní s VIERA Link od firmy Panasonic. Tento standard je kompatibilní s klasickým zařízením VIERA Link od firmy Panasonic.

- ◇ **Stiskem tlačítka záznamu/přehrávání přepnete tento přístroj na Režim přehrávání.**

1 Zvolte menu.

: [NASTAVENÍ] → [VIERA Link] → [ZAP.]

- Když nepoužíváte VIERA Link, nastavte [VYP].

2 Připojte toto zařízení k televizoru značky Panasonic, kompatibilnímu s funkcí VIERA Link, prostřednictvím kabelu HDMI micro. (→ 160)

- Když je televizor vybaven 2 nebo více zásuvkami vstupů HDMI, doporučuje se zapojit toto zařízení do zásuvky HDMI, odlišné od HDMI1.
- Na připojené TV musí být ožívováno VIERA Link. (Přečtěte si pokyny k TV ohledně způsobu nastavení atd.)

3 K ovládání použijte dálkové ovládání TV.

- Scénu nebo snímek, které chcete přehrát, můžete zvolit stisknutím středového tlačítka pro pohyb nahoru, dolů, doleva nebo doprava.

(Při volbě scén)

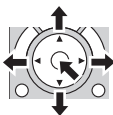

(Při přehrávání)

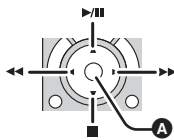

A Zobrazení/zrušení zobrazování funkčních ikon

- Následující operace jsou k dispozici stisknutím barevných tlačítek na dálkovém ovládacím.

Zelený	• Zoomové přiblížení statického snímku
Žluté	• Vymazání scén/statických snímků
Červené	• Zoomové oddálení statického snímku

■ Další související operace

Vypnutí napájení:

Když vypnete televizor prostřednictvím dálkového ovládacího, dojde i k vypnutí tohoto zařízení.

Automatické přepínání vstupu:

Když provedete připojení prostřednictvím kabelu HDMI micro a poté zapnete napájení, vstupní kanál na televizoru se automaticky přepne na displej tohoto zařízení. Pokud je televizor v pohotovostním režimu, automaticky se zapne (pokud byla zvolena položka [Set] pro nastavení [Power on link] na televizoru).

- V závislosti na zásuvce HDMI na televizoru nemusí být vstupní kanál přepnut automaticky. V takovém případě použijte na přepnutí vstupního kanálu na televizoru dálkové ovládací.

- Když si nejste jisti, zda používáte TV a AV zesilovač kompatibilní s VIERA Link, přečtěte si návody k použití těchto zařízení.
- Dostupné společné operace mezi tímto zařízením a TV Panasonic se liší v závislosti na typech TV Panasonic i v případě, že jsou kompatibilní s VIERA Link. Za účelem seznámení s operacemi podporovanými na daném TV konzultujte návod k použití TV.
- V případě použití kabelu, který nespĺňuje standard HDMI, operace není možná.

Kopírování mezi kartou SD a vestavěnou pamětí [WXF1M]



Filmy nebo statické snímky zaznamenané tímto zařízením lze kopírovat mezi kartou SD vloženou do tohoto zařízení a vestavěnou pamětí.

- Následující scény nelze kopírovat z vestavěné paměti tohoto zařízení na paměťovou kartu SD nebo paměťovou kartu SDHC. Použijte paměťovou kartu SDXC.
 - Scény 4K MP4
 - Scény zaznamenané ve formátu [1080/50M] v [MP4]
 - Scény 24p

■ Zkontrolujte dostupnou kapacitu v cíli kopírování

Dostupnou kapacitu karty SD nebo vestavěné paměti lze zkontrolovat prostřednictvím [STAV PAMĚTI]. (→ 50)

- Zobrazením 1 scény nebo dotekem a přidržením miniaturního obrázku při zobrazení v podobě 6 scén budou při přehrávání filmů zobrazeny datum a čas záznamu a při přehrávání statických snímků budou zobrazeny datum záznamu a číslo souboru.
- V závislosti na stavu média se může stát, že část zbývající kapacity na kartě SD nebo ve vestavěné paměti nebude možné použít.
- Pokud zbývající volný prostor na jedné kartě SD není dostatečný, můžete kopírovat na několik karet SD podle pokynů na obrazovce. V takovém případě poslední scéna nakopírovaná na kartu SD je automaticky rozdělena tak, aby se vešla do prostoru na kartě. Upozorňujeme, že níže uvedené scény nejsou automaticky rozděleny. Použijte kartu SD s dostatečným volným prostorem.
 - Scény 24p
 - Scény 4K MP4 nebo MP4 kopírované bez konverze formátu záznamu.
- Když rozdělíte scény (→ 152) a zkopírujete je podle volby scény, bude možné provést kopírování s využitím celého volného prostoru na médiu nebo pouze jeho potřebné části.

Kopírování









- Když na kartě SD není dostatek zbývajícího prostoru, bude zobrazeno potvrzující hlášení, které bude vyžadovat zahájení kopírování po vymazání všech dat z karty SD. Dávejte pozor na to, že vymazaná data nemohou být obnovena.
- Přibližná doba kopírování je uvedena na straně 168.

1 Stiskem tlačítka záznamu/přehrávání přepněte tento přístroj na Režim přehrávání.



- Použijte dostatečně nabitý akumulátor nebo síťový adaptér.











2 Zvolte menu.

[MENU] : [KOPÍROVÁNÍ]

- [ → ]: Kopírování z karet SD do vestavěné paměti
- [ → ]*: Kopírování z karty SD na USB HDD
- [ → ]: Kopírování z vestavěné paměti na kartu SD
- [ → ]*: Kopírování z vestavěné paměti na USB HDD

* Zobrazí se pouze v případě připojení k USB HDD. (→ 169)

- V případě volby [ → ] bude formát záznamu převeden. Pokud není třeba převádět formát záznamu, dotkněte se položky [NE]. Pokud potřebujete převést formát záznamu, dotkněte se položky [ANO] a vyberte způsob kopírování.



- [AVCHD  →  MP4]: Tato funkce slouží ke konverzi scény zaznamenané v AVCHD ve vestavěné paměti na MP4 (1280×720/25p nebo 640×360/25p) a ke kopírování na paměťovou kartu SD.
- [MP4  →  MP4]: Tato funkce převede scénu zaznamenanou ve formátu MP4 do vestavěné paměti*1 na scénu ve formátu MP4 (1280×720/25p nebo 640×360/25p) a zkopíruje ji na kartu SD.
- [4K MP4  →  MP4]: Tato funkce slouží ke konverzi scény zaznamenané v 4K MP4 ve vestavěné paměti na scénu MP4 (1920×1080/25p, 1280×720/25p nebo 640×360/25p) a kopírování na kartu SD.
- [  →  MP4]: Toto převede scénu zaznamenanou jako záloha pro dvojitou kameru*2 na scénu MP4 (1280×720/25p nebo 640×360/25p) a zkopíruje ji na kartu SD.
- [1080/50p  →  1080/50i]: Tato funkce slouží ke konverzi scény zaznamenané v režimu 1080/50p ve vestavěné paměti na režim 1080/50i a ke kopírování na paměťovou kartu SD.

*1 Scény uložené ve formátu MP4 (640×360/25p) nejsou převedeny ani kopírovány.

*2 Scéna zaznamenaná jako záloha pro dvojitou kameru bude při převedení a kopírování uložena jako běžná scéna MP4.

- V případě přítomnosti scén přepnutého záznamu ve vestavěné paměti bude na displeji zobrazeno příslušné hlášení. Dotkněte se [ANO] a zkontrolujte zaznamenané přepnuté scény po jejich spojení na kartu SD. (→ 158)

3 Dotkněte se požadovaných položek podle pokynů na displeji.

- Při doteku  dojde k návratu na předešlý krok.
- (Když je zvolena [VÝBĚR SCÉN])
Při doteku bude zvolena scéna/statický snímek a na miniatuře se zobrazí označení . Zrušení operace se provádí opětovným dotekem scény/statického snímku.
- (Když je zvolena [VÝBĚR DATA])
Při doteku dojde k volbě data a zabarvení jeho podkladu na červeně. Opětovným dotykem data lze tuto operaci zrušit.
- Můžete postupně nastavit až do 99 scén/statických snímků nebo 99 dat.
- Když je ke kopírování třeba 2 nebo více karet SD, proveďte výměnu karty podle pokynů zobrazených na displeji.

4 Po zobrazení hlášení o ukončení kopírování se dotkněte [KONEC].

- Bude uvedeno zobrazení cíle kopírování v podobě náhledu miniatuře.
V závislosti na typu kopírované scény nemusí být zobrazena miniatura umístění kopie.

Zastavení kopírování v jeho průběhu

Dotkněte se [ZRUŠIT] během kopírování.

Přibližná doba potřebná pro kopírování

Při kopírování zaznamenaného filmu o velikosti plných 4 GB:

Přibližně 5 minut až 15 minut

Při provádění [1080/50p] na filmu zaznamenaném v 1080/50i] na filmu zaznamenaném v 1080/50p v plné velikosti 4 GB:

Přibližně 10 minut až 20 minut

Při provádění [AVCHD] na filmu zaznamenaném v AVCHD (HA) v plné velikosti 4 GB:

Přibližně 15 minut až 30 minut

Při provádění [4K MP4] na filmu zaznamenaném v 4K MP4 (2160) v plné velikosti 4 GB:

Přibližně 9 minut až 14 minut

Při provádění [MP4] na filmu zaznamenaném v MP4 (1080/50M) v plné velikosti 4 GB:

Přibližně 5 minut až 10 minut

Ke kopírování přibližně 600 MB statických snímků (velikost snímku [25.9M]):

Přibližně 5 minut až 15 minut

Když se po ukončení kopírování rozhodnete vymazat filmové záznamy nebo statické snímky, dříve, než tak učiníte, se přehráním ujistěte, že je možné zkopírovat data bez problémů přehrávat.

- V závislosti na následujících podmínkách může dojít k prodloužení doby kopírování.
 - Počet zaznamenaných scén je vysoký.
 - Teplota zařízení je vysoká.
- Pokud již byly některé filmy nebo statické snímky zaznamenané v cíli kopírování, může dojít k přidělení stejného data nebo se může stát, že obraz nebude zobrazen podle data při volbě seznamu podle data.
- Funkce [VÝBĚR SCÉN] a [VÝBĚR DATA] nelze vybrat pro scény 24p. Navíc nelze scény 24p převést a kopírovat.
- Když jsou následující scény převedené a zkopírovány na scény zaznamenané v MP4 přesahující 4 GB (přibližně) nebo 30 minut (přibližně), budou při převedení na scény automaticky rozděleny.
 - Scény 4K MP4
 - Scény zaznamenané ve formátu [1080/50M] v [MP4]
 - Scény AVCHD
 - Scény zaznamenané jako záloha pro dvojitou kameru
- Může se stát, že data, která byla zaznamenaná na jiném zařízení, nebude možné zkopírovat. Data zaznamenaná s PC jako HD Writer AE 5.4 nemohou být zkopírována.
- Nastavení pro kopírování filmů a statických snímků bude zrušeno v případě kopírování chráněných filmů nebo statických snímků.
- Pořadí, ve kterém jsou scény nebo statické snímky kopírovány, nemůže být změněno.

Kopírování/přehrávání s USB HDD



- V tomto návodu k použití je "USB jednotka pevného disku" uvedena jako "USB HDD". Když připojíte USB HDD (dostupný v běžném prodeji) k tomuto zařízení prostřednictvím kabelu pro USB připojení (dostupný v běžném prodeji), budete moci kopírovat filmy a statické snímky zaznamenané na tomto zařízení na USB HDD. Mohou být přehrány scény a statické snímky zkopírované na USB HDD.
- Můžete kopírovat scény a statické snímky zaznamenané tímto zařízením při zachování kvality obrazu.
- Přečtěte si, prosím, návod k použití USB HDD ohledně způsobu jejího použití.

Příprava pro kopírování/přehrávání

Informace o zařízení USB HDD naleznete na dále uvedené stránce technické podpory.

http://panasonic.jp/support/global/cs/e_cam

(Tato stránka je k dispozici pouze v anglickém jazyce)

Je-li připojeno zařízení USB HDD, které vyžaduje formátování, je zobrazena zpráva.

Naformátujte zařízení podle pokynů na obrazovce.

Při formátování zařízení USB HDD dojde k odstranění všech dat na něm uložených. Tato data nelze obnovit.

- Tento přístroj formátuje zařízení USB HDD na souborový systém exFAT.*

- V následujících případech nelze použít USB HDD jeho připojením k tomuto zařízení:
 - USB HDD s kapacitou menší než 160 GB nebo větší než 2 TB
 - Když je na USB HDD dva nebo více oddílů
 - Když je formát USB HDD jiný než FAT32/exFAT*
 - Při připojení prostřednictvím USB rozbočovače
- * FAT32 je formát používaný pro paměťové karty SDHC. exFAT je formát používaný pro vestavěnou paměť tohoto zařízení (pouze **WVXF1M**) a paměťové karty SDXC.
- Následující scény nejsou kopírovány z vestavěné paměti tohoto zařízení (pouze **WVXF1M**) nebo karty SD na USB HDD ve formátu FAT32.
 - (Pro řadu **WVXF1**/řadu **VXF1**/řadu **VX1**)
 - Scény 4K MP4
 - Scény 24p
 - Scény zaznamenané ve formátu [1080/50M] v [MP4]

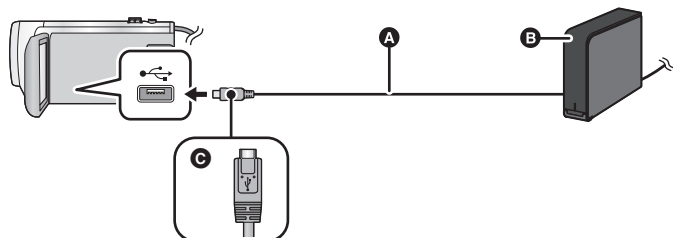

- A** Kabel pro USB připojení (dostupný v běžném prodeji)
- B** USB HDD (dostupný v běžném prodeji)
- C** Otočte konektor stranou se symbolem nahoru a zapojte konektor mikro A kabelu USB pro připojení do konektoru USB na tomto zařízení.
- Připojte toto zařízení k síťovému adaptéru

1 (Při použití stolního pevného disku)

Připojte síťový adaptér (dodaný s USB HDD) k USB HDD.

- Pokud používáte přenosné nebo ze sběrnice napájené zařízení USB HDD, může tento přístroj napájet zařízení USB HDD prostřednictvím kabelu pro USB připojení (dostupného v běžném prodeji).

2 Připojte k tomuto přístroji síťový adaptér a dostatečně nabitou baterii.

- Není-li k přístroji připojen síťový adaptér, nelze použít zařízení USB HDD.

3 Zapněte přístroj a stiskem tlačítka záznamu/přehrávání přepněte tento přístroj na Režim přehrávání.

4 Připojte toto zařízení k USB HDD prostřednictvím kabelu pro USB připojení (dostupný v běžném prodeji).

- Použijte kabel pro USB připojení (dostupný v běžném prodeji), který je kompatibilní s konektory USB na tomto přístroji a na zařízení USB HDD. Připojte konektor mikro A kabelu USB pro připojení ke konektoru USB na tomto zařízení.
Informace o konektoru USB na zařízení USB HDD naleznete v návodu k použití k zařízení USB HDD.
- Dokončení připojení může vyžadovat dobu několika minut.

5 Dotkněte se požadované položky.

[Jednoduchá kopie]:	Kopírování všech scén a statických snímků zaznamenaných tímto zařízením, které nebyly dosud kopírovány (→ 172).
[Zkopíruj vybrané soubory]:	Kopírování s možností volby požadovaných scén/statických snímků (→ 172).
[Přehrát HDD]:	Přehrávání scén a statických snímků uložených v USB HDD na toto zařízení (→ 173).
[Bezpečně odpojit]:	Bezpečné odpojení tohoto zařízení a USB HDD.

- Po připojení USB HDD se scénami a statickými snímky zkopírovanými z tohoto zařízení do ostatních zařízení bude možné provadět níže uvedené operace.
 - Uložení na PC nebo přepis na USB HDD použitím HD Writer AE 5.4

Když je USB HDD připojen k jiným zařízením, jako například rekordéru Blu-ray disků, může dojít k zobrazení hlášení požadujícího spuštění formátování USB HDD. V případě formátování budou všechny scény a statické snímky zaznamenané na USB HDD vymazány. Nepotvrzujte formátování, protože by došlo k vymazání důležitých dat, která by již nebylo možné obnovit.

- Pokud používáte kartu Eye-Fi (dostupná v běžném prodeji), nastavte položku [Eye-Fi Přenos] na hodnotu [YYP]. (→ 177) Pokud je tato položka nastavena na hodnotu [ZAP], nedojde k rozpoznání USB HDD, ani když k tomuto zařízení připojíte USB HDD.

■ Kontroly před kopírováním

- Při prvním použití USB HDD nebo při použití USB HDD poté, co byl použitý s jinými zařízeními, nejdříve spusťte funkci [PAMĚŤ FORMÁT].
- Před kopírováním přejděte do [STAV PAMĚTI] za účelem ověření množství volného místa na USB HDD.
- V následujících případech může kopírování trvat déle:
 - V případě přítomnosti velkého množství scén
 - Když je teplota tohoto zařízení vysoká
- Když kopírujete chráněné scény nebo statické snímky, nastavení ochrany kopírovaných scén nebo statických snímků bude zrušeno.
- Pořadí kopírování scén nemůže být měněno.

Dříve, než vymažete data na médiu po dokončení kopírování, se ujistěte, že jste přehráli USB HDD za účelem ověření jejich správného zkopírování (→ 173).

■ Formátování

Slouží k inicializaci USB HDD.

- Uvědomte si, prosím, že při formátování média budou vymazána veškerá na něm zaznamenaná data a nebudou moci být obnovena. Pořídte si zálohu důležitých dat na PC apod.
- Připojte toto zařízení k USB HDD a dotkněte se [Přehrát HDD].

MENU : [NASTAVENÍ] → [PAMĚŤ FORMÁT] → [HDD]

- Po skončení formátování zrušte zobrazování strany s hlášením dotekem [KONEC].
- Připojte toto zařízení a USB HDD za účelem formátování disků.
Když provedete formátování USB HDD na jiném zařízení, jako např. na PC apod., může se stát, že jej nebudete moci dále používat.
- Tento přístroj formátuje zařízení USB HDD na souborový systém exFAT.

■ Zobrazení informací o médiu

Prostřednictvím této funkce lze ověřit využitou kapacitu USB HDD.

- Připojte toto zařízení k USB HDD a dotkněte se [Přehrát HDD].

MENU : [NASTAVENÍ] → [STAV PAMĚTI]

- (Pro [WXF1] / [VXF1] / [VXF11] / [VX1] / [VX11] / [V800] / [V808])

Když se dotknete [ZMĚNA PAMĚTI], budete moci přepnout zobrazení mezi kartou SD a USB HDD. (Pro [WXF1M])

Když se dotknete [ZMĚNA PAMĚTI], budete moci přepnout mezi kartou SD, vestavěnou paměť a USB HDD.









Jednoduché kopírování

- 1 Připojte toto zařízení k USB HDD za účelem přípravy kopírování (→ 169).**
- 2 Dotkněte se [Jednoduchá kopie].**
 - V případě volby [Zkopíruj vybrané soubory] nebo [Přehrát HDD] ukončete spojení s USB HDD (→ 173), a poté proveďte operaci uvedenou v kroku 1.
- 3 (Pro )**
Dotkněte se média, které chcete kopírovat.
- 4 Dotkněte se [ANO].**
- 5 Po zobrazení hlášení o ukončení kopírování se dotkněte [KONEC].**
 - Bude uvedeno zobrazení cíle kopírování v podobě náhledu miniaturního zobrazení.

Zastavení kopírování v jeho průběhu:



Dotkněte se [ZRUŠIT] během kopírování.



Kopírování zvolených souborů

- 1 Připojte toto zařízení k USB HDD za účelem přípravy kopírování (→ 169).**
- 2 Dotkněte se [Zkopíruj vybrané soubory].**
 - Kopírovat scény nebo statické snímky můžete také dotykem  a volbou [KOPÍROVÁNÍ].
- 3 (Pro  /  /  /  /  /  / )**
Dotkněte se [DALŠÍ].

(Pro )
Dotkněte se média, které chcete kopírovat.

 → : Kopírování z karty SD na USB HDD.

 → : Kopírování z vestavěné paměti na USB HDD.

- Podrobnější informace o kopírování souborů mezi kartou SD a vestavěnou pamětí najdete na straně 166.
- 4 Dotkněte se požadovaných položek pokynů na displeji.**
 - Při doteku  dojde k návratu na předešlý krok.
 - (Když je zvolena [VÝBĚR SCÉN])
Při doteku bude zvolena scéna/statický snímek a na miniatuře se zobrazí označení . Zrušení operace se provádí opětovným dotekem scény/statického snímku.
 - (Když je zvolena [VÝBĚR DATA])
Při doteku dojde k volbě data a zbarvení jeho podkladu na červenou. Opětovným dotekem data lze tuto operaci zrušit.
 - Lze zvolit nepřetržitě až 99 scén/99 dat.
 - 5 Po zobrazení hlášení o ukončení kopírování se dotkněte [KONEC].**
 - Bude uvedeno zobrazení cíle kopírování v podobě náhledu miniaturního zobrazení.

Zastavení kopírování v jeho průběhu:

Dotkněte se [ZRUŠIT] během kopírování.

- Funkce [VÝBĚR SCÉN] a [VÝBĚR DATA] nelze vybrat pro scény 24p.

Přehrávání obsahu USB HDD

- Bude možné přehrávat pouze filmy/statické snímky, které byly kopírovány připojením tohoto zařízení k USB HDD nebo zkopírované prostřednictvím HD Writer AE 5.4.

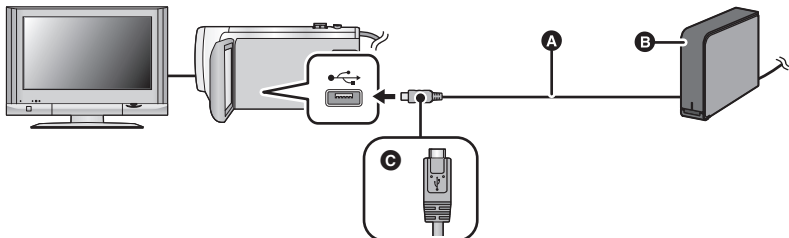

- A** Kabel pro USB připojení (dostupný v běžném prodeji)
- B** USB HDD (dostupný v běžném prodeji)
- C** Otočte konektor stranou se symbolem nahoru a zapojte konektor mikro A kabelu USB pro připojení do konektoru USB na tomto zařízení.

1 Připojte toto zařízení k USB HDD za účelem přípravy přehrávání (→ 169).

- Při přehrávání na televizoru připojte toto zařízení k televizoru. (→ 160)

2 Dotkněte se [Přehrát HDD].

3 Dotkněte se scény nebo statického snímku, který má být přehrán, a poté jej přehrajte.

- Přehrávání bude provedeno stejným způsobem při přehrávání filmů i statických snímků. (→ 38, 120)

Ukončení spojení mezi tímto zařízením a USB HDD

Dotkněte se  v Dotykovém menu.

- Odpojte kabel pro USB připojení od tohoto zařízení.



- Dále je možné přepnout médium určené k přehrávání dotekem ikony přehrávaného média. Pokud je připojeno USB HDD, může být vybráno [HDD]. (→ 38)
- (Pro [W XF1] / [V XF1] / [V XF11] / [V X1] / [V X11] / [V 800] / [V 808])
Scény, které byly uloženy v Přehrávání zvýrazněných částí nebo Ořezávání 4K* v průběhu přehrávání USB HDD, jsou uloženy na kartu SD.
- (Pro [W XF1M])
Scény, které byly uloženy v Přehrávání zvýrazněných částí nebo Ořezávání 4K v průběhu přehrávání USB HDD, jsou uloženy do vestavěné paměti. Pokud se po uložení dotknete položky [KOPÍRUJ], můžete je uložit na kartu SD.
- Odstraňování scenerií a statických snímků na USB HDD může zabrat čas.

- Během přehrávání  (USB HDD) nemůžete nastavit níže uvedené položky.
 - (Pro řadu **WXF1**/řadu **VXF1**/řadu **VX1**)
 - Označení oblíbené scény
 - [ZÁMEK SCÉNY]
 - [VYMAZÁNÍ ČÁSTI]
 - [ROZDĚLIT]
 - [Manuální editování]
 - [ROZD.&SMAŽ]
 - [KONVERT NA MP4]
 - [Konverze rychlosti zpomalení]

(Pro **WXF1M**)

- [SPOJENÍ PŘESUNU ZÁZNAMU]
- [ZRUŠIT INFO O PŘESUNU]



* Pro řadu **VXF1**/řadu **VX1** / **WXF1**

Kopie/Kopírování

Přímé kopírování s použitím rekordéru disků Blu-ray

■ Kontrola před kopírováním

Zkontrolujte zařízení určené k použití pro kopírování.

Zařízení určené k použití pro přímé kopírování	Kvalita obrazu při přímém kopírování	Pro přímé kopírování
Zařízení se zásuvkou pro kartu SD	Kvalita obrazu 4K/ Kvalita obrazu s vysokým rozlišením*	Zasuňte kartu SD přímo do zařízení (→ 175) 
Zařízení s USB zásuvkou	Kvalita obrazu 4K/ Kvalita obrazu s vysokým rozlišením*	Připojte prostřednictvím dodaného USB kabelu (→ 175) 

* (Pro řadu **WXF1**/řadu **VXF1**/řadu **VX1**)

Některá zařízení nemusí být kompatibilní s režimy 4K MP4, MP4, 24p nebo vysokým rozlišením (AVCHD).

* (Pro řadu **V800**)

Některá zařízení nemusí být kompatibilní s režimy MP4, 24p nebo vysokým rozlišením (AVCHD).

- Informace o umístění zásuvky pro kartu SD nebo konektoru USB jsou uvedeny v návodu k použití použitého zařízení.

Scény zaznamenané tímto zařízením lze kopírovat na rekordér disků Blu-ray nebo DVD značky Panasonic, který podporuje formát záznamu nebo režim záznamu, který chcete používat.

- Uvědomte si, prosím, že v některých krajinách nebo regionech by popsané zařízení nemuselo být k dispozici.



■ Kopírování s použitím zařízení se slotem pro kartu SD

Kopírování můžete provést přímo po vložení karty SD.

- (Pro **WXF1M**)

Ohledně kopírování scén nebo statických snímků z vestavěné paměti na kartu SD si přečtěte stranu 166.

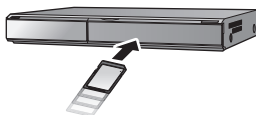

■ Kopírování s použitím zařízení s konektorem USB

Kopírování můžete provést po připojení USB kabelu.

- Použijte síťový adaptér, abyste se nemuseli bát vybití akumulátoru.
- Zapněte zařízení.

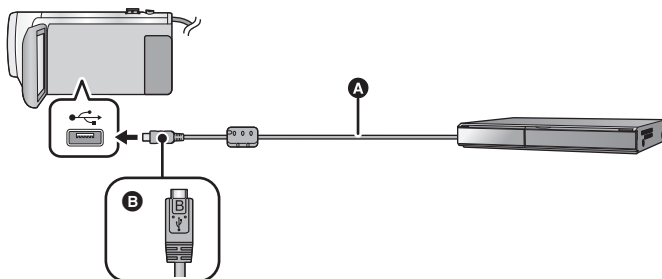

- A** USB kabel (dodávaný)
 - B** Otočte konektor stranou se symbolem dolů a zapojte konektor mikro B na USB kabelu do konektoru USB na tomto zařízení.
- Zasuňte konektory na doraz.

1 Připojte toto zařízení k rekordéru disků Blu-ray, nebo rekordéru DVD kompatibilnímu s obrazem ve vysokém rozlišení (AVCHD).

- Na displeji zařízení se zobrazí strana pro volbu USB funkce.

2 Dotkněte se položky [REKORDÉR] na displeji tohoto zařízení.

- Při zvolení jiné volitelné funkce než [REKORDÉR] znovu připojte USB kabel.
- (Pro **WXF1** / **VXF1** / **VXF11** / **VX1** / **VX11** / **V800** / **V808**)

Při použití akumulátoru dojde k vypnutí LCD monitoru přibližně po 5 sekundách. Zapněte LCD monitor dotekem displeje.

3 (Pro **WXF1M**)

Dotkněte se média, které si přejete přímo zkopírovat.

- Při použití akumulátoru dojde k vypnutí LCD monitoru přibližně po 5 sekundách. Zapněte LCD monitor dotekem displeje.

4 Přímé kopírování prostřednictvím úkonů na rekordéru disků Blu-ray nebo na rekordéru DVD kompatibilním s obrazem ve vysokém rozlišení (AVCHD).

- (Pro **WVXF1M**)

Během přímého kopírování se nedotýkejte [ZMĚNA PAMĚTI] na displeji.

Zobrazení na displeji zařízení

- Během přístupu na kartu SD ze zařízení se na displeji zařízení zobrazí ikony přístupu na kartu () nebo bude rozsvícen indikátor přístupu.

- (Pro **WVXF1M**)

Během přístupu zařízení do vestavěné paměti se zobrazí ikona pro přístup do vestavěné paměti () na displeji zařízení nebo se rozsvítí indikátor přístupu.

- Dávejte pozor, abyste neodpojili USB kabel, síťový adaptér nebo akumulátor během přístupu na zvolené médium, protože by mohlo dojít ke ztrátě zaznamenaného obsahu.

-
- Nepoužívejte jiný USB kabel než dodávaný. (S jinými USB kabely není zaručeno fungování.)
 - Scény zaznamenané jako záloha pro dvojitou kameru budou při kopírování na rekordér Panasonic Blu-ray nebo DVD uloženy jako běžné scény AVCHD.
 - Když je toto zařízení připojeno k Panasonic, k rekordéru disků Blu-ray nebo k DVD rekordéru s použitím USB kabelu, při zapnutí připojeného zařízení bude napájení přivedeno také do tohoto zařízení.
 - Podrobnější informace o způsobu přímého kopírování a přehrávání si můžete přečíst v návodu k použití rekordéru Blu-ray disků nebo DVD rekordéru.
 - Při připojení tohoto zařízení k rekordéru disků Blu-ray se na televizoru připojeném k rekordéru disků Blu-ray může zobrazit obrazovka operací přímého kopírování. V takovém případě proveďte operace uvedené v krocích 1 až 4.
 - Mezi režimy záznamu a přehrávání nelze přepnout stiskem tlačítka záznamu/přehrávání na tomto přístroji, když je připojen rekordér disků Blu-ray nebo DVD. Před provedením jakékoli z těchto činností odpojte USB kabel.
 - Když během přímého kopírování dochází k vybití akumulátoru, bude zobrazeno příslušné hlášení. V takovém případě pozastavte přímé kopírování prostřednictvím ovládacích prvků na rekordéru Blu-ray disků.
 - (Pro **WVXF1M**)
Když provedete konverzi formátu záznamu scén zaznamenaných ve formátu 1080/50p na formát 1080/50i, budete je moci přímo kopírovat na zařízení, která nepodporují formát AVCHD Progressive. (→ 167)

Používání karty Eye-Fi™

Při použití karty Eye-Fi (dostupné v běžném prodeji) budete moci provádět záznam filmů a statických snímků na kartu a ukládat je na PC nebo nahrávat na internetové stránky pro sdílení souborů prostřednictvím bezdrátové sítě.

- Funkce karty Eye-Fi (včetně bezdrátového přenosu) nejsou u tohoto zařízení zaručeny. V případě poruchy karty se obraťte na jejího výrobce.
- Chcete-li používat funkci přenosu Eye-Fi, je nutné použít prostředí širokopásmové bezdrátové sítě LAN.
- Chcete-li použít kartu Eye-Fi, je nutné získat povolení od místních nebo národních úřadů. Kartu nepoužívejte, pokud nemáte příslušné povolení. Pokud si nejste jisti, zda je takové používání povoleno, zeptejte se výrobce karty.
- Aby se předešlo odposlouchávání komunikací, nesprávnému použití, neoprávněnému osvojení cizí identity apod., důrazně doporučujeme správně nakonfigurovat bezpečnostní nastavení (nastavení kryptování). Podrobnější informace můžete získat přečtením návodů k vaší kartě Eye-Fi a k přístupovému bodu.
- **Nainstalujte software dodaný s kartou Eye-Fi předem do počítače a nakonfigurujte nastavení Eye-Fi. (Ohledně způsobů nastavení apod. si přečtěte, prosím, návod k použití nebo se poradte s výrobcem karty)**

- **Vložení karty Eye-Fi (dostupné v běžném prodeji) do zařízení.**

- (Pro **WXXF1M**)

(Při použití režimu Záznamu filmu nebo režimu Záznamu statických snímků)

Nastavte kartu na použití jako záznamové médium. (→ 32)



(Při použití v režimu Přehrávání)

Vyberte na obrazovce miniatur ikonu výběru médií a nastavte médium na  (paměťová karta). (→ 38)

Zvolte menu.

[MENU] : [NASTAVENÍ] → [Eye-Fi Přenos] → [ZAP.]

- Pokud je [Eye-Fi Přenos] nastaveno na [ZAP.], dojde k automatickému přenosu souborů, které lze přenést.
- Chcete-li zrušit přeposílání souboru, vypněte zařízení nebo nastavte [Eye-Fi Přenos] na [VYP.].
- Nastavení v okamžiku nákupu odpovídá hodnotě [VYP.]. Při každém vyjmutí karty Eye-Fi ze zařízení bude toto nastavení nastaveno na hodnotu [VYP.].
- Během záznamu filmu nejsou přenosy Eye-Fi dostupné.
- Stav přenosu souboru můžete ověřit na stránce miniatur.

	Soubor byl přenesen
	Soubor čeká na přenos
	Soubor nelze přenést

■ Použití přímého režimu Eye-Fi

Pokud je v počítači v předstihu provedeno nezbytné nastavení, lze soubory přenést přímo z karty Eye-Fi do smartphonu bez jejich přenosu přístupovým bodem.

- **Nainstalujte software dodaný s kartou Eye-Fi do vašeho počítače a nakonfigurujte nastavení přímého režimu Eye-Fi.**
- **Vložení karty Eye-Fi (dostupné v běžném prodeji) do zařízení.**

Zvolte menu.

 : [NASTAVENÍ] → [Eye-Fi Přímý Režim]

- Tento režim je zobrazen pouze v případě, že je [Eye-Fi Přenos] nastaven na [ZAP].
- Ke zrušení uvedeného režimu dojde v níže uvedených případech:
 - Při vypnutí napájení
 - Při zahájení záznamu filmuKromě výše uvedených případů dojde ke zrušení uvedeného režimu také prostřednictvím karty Eye-Fi.
- Při připojení prostřednictvím přímého režimu Eye-Fi jsou [SPOŘIČ (BAT)]/[SPOŘIČ (AC)] vyřazeny z činnosti.

■ Výběr souborů k přenosu

Pokud provedete požadované nastavení na počítači s předstihem, budete moci vybrané soubory přenášet samostatně. Ohledně způsobů nastavení apod. si přečtěte návod k použití nebo se poraďte s výrobcem karty.

- **Nainstalujte software dodaný s kartou Eye-Fi do počítače a nakonfigurujte nastavení přenosu zvolených souborů.**
- **Vložení karty Eye-Fi (dostupné v běžném prodeji) do zařízení.**

1 Stiskem tlačítka záznamu/přehrávání přepněte tento přístroj na Režim přehrávání.

2 (Pro **WXF1M**)

Dotkněte se ikony výběru média a vyberte položku [SD KARTA]. (→ 38)

3 Dotkněte se filmu nebo statického snímku, který chcete přenést. (→ 38)



- Scény zaznamenané s AVCHD nebo jako záloha pro dvojitou kameru nemohou být použity jako zvolené nastavení přenosu.

4 Zvolte menu.

 : [NAST.VIDEA] nebo [NAST.SNÍMKU] → [PŘENOS/OCHRANA]

- Způsob nastavení je stejný jako v případě nastavení ochrany scény. (→ 154)
- Když zvolené nastavení přenosu není nakonfigurováno v počítači, zobrazí se [ZÁMEK SCÉNY] a zvolené nastavení přenosu nebude nakonfigurováno.
- Pokud je přepínač ochrany proti zápisu na kartu Eye-Fi na straně LOCK, zobrazí se [ZÁMEK SCÉNY] a vybrané nastavení přenosu bude vyřazeno z činnosti. Odemkněte, prosím, přepínač ochrany proti zápisu.
- Nastavení ochrany je použito také pro soubory, u kterých je nastavena možnost [PŘENOS/OCHRANA]. Chcete-li odstranit nebo otočit soubor, nejprve zrušte možnost [PŘENOS/OCHRANA], a pak proveďte operaci.

- Menu Eye-Fi se zobrazuje pouze při použití karty Eye-Fi.
- Nepřetržitou funkci přenosu Eye-Fi nelze zaručit do budoucna z důvodu změn technických údajů karty apod.
- Před použitím karty Eye-Fi aktualizujte firmware karty Eye-Fi na nejnovější verzi pomocí softwaru dodaného s kartou.
- Pokud je na kartě Eye-Fi zapnuta funkce nekonečné paměti, přenesené soubory mohou být z karty automaticky odstraněny.
- Výsledkem přenosu souborů může být ohřev karty Eye-Fi. Uvědomte si, že použití karty Eye-Fi urychluje vybití akumulátoru, a proto vám doporučujeme používat kartu v režimu Přehrávání.
- Nastavení Eye-Fi lze zkontrolovat při pozastavení záznamu.

	[Eye-Fi Přenos] je nastaven na [ZAP.] (Přenos v přímém režimu Eye-Fi)
	[Eye-Fi Přenos] je nastaven na [ZAP.]
	[Eye-Fi Přenos] je nastaven na [VYP.]

- Při vyjmutí karty Eye-Fi a jejím opětovném zasunutí do zařízení znovu nastavte funkce související s Eye-Fi prostřednictvím menu.
- Pokud používáte kartu Eye-Fi, ujistěte se, prosím, že je přepínač ochrany proti zápisu odemčený. ([→ 17](#))
- Před vymazáním souborů potvrďte, prosím, že byly soubory přeneseny do vašeho počítače a nahrány na internetovou stránku pro sdílení souborů.
- Nepoužívejte kartu Eye-Fi v místech, kde je používání bezdrátových zařízení zakázáno, například v letadle apod.
- V závislosti na podmínkách sítě může přenos zabrat nějakou dobu. Rovněž v případě, že dochází ke zhoršování stavu sítě, může dojít k pozastavení přenosu.
- Soubory větší než 2 GB nelze přenášet. Takové soubory je třeba nejprve rozdělit na menší soubory ([→ 152](#)).

Funkce Wi-Fi®

■ Použití tohoto zařízení jako součásti sítě LAN

Při použití zařízení nebo počítačových systémů, které vyžadují spolehlivější bezpečnost než zařízení bezdrátové sítě LAN, se ujistěte, že byla přijata opatření pro bezpečnost a ochranu použitých systémů proti poruchám. Firma Panasonic neponese žádnou odpovědnost za jakékoli poškození, které vznikne při použití tohoto zařízení pro jakékoli jiné účely než jako zařízení bezdrátové sítě LAN.

■ Použití funkce Wi-Fi tohoto zařízení se předpokládá v níže uvedených zemích, ve kterých je toto zařízení prodáváno

Existuje riziko, že toto zařízení porušuje při použití v jiných zemích než v těch, ve kterých je prodáváno, předpisy o rádiových vlnách, a firma Panasonic neponese žádnou odpovědnost za jakékoli porušení.

■ Hrozí riziko, že data odesílaná a přijímaná rádiovými vlnami mohou být zachycena

Uvědomte si, prosím, že hrozí riziko, že data odesílaná a přijímaná rádiovými vlnami mohou být zachycena třetí stranou.

■ Nepoužívejte toto zařízení v oblastech s magnetickými poli, statickou elektřinou nebo rušením

- Nepoužívejte toto zařízení v oblastech s magnetickými poli, statickou elektřinou nebo rušením, jako například v blízkosti mikrovlnných trub. Může se stát, že rádiové vlny nedosáhnou k tomuto zařízení.
- Použití tohoto zařízení v blízkosti zařízení, jako jsou bezdrátové telefony nebo jakékoli jiné bezdrátová zařízení sítí LAN, která používají pásmo rádiových vln 2,4 GHz, může způsobit pokles výkonnosti obou zařízení.

■ Nepřipojujte se k bezdrátovým sítím, pro jejichž použití nemáte autorizaci

Když toto zařízení používá svou funkci Wi-Fi, bezdrátové sítě budou vyhledávány automaticky. V takovém případě se může stát, že budou zobrazeny i sítě, které nejste autorizováni používat (SSID*); nepokoušejte se však na ně připojovat, protože by to mohlo být klasifikováno jako neautorizovaný přístup.

* SSID se vztahuje na název zařízení, který se používá pro identifikaci sítě v rámci bezdrátového připojení LAN. Když se SSID shoduje pro obě zařízení, je možný přenos.

■ Před použitím

Pro použití funkce Wi-Fi s tímto zařízením potřebujete přístupový bod bezdrátového přístupu nebo cílové zařízení vybavené funkcí bezdrátové LAN.

- **Ohledně operací a nastavení vašeho zařízení, jako je smartphon, si přečtěte, prosím, návod k použití příslušného zařízení.**

■ Tento přístroj je kompatibilní s technologií WPS

WPS (Wi-Fi Protected Setup™) je funkce, která umožňuje snadno nastavit připojení k bezdrátové místní síti a nastavit zabezpečení spojení.

■ Tlačítko Wi-Fi (řada **WXF1**/řada **VXF1**)

Pokud jsou takováto nastavení při zakoupení zařízení, zapněte funkci Wi-Fi stiskem tlačítka Wi-Fi (tlačítko Fn1).

- Můžete také změnit nastavení [FN NASTAVENÍ] tak, abyste mohli používat vybrané tlačítko Fn jako tlačítko Wi-Fi. (→ 116)

MENU : [NASTAVENÍ] → [FN NASTAVENÍ] → [Fn1] na [Fn4] → []

- Pokud jste nenastavili funkci [] (Wi-Fi) na tlačítko Fn, funkce Wi-Fi nebude dostupná.
- Toto zařízení nemůže být použito pro připojení na veřejné bezdrátové připojení.
- Při použití přístupového bodu pro bezdrátový přístup použijte zařízení kompatibilní s IEEE802.11b, IEEE802.11g nebo IEEE802.11n.
- Tento přístroj používá frekvenční pásmo rádiových vln 2,4 GHz. Nemůžete použít připojení místní sítě LAN na frekvenčním pásmu 5 GHz.
- Při použití přístupového bodu pro bezdrátový přístup vám vřele doporučujeme nastavit kryptování dat kvůli zajištění bezpečnosti přenášených informací.
- Při odesílání scén nebo statických snímků vám doporučujeme použít síťový adaptér. Když používáte akumulátor, doporučujeme vám používat akumulátor, který je úplně nabitý.
- Při odesílání filmů nebo statických snímků na mobilní síť nebo při sdílení internetu se v závislosti na detailech vaší uživatelské smlouvy může stát, že půjdete vstříc vysokým poplatkům za paketovou komunikaci
- V závislosti na stavu rádiových vln se může stát, že toto zařízení se nedokáže připojit na přístupový bod pro bezdrátové připojení.
- Pokud není přenos filmu nebo statického snímku úspěšný, namiřte Wi-Fi vysílač (→ 8) na bezdrátové zařízení (chytrý telefon atd.).
- Když indikátor akumulátoru bliká červeně, může se stát, že spojení s jiným zařízením nebude zahájeno nebo že dojde k přerušování již navázaného spojení.
- Vysílač Wi-Fi se může během použití funkce Wi-Fi ohřívat; nejedná se však o příznak poruchy. (→ 8)

[Dálkový ovl]

Prostřednictvím smartphonu můžete provádět operace záznamu/přehrávání ze vzdáleného stanoviště nebo můžete nahrávat filmy a statické snímky zaznamenané tímto zařízením na SNS (Služba sociální sítě).

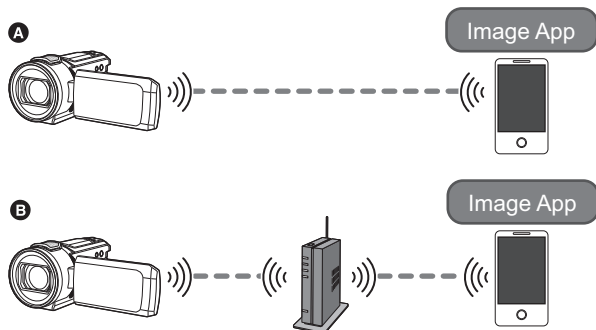

- A** Při přímém připojení ke smartphonu
- B** Připojení k přístupovému bodu pro bezdrátový přístup

- Na smartphonu je třeba zapnout funkci Wi-Fi.
- Během vzdálených operací nevyjímejte kartu SD.

- Informace o této činnosti naleznete v části [Help] nabídky "Image App".

Upozornění:

Při použití této funkce se ujistěte, že jste věnovali náležitou pozornost ochraně soukromí, právům na navázání spojení apod. příslušného subjektu. Její použití je na vaše vlastní riziko.

Příprava před použitím funkce [Dálkový ovl]

Nainstalujte aplikaci pro smartphone “Image App” na váš smartphone (→ 209).

Nastavení přímého spojení Wi-Fi mezi tímto přístrojem a chytrým telefonem

Chcete-li nastavit přímé spojení, zapněte tento přístroj a chytrý telefon.

V [Nastav Wi-Fi] zkontrolujte nastavení [Heslo pro přímé připojení]. (→ 221)

- Výchozí nastavení pro [Heslo pro přímé připojení] je [VYP].
Podle potřeby vyberte [ZAP.], například, když je nastavení nezbytné pro vaše Wi-Fi prostředí.
- **Při nastavení [Heslo pro přímé připojení] na [VYP].**
 - Přejděte na “Při nastavení [Heslo pro přímé připojení] na [VYP].” v “Použití funkce [Dálkový ovl] s přímým spojením”. (→ 184)
- **Při nastavení [Heslo pro přímé připojení] na [ZAP.].**
 - [Snadné připojení (WPS)] (→ 216)
 - Připojení prostřednictvím QR kódu (→ 216)
 - Připojení prostřednictvím zadání SSID a Hesla (→ 217)

Po navázání spojení Wi-Fi přejděte na část “Při nastavení [Heslo pro přímé připojení] na [ZAP.]” v “Použití funkce [Dálkový ovl] s přímým spojením”. (→ 185)

Nastavení připojení Wi-Fi pomocí bezdrátového přístupového bodu

- 1 Ověřte, zda je daný přístupový bod pro bezdrátový přístup kompatibilní s IEEE802.11b/g/n.**
- 2 Nastavte spojení Wi-Fi mezi tímto přístrojem a bezdrátovým přístupovým bodem.**
 - [Snadné připojení (WPS)] (→ 212)
 - Vyhledání bezdrátových přístupových bodů pro nastavení připojení (→ 213)
 - Manuální nastavení připojení (→ 214)
- 3 Po navázání spojení Wi-Fi postupujte podle “Použití funkce [Dálkový ovl] s připojením k bezdrátovému přístupovému bodu”. (→ 185)**

-
- Pomocí funkce [Průvodce Nastav Wi-Fi] lze také nastavit spojení Wi-Fi ve spolupráci s aplikací pro smartphony “Image App”. (→ 211)

Použití funkce [Dálkový ovl] s přímým spojením

Při nastavení [Heslo pro přímé připojení] na [VYP.].

1 Stiskněte tlačítko Wi-Fi na tomto zařízení a poté se dotkněte [Nastav Wi-Fi].

2 Dotkněte se [Přímé připojení].

- Dojde k přechodu do pohotovostního režimu připojení k chytrému telefonu.
- SSID tohoto zařízení je zobrazeno na obrazovce zařízení.

3 V nabídce chytrého telefonu zapněte funkci Wi-Fi.

4 Na obrazovce chytrého telefonu Wi-Fi vyberte SSID zobrazené na tomto zařízení.

- Připojení Wi-Fi může chvíli trvat.

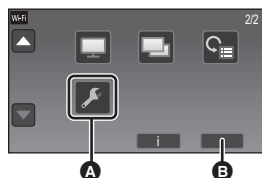

- A** [Nastav Wi-Fi]
- B** [KONEC]



Potvrzení navázání spojení Wi-Fi

- Indikátor stavu tohoto zařízení svítí zeleně
- Na displeji je zobrazeno 

5 Po připojení Wi-Fi stiskněte na chytrém telefonu tlačítko návratu na úvodní obrazovku a spusťte aplikaci chytrého telefonu "Image App". 

6 (Pokud se jedná o první pokus o připojení chytrého telefonu k této jednotce)

Potvrďte zprávu "Připojte tento chytrý telefon?" a dotkněte se na displeji tohoto zařízení tlačítka [ANO].

- Po dokončení připojení k tomuto zařízení se obraz z tohoto zařízení zobrazí na displeji chytrého telefonu. Ovládání tohoto zařízení dále chytrým telefonem.

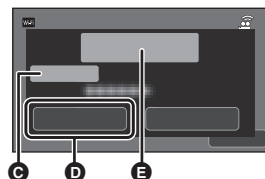

- C** [Název zařízení]
- D** [ANO]
- E** Zpráva

Při nastavení [Heslo pro přímé připojení] na [ZAP.].

- Po navázání spojení Wi-Fi pomocí funkce [Přímé připojení] v nabídce [Nastav Wi-Fi] (→ 215) přejděte na krok 5.

- 1 Stiskněte tlačítko Wi-Fi na tomto zařízení a poté se dotkněte [Dálkový ovl].** 
 - (Pokud jste se poprvé dotkli [Dálkový ovl])
Bude zobrazena zpráva, zda se připojit k bezdrátovému přístupovému bodu. Dotkněte se [NE].
 - Pokud je bezdrátový přístupový bod již registrován v [Nast. Bezdr. Přístup. Bod] v [Nastav Wi-Fi], bude dána prioritá připojení k přístupovému bodu. Pro operace na dálku bude použito připojení k bezdrátovému přístupovému bodu.

- 2 Dotkněte se [Wi-Fi].**

- Dojde k přechodu do pohotovostního režimu připojení za účelem vzdáleného ovládání.

- 3 V nabídce chytrého telefonu zapněte funkci Wi-Fi.**

- 4 Na obrazovce chytrého telefonu Wi-Fi vyberte SSID zobrazené na tomto zařízení.**

- Když se jedná o první připojení chytrého telefonu k tomuto zařízení přes Wi-Fi, zadejte do chytrého telefonu heslo zobrazené na obrazovce tohoto zařízení.
- Připojení Wi-Fi může chvíli trvat.

- 5 Po připojení Wi-Fi stiskněte na chytrém telefonu tlačítko návratu na úvodní obrazovku a spusťte aplikaci chytrého telefonu “Image App”.**

- Po dokončení připojení k tomuto zařízení se obraz z tohoto zařízení zobrazí na displeji chytrého telefonu. Ovládání tohoto zařízení dále chytřím telefonem.

Ukončení funkce [Dálkový ovl]

Dotkněte se [KONEC] nebo stiskněte tlačítko Wi-Fi.

- Dojde k zobrazení hlášení. Zavřete hlášení dotekem [ANO].
-
- Následujícím postupem můžete registrovat až deset chytrých telefonů. Pokud počet přesáhne deset, vymažou se informace o chytrém telefonu s nejstarším datem a časem.
 - Nastavení [Heslo pro přímé připojení] na [VYP.] a připojení tohoto zařízení a chytrého telefonu přímo.

Použití funkce [Dálkový ovl] s připojením k bezdrátovému přístupovému bodu

- Po navázání spojení Wi-Fi pomocí funkce [Nast. Bezdr. Přístup. Bod] v nabídce [Nastav Wi-Fi] (→ 212 až 215) přejděte na krok 2.

- 1 Stiskněte tlačítko Wi-Fi na tomto zařízení.** 

- 2 Na obrazovce nabídky Wi-Fi se dotkněte [Dálkový ovl].**

- Dojde k přechodu do pohotovostního režimu připojení za účelem vzdáleného ovládání.

- 3 Připojte smartphone k přístupovému bodu pro bezdrátový přístup.**

- 4 Spusťte aplikaci smartphonu “Image App”.**

- Po dokončení připojení k tomuto zařízení se obraz z tohoto zařízení zobrazí na displeji chytrého telefonu.

Ovládání tohoto zařízení dále chytřím telefonem.

Ukončení funkce [Dálkový ovl]:

Dotkněte se [KONEC] nebo stiskněte tlačítko Wi-Fi.

- Dojde k zobrazení hlášení. Zavřete hlášení dotekem [ANO].

Informace o funkci [Dálkový ovl]

Strana zobrazená během vzdálených operací

Příklady snímků obrazovek smartphonu se zobrazí v režimu záznamu filmu a režimu přehrávání.

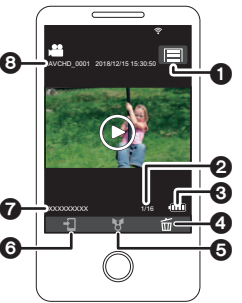
Strana Záznamu	
	<ol style="list-style-type: none">1 Záznam médií/zbývající čas záznamu2 Zbývající nabití akumulátoru tohoto zařízení3 Zoom4 Tlačítko fotografického snímání5 Zobrazení menu6 Tlačítko režimu Přehrávání7 Tlačítko dálkového ovládání8 Tlačítko spuštění/zastavení záznamu9 Tlačítko přepínání režimu Záznamu filmu/ režimu Záznamu statického snímku10 Název připojeného zařízení
Strana Přehrávání	
	<ol style="list-style-type: none">1 Tlačítko funkce fotoaparátu2 Počet scén3 Zbývající nabití akumulátoru tohoto zařízení4 Vymazání5 Odesílání6 Kopírování7 Název připojeného zařízení8 Zobrazení informace o scéně

- Obrazovky se mohou lišit od ilustrace výše podle operačního systému a verze aplikace pro smartphony "Image App".

■ V Režimu záznamu

- Záznam filmů/statických snímků
- Volba režimu
- Volba média pro záznam^{*1}
- Použití zoomu (Dostupné na médiu nebo při vysoké rychlosti)
- Přepnutí na Režim záznamu:
 - Inteligentní automatický režim
 - Manuální režim
 - FULL HD zpomalené video (Vždy)
 - Režim pomalého zoomu^{*2}
 - Fotografický režim 4K^{*2}
 - Vypnutí režimu Asistenta zastavení pohybu
- Registrace oblíbených scén
- Dvojitá kamera^{*3}
- Změna a úprava nastavení dílčího okna^{*3}
- Záloha pro dvojitou kameru
- Formát záznamu
 - Nemůžete měnit nastavení [TYP ZÁZNAMU] nebo přepínat na Režim záznamu statických snímků, pokud je [TYP ZÁZNAMU] nastaven na [24p] v Režimu záznamu 4K^{*2}.
 - Nemůžete měnit nastavení [TYP ZÁZNAMU] z jiného nastavení než [24p] na [24p].
- Režim záznamu
- Rozlišení snímku
- Vyvážení bílé
- Nastavení rychlosti manuálního nastavení závěrky/clony (Pouze Režim fotografie 4K)^{*2}
- Kompenzace protisvětla
- Režim nočního vidění
- Samospoušť
- Formát
- Vypnutí zařízení

■ V Režimu přehrávání

- Přehrávání
- Volba média pro přehrávání (Karta SD/Vestavěná paměť)^{*1}
- Přepínání mezi miniaturami (MP4, AVCHD, 24p, JPEG (Statický snímek))
 - Nemůžete přepnout formát záznamu z [24p]^{*4} na jinou možnost než [24p].
 - Nemůžete přepnout formát záznamu z jiné možnosti než [24p]^{*5} na [24p].
- Vymazání
- Uložení (Kopírování)
 - Scény zaznamenané s AVCHD nebo jako záloha pro dvojitou kameru nemohou být kopírovány.
 - V závislosti na chytrém telefonu nemusí být zkopírovány scény zaznamenané ve formátu MP4, jejich velikost je větší než 4 GB.
- Inteligentní domácí síť
 - Když je toto zařízení připojeno k televizoru kompatibilnímu s DLNA (DMR), prostřednictvím přístupového bodu pro bezdrátový přístup s použitím smartphonu je možné využívat službu SNS nebo provést operaci přehrávání.
- Vytváření a ukládání zvládnutých částí

- Zvýraznění fotografické koláže
 - Části, které byly rozpoznány jako čistě zaznamenané, jsou automaticky extrahovány z více scén a uloženy jako statické snímky.
(Zvýraznění fotografické koláže není k dispozici pro všechny scény 4K MP4*2, MP4, 24p a scény zaznamenané jako záloha pro dvojitou kameru.)
 - Krom toho lze několik pořízených statických snímků vložit do jednoho rámečku a uložit jako jediný statický snímek.

*1 W XF1M

*2 Pro řadu W XF1 /řadu V XF1 /řadu V X1

*3 Řada W XF1

*4 Včetně situace kdy je možnost změněna z [24p] na JPEG (Statický snímek).

*5 Včetně situace, kdy je možnost změněna z formátu záznamu jiného než [24p] na JPEG (Statický snímek).

- Funkce, které nejsou uvedeny v seznamu výše, není možné použít pro operace na dálku.
- Pokud zaznamenáte snímek, když je LCD monitor tohoto přístroje zavřen s displejem obráceným ven, LCD monitor se vypne.

[Baby Monitor]

Pomocí smartphonu můžete zkontrolovat své dítě, které je monitorováno tímto přístrojem, když jste v jiné místnosti. Smartphone a tento přístroj lze použít jako vysílačky a posílat hlasové zprávy. Tento přístroj také pošle do smartphonu oznámení, když se dítě rozpláče.

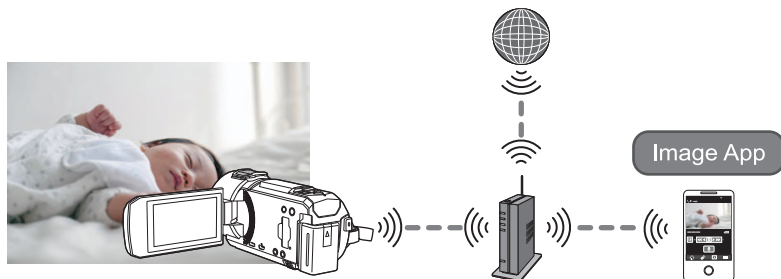

- Na smartphonu je třeba zapnout funkci Wi-Fi.
- Pokud není funkce [NASTAV. ČASU] (→ 28) nastavena správně, nebude funkce detekce zvuku správně pracovat (→ 190).
- Oznámení lze posílat pouze na jediný smartphone.
- Důkladně zkontrolujte detaily vaší uživatelské smlouvy, protože detaily, které jsou v ní uvedeny ohledně smartphonu a internetu, mohou vést k vysokým poplatkům nebo k omezení datového provozu.

Upozornění:

- Zodpovědnost za kontrolu dítěte leží zcela na rodičích nebo jiných zodpovědných osobách. Funkce [Baby Monitor] je pouze pomůcka.
- Umístěte tento přístroj tak, aby byl mimo dosah dítěte.

Příprava před použitím funkce [Baby Monitor]

- 1 Ověřte, zda je daný přístupový bod pro bezdrátový přístup kompatibilní s IEEE802.11b/g/n.
- 2 Nainstalujte aplikaci pro smartphone "Image App" na váš smartphone (→ 209).
- 3 Nastavte spojení Wi-Fi mezi tímto přístrojem a bezdrátovým přístupovým bodem.
 - [Snadné připojení (WPS)] (→ 212)
 - Vyhledání bezdrátových přístupových bodů pro nastavení připojení (→ 213)
 - Manuální nastavení připojení (→ 214)
- 4 Po navázání spojení Wi-Fi postupujte podle "Použití [Baby Monitor]".
 - Pomocí funkce [Průvodce Nastav Wi-Fi] lze také nastavit spojení Wi-Fi ve spolupráci s aplikací pro smartphony "Image App". (→ 211)
 - Funkce [Baby Monitor] není dostupná v následujících případech:
 - Při nastavení [TYP ZÁZNAMU] na [24p]
 - Když je vybrána záložka filmu/statického snímku [24p] v režimu přehrávání (→ 38)

Použití [Baby Monitor]

- Po navázání spojení Wi-Fi pomocí funkce [Nast. Bezdr. Přístup. Bod] v nabídce [Nastav Wi-Fi] (→ 212 až 215) přejděte na krok 2.

1 Stiskněte tlačítko Wi-Fi na tomto zařízení. 

2 Na obrazovce nabídky Wi-Fi se dotkněte [Baby Monitor].

- Je zobrazen identifikátor SSID bezdrátového přístupového bodu, k němuž je tento přístroj připojen.

3 Připojte smartphone k přístupovému bodu pro bezdrátový přístup.

- Chcete-li navázat spojení, vyberte identifikátor SSID bezdrátového přístupového bodu zobrazený na displeji tohoto přístroje.

4 Spustěte aplikaci smartphonu “Image App”.

- Když je tento přístroj připojen k Internetu prostřednictvím bezdrátového přístupového bodu, je dostupná funkce oznámení, která zasílá oznámení z tohoto přístroje do smartphonu.
- Po navázání spojení se displej tohoto zařízení vypne. Chcete-li displej opět zapnout, dotkněte se jej.

Ukončení funkce [Baby Monitor]:

Dotkněte se položky [KONEC] zobrazené na displeji tohoto přístroje nebo stiskněte tlačítko Wi-Fi.

- Dojde k zobrazení hlášení. Zavřete hlášení dotekem [ANO].

Možnosti funkce [Baby Monitor]

■ Kontrola dítěte ve vašem domě

Obraz monitorovaného dítěte můžete kontrolovat na svém smartphonu

- Snímky monitorovaného dítěte nelze zaznamenávat.
- Nelze jej potvrdit v případě použití více smartphonů současně.

■ Funkce hlasových zpráv

Smartphone a tento přístroj lze použít jako vysílačky a předávat si s druhou stranou hlasové zprávy.

- Lze odeslat hlasovou zprávu o délce až 1 minuty.
- Při použití funkce Hlasové zprávy otevřete LCD monitor tohoto zařízení.

■ Zasílání oznámení do smartphonu

Tento přístroj zašle do smartphonu oznámení v následujících situacích:

- Je zahájeno monitorování dítěte
- Je detekován zvuk

■ Detekce zvuku

Když tento přístroj detekuje zvuk, může automaticky zaslat oznámení do připojeného smartphonu.

- Tuto funkci lze využít, pouze když je toto zařízení připojeno k Internetu prostřednictvím bezdrátového přístupového bodu a je použita funkce [Baby Monitor].
- V závislosti na nastavení [Citlivost Zvukové Detekce] a podmínkách záznamu nemusí být zvuky detekovány. Vyzkoušejte funkci detekce zvuku předem a zkontrolujte, zda detekce zvuku a oznamování pracují podle vašich potřeb.

Změna nastavení funkce [Baby Monitor]

Dotkněte se položky [Nastavení] na displeji tohoto přístroje a vyberte položku, kterou chcete nastavit.

■ [Nast. Oznámení]

Tato položka určuje, zda bude při detekci zvuku zasláno oznámení do smartphonu.

[ZAP.]/[VYP.]

■ [Test Oznámení]

Tato položka zkontroluje, zda je možné při detekci zvuku zaslat oznámení do smartphonu.

■ [Vzdálená úroveň hlasitosti]

Tato položka nastavuje hlasitost hlasové zprávy.

☐☐☐) (vysoká hlasitost)/ ☐☐) (nízká hlasitost)

■ [Citlivost Zvukové Detekce]

Tato položka nastavuje citlivost detekce zvuku.

[Vysoká]/[Nízká]

-
- [Zvolte zvukovou scénu] je nastaven na [Auto].

[Dom.Monitor]

Můžete potvrdit stranu záznamu tohoto zařízení z jiného místa prostřednictvím smartphonu.

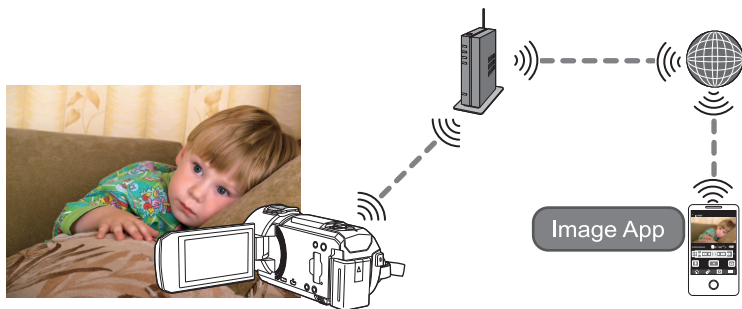

- Vypněte nastavení Wi-Fi na vašem smartphonu a použijte mobilní síť typu 3G.
- Pokud není funkce [NASTAV. ČASU] (→ 28) nastavena správně, funkci [Dom.Monitor] nelze použít.
- Důkladně zkontrolujte detaily vaší uživatelské smlouvy, protože detaily, které jsou v ní uvedeny ohledně smartphonu a internetu, mohou vést k vysokým poplatkům nebo k omezení datového provozu.

Upozornění:

Tato funkce není navržena pro zabránění odcizení nebo pro použití v případě živelných katastrof.

Příprava před použitím funkce [Dom.Monitor]

- 1 Ověřte, zda je daný přístupový bod pro bezdrátový přístup kompatibilní s IEEE802.11b/g/n.
- 2 Nainstalujte aplikaci pro smartphony "Image App" na váš smartphone (→ 209).
- 3 Nastavte spojení Wi-Fi mezi tímto přístrojem a bezdrátovým přístupovým bodem.
 - [Snadné připojení (WPS)] (→ 212)
 - Vyhledání bezdrátových přístupových bodů pro nastavení připojení (→ 213)
 - Manuální nastavení připojení (→ 214)
- 4 Po navázání spojení Wi-Fi postupujte podle "Použití [Dom.Monitor]". (→ 193)
 - Pomocí funkce [Průvodce Nastav Wi-Fi] lze také nastavit spojení Wi-Fi ve spolupráci s aplikací pro smartphony "Image App". (→ 211)
 - Funkce [Dom.Monitor] není dostupná v následujících případech:
 - Při nastavení [TYP ZÁZNAMU] na [24p]
 - Když je vybrána záložka filmu/statického snímku [24p] v režimu přehrávání (→ 38)

Použití [Dom.Monitor]

- **Proveďte operaci sledování obydlí na smartphonu. (→ 195)**
- Když je zapnuta brána firewall, funkce Wi-Fi nemusí pracovat správně. Pokud k tomu dojde, zkontrolujte nastavení sítě.

Při prvním použití funkce sledování obydlí

- Po navázání spojení Wi-Fi pomocí funkce [Nast. Bezdr. Přístup. Bod] v nabídce [Nastav Wi-Fi] (→ 212 až 215) přejděte na krok 2.

1 Stiskněte tlačítko Wi-Fi na tomto zařízení. 

2 Na obrazovce nabídky Wi-Fi se dotkněte [Dom.Monitor].

3 Vypněte nastavení Wi-Fi ve smartphonu.

4 Spusťte aplikaci smartphonu “Image App”.

- (Když se jedná o zařízení Android™)

Když se zobrazí obrazovka průvodce připojením Wi-Fi, vyberte položku [No].

- (Když se jedná o zařízení iOS)

Pokud se zobrazí dotaz na potvrzení nastavení připojení Wi-Fi, vyberte položku [Close].

5 Zapněte nastavení sledování obydlí v nabídce aplikace pro smartphony “Image App”.

- Vyberte položky [☰ (Nabídka)] → [Application function] → [Home Monitor] a aktivujte položku [Use Home Monitor].

6 Vyberte nabídku [Set connect. dest.] ve smartphonu.

7 Do smartphonu zadejte ID zařízení a heslo zobrazené na displeji tohoto zařízení.

- Po dokončení zadání vyberte položku [OK] (zařízení se systémem Android) nebo [Complete] (zařízení se systémem iOS).

- Pokud si chcete ID zařízení a heslo po provedení kroku 8 zkontrolovat, na displeji tohoto zařízení se dotkněte položky [Nastavení] → [Spojení domácího monitoru].

8 Dotkněte se [ZADAT] na displeji tohoto zařízení.

- Zkontrolujte, že na tomto přístroji se již nezobrazuje zpráva “Připojování...”.

9 Na chytrém telefonu vyberte položku [Start Home Monitor]. Funkce sledování obydlí se spustí.

■ Konfigurace nastavení sledování obydlí použitím kódu QR

- Po navázání spojení Wi-Fi pomocí funkce [Nast. Bezdr. Přístup. Bod] v nabídce [Nastav Wi-Fi] (→ 212 až 215) přejděte na krok 2.

1 Stiskněte tlačítko Wi-Fi na tomto zařízení. 

2 Na obrazovce nabídky Wi-Fi se dotkněte [Dom.Monitor].

3 Dotkněte se [QR kód].

- Kód QR je zobrazen na displeji tohoto zařízení.

4 Vypněte nastavení Wi-Fi ve smartphonu.

5 Spustíte aplikaci smartphonu “Image App”.

- (Když se jedná o zařízení Android)
Když se zobrazí obrazovka průvodce připojením Wi-Fi, vyberte položku [No].
- (Když se jedná o zařízení iOS)
Pokud se zobrazí dotaz na potvrzení nastavení připojení Wi-Fi, vyberte položku [Close].

6 Zapněte nastavení sledování obydlí v nabídce aplikace pro smartphony “Image App”.

- Vyberte položku [☰] (Nabídka) → [Application function] → [Home Monitor] a aktivujte položku [Use Home Monitor].

7 Vyberte nabídku [Set connect. dest.] ve smartphonu.

8 Na smartphonu vyberte [QR code] a naskenujte kód QR zobrazený na displeji tohoto zařízení.

- ID zařízení a heslo bude nastaveno. Vyberte hodnotu [OK] (na vašem zařízení se systémem Android) nebo [Complete] (na vašem zařízení se systémem iOS).

9 Dotkněte se položky [DALŠÍ] na displeji tohoto zařízení.

- Zkontrolujte, že na tomto přístroji se již nezobrazuje zpráva “Připojování...”.

10 Na chytrém telefonu vyberte položku [Start Home Monitor]. Funkce sledování obydlí se spustí.

Ukončení funkce [Dom.Monitor]:

Dotkněte se položky [KONEC] zobrazené na displeji tohoto přístroje nebo stiskněte tlačítko Wi-Fi.

- Dojde k zobrazení hlášení. Zavřete hlášení dotekem [ANO].

Při druhém a dalším použití funkce sledování obydlí

1 Stiskněte tlačítko Wi-Fi na tomto zařízení a poté se dotkněte [Dom.Monitor].



2 Spustíte aplikaci smartphonu “Image App”.

- Pokud se zobrazí obrazovka s pokyny k připojení Wi-Fi, vyberte možnost [NO] (ne).
- Použijte chytrý telefon ke spuštění Sledování obydlí.

Ukončení funkce [Dom.Monitor]:

Dotkněte se položky [KONEC] zobrazené na displeji tohoto přístroje nebo stiskněte tlačítko Wi-Fi.

- Dojde k zobrazení hlášení. Zavřete hlášení dotekem [ANO].

Kvalita linky

V závislosti na kvalitě linky může být obraz a zvuk přerušen nebo může být ukončeno spojení. Použijte níže uvedenou optimální rychlost (nahrávání) jako doporučení pro provedení nezbytných nastavení.

■ Doporučená optimální rychlost (upstream - rychlost odesílání dat) pro širokopásmové vedení, mobilní směrovač (tethering - sdílení internetu) apod., připojený k tomuto zařízení

- Ohledně optimální rychlosti se obraťte na vašeho poskytovatele internetu apod.

Doporučená optimální rychlost
(upstream - rychlost odesílání dat)

500 kbps nebo vyšší

Když máte těžkosti s navázáním spojení s [Dom.Monitor] nebo když je spojení přerušeno, chvíli vyčkejte, a připojte se znovu. Když ani poté nebude možné navázat spojení, zkontrolujte níže uvedená nastavení v menu aplikace smartphone "Image App".

[ (MENU)] → [Application function] → [Home Monitor] → [Advanced Settings]

Další informace o nastaveních naleznete v části [Help] v menu "Image App".

- Činnost nelze zaručit pro všechna zařízení.
- I když je použito širokopásmové vedení, v závislosti na vašem prostředí se může stát, že optimální doporučenou rychlost nebude možné dosáhnout.
- Úzkopásmová vedení, stejně jako analogové modemy, nelze pro uvedený účel použít.
- Při přepnutí linky pro smartphone může dojít k přerušení komunikace. V takovém případě se připojte znovu.

Co můžete provádět/nastavit se svým smartphonem během sledování obydlí

Informace o této činnosti naleznete v části [Help] nabídky "Image App".

■ K čemu můžete použít smartphone

Ujistit se o situaci ve vašem obydlí

Video ze sledování lze potvrdit.

- Sledovaný obraz lze uložit v podobě videa nebo statického snímku.
- Nelze jej potvrdit v případě použití více smartphonů současně.
- V závislosti na prostředí, ve kterém zařízení používáte, může být počet snímků nízký.

Hlasové zprávy

Smartphone a tento přístroj lze použít jako vysílačku a předávat si s druhou stranou hlasové zprávy.

- Můžete hovořit až do 10 sekund v 20 sekundových intervalech.
- Při použití funkce Hlasové zprávy otevřete LCD monitor tohoto zařízení.

■ Co můžete nastavit s použitím smartphonu

Detekci pohybu/nepohybování objektu

Toto zařízení může zaznamenávat objekty, které se pohybují v prostoru detekce sledování obydlí.

- Po nastavení tohoto přístroje na sledování obydlí (pohotovostní stav funkce sledování obydlí) je detekce pohyblivých objektů funkční až po 5 minutách.
- Detekce některých pohyblivých a statických objektů nemusí být možná z důvodu stavu objektu. Chcete-li zjistit, zda lze pohyblivé nebo statické objekty detekovat, proveďte kontrolu předem.
- Pokud je pohyb objektu příliš rychlý nebo příliš pomalý, nebo pokud je objekt příliš malý, případně je okolí objektu příliš tmavé, nemusí být detekce pohybujících se a statických objektů možná.

Automatický záznam

Na toto zařízení můžete zaznamenávat film zachycující pohyblivé nebo nepohyblivé objekty.

- Automatický záznam proběhne v trvání přibližně 30 sekund.
- Pomocí automatického záznamu lze provést záznam maximálně 1 hodiny a 15 minut z celého dne. Zkontrolujte zbývající dostupný čas záznamu.
- Když je automatický záznam prováděn s detekcí pohybujícího se objektu, záznam bude proveden pouze v rámci nastavené doby.
- Když je automatický záznam prováděn s detekcí nepohyblivých se objektů, nastavená doba bude vynulována a detekce nepohyblivého se objektu bude zahájena znovu.

Změna nastavení sledování obydlí na tomto zařízení

- Nastavení nemůže být provedeno během sledování obydlí smartphonem.

Dotkněte se [Nastavení] a zvolte požadované nastavení.

■ [Spojení domácího monitoru]

Prostřednictvím této funkce můžete zobrazit stranu pro registraci Označení zařízení a Hesla.

- Při dotyku na položku [QR kód] se na displeji tohoto přístroje zobrazí QR kód.

■ [Vzdálená úroveň hlasitosti]

Můžete nastavit počáteční úroveň hlasitosti reproduktoru vzdálené hlasové funkce.

⏮) (vysoká hlasitost) / ⏭) (nízká hlasitost)

- Během operací sledování obydlí nelze přepnout režim na jiný.
- I když lze sledování obydlí provádět i s použitím akumulátoru, doporučujeme použít síťový adaptér.
- Doporučuje se používat toto zařízení upevněné tak, aby se nepohybovalo a nezapříčňovalo tak nespolehlivou detekci.
- Když se sledovaný stav nemění po dobu přibližně 10 dnů, automaticky dojde k vypnutí napájení tohoto zařízení.
- [REŽIM NAHR.] je nastaven na [HE].
- [REŽIM ZOOMU] je nastaven na [24× optický].
- Nejsou k dispozici následující režimy záznamu (→ 64):
 - Režim Kreativní kontroly
 - Režim filmu HDR
 - FULL HD zpomalené video(Pro řadu **WXF1**/řadu **VXF1**/řadu **VX1**)
 - Fotografický režim 4K
 - Režim Efektu kina
- Záloha pro dvojitou kameru není dostupná pro sledování obydlí.
- Pokud zaznamenáte snímek, když je LCD monitor tohoto přístroje zavřen s displejem obráceným ven, LCD monitor se vypne.
- Ke změně hesla pro nastavení sledování obydlí dojde při provedení [Obnov.Wi-Fi]. Znovu proveďte nastavení sledování obydlí na smartphonu a poté se opět připojte k tomuto zařízení poté, co již bylo provedeno [Obnov.Wi-Fi].

[DLNA Přehr.]

Po připojení tohoto zařízení k televizoru kompatibilnímu s funkcí DLNA (DMR) prostřednictvím připojení Wi-Fi můžete přehrávat scény a statické snímky na televizoru.

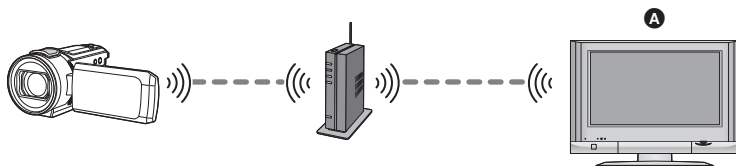

A Televizor kompatibilní s DLNA (DMR)

- Ohledně připojení televizoru k přístupovému bodu pro bezdrátový přístup si přečtěte, prosím, návod k použití přístupového bodu pro bezdrátový přístup.
- Během přehrávání na televizoru nevyjímejte kartu SD.

Příprava před použitím funkce [DLNA Přehr.]

- 1 **Ověřte, zda je daný přístupový bod pro bezdrátový přístup kompatibilní s IEEE802.11b/g/n.**
 - 2 **Ověřte, zda je televizor kompatibilní s DLNA.**
 - 3 **Nastavte spojení Wi-Fi mezi tímto přístrojem a bezdrátovým přístupovým bodem.**
 - [Snadné připojení (WPS)] (→ 212)
 - Vyhledání bezdrátových přístupových bodů pro nastavení připojení (→ 213)
 - Manuální nastavení připojení (→ 214)
 - 4 **Po navázání spojení Wi-Fi postupujte podle "Přehrávání na televizoru".** (→ 198)
-
- Pomocí funkce [Průvodce Nastav Wi-Fi] lze také nastavit spojení Wi-Fi ve spolupráci s aplikací pro smartphony "Image App". (→ 211)
 - Funkce [DLNA Přehr.] není dostupná v následujících případech:
 - Při nastavení [TYP ZÁZNAMU] na [24p]
 - Když je vybrána záložka filmu/statického snímku [24p] v režimu přehrávání (→ 38)

Přehrávání na televizoru

Scény a snímky zaznamenané tímto zařízením nebo v něm uložené můžete přehrávat na televizoru.

- Přehrávat lze následující scény:
 - Scény zaznamenané v AVCHD
 - Scény zaznamenané jako záloha pro dvojitou kameru
 - Scény zaznamenané ve formátu MP4 [720]
 - Scény uložené ve formátu MP4 (1280×720/25p) nebo MP4 (640×360/25p)
- Po navázání spojení Wi-Fi pomocí funkce [Nast. Bezdr. Přístup. Bod] v nabídce [Nastav Wi-Fi] (→ 212 až 215) přejděte na krok 2.

1 Stiskněte tlačítko Wi-Fi na tomto zařízení. 

2 Na obrazovce nabídky Wi-Fi se dotkněte [DLNA Přehr.].

- Když se dotknete [Změnit AP], můžete provést přepnutí přístupového bodu pro bezdrátový přístup na jiný, který byl zaregistrován k tomuto zařízení.
- Když se dotknete [ZRUŠIT], dojde ke zrušení připojení Wi-Fi.
- Po navázání spojení se displej tohoto zařízení vypne. Chcete-li displej opět zapnout, dotkněte se jej.

3 Vyberte toto zařízení (SSID) na straně televizoru.

- Vyberte médium ([SD/MEM]) a filmový ([AVCHD/MP4]) nebo statický ([JPEG]) snímek pro přehrávání.

4 Pomocí dálkového ovladače televizoru ovládejte přehrávání.

- Ovládání přehrávání se může lišit v závislosti na použitém televizoru.
- Následující činnosti lze provést, pokud dojde ke stisknutí barevného tlačítka.
Modré/červené: Přeskakování při přehrávání
- Rychlé převijení vpřed/vzad nelze provést.
- Nemůžete provádět operace přehrávání prostřednictvím tohoto zařízení.

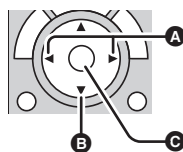

(Příklady činností během přehrávání videosekvencí)

- A** Přeskakování při přehrávání
- B** Zastavení
- C** Přehrávání/zastavení

Ukončení funkce [DLNA Přehr.]:

Dotkněte se [KONEC] nebo stiskněte tlačítko Wi-Fi.

- Dojde k zobrazení hlášení. Provedte ukončení dotekem [ANO].

• Nemůžete přehrávat následující scény:

- (Pro řadu **WXF1**/řadu **VXF1**/řadu **VX1**)
Scény zaznamenané v 4K MP4
- Scény zaznamenané v 24p
- Scény zaznamenané ve formátu [1080/50M] nebo [1080/28M] v [MP4]
- Scény uložené ve formátu MP4 (1920×1080/25p)
- V závislosti na prostředí, jako jsou podmínky sítě, nemusí být scény přehrávány plynule.

[Kopírovat]

Po nastavení komunikace Wi-Fi mezi tímto přístrojem a počítačem lze scény a statické snímky zaznamenané tímto přístrojem kopírovat do počítače.

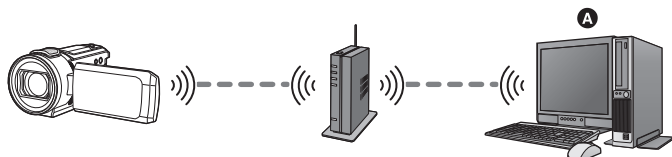

A PC

- Pokud není správně nastaveno [NASTAV. ČASU] (→ 28), scény a statické snímky nebude možné kopírovat do počítače.
- Informace o spojení mezi počítačem a bezdrátovým přístupovým bodem naleznete v návodu k použití k použitému zařízení.
- Pokud tento přístroj a počítač nejsou připojeny ke stejnému bezdrátovému přístupovému bodu, kopírování není možné.

Příprava před použitím funkce [Kopírovat]

- 1 Ověřte, zda je daný přístupový bod pro bezdrátový přístup kompatibilní s IEEE802.11b/g/n.
 - 2 Zkontrolujte, zda je počítač připojen k bezdrátovému přístupovému bodu přes Wi-Fi.
 - K připojení počítače k bezdrátovému přístupovému bodu můžete použít rovněž síťový kabel.
 - 3 Nastavte spojení Wi-Fi mezi tímto přístrojem a bezdrátovým přístupovým bodem.
 - [Snadné připojení (WPS)] (→ 212)
 - Vyhledání bezdrátových přístupových bodů pro nastavení připojení (→ 213)
 - Manuální nastavení připojení (→ 214)
 - 4 Po navázání spojení Wi-Fi postupujte podle “Kopírování do počítače”. (→ 201)
-
- Pomocí funkce [Průvodce Nastav Wi-Fi] lze také nastavit spojení Wi-Fi ve spolupráci s aplikací pro smartphony “Image App”. (→ 211)

Vytvoření sdílené (cílové) složky na počítači

Chcete-li kopírovat scény a statické snímky přes připojení Wi-Fi mezi tímto přístrojem a počítačem, proveďte následující kroky:

- Zapněte počítač
- Vytvořte sdílenou (cílovou) složku*¹

*¹ Název složky smí obsahovat nejvýše 15 alfanumerických znaků.

■ Při použití aplikace HD Writer AE 5.4

1 Nainstalujte aplikaci HD Writer AE 5.4.

- Informace o provozním prostředí a instalaci naleznete v částech “Operační prostředí” (→ 253) a “Instalace” (→ 255).

2 Vytvořte cílovou složku pomocí aplikace HD Writer AE 5.4.

- Vyberte jednu z možností – [Auto-create] nebo [Create manually]. První možnost vytvoří cílovou složku automaticky, druhá možnost umožňuje určit cílovou složku nebo vytvořit novou. Druhá možnost také umožňuje nastavit pro cílovou složku heslo.
- Další informace naleznete v Návodu k použití pro aplikaci HD Writer AE 5.4 (soubor PDF). (→ 259)

■ Není-li použita aplikace HD Writer AE 5.4

- Pokud je nastavení pracovní skupiny jiné než výchozí, je třeba změnit nastavení [Nast. Spojení s PC] na tomto přístroji. (→ 223)
- Uživatelský účet na počítači (jak uživatelské jméno tak heslo) smí mít nejvýše 32 alfanumerických znaků.*²

Pokud jsou v uživatelském účtu použity jiné než alfanumerické znaky, nemusí být cílová složka nastavena.

*² Pokud je v uživatelském účtu použito více než 32 znaků, kopírováním přes připojení Wi-Fi není možné.

(Pro Windows)

Podporované operační systémy: Windows 7/Windows 8.1/Windows 10

Příklad: Windows 7

1 Vyberte cílovou složku a klikněte na ni pravým tlačítkem myši.

2 Vyberte položku [Properties] a povolte sdílení složky.

- Informace o povolení sdílení naleznete v návodu k použití pro počítač nebo v nápovědě k vašemu operačnímu systému.

(Pro Mac)

Podporované operační systémy: OS X v10.4 až v10.11, macOS 10.12

Příklad: macOS 10.12

1 Vyberte cílovou složku a klikněte na následující položky:

[File] → [Get Info]

2 Povolte sdílení složky.

- Informace o povolení sdílení naleznete v návodu k použití pro počítač nebo v nápovědě k vašemu operačnímu systému.

Kopírování do počítače

- Vytvořte sdílenou (cílovou) složku na počítači. (→ 200)
- Po navázání spojení Wi-Fi pomocí funkce [Nast. Bezdr. Přístup. Bod] v nabídce [Nastav Wi-Fi] (→ 212 až 215) přejděte na krok 2.

1 Stiskněte tlačítko Wi-Fi na tomto zařízení. 

2 Na obrazovce nabídky Wi-Fi se dotkněte [Kopírovat].

3 Dotkněte se počítače, který má být připojen.

- Chcete-li znovu vyhledat počítače, dotkněte se položky [Obnovit].

(Tento krok proveďte v případě, že počítač, k němuž se chcete připojit, není zobrazen.)

Dotkněte se [Vložit manuálně].

4 (Pokud se dotknete položky [Vložit manuálně])

Zadejte název počítače (název NetBIOS u počítačů Mac).

- Zadejte název počítače (název NetBIOS u počítačů Mac).
(Je možné zadat maximálně 15 znaků.)
- Pokud název počítače (nebo název NetBIOS) obsahuje mezeru (prázdný znak) apod., nemusí být rozpoznán správně. Pokud se připojení nezdaří, doporučujeme změnit název počítače (nebo název NetBIOS) na název, který bude obsahovat nejvýše 15 alfanumerických znaků.
- Způsob zadávání je stejný jako při nastavování titulu. (→ 137)
- Po zadání názvu počítače se dotkněte položky [Vstup].

5 Dotkněte se položky [VLOŽIT] a zadejte název sdílené složky.

- Pokud jste vytvořili sdílenou (cílovou) složku pomocí aplikace HD Writer AE 5.4 (→ 200), dotkněte se položky [DALŠÍ].
- Zadejte název sdílené složky vytvořené na počítači a dotkněte se položky [Vstup].
(Je možné zadat maximálně 15 znaků.)
- Pokud se po zadání názvu sdílené složky zobrazí výzva k zadání uživatelského účtu a hesla, zadejte údaje vytvořené na vašem počítači.

(Pro  /  /  /  /  /  / )

- Po navázání spojení s počítačem začne kopírování.
- Po dokončení kopírování se tento přístroj automaticky vypne.

6 (Pro )

Vyberte zdrojové médium pro kopírování ([VEST. PAMĚŤ] nebo [SD KARTA]).

- Po navázání spojení s počítačem začne kopírování.
- Po dokončení kopírování se tento přístroj automaticky vypne.

Zastavení kopírování v jeho průběhu

Dotkněte se [ZRUŠIT] během kopírování.

Chcete-li po dokončení kopírování odstranit původní scény nebo statické snímky, vždy si před odstraněním ověřte, že kopie scén nebo statických snímků jsou funkční, tím, že je přehrajete na počítači.

- Kopírování lze provádět i při napájení z akumulátoru, ale doporučujeme použít síťový adaptér.

- Po zkopírování scén nebo statických snímků do počítače je již nelze kopírovat na další počítače. (Pro WXF1M)
Pokud jsou však původní scény nebo statické snímky zkopírovány mezi kartou SD a vestavěnou pamětí, lze kopie scén nebo statických snímků na kartě SD nebo ve vestavěné paměti kopírovat do počítače.
- Pokud celková délka scén zaznamenaných téhož data na kartu SD nebo do vestavěné paměti přesáhne přibližně 8 hodin, nebudou scény zkopírovány.
- Pokud zdroj pro kopírování obsahuje scény nebo statické snímky zaznamenané na jiných zařízeních, může být kopírování zrušeno.
- Za určitých podmínek může kopírování trvat velmi dlouho nebo nemusí být možné.
- Pokud je kopírovaná scéna dlouhá nebo se kopírování nezdaří, doporučujeme provádět kopírování následujícími způsoby.
 - Připojení tohoto přístroje k počítači pomocí USB kabelu (→ [256](#), [260](#))
 - Vložení karty SD přímo do vestavěné zásuvky na karty SD v počítači nebo čtečky karet SD.
- Scény větší než 4 GB nemusí být kopírovány.

[PřímýPřenos]

Můžete vysílat filmy zaznamenávané živě tímto zařízením prostřednictvím navázání spojení mezi "LUMIX CLUB" a USTREAM.

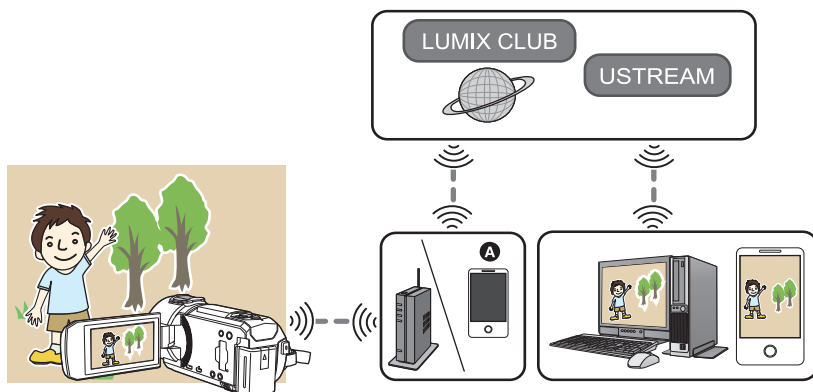

- A** Filmové snímky lze také živě vysílat připojením tohoto přístroje ke smartphonu, který podporuje funkci tethering.

- Pokud není funkce [NASTAV. ČASU] (→ 28) nastavena správně, funkci [PřímýPřenos] nelze použít.
- Důkladně zkontrolujte detaily vaší uživatelské smlouvy, protože detaily, které jsou v ní uvedeny ohledně smartphonu a internetu, mohou vést k vysokým poplatkům nebo k omezení datového provozu.

Upozornění:

Při použití této funkce se ujistěte, že jste věnovali náležitou pozornost ochraně soukromí, právům na navázání spojení apod. příslušného subjektu. Její použití je na vaše vlastní riziko.

Příprava před použitím funkce [PřímýPřenos]

- 1 (Během připojování k bezdrátovému přístupovému bodu)
Ověřte, zda je daný bezdrátový přístupový bod kompatibilní se standardem IEEE802.11b/g/n.

(Za účelem sdílení internetu)

Ověřte, zda je váš chytrý telefon kompatibilní s funkcí sdílení internetu.

- Informace o nastavení funkce tethering naleznete v návodu k použití pro smartphone.
- 2 **Získejte aplikaci USTREAM, uživatelské jméno a heslo pro ni.**
- Získejte Uživatelské jméno/Heslo/Program USTREAM pomocí smartphonu nebo počítače.

USTREAM

Prostřednictvím této internetové stránky pro sdílení videa se můžete stát zdrojem i sledovat filmy, které toto zařízení zaznamenává.

Podrobnější informace najdete na internetové stránce USTREAM.

<http://www.ustream.tv/>

- Nelze zaručit činnost v budoucích službách a aktualizacích USTREAM. Obsah služby a obrazovky, které lze používat, se mohou bez předchozího upozornění změnit. (Tato služba je momentálně dostupná v podobě z ledna 2018.)
- 3 **Získejte Přihlašovací uživatelské jméno/Heslo pro “LUMIX CLUB”.**
- Když připojíte toto zařízení k přístupovému bodu pro bezdrátový přístup (→ 212), prostřednictvím tohoto zařízení můžete získat Přihlašovací uživatelské jméno/Heslo pro “LUMIX CLUB” (→ 224).
- 4 **Využijte služby spojené služby s “LUMIX CLUB”.**

Pro používání služby Live Cast proveďte přístup na níže uvedenou internetovou stránku.

<https://lumixclub.panasonic.net/eng/c/>

- Přihlaste se na “LUMIX CLUB” a zaregistrujte/nastavte USTREAM v rámci nastavení spojení na internetovou službu.
- 5 **Nastavte spojení Wi-Fi mezi tímto přístrojem a bezdrátovým přístupovým bodem.**
- [Snadné připojení (WPS)] (→ 212)
 - Vyhledání bezdrátových přístupových bodů pro nastavení připojení (→ 213)
 - Manuální nastavení připojení (→ 214)
- 6 **Po navázání spojení Wi-Fi postupujte podle “Živé vysílání”. (→ 205)**

- Pomocí funkce [Průvodce Nastav Wi-Fi] lze také nastavit spojení Wi-Fi ve spolupráci s aplikací pro smartphony “Image App”. (→ 211)
- Funkce [PřímýPřenos] není dostupná v následujících případech:
 - Při nastavení [TYP ZÁZNAMU] na [24p]
 - Když je vybrána záložka filmu/statického snímku [24p] v režimu přehrávání (→ 38)

Živé vysílání

- Po navázání spojení Wi-Fi pomocí funkce [Nast. Bezdr. Přístup. Bod] v nabídce [Nastav Wi-Fi] (→ 212 až 215) přejděte na krok 2.

1 Stiskněte tlačítko Wi-Fi na tomto zařízení. 

2 Na obrazovce nabídky Wi-Fi se dotkněte [PřímýPřenos].



- V případě, že dosud nebylo zaregistrováno Uživatelské jméno a Heslo pro přihlášení do "LUMIX CLUB" pro toto zařízení, zadejte je v souladu s informacemi na displeji.
- Můžete registrovat až tři bezdrátové přístupové body. Když se připojíte k bezdrátovému přístupovému bodu, přístroj se pokusí připojit k jednomu po druhém. Například, pokud se nepodaří připojit k prvním, zkusí se připojit ke druhému. (→ 220)
- Když se dotknete [Změnit AP], můžete provést přepnutí přístupového bodu pro bezdrátový přístup na jiný, který byl zaregistrován k tomuto zařízení.
- Po správném provedeném připojení dojde k přepnutí strany na tomto zařízení na režim Živého vysílání.

■ Odesílání e-mailů

Můžete odesílat e-maily s informacemi, jako je název kanálu USTREAM nebo naplánovaný čas vysílání.

- Toto zařízení může nastavit pouze naplánovaný čas vysílání (→ 207). Co se týče ostatních nastavení, nastavte je na "LUMIX CLUB".
- Na "LUMIX CLUB" zaregistrujte cílové e-mailové adresy předem.

Dotkněte se .



- V případě, že nebude po určenou dobu použita žádná dotyková operace, symbol  /  /  zmizí. Pro jeho opětovné zobrazení se dotkněte displeje.



A [KONEC]

■ Zahájení živého vysílání

Dotkněte se .



- Když stisknete tlačítko zahájení záznamu, můžete současně zaznamenávat vysílání na toto zařízení. Není k dispozici záloha pro dvojitou kameru.
- V případě, že nebude po určenou dobu použita žádná dotyková operace, symbol  /  /  zmizí. Pro jeho opětovné zobrazení se dotkněte displeje.



A [KONEC]

■ Zastavení živého vysílání

Dotkněte se .





- Když je zobrazen symbol  (šedý), znamená to, že jsou přítomna neodeslaná data. Vyčkejte na odeslání neodeslaných dat a zobrazení symbolu .

Ukončení režimu Živého vysílání:

Dotkněte se [KONEC] nebo stiskněte tlačítko Wi-Fi.

- Dojde k zobrazení hlášení. Provedte ukončení dotekem [ANO].

■ Indikátory zobrazené na displeji v režimu Živého vysílání

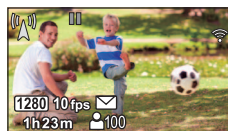

 / 	Indikátor Živého vysílání
1280	Kvalita linky (→ 207)
1h23m	Uplynulý čas živého vysílání
10fps	Počet snímků za sekundu (→ 207)
 100	Počet osob sledujících živé vysílání <ul style="list-style-type: none"> • Může být uvedeno až do 9999 diváků. Při počtu 0 se údaj nezobrazí.
	Nastavení doručování e-mailů
	Nastavení mikrofону pro živé vysílání (→ 208) <ul style="list-style-type: none"> • Když je položka [Zapnutý mikrofón] nastavena na hodnotu [VYP.], zobrazí se toto oznámení.



- Záznam je prováděn v Inteligentním automatickém režimu.
- V režimu živého vysílání je [TYP ZÁZNAMU] nastaven na [AVCHD] a [REŽIM NAHR.] (→ 208) je nastaven na [PH]/[HA]/[HG]/[HE].
- Pokud zaznamenáte snímek, když je LCD monitor tohoto přístroje zavřen s displejem obráceným ven, LCD monitor se vypne.
- Je-li tento přístroj zařazen v seznamu blokových odesílatelů e-mailu na cílovém zařízení nebo pokud mají cílová zařízení povolené nastavení brány firewall, funkce Wi-Fi nemusí pracovat správně při odesílání e-mailu. Pokud k tomu dojde, zkontrolujte nastavení sítě.
- Pokud nelze živé vysílání sledovat v aplikaci USTREAM pro televizory nebo smartphony, zrušte heslo pro program a opět spusťte živé vysílání.
- V závislosti na nastavení metody publikace obrazu USTREAM může být obraz poskytován třetím stranám. V případě potřeby nastavte rozsah publikace a Heslo prostřednictvím USTREAM.

Konfigurace nastavení živého vysílání

Dotkněte se  za účelem zobrazení strany pro nastavení živého vysílání.

- V případě, že nebude po určenou dobu použita žádná dotyková operace, symbol  /  /  zmizí. Pro jeho opětovné zobrazení se dotkněte displeje.

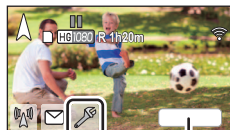

A [KONEC]

■ Konfigurace nastavení doručování e-mailů

Můžete provést nastavení doručování e-mailů oznamujících živé vysílání a nastavení pro naplánovaný čas a datum vysílání, uvedené v e-mailu.

- 1 **Dotkněte se [Odeslat e-mail].**
- 2 **Dotkněte se [ZAP.] nebo [VYP.].**

[ZAP.]: Aktivace odesílání e-mailů.

[VYP.]: Zrušení odesílání e-mailů.

- 3 (Když je zvoleno [ZAP.]



Dotkněte se naplánovaného data vysílání.

[Nastavte čas odeslání emailu]: Umožňuje nastavit datum, v němž se dotknete položky .

[Manuální vložení]: Umožňuje vám nastavit požadovaný čas a datum.
● Metoda nastavení je stejná jako v případě [NASTAV. ČASU]. (→ 28)

■ Nastavení kvality linky

- 1 **Dotkněte se [KVALITA LINKY].**
- 2 **Dotkněte se požadované kvality linky.**

Kvalita linky	Rozlišení snímku	Počet snímků za sekundu	Zobrazení na displeji	Doporučená optimální rychlost (upstream - rychlost odesílání dat)
[Vysoká]	1280×720	5 až 25 fps (5 až 10 fps)		3 Mbps nebo vyšší
[Středná]	640×360	5 až 25 fps (5 až 10 fps)		1 Mbps nebo vyšší
[Nízká]	320×176	5 až 25 fps (5 až 15 fps)		500 kbps nebo vyšší
[AUTO]	Použijte tuto možnost pro ověření kvality linky a automaticky nastavte příslušnou položku.			

- Počet snímků za sekundu v závorkách při simultánním záznamu.
- V závislosti na stavu linky širokopásmového připojení, mobilního směrovače (tethering) nebo jiných zařízení, k nimž je tento přístroj připojen, může být obraz nebo zvuk přerušovaný nebo může dojít ke ztrátě spojení. Nastavte kvalitu linky na tomto přístroji podle výše uvedených informací o doporučených optimálních rychlostech (odesílání).
- Ohledně optimální rychlosti se obraťte na vašeho poskytovatele internetu apod.
- Pokud se zdá, že ve vysílaném videu chybí snímky nebo se video zastavuje při nastavení možnosti [AUTO], změňte nastavení položky [KVALITA LINKY] v souladu s požadavky vaší sítě.
- Když se zvolená kvalita linky vyznačuje vyšší kvalitou obrazu než ta, kterou používáte, obraz se zobrazí, jakoby byl počet snímků nízký.
- Činnost nelze zaručit pro všechna zařízení.
- I když je použito širokopásmové vedení, v závislosti na vašem prostředí se může stát, že optimální doporučenou rychlost nebude možné dosáhnout.
- Úzkopásmová vedení, stejně jako analogové modemy, nelze pro uvedený účel použít.
- Při přepnutí linky pro smartphone může dojít k přerušování komunikace. V takovém případě se připojte znovu.

■ Uložení v USTREAM

- 1 Dotkněte se [Uložit na USTREAM].
- 2 Dotkněte se [ZAP.] nebo [VYP.].

[ZAP.]: Filmy živého vysílání jsou ukládány na USTREAM.

[VYP.]: Zvolte tuto možnost, když si nepřejete provést ukládání na USTREAM.

■ Nastavení kvality obrazu filmu, který současně vysíláte i zaznamenáváte

- 1 Dotkněte se [REŽIM NAHR.].
- 2 Dotkněte se požadovaného režimu záznamu.

[PH]/[HA]/[HG]/[HE]

■ Volba média

- 1 Dotkněte se [VOLBA MÉDIA].
- 2 Dotkněte se média pro záznam filmů.
- 3 Dotkněte se [ZADAT].

■ Živé vysílání bez zvuku

- 1 Dotkněte se [Zapnutý mikrofon].
- 2 Dotkněte se [VYP.].

[ZAP.]: Při živém vysílání je přenášen zvuk.

[VYP.]: Při živém vysílání není přenášen zvuk.

- Pokud souběžně vysíláte a zaznamenáváte film, když má tato položka hodnotu [VYP.], zvuk vysílání nebude zaznamenáván.

Nainstalujte aplikaci “Image App”

- Chcete-li použít následující funkce Wi-Fi, nainstalujte aplikaci pro smartphony “Image App”.
 - [TWIN CAMERA]/[Multi Camera] (→ 229)
 - [Dálkový ovl.] (→ 182)
 - [Baby Monitor] (→ 189)
 - [Dom.Monitor] (→ 192)

“Image App”

“Image App” je aplikace poskytnutá firmou Panasonic.

	Pro app Android	Pro app iOS
Operační systém	Android 4.2 nebo novější*	iOS 9.0 nebo novější*
Postup při instalaci	<ol style="list-style-type: none"> 1 Připojte vaše zařízení Android k síti. 2 Zvolte “Google Play™ Store”. 3 Zadejte “Panasonic Image App” do vyhledávacího pole. 4 Zvolte “Panasonic Image App” a nainstalujte ji. <ul style="list-style-type: none"> ● Do vašeho menu bude přidána příslušná ikona.  	<ol style="list-style-type: none"> 1 Připojte vaše zařízení iOS k síti. 2 Zvolte “App Store”. 3 Zadejte “Panasonic Image App” do vyhledávacího pole. 4 Zvolte “Panasonic Image App” a nainstalujte ji. <ul style="list-style-type: none"> ● Do vašeho menu bude přidána příslušná ikona. 

* Uvedené podporované verze operačních systémů platí od ledna 2018 a může docházet ke změnám.

- Použijte nejnovější verzi.
- Informace o funkci Image App naleznete v menu “Image App” v [Help]
- V závislosti na druhu použitého smartphonu se může stát, že použití uvedené služby nebude možné. Informace o aplikaci “Image App” naleznete na níže uvedené webové stránce podpory. http://panasonic.jp/support/global/cs/e_cam (Tato stránka je k dispozici pouze v anglickém jazyce.)
- Při stahování aplikací v mobilní síti se v závislosti na detailech vaší uživatelské smlouvy může stát, že půjdete vstříc vysokým poplatkům za paketovou komunikaci.

Nastavení připojení Wi-Fi

Pro použití funkce Wi-Fi připojte toto zařízení k přístupovému bodu pro bezdrátový přístup nebo k smartphonu prostřednictvím Wi-Fi.

- Dostupné funkce Wi-Fi se liší podle použitého způsobu připojení Wi-Fi.

Způsoby připojení Wi-Fi	Připojení k přístupovému bodu pro bezdrátový přístup (→ 212)	Nastavení přímého spojení se smartphonem (→ 215)
Dostupné funkce Wi-Fi	<ul style="list-style-type: none"> • [Dálkový ovl.] (→ 182) • [Baby Monitor] (→ 189) • [Dom.Monitor] (→ 192) • [DLNA Přehr.] (→ 197) • [Kopírovat] (→ 199) • [PřímýPřenos] (→ 203) 	<ul style="list-style-type: none"> • [Dálkový ovl.] (→ 182)

- Je-li vybrána položka [Historie], lze nastavit připojení Wi-Fi, které využívá nastavení připojení dříve použité funkce Wi-Fi. (→ 217)

■ Indikátor stavu (→ 10) a ikona stavu připojení při připojení k Wi-Fi

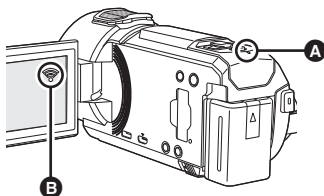

A Svítí zeleně

- Indikátor stavu svítí zeleně, když je toto zařízení připojeno k cílovému zařízení po dokončení připojení Wi-Fi.
- Když je Wi-Fi odpojena, indikátor stavu svítí znovu červeně.

B Ikona stavu připojení.

Po připojení k bezdrátovému přístupovému bodu:

- 📶 připojen k Wi-Fi / 📶 nepřipojen k Wi-Fi
- V závislosti na intenzitě rádiového signálu se zobrazení mění následujícím způsobem: 📶 (slabý) → 📶 → 📶 → 📶 (silný).

Při přímém připojení:

- 📶 připojen k Wi-Fi / 📶 nepřipojen k Wi-Fi

- Informace o způsobu nastavení připojení Wi-Fi pro funkci bezdrátové dvojité/vícenásobné kamery jsou uvedeny na stránce 229; informace o ikonách stavu připojení jsou uvedeny na stránce 240.

Použití [Průvodce Nastav Wi-Fi] pro nastavení připojení.

Aplikace pro chytré telefony "Image App" umožňuje převod následujících informací mezi chytrým telefonem a tímto zařízením.

- V [Nastav Wi-Fi] nastavte [Heslo pro přímé připojení] na [ZAP.]. (→ 221)
(Výchozí nastavení je [VYP].)

Nastavte na smartphonu a přeneste do tohoto zařízení	<ul style="list-style-type: none">• Informace o nastavení hodin• Informace o bezdrátových přístupových bodech (identifikátory SSID a hesla)• "LUMIX CLUB" – přihlašovací jméno, heslo*
Přenos z tohoto zařízení do smartphonu	<ul style="list-style-type: none">• ID zařízení pro sledování obydlí

* Na tomto přístroji si předem opatřete přihlašovací jméno a heslo pro službu "LUMIX CLUB".

- Nainstalujte aplikaci pro smartphone "Image App" na váš smartphone (→ 209).

- 1** Stiskněte tlačítko Wi-Fi na tomto zařízení a poté se dotkněte [Nastav Wi-Fi]. 
- 2** Dotkněte se [Průvodce Nastav Wi-Fi].
- 3** Dotkněte se [ANO].
- 4** Dotkněte se [QR kód] nebo [Wi-Fi].

Když je zvolena [QR kód]

- 1** Spustíte aplikaci smartphonu "Image App".
- 2** Na smartphonu vyberte [QR code] a naskenujte kód QR zobrazený na displeji tohoto zařízení.

- Na smartphonu se zobrazí obrazovka nastavení.
- Při použití zařízení se systémem iOS postupujte následovně:
 - 1** Vyberte možnost, která vám povolí instalovat aplikaci na obrazovce profilu "Image App" a dokončete instalaci podle pokynů na obrazovce.
 - 2** Opusťte zobrazenou obrazovku stiskem hlavního tlačítka.
 - 3** Dotkněte se položky [DALŠÍ] zobrazené na displeji tohoto zařízení, tím zobrazíte jeho název SSID.
 - 4** Po výběru názvu sítě (SSID) na tomto přístroji z nastavení Wi-Fi ve smartphonu spustíte aplikaci "Image App".

3 Nastavte připojení podle pokynů na displeji smartphonu.

- Po dokončení nastavení je chytrý telefon přímo spojen s tímto přístrojem, což umožňuje provádění operací na dálku.
Ovládání tohoto zařízení dálkově chytrým telefonem. (→ 186)

Když je zvolena [Wi-Fi]



- 1 V nabídce chytrého telefonu zapněte funkci Wi-Fi.
- 2 Na obrazovce chytrého telefonu Wi-Fi vyberte SSID zobrazené na tomto zařízení.
 - Když se jedná o první připojení chytrého telefonu k tomuto zařízení přes Wi-Fi, zadejte do chytrého telefonu heslo zobrazené na obrazovce tohoto zařízení.
 - Připojení Wi-Fi může chvíli trvat.
- 3 Po připojení Wi-Fi stiskněte na chytrém telefonu tlačítko návratu na úvodní obrazovku a spusťte aplikaci chytrého telefonu "Image App".
- 4 Nastavte připojení podle pokynů na displeji smartphonu.
 - Po dokončení nastavení je chytrý telefon přímo spojen s tímto přístrojem, což umožňuje provádění operací na dálku.
 - Ovládání tohoto zařízení dálkově chytrým telefonem. (→ 186)

Připojení k přístupovému bodu pro bezdrátový přístup

Ověřte, zda je přístupový bod pro bezdrátový přístup, který používáte, kompatibilní s WPS

- Když je daný přístupový bod pro bezdrátový přístup kompatibilní s WPS: Proveďte níže uvedené operace [Snadné připojení (WPS)]
- Když daný přístupový bod pro bezdrátový přístup není kompatibilní s WPS: "Vyhledání bezdrátových přístupových bodů pro nastavení připojení" (→ 213)

[Snadné připojení (WPS)]

- 1 Stiskněte tlačítko Wi-Fi na tomto zařízení. 
- 2 Dotkněte se [Nastav Wi-Fi].
- 3 Dotkněte se [Nast. Bezdr. Přístup. Bod].
- 4 Dotkněte se části, ve které není zobrazen žádný přístupový bod pro bezdrátový přístup .

- Ohledně informací o způsobu vymazání přístupových bodů pro bezdrátový přístup nebo o změně pořadí vyhledávání přístupových bodů pro bezdrátový přístup si přečtěte, prosím, [Nast. Bezdr. Přístup. Bod] na straně 220.

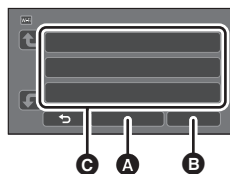

- 5 Dotkněte se [Snadné připojení (WPS)].

- A [Smazat]
- B [KONEC]

- 6 Nastavte přístupový bod pro bezdrátový přístup tak, aby čekal na WPS.

- Další informace naleznete v návodu k použití bezdrátového přístupového bodu. (Při použití připojení pomocí tetheringu postupujte podle návodu k použití smartphonu.)
- Po navázání spojení se zobrazí příslušná zpráva. Ukončete [Nast. Bezdr. Přístup. Bod] dotekem na možnost [KONEC].
- Při neúspěšném pokusu o navázání spojení se zobrazí příslušné hlášení. Dotkněte se [KONEC] a nastavte připojení znovu.



Zadejte kód PIN za účelem nastavení připojení Wi-Fi

1 Dotkněte se [PIN kód] v kroku 6.

2 Dotkněte se přístupového bodu pro bezdrátový přístup, ke kterému se chcete připojit.

• Když se dotknete [Obnovit], budete moci znovu provést vyhledání přístupových bodů pro bezdrátový přístup.

• Pokud se dotknete  a vyberete bezdrátový přístupový bod, zobrazí se všechny znaky. V takovém případě se dotkněte [ZADAT].

3 Zadejte kód PIN zobrazený na straně tohoto zařízení v přístupovém bodu pro bezdrátový přístup.

• Další informace naleznete v návodu k použití bezdrátového přístupového bodu. (Při použití připojení pomocí tetheringu postupujte podle návodu k použití smartphonu.)

4 Dotkněte se [DALŠÍ].

• Po navázání spojení se zobrazí příslušná zpráva. Ukončete [Nast. Bezdr. Přístup. Bod] dotekem na možnost [KONEC].

• Při neúspěšném pokusu o navázání spojení se zobrazí příslušné hlášení. Dotkněte se [KONEC] a nastavte připojení znovu.

Potvrzení navázání spojení Wi-Fi

- Indikátor stavu tohoto zařízení svítí zeleně
- Na displeji je zobrazeno 

Vyhledání bezdrátových přístupových bodů pro nastavení připojení

• Pokud ověření sítě vyžaduje šifrování, potvrďte šifrovací klíč (heslo) vybraného bezdrátového přístupového bodu.

1 Stiskněte tlačítko Wi-Fi na tomto zařízení. 

2 Dotkněte se [Nastav Wi-Fi].

3 Dotkněte se [Nast. Bezdr. Přístup. Bod].

4 Dotkněte se části, ve které není zobrazen žádný přístupový bod pro bezdrátový přístup .

• Ohledně informací o způsobu vymazání přístupových bodů pro bezdrátový přístup nebo o změně pořadí vyhledávání přístupových bodů pro bezdrátový přístup si přečtěte, prosím, [Nast. Bezdr. Přístup. Bod] na straně 220.

5 Dotkněte se [Hledat].

6 Dotkněte se přístupového bodu pro bezdrátový přístup, ke kterému se chcete připojit.

• Když se dotknete [Obnovit], budete moci znovu provést vyhledání přístupových bodů pro bezdrátový přístup.

• Pokud se dotknete  a vyberete bezdrátový přístupový bod, zobrazí se všechny znaky. V takovém případě se dotkněte [ZADAT].

• Nejsou-li zobrazeny žádné bezdrátové přístupové body, postupujte podle pokynů v části "Manuální nastavení připojení". (→ 214)

• Když není nastaven šifrovací klíč (heslo), připojení je dokončeno a dojde k zobrazení příslušné zprávy. Ukončete [Nast. Bezdr. Přístup. Bod] dotekem na možnost [KONEC].

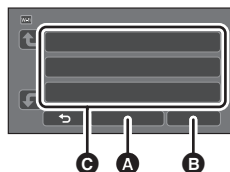

- A** [Smazat]
- B** [KONEC]

7 (Pokud síť vyžaduje šifrovací klíč (heslo))

Zadejte heslo.

- Podrobnější informace o zadávání znaků najdete na straně 137.
- Po dokončení zadávání se dotkněte [Vstup].
- Po navázání spojení se zobrazí příslušná zpráva. Ukončete [Nast. Bezdr. Přístup. Bod] dotekem na možnost [KONEC].

Potvrzení navázání spojení Wi-Fi

- Indikátor stavu tohoto zařízení svítí zeleně
- Na displeji je zobrazeno 

Manuální nastavení připojení

- Při připojení prostřednictvím [Vložit manuálně] potvrďte SSID (Identifikační jméno), Způsob autentizace, Druh kryptování a Kryptovací klíč (Heslo) přístupového bodu pro bezdrátový přístup, který používáte.

1 Stiskněte tlačítko Wi-Fi na tomto zařízení.

2 Dotkněte se [Nastav Wi-Fi].

3 Dotkněte se [Nast. Bezdr. Přístup. Bod].

4 Dotkněte se části, ve které není zobrazen žádný přístupový bod pro bezdrátový přístup .

- Ohledně informací o způsobu vymazání přístupových bodů pro bezdrátový přístup nebo o změně pořadí vyhledávání přístupových bodů pro bezdrátový přístup si přečtěte, prosím, [Nast. Bezdr. Přístup. Bod] na straně 220.

5 Dotkněte se [Vložit manuálně].

6 Dotkněte se [VLOŽIT] a poté zadejte SSID přístupového bodu pro bezdrátový přístup, ke kterému se chcete připojit.

- Podrobnější informace o zadávání znaků najdete na straně 137.
- Po dokončení zadávání se dotkněte [Vstup].

7 Dotkněte se požadované metody ověřování sítě.

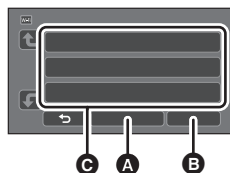

- A [Smazat]
- B [KONEC]

Druh síťové autentizace	Druhy kryptování, které mohou být nastaveny
[Otevřeně]	[ŽÁDNÝ]/[WEP]
[WEP]	K dispozici není žádné nastavení typů šifrování.
[WPA-PSK]/[WPA2-PSK]	[TKIP]/[AES]

- Když je vybrána možnost [WEP], pokračujte podle pokynů kroku 9.

8 Dotkněte se požadovaného Způsobu kryptování.

- Když zvolíte [ŽÁDNÝ], po dokončení připojení se zobrazí příslušná zpráva. Ukončete [Nast. Bezdr. Přístup. Bod] dotekem na možnost [KONEC].

9 (Při volbě [WEP]/[TKIP]/[AES])

Dotkněte se [VLOŽIT] a poté zadejte Heslo.

- Podrobnější informace o zadávání znaků najdete na straně 137.
- Po dokončení zadávání se dotkněte [Vstup].
- Po navázání spojení se zobrazí příslušná zpráva. Ukončete [Nast. Bezdr. Přístup. Bod] dotekem na možnost [KONEC].

Potvrzení navázání spojení Wi-Fi

- Indikátor stavu tohoto zařízení svítí zeleně
- Na displeji je zobrazeno 

- Při ukládání přístupového bodu pro bezdrátový přístup zkontrolujte jeho návod a nastavení.
- Metody kryptování jsou [AES], [TKIP] a [WEP] v klesajícím pořadí síly. Doporučujeme vám připojit se s nejsilnější možnou kryptovací metodou.
- Je-li signál bezdrátového přístupového bodu slabý, nemusí být spojení navázáno. Další informace naleznete v částech "Zprávy" (→ 265) a "Odstraňování závad" (→ 267).
- V závislosti na prostředí použití může rychlost přenosu klesat nebo se stát zcela nepoužitelnou.

Nastavení přímého spojení se smartphonem

V [Nastav Wi-Fi] zkontrolujte nastavení [Heslo pro přímé připojení]. (→ 221)

- Výchozí nastavení je [VYP].
Podle potřeby vyberte [ZAP.], například, když je nastavení nezbytné pro vaše Wi-Fi prostředí.
- **Při nastavení [Heslo pro přímé připojení] na [VYP].**
– Přejděte na následující část "Při nastavení [Heslo pro přímé připojení] na [VYP]." v "Použití funkce [Dálkový ovl] s přímým spojením". (→ 184)
- **Při nastavení [Heslo pro přímé připojení] na [ZAP.].**
Pokud je váš chytrý telefon kompatibilní s WPS, postupujte podle "[Snadné připojení (WPS)]". Pokud ne, postupujte podle "Připojení prostřednictvím QR kódu".
– Přejděte na následující část [Snadné připojení (WPS)] (→ 216)
– Přejděte na "Připojení prostřednictvím QR kódu" (→ 216)
– Přejděte na "Připojení prostřednictvím zadání SSID a Hesla" (→ 217)

Po navázání spojení Wi-Fi přejděte na část "Při nastavení [Heslo pro přímé připojení] na [ZAP]." v "Použití funkce [Dálkový ovl] s přímým spojením". (→ 185)

[Snadné připojení (WPS)]

- 1 Stiskněte tlačítko Wi-Fi na tomto zařízení a poté se dotkněte [Nastav Wi-Fi]. 
- 2 Dotkněte se [Přímé připojení].
- 3 Dotkněte se [Změň typ připojení].
- 4 Dotkněte se [Snadné připojení (WPS)].
- 5 V nabídce chytrého telefonu zapněte funkci Wi-Fi.
- 6 Nastavte smartphone do režimu WPS.

Potvrzení navázání spojení Wi-Fi

- Indikátor stavu tohoto zařízení svítí zeleně
- Na displeji je zobrazeno 

Připojení prostřednictvím QR kódu

- 1 Stiskněte tlačítko Wi-Fi na tomto zařízení a poté se dotkněte [Nastav Wi-Fi]. 
 - 2 Dotkněte se [Přímé připojení].
 - 3 Dotkněte se [Změň typ připojení].
 - 4 Dotkněte se [QR kód].
- Kód QR je zobrazen na displeji tohoto zařízení.
- 5 Spustěte aplikaci smartphonu “Image App”.
 - 6 Na smartphonu vyberte [QR code] a naskenujte kód QR zobrazený na obrazovce této jednotky.
- Při použití zařízení s operačním systémem Android je chytrý telefon přímo spojen s tímto zařízením, což umožňuje provádění dálkových operací.
Ovládání tohoto zařízení dálkově chytrým telefonem. (→ 186)
Postup ukončení [Dálkový ovl] je uveden na straně 185.
 - Při použití zařízení se systémem iOS postupujte následovně:
 - 1 Vyberte možnost, která vám povolí instalovat aplikaci na obrazovce profilu “Image App” a dokončete instalaci podle pokynů na obrazovce.
 - 2 Opusťte zobrazenou obrazovku stiskem hlavního tlačítka.
 - 3 Vyberte název sítě (SSID) na tomto přístroji z nastavení Wi-Fi ve smartphonu.
 - Pokud QR kód nelze načíst, postupujte podle pokynů v části “Připojení prostřednictvím zadání SSID a Hesla”.

Potvrzení navázání spojení Wi-Fi

- Indikátor stavu tohoto zařízení svítí zeleně
- Na displeji je zobrazeno 

Připojení prostřednictvím zadání SSID a Hesla

- 1 Stiskněte tlačítko Wi-Fi na tomto zařízení a poté se dotkněte [Nastav Wi-Fi]. 
- 2 Dotkněte se [Přímé připojení].
- 3 V nabídce chytrého telefonu zapněte funkci Wi-Fi.
- 4 Na obrazovce chytrého telefonu Wi-Fi vyberte SSID zobrazené na tomto zařízení.
- 5 Zadejte Heslo zobrazené na obrazovce tohoto zařízení do chytrého telefonu.

Potvrzení navázání spojení Wi-Fi

- Indikátor stavu tohoto zařízení svítí zeleně
- Na displeji je zobrazeno 

- V závislosti na prostředí použití může rychlost přenosu klesat nebo se stát zcela nepoužitelnou.

Připojení z historie

Každé použití funkce Wi-Fi je uloženo v historii připojení Wi-Fi. Připojení z historie umožňuje snadné navázání připojení pomocí dříve použitých nastavení.

- 1 Stiskněte tlačítko Wi-Fi na tomto zařízení a poté se dotkněte [Historie]. 

- 2 Dotkněte se požadované položky, která má být připojena.

- Historie funkce Wi-Fi a navázaných připojení je zobrazena jako seznam.
- Pro období, kdy byla zařízení jako smartphony a další spojena s tímto přístrojem přímo, je zobrazen jen seznam funkcí Wi-Fi.



Každá položka ukládá své nastavené heslo [Heslo pro přímé připojení] (→ 221). Připojení bez hesla jsou zobrazeny na seznamu historie s [Bez hesla].

- Chcete-li zobrazit podrobnosti o připojení, dotkněte se položky [DETAILNÍ].

- 3 Dotkněte se [ZADAT].

- Po navázání spojení se zobrazí zpráva a obrazovka se přepne na obrazovku funkce Wi-Fi vybranou v kroku 2. Provedte operaci vybrané funkce Wi-Fi.
- Pokud jste vybrali položku [Dálkový ovl], spusťte aplikaci "Image App" smartphonu po ověření, že na LCD monitoru je zobrazeno "Dálkově ovládáno".
Pokud nelze navázat připojení, zkontrolujte nastavení Wi-Fi smartphonu.

Potvrzení navázání spojení Wi-Fi

- Indikátor stavu tohoto zařízení svítí zeleně
- Na obrazovce jsou zobrazeny následující ikony:
Při připojení k bezdrátovému přístupovému bodu: 
Při přímém spojení: 

- Historie zobrazuje až 8 naposledy použitých připojení Wi-Fi.
- V následujících případech připojení Wi-Fi nebude uloženo v historii:
 - Pokud nastavíte připojení Wi-Fi z [Nast. Bezdr. Přístup. Bod] v [Nastav Wi-Fi]
 - Pokud nastavíte připojení Wi-Fi pro funkci bezdrátové vícenásobné kamery (→ 233)

Pokud není možné navázat spojení Wi-Fi

- Podrobnější informace o nastavení bezdrátového přístupového bodu nebo smartphonu najdete v návodu k použití používaného zařízení.

Závada	Zkontrolujte
<p>K bezdrátovému přístupovému bodu se nelze připojit.</p> <p>Bezdrátový přístupový bod nebyl zjištěn.</p>	<p>(Obecné)</p> <ul style="list-style-type: none">• Zapněte bezdrátový přístupový bod.• Přiblížte se k bezdrátovému přístupovému bodu a znovu se připojte.• Pokud je navázání připojení delší než obvykle, tak bude připojení k síti Wi-Fi zrušeno. Obnovte nastavení připojení.• Zkontrolujte postup připojování k bezdrátovému přístupovému bodu a postup nastavení zabezpečení.• Pokud bezdrátový přístupový bod podporuje pásmo rádiových vln 2,4 GHz i 5 GHz, zkontrolujte, že je pásmo 2,4 GHz povoleno.• Ujistěte se, že je bezdrátový přístupový bod zaregistrovaný v této jednotce. (→ 220)• Zařízení nemusí být schopno vyhledat bezdrátový přístupový bod z důvodu problémů se signálem. Viz "Manuální nastavení připojení". (→ 214) <p>([Snadné připojení (WPS)])</p> <ul style="list-style-type: none">• Ujistěte se, že je bezdrátový přístupový bod ve správném pohotovostním režimu WPS.• Ujistěte se, že byl kód PIN správně zadán. <p>([Hledat] nebo [Vložit manuálně])</p> <ul style="list-style-type: none">• Ujistěte se, že bylo SSID a heslo správně zadáno.• Zkontrolujte metodu ověřování, typ šifrování a šifrovací klíč (heslo).
<p>Radiové vlny bezdrátového přístupového bodu budou odpojeny.</p>	<ul style="list-style-type: none">• Ke zlepšení stavu může dojít změnou místa uložení nebo změnou úhlu bezdrátového přístupového bodu.• Pokud poblíž používáte jiné zařízení využívající frekvenční pásmo 2,4 GHz, například mikrovlnnou troubu nebo bezdrátový telefon, můžete narušit signál. Od těchto typů zařízení udržujte dostatečnou vzdálenost.

Závada	Zkontrolujte
<p>Připojení Wi-Fi není možné mezi tímto zařízením a smartphonem</p>	<p>(Připojení pomocí bezdrátového přístupového bodu)</p> <ul style="list-style-type: none"> ● Kontrolou nastavení sítě Wi-Fi smartphonu se ujistěte, že je smartphone správně připojen k bezdrátovému přístupovému bodu. ● Ujistěte se, že toto zařízení a smartphone jsou připojeny ke stejnému bezdrátovému přístupovému bodu. ● Ujistěte se, že je bezdrátový přístupový bod zaregistrovaný v této jednotce. (→ 220) <p>(Přímé připojení)</p> <ul style="list-style-type: none"> ● Zkontrolujte nastavení Wi-Fi chytrého telefonu, kde zjistíte, zda je vybráno SSID tohoto zařízení, aby mohlo dojít k nastavení Wi-Fi mezi chytrým telefonem a tímto zařízením. ● Ujistěte se, že bylo SSID a heslo správně zadáno. ● Ujistěte se, že není smartphone připojen k bezdrátovému přístupovému bodu. Pokud je připojen k bezdrátovému přístupovému bodu, změňte přístupový bod sítě Wi-Fi pomocí nastavení sítě Wi-Fi smartphonu.
<p>Každé připojení k smartphonu vyžaduje dlouhou dobu.</p>	<ul style="list-style-type: none"> ● V závislosti na nastavení smartphonu se může stát, že připojení Wi-Fi bude trvat déle, ale nejedná se o poruchu.
<p>Toto zařízení není zobrazeno na straně nastavení Wi-Fi smartphonu.</p>	<ul style="list-style-type: none"> ● Zkuste přepnout ZAPNUTÍ/VYPNUTÍ funkce Wi-Fi v nastaveních Wi-Fi smartphonu.
<p>Připojení Wi-Fi je bezprostředně odpojeno.</p>	<ul style="list-style-type: none"> ● Pokud se v nabídce nastavení připojení Wi-Fi v zařízení se systémem Android nachází položka pro ignorování slabého spojení, VYPNĚTE ji.
<p>Pokud je tento přístroj připojen k bezdrátovému přístupovému bodu a aplikace "Image App" běží, nemůže nalézt tento přístroj.</p>	<ul style="list-style-type: none"> ● Ukončete aplikaci "Image App" a na tomto přístroji stiskněte tlačítko Wi-Fi. Tím ukončíte připojení Wi-Fi. Poté znovu připojte tento přístroj k bezdrátovému přístupovému bodu a spusťte aplikaci "Image App".

Použití menu [Nastav Wi-Fi]

Provedte konfiguraci jednotlivých nastavení potřebných pro použití funkce Wi-Fi. Během připojení k Wi-Fi nebude možné změnit nastavení.

- 1 Stiskněte tlačítko Wi-Fi na tomto zařízení a poté se dotkněte [Nastav Wi-Fi]. 
- 2 Dotkněte se požadované položky menu.

[Nast. Bezdr. Přístup. Bod]

Prostřednictvím této funkce můžete přidat nebo vymazat přístupové body pro bezdrátový přístup nebo můžete změnit pořadí jejich zobrazení.

- Lze nastavit až do 3 přístupových bodů pro bezdrátový přístup.
- Podrobnější informace ohledně [Nast. Bezdr. Přístup. Bod] můžete najít na straně 212.

Přidání přístupového bodu pro bezdrátový přístup

- 1 Dotkněte se částí, ve které nejsou zobrazeny žádné přístupové body pro bezdrátový přístup .
- 2 Provedte konfiguraci přístupového bodu pro bezdrátový přístup (→ 212).

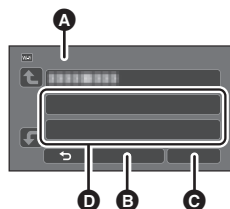

- A** [Nast. Bezdr. Přístup. Bod]
- B** [Smazat]
- C** [KONEC]

Vymazání přístupového bodu pro bezdrátový přístup

- 1 Dotkněte se přístupového bodu pro bezdrátový přístup, který chcete vymazat.
 - 2 Dotkněte se [Smazat].
- Dojde k zobrazení hlášení. Provedte vymazání dotekem [ANO].

Přepnutí pořadí vyhledání

- 1 Dotkněte se přístupového bodu, jehož pořadí chcete přepnout.
- 2 Přepněte pořadí dotekem  nebo .

- Za účelem změny přístupového bodu pro bezdrátový přístup vymažte jeden ze zaregistrovaných přístupových bodů pro bezdrátový přístup a přidejte nový.

[Průvodce Nastav Wi-Fi]

Postupujte podle pokynů na straně 211.

[Přímé připojení]

Postupujte podle pokynů na straně 215.

[Heslo pro přímé připojení]

[ZAP.]/[VYP.]

Toto nastavení určuje, zda je či není vyžadováno heslo při přímém připojení tohoto zařízení a chytrého telefonu pro zahájení ovládání na dálku nebo použití bezdrátové dvojité/vícenásobné kamery.

- Pokud vyberete možnost [VYP.], můžete toto zařízení přímo připojit k chytrému telefonu bez zadání hesla pro SSID této jednotky do chytrého telefonu.
- Pokud vyberete možnost [VYP.], nemůžete vytvořit spojení pomocí [Snadné připojení (WPS)] nebo [QR kód].
Nastavte připojení tak, že nastavíte SSID tohoto zařízení na chytrém telefonu. (→ 184, 229, 233)
- Výchozí nastavení je [VYP.]. Pokud provedete [Obnov.Wi-Fi], bude obnoveno výchozí nastavení. (→ 48, 222)

[Wireless Sub Camera]

Toto zařízení můžete použít jako bezdrátovou dílčí kameru.

Podrobnosti o postupu a ostatní informace naleznete na níže uvedených webových stránkách.
http://panasonic.jp/support/global/cs/e_cam

- Tato funkce není dostupná, jestliže je položka [TYP ZÁZNAMU] nastavena na hodnotu [24p].

[LUMIX CLUB]

Postupujte podle pokynů na straně 224.

[Spojení domácího monitoru]

Postupujte podle pokynů na straně 196.

[SPOŘIČ (Wi-Fi)]

[ZAP.]/[VYP.]

Když nastavíte [ZAP.] během vzdáleného ovládání tohoto zařízení prostřednictvím smartphonu (v režimu Záznamu filmů nebo v režimu Záznamu statických snímků), dojde k vypnutí LCD monitoru tohoto zařízení kvůli omezení spotřeby energie.

- Když dojde k vypnutí LCD monitoru, můžete znovu zobrazit předešlou stranu jeho dotekem.
- Při vypnutí připojení Wi-Fi dojde přibližně o 15 minut později k automatickému vypnutí tohoto zařízení.

Tato funkce slouží k nastavení/zrušení Hesla pro omezení spuštění menu nastavení Wi-Fi. Prostřednictvím nastavení Hesla lze předejít chybným operacím, předejít nezákonnému použití funkce Wi-Fi třetí stranou a ochránit nastavené informace osobního charakteru.

1 Dotkněte se [Nastavení].**2 Dotkněte se [VLOŽIT] a zadejte Heslo (6 znaků).**

- Po zadání Hesla se dotkněte [Vstup].
- Pokud již zadané Heslo bylo jednou nastaveno, dojde k zobrazení ✱.
- Podrobnější informace o zadávání znaků najdete na straně 137.

3 Dotkněte se [DALŠÍ].**4 Dotkněte se [VLOŽIT] a zadejte stejné Heslo znovu.**

- Po zadání Hesla se dotkněte [Vstup].
- Když si Hesla vzájemně odpovídají, dojde k zobrazení příslušného hlášení.

5 Dotkněte se [KONEC].

-
- Když nastavíte Heslo Wi-Fi, bude třeba zadat Heslo při každém doteku [Nastav Wi-Fi] na úvodní straně Wi-Fi.
 - Když zapomenete své heslo k síti Wi-Fi, proveďte funkci [Obnov.Wi-Fi] z nabídky Nastavení. Tím se funkce Wi-Fi nastaví na stav v době zakoupení a budete moci použít nabídku nastavení Wi-Fi (→ 48).

[Obnov.Wi-Fi]

Můžete změnit nastavení Wi-Fi na přednastavené hodnoty.

- Dojde také k vymazání Přihlašovacího uživatelského jména pro "LUMIX CLUB" a Hesla Wi-Fi.
- Informace o bezdrátových přístupových bodech, chytrých telefonech a bezdrátových dílčích kamerách registrovaných k tomuto zařízení jsou také odstraněny.

[Název zařízení]

Můžete zobrazit a změnit název tohoto zařízení (SSID), který se bude používat pro činnost tohoto zařízení v úloze přístupového bodu pro bezdrátový přístup.

1 Dotkněte se [VLOŽIT] a zadejte požadovaný název zařízení (SSID).

- Doporučuje se nastavit až do 20 znaků. V případě použití dlouhého názvu Zařízení nelze potvrdit všechny znaky při zobrazování názvů Zařízení. (→ 184, 217, 229, 233)
- Podrobnější informace o zadávání znaků najdete na straně 137.
- Dotkněte se [Vstup].

2 Dotkněte se [KONEC].

-
- Když se chystáte připojit přímo k chytrému telefonu po změně názvu zařízení (SSID), nastavte připojení znovu se změněným názvem zařízení (SSID). (→ 184, 217, 229, 233)
 - Heslo zadané během nastavení přímého spojení nelze změnit (→ 217, 229, 233).

[Bezdr. LAN nastavení]

Můžete změnit nebo ověřit nastavení vaší bezdrátové sítě LAN, jako [Adresa IP], [Maska podsítě] a [Adresa MAC].

[Adresa IP]/[Maska podsítě]/[Brána]/[Primární DNS]/[Sekundární DNS]/[Adresa MAC]

- Když se dotknete [AUTO], nastavení sítě budou nakonfigurována automaticky. Když se dotknete [MANUÁLNÍ], můžete nastavit každou položku. Zvolte položku, kterou chcete nastavit, a nastavte ji.
- [Adresa MAC] nelze změnit.

[Test Připojení]

Spojení mezi tímto přístrojem a bezdrátovým přístupovým bodem lze otestovat. Lze ověřit následující spojení:

- Připojení k bezdrátovému přístupovému bodu
- Připojení ke službě "LUMIX CLUB"
- Připojení ke službě USTREAM
- Připojení k serveru sledování obydlí

1 Dotkněte se [DALŠÍ].

- Spustí se test spojení.

2 Zkontrolujte výsledek testu spojení a dotkněte se položky [KONEC].

- Je-li připojení úspěšné, zobrazí se značka "O". Pokud připojení není úspěšné, zobrazí se značka "X".
- Chcete-li testovat připojení ke službám "LUMIX CLUB" nebo USTREAM, je třeba předem provést další nastavení. (→ 204)

[Nast. Spojení s PC]

[Změnit]/[Návrat k výchozím]

Nastavení pracovní skupiny lze změnit.

- Při kopírování scén nebo statických snímků do počítače pomocí funkce Wi-Fi [Kopírovat] je třeba vytvořit sdílenou složku na počítači a připojit toto zařízení k pracovní skupině, do které patří počítač. (Výchozí nastavení je [WORKGROUP].)
- Postup vytvoření sdílené složky najdete na straně 200.

[Změnit]: Zadejte název pracovní skupiny, jejímž členem je cílový počítač.

[Návrat k výchozím]: Obnovení výchozích nastavení z výroby.

- Podrobnější informace o zadávání znaků najdete na straně 137.
- Je možné zadat maximálně 15 znaků.

Použití “LUMIX CLUB”

Získejte Přihlašovací jméno pro “LUMIX CLUB” (bezplatně).

Scény a statické snímky zaznamenané tímto zařízením můžete nahrát na internetové služby prostřednictvím [Dálkový ovl.] nebo můžete použít funkci [PřímýPřenos] po zaregistrování do “LUMIX CLUB”.

- Můžete nastavit stejné Přihlašovací uživatelské jméno pro “LUMIX CLUB” pro toto zařízení i pro smartphone.

Když je Přihlašovací uživatelské jméno získáno pouze pro smartphone (“Image App”), je možné zaregistrovat stejné Přihlašovací uživatelské jméno pro toto zařízení prostřednictvím “Image App”. (→ 225)

V případě získání odlišných Přihlašovacích uživatelských jmen pro toto zařízení a pro smartphone změňte jedno z Přihlašovacích uživatelských jmen a Heslo, které si přejete zachovat.

Podrobnější informace najdete na internetové stránce “LUMIX CLUB”.

<https://lumixclub.panasonic.net/eng/c/>

- **Přidání bezdrátového přístupového bodu v nabídce [Nast. Bezdr. Přístup. Bod]. (→ 212)**

- 1 **Stiskněte tlačítko Wi-Fi na tomto zařízení a poté se dotkněte [Nastav Wi-Fi].** 
- 2 **Dotkněte se [LUMIX CLUB].**
- 3 **Dotkněte se [Přidat/změnit účet].**
- 4 **Dotkněte se [Nový účet].**

- Proveďte připojení k síti. Přejděte na následující stranu dotekem [DALŠÍ].

- 5 **Přečte si smluvní podmínky pro “LUMIX CLUB” a poté se dotkněte [Souhlasím].**

- Zrušte přístup bez získání Přihlašovacího jména dotekem [KONEC].

- 6 **Dotkněte se [DALŠÍ] a zadejte Heslo.**

- Pro Heslo zadejte kombinaci 8 až 16 znaků a čísel.
- Podrobnější informace o zadávání znaků najdete na straně 137.

- 7 **Ověřte Přihlašovací jméno a dotkněte se [OK].**

- Přihlašovací jméno (12 místné číslo) bude zobrazeno automaticky. Při přihlášení do “LUMIX CLUB” prostřednictvím počítače potřebujete zadat pouze čísla.

- Ujistěte se, že jste si zaznamenali Přihlašovací jméno a Heslo.

■ **Ověřte nebo změňte získané Přihlašovací jméno/Heslo**

- Za účelem změny Hesla pro “LUMIX CLUB” na tomto zařízení proveďte přístup na internetovou stránku “LUMIX CLUB” z vašeho smartphonu nebo počítače a předem změňte Heslo pro “LUMIX CLUB”.

- 1 **Stiskněte tlačítko Wi-Fi na tomto zařízení a poté se dotkněte [Nastav Wi-Fi].** 
- 2 **Dotkněte se [LUMIX CLUB].**
- 3 **Dotkněte se [Přidat/změnit účet].**
- 4 **Dotkněte se [Změnit účet].**

- Dojde k zobrazení Přihlašovacího uživatelského jména a Hesla.

- Zobrazí se Heslo pro “★”.

- 5 **Dotkněte se [Přihlašovací jméno] nebo [Heslo].**

- 6 **Zadejte Přihlašovací uživatelské jméno nebo Heslo a dotkněte se [Vstup].**

- Podrobnější informace o zadávání znaků najdete na straně 137.
- Zadejte Heslo, které bylo změněno prostřednictvím smartphonu nebo počítače.

■ Zaregistrujte Přihlašovací uživatelské jméno smartphonu (“Image App”) do tohoto zařízení

V případě použití funkce Wi-Fi s využitím “LUMIX CLUB” je výhodné, aby Přihlašovací uživatelská jména pro toto zařízení a pro smartphonu (“Image App”) byla stejná.

1 Připojte toto zařízení k smartphonu.

2 V menu “Image App” nastavte společné Přihlašovací uživatelské jméno.

■ Ověřte smluvní podmínky použití “LUMIX CLUB”

V případě změny smluvních podmínek proveďte jejich podrobnou kontrolu.

1 Stiskněte tlačítko Wi-Fi na tomto zařízení a poté se dotkněte [Nastav Wi-Fi].



2 Dotkněte se [LUMIX CLUB].

3 Dotkněte se [Podmínky použití].

- Toto zařízení bude připojeno k síti a dojde k zobrazení smluvních podmínek použití. Po jejich ověření zavřete menu dotekem [KONEC].

■ Vymazání vašeho Přihlašovacího uživatelského jména a účtu z “LUMIX CLUB”

Slouží k vymazání Přihlašovacího uživatelského jména z tohoto zařízení při jeho přenosu jiné straně nebo při jeho likvidaci. Můžete vymazat také váš účet v “LUMIX CLUB”.

1 Stiskněte tlačítko Wi-Fi na tomto zařízení a poté se dotkněte [Nastav Wi-Fi].



2 Dotkněte se [LUMIX CLUB].

3 Dotkněte se [Odstranit účet].

- Dojde k zobrazení hlášení. Dotkněte se [DALŠÍ].

4 Dotkněte se [ANO] na straně pro potvrzení vymazání Přihlašovacího uživatelského jména.

- Dojde k zobrazení hlášení. Dotkněte se [DALŠÍ].

5 Za účelem vymazání účtu “LUMIX CLUB” na straně pro potvrzení vymazání se dotkněte [ANO].

- Dojde k zobrazení hlášení. Dotkněte se [DALŠÍ].

- Když nevymazáváte účet “LUMIX CLUB”, v případě volby [NE] dojde pouze k vymazání Přihlašovacího uživatelského jména.

6 Dotkněte se [KONEC].

-
- Změny a jiné úkony Přihlašovacích uživatelských jmen mohou být prováděny pouze s Přihlašovacím uživatelským jménem získaným s tímto zařízením.

Použití internetových služeb

Při odesílání snímků na webové služby musí být používány webové služby registrované v rámci klubu “LUMIX CLUB”. Registrace více webových služeb odešle snímky na všechny služby zároveň.

- Ověřte “FAQ/Contact us” na níže uvedené internetové stránce pro kompatibilní internetové služby.
<https://lumixclub.panasonic.net/eng/c/>

Příprava:

Ujistěte se, že jste vytvořili účet na internetové službě, kterou chcete používat, a že máte k dispozici příslušné přihlašovací údaje.

1 Připojte se na internetovou stránku “LUMIX CLUB” s použitím smartphonu nebo počítače.

2 Zadejte vaše Přihlašovací uživatelské jméno pro “LUMIX CLUB” a Heslo a přihlaste se do služby.

3 Uložte vaši e-mailovou adresu.

4 Zvolte internetovou službu, kterou chcete používat, a uložte ji.

- Při ukládání služby postupujte podle pokynů zobrazených na displeji.

Funkce bezdrátové dvojité/ vícenásobné kamery

Pokud je toto zařízení připojeno k jednomu nebo více chytrým telefonům pomocí Wi-Fi, můžete snímek přenesený z chytrého telefonu na tomto zařízení zobrazit v dílčím okně a zaznamenat jej současně se snímkem z hlavní kamery. (Bezdrátová dvojitá/vícenásobná kamera)

- V tomto Návodu k použití se funkce zobrazující obraz z jednoho chytrého telefonu v jednom dílčím okně nazývá “Bezdrátová dvojitá kamera” a funkce zobrazující obraz z až tří chytrých telefonů a dílčí kamery tohoto přístroje* ve dvou dílčích oknech se nazývá “Bezdrátová vícenásobná kamera”.

* Pro řadu **WXF1**



- A** Chytrý telefon (bezdrátová dílčí kamera)
- B** Toto zařízení (hlavní kamera)

Použijte bezdrátovou dílčí kameru pro zachycení vlastního obličeje nebo jakékoliv scenerie jiné, než je snímána hlavní kamerou.

Záznam různých typů objektů na jednom snímku



Záznam stejného objektu z různých úhlů

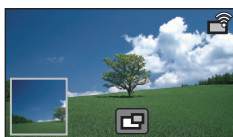

Záznam pohledu viděného od objektu



- C** Dílčí okno
- Obraz přenášený z dílčí kamery se zobrazuje v dílčím okně.

■ Funkce bezdrátové dvojité kamery

Tento návod k použití popisuje postup připojení tohoto zařízení a chytrého telefonu. Informace o jiných zařízeních, než je chytrý telefon, která podporují funkci bezdrátové dílčí kamery, a postupu při jejich použití, naleznete na níže uvedeném webu. (Platí od ledna 2018)
http://panasonic.jp/support/global/cs/e_cam

■ Funkce bezdrátové vícenásobné kamery

Při připojení více chytrých telefonů k tomuto přístroji prostřednictvím Wi-Fi lze současně zobrazit dvě dílčí okna a zaznamenávat v nich snímky.

Současně lze připojit až tři chytré telefony. (→ 233)

(Pro řadu **WXF1**)

- Můžete též použít dílčí kameru tohoto zařízení*.

* Když je LCD monitor zavřený nebo zavřený s displejem obráceným ven, dílčí kamera nefunguje. Otevřete LCD monitor.



Poznámky k funkci bezdrátové dvojité/vícenásobné kamery

Funkce bezdrátové dvojité/vícenásobné kamery závisí na podmínkách pro elektromagnetické vlny v okolí. Protože lidské tělo blokuje elektromagnetické vlnění, funkce kamery je ovlivňována množstvím lidí v okolí.

■ Tipy pro záznam

- Použijte bezdrátovou dílčí kameru v místě, kde pokud možno přímá viditelnost z polohy tohoto zařízení.
- Pokud signál mezi tímto zařízením a bezdrátovou dílčí kamerou zeslábně, zobrazí se varovná ikona. V takovém případě zmenšíte vzdálenost mezi zařízeními.
- Doporučujeme při záznamu umístit toto zařízení na stativ.

■ Při použití chytrého telefonu jako bezdrátové dílčí kamery

- Funkce bezdrátové dvojité/vícenásobné kamery řídí zpracování snímků na chytrém telefonu a přenos Wi-Fi signálu.
- Kvalita zpracování snímků, přenos signálu Wi-Fi a umístění antény se u různých chytrých telefonů liší.
- Obraz v dílčím okně, který je přenášen z chytrého telefonu, se zobrazuje s mírným zpožděním za zobrazením hlavní kamery.
- V závislosti na zařízení a prostředí, nemusí být pohyb na snímku přenášeného z chytrého telefonu plynulý nebo může vypadat, jako by některé snímky vypadly. Zvláště se to pak děje při svislé orientaci, která klade vyšší nároky na zpracování v chytrém telefonu.

Při použití chytrého telefonu jako bezdrátové dvojité/vícenásobné kamery pamatujte na následující:

- Doporučujeme použít zařízení s operačním systémem Android s procesorem Quad Core nebo vyšší verze nebo zařízení s nejnovější verzí operačního systému iOS.
- Doporučujeme, abyste se předem podívali na snímek přenášený z chytrého telefonu, abyste zkontrolovali optimální vzdálenost chytrého telefonu při záznamu, nejsnadnější způsob uchopení a ostatní podmínky záznamu.
- Doporučujeme vypnout v chytrém telefonu funkci GPS a Bluetooth, které by mohly ovlivňovat snímky z bezdrátové dílčí kamery.
- Doporučujeme ukončit co nejvíce aplikací.
- Záznam spotřebovává mnoho energie z akumulátoru. Při dlouhém záznamu věnujte pozornost zbývajícím kapacitě akumulátoru.

- Informace o nastavení chytrého telefonu naleznete v návodu k použití chytrého telefonu.
- Věnujte také pozornost části "Pokud není možné navázat spojení Wi-Fi. (→ 218)

Použití chytrého telefonu jako bezdrátové dílčí kamery

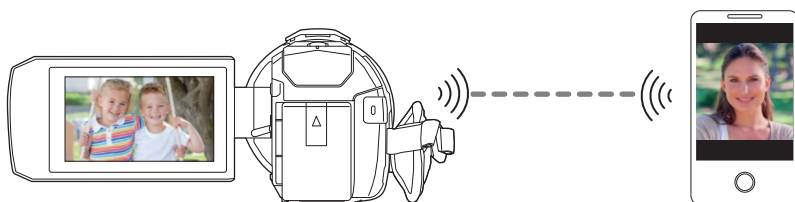

- Na smartphonu je třeba zapnout funkci Wi-Fi.
- Nastavte [TYP ZÁZNAMU] na [AVCHD], nebo [MP4].
- Nainstalujte aplikaci pro smartphone "Image App" na váš smartphone (→ 209).

První připojení chytrého telefonu jako dílčí kamery k tomuto zařízení (Chcete-li použít funkci bezdrátové dvojité kamery)

- (Pro řadu **WXF1**)
Ukončení funkce dvojité kamery. (→ 58)
- Výchozí nastavení pro [Heslo pro přímé připojení] je [VYP.].
- Pokud je [Heslo pro přímé připojení] (→ 221) nastaveno na [VYP.], QR kód se nezobrazuje. Viz "Na chytrém telefonu vyberte SSID tohoto zařízení a nastavte připojení".

Na chytrém telefonu vyberte SSID tohoto zařízení a nastavte připojení

- 1 (Když používáte obrazovku nabídky Wi-Fi)
Stiskněte tlačítko Wi-Fi na tomto zařízení a poté se dotkněte [TWIN CAMERA].

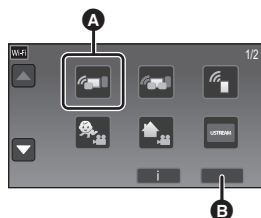

- A** [TWIN CAMERA]
- B** [KONEC]

(Při použití obrazovky záznamu)

Dotkněte se displeje záznamu na tomto zařízení a dotkněte se .



- 2** Dotkněte se položky [Smartphone] na displeji tohoto zařízení.

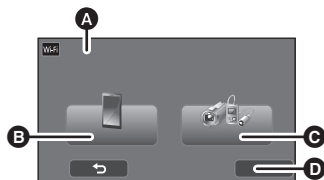

- 3** V nabídce chytrého telefonu zapněte funkci Wi-Fi.

- A** [Wireless Twin Camera]
- B** [Smartphone]
- C** [Další kamery]
- D** [ZRUŠIT]

- **Při nastavení [Heslo pro přímé připojení] na [VYP].**
Přejděte na část "Při nastavení [Heslo pro přímé připojení] na [VYP].". (→ 231)
- **Při nastavení [Heslo pro přímé připojení] na [ZAP].**
Přejděte na část "Při nastavení [Heslo pro přímé připojení] na [ZAP].". (→ 231)

Při nastavení [Heslo pro přímé připojení] na [VYP].

4 Na obrazovce chytrého telefonu Wi-Fi vyberte SSID zobrazené na tomto zařízení.

- Připojení Wi-Fi může chvíli trvat.

5 Po připojení Wi-Fi stiskněte na chytrém telefonu tlačítko návratu na úvodní obrazovku a spusťte aplikaci chytrého telefonu “Image App”.

6 (Pokud se jedná o první pokus o připojení chytrého telefonu k tomuto zařízení)

Potvrďte zprávu a dotkněte se na displeji tohoto zařízení tlačítka [ANO].

- Po dokončení připojení k tomuto zařízení bude snímek zaznamenaný chytrým telefonem zobrazen v dílčím okně tohoto zařízení.

Při nastavení [Heslo pro přímé připojení] na [ZAP].

4 Dotkněte se položky [Wi-Fi] na displeji tohoto zařízení.

5 Na obrazovce chytrého telefonu Wi-Fi vyberte SSID zobrazené na tomto zařízení.

- Když se jedná o první připojení chytrého telefonu k tomuto zařízení přes Wi-Fi, zadejte do chytrého telefonu heslo zobrazené na obrazovce tohoto zařízení.
- Připojení Wi-Fi může chvíli trvat.

6 Po připojení Wi-Fi stiskněte na chytrém telefonu tlačítko návratu na úvodní obrazovku a spusťte aplikaci chytrého telefonu “Image App”.

- Po dokončení připojení k tomuto zařízení bude snímek zaznamenaný chytrým telefonem zobrazen v dílčím okně tohoto zařízení.

-
- Následujícím postupem můžete registrovat až deset chytrých telefonů. Pokud počet přesáhne deset, vymažou se informace o chytrém telefonu s nejstarším datem a časem.
 - Nastavení [Heslo pro přímé připojení] na [VYP.] a připojení tohoto zařízení a chytrého telefonu přímo.

Skenování QR kódu pro nastavení připojení

- Nastavte [Heslo pro přímé připojení] na [ZAP.]. (→ 221)

1 (Když používáte obrazovku nabídky Wi-Fi)
Stiskněte tlačítko Wi-Fi na tomto zařízení a poté se dotkněte [TWIN CAMERA].

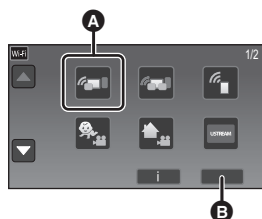

- A** [TWIN CAMERA]
- B** [KONEC]

(Při použití obrazovky záznamu)

Dotkněte se displeje záznamu na tomto zařízení a dotkněte se 



2 Dotkněte se položky [Smartphone] na displeji tohoto zařízení.

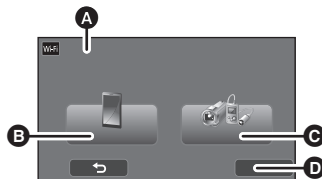

- A** [Wireless Twin Camera]
- B** [Smartphone]
- C** [Další kamery]
- D** [ZRUŠIT]

3 Dotkněte se položky [QR kód] na displeji tohoto zařízení.

4 Spust'te aplikaci smartphonu "Image App".

5 Na smartphonu vyberte [QR code] a naskenujte kód QR zobrazený na displeji tohoto zařízení.

- Při použití zařízení se systémem iOS postupujte následovně:

- 1** Vyberte možnost, která vám povolí instalovat aplikaci na obrazovce profilu "Image App" a dokončete instalaci podle pokynů na obrazovce.
 - 2** Opusťte zobrazenou obrazovku stiskem hlavního tlačítka.
 - 3** Dotkněte se položky [DALŠÍ] zobrazené na displeji tohoto zařízení, tím zobrazíte jeho název SSID.
 - 4** Po výběru názvu sítě (SSID) na tomto přístroji z nastavení Wi-Fi ve smartphonu spust'te aplikaci "Image App".
- Po dokončení připojení k tomuto zařízení bude snímek zaznamenaný chytrým telefonem zobrazen v dílčím okně tohoto zařízení.
 - Pokud QR kód nelze načíst, postupujte podle pokynů v části "Na chytrém telefonu vyberte SSID tohoto zařízení a nastavte připojení". (→ 229)

První připojení chytrého telefonu jako dílčí kamery k tomuto zařízení (Chcete-li použít funkci bezdrátové vícenásobné kamery)



- Výchozí nastavení pro [Heslo pro přímé připojení] je [VYP.].
- Pokud je [Heslo pro přímé připojení] (→ 221) nastaveno na [VYP.], QR kód se nezobrazuje. Viz "Na chytrém telefonu vyberte SSID tohoto zařízení a nastavte připojení".
- Současně lze připojit až tři chytré telefony.
- Jeden chytrý telefon nemůžete registrovat jako vícenásobnou bezdrátovou dílčí kameru.

Na chytrém telefonu vyberte SSID tohoto zařízení a nastavte připojení.

1 Stiskněte tlačítko Wi-Fi na tomto zařízení a poté se dotkněte [Multi Camera].

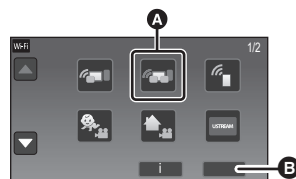

- A** [Multi Camera]
- B** [KONEC]

2 Dotkněte se [Nezaregistrováno] pro registraci chytrého telefonu, který má být připojen.

- Dotknutím se [Nezaregistrováno] spustíte připojení Wi-Fi.

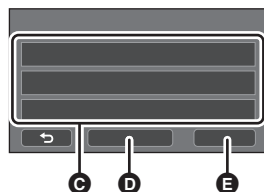

- C** [Nezaregistrováno]
- D** [Reset]
- E** [ZADAT]

3 V nabídce chytrého telefonu zapněte funkci Wi-Fi.

- Při nastavení [Heslo pro přímé připojení] na [VYP.].
Přejděte na část "Při nastavení [Heslo pro přímé připojení] na [VYP.]". (→ 234)
- Při nastavení [Heslo pro přímé připojení] na [ZAP.].
Přejděte na část "Při nastavení [Heslo pro přímé připojení] na [ZAP.]". (→ 234)

Při nastavení [Heslo pro přímé připojení] na [VYP].

4 Na obrazovce chytrého telefonu Wi-Fi vyberte SSID zobrazené na tomto zařízení.

- Připojení Wi-Fi může chvíli trvat.

5 Po připojení Wi-Fi stiskněte na chytrém telefonu tlačítko návratu na úvodní obrazovku a spusťte aplikaci chytrého telefonu “Image App”.

6 (Pokud se jedná o první pokus o připojení chytrého telefonu k této jednotce) **Potvrďte zprávu “Připojte tento chytrý telefon?” a dotkněte se na displeji tohoto zařízení tlačítka [ANO].**

- Po dokončení připojení k tomuto zařízení bude název chytrého telefonu zobrazen v registračním okně v Kroku 2.
- Zopakujte kroky 2–6 a zaregistrujte a použijte dva nebo více chytrých telefonů.
- (Pro řadu **[WXF1]**)
Když používáte dílčí kameru tohoto zařízení, můžete použít funkci bezdrátové vícenásobné kamery s pouze jedním registrovaným chytrým telefonem. Otáčením dílčí kamerou ji zapnete. (→ 56)

7 Registraci dokončíte dotknutím se [ZADAT].

- (Pro řadu **[WXF1]**)
Snímek zaznamenaný chytrým telefonem připojeným k tomuto zařízení nebo snímek zaznamenaný dílčí kamerou tohoto zařízení* bude zobrazen v dílčím okně tohoto zařízení.
* Zobrazí se, pokud jste připojili chytrý telefon k tomuto zařízení a povolili dílčí kameru tohoto zařízení.
- (Pro řadu **[VXF1]** /řadu **[VX1]** /řadu **[V800]**)
Snímek zaznamenaný chytrým telefonem připojeným k tomuto zařízení bude zobrazen v dílčím okně tohoto zařízení.
- Pokud se dotknete , bude registrace zrušena.

Při nastavení [Heslo pro přímé připojení] na [ZAP].

4 Dotkněte se položky [Wi-Fi] na displeji tohoto zařízení.

5 Na obrazovce chytrého telefonu Wi-Fi vyberte SSID zobrazené na tomto zařízení.

- Když se jedná o první připojení chytrého telefonu k tomuto zařízení přes Wi-Fi, zadejte do chytrého telefonu heslo zobrazené na obrazovce tohoto zařízení.
- Připojení Wi-Fi může chvíli trvat.

6 Po připojení Wi-Fi stiskněte na chytrém telefonu tlačítko návratu na úvodní obrazovku a spusťte aplikaci chytrého telefonu “Image App”.

- Po dokončení připojení k tomuto zařízení bude název chytrého telefonu zobrazen v registračním okně v Kroku 2.
- Zopakujte kroky 2–6 a zaregistrujte a použijte dva nebo více chytrých telefonů.
- (Pro řadu **[WXF1]**)
Když používáte dílčí kameru tohoto zařízení, můžete použít funkci bezdrátové vícenásobné kamery s pouze jedním registrovaným chytrým telefonem. Otáčením dílčí kamerou ji zapnete. (→ 56)

7 Registraci dokončíte dotknutím se [ZADAT].

- (Pro řadu **WXF1**)

Snímek zaznamenaný chytrým telefonem připojeným k tomuto zařízení nebo snímek zaznamenaný dílčí kamerou tohoto zařízení* bude zobrazen v dílčím okně tohoto zařízení.

- * Zobrazí se, pokud jste připojili chytrý telefon k tomuto zařízení a povolili dílčí kameru tohoto zařízení.

- (Pro řadu **VXF1** /řadu **VX1** /řadu **V800**)

Snímek zaznamenaný chytrým telefonem připojeným k tomuto zařízení bude zobrazen v dílčím okně tohoto zařízení.

- Pokud se dotknete , bude registrace zrušena.

Skenování QR kódu pro nastavení připojení

- Nastavte [Heslo pro přímé připojení] na [ZAP.]. (→ 221)

1 Stiskněte tlačítko Wi-Fi na tomto zařízení a poté se dotkněte [Multi Camera].

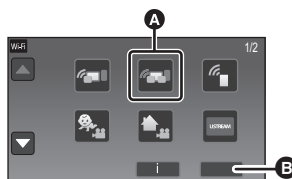

- A** [Multi Camera]
- B** [KONEC]

2 Dotkněte se [Nezaregistrováno] pro registraci chytrého telefonu, který má být připojen.

- Dotknutím se [Nezaregistrováno] spustíte připojení Wi-Fi.

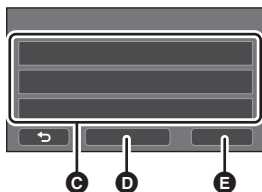

- C** [Nezaregistrováno]
- D** [Reset]
- E** [ZADAT]

3 Dotkněte se položky [QR kód] na displeji tohoto zařízení.

4 Spustíte aplikaci smartphonu “Image App”.

5 Na smartphonu vyberte [QR code] a naskenujte kód QR zobrazený na displeji tohoto zařízení.

- Pokud používáte zařízení s operačním systémem iOS, viz strana 232 v Kroku 5.
- Po dokončení připojení k tomuto zařízení bude název chytrého telefonu zobrazen v registračním okně v Kroku 2.
- Pokud QR kód nelze načíst, postupujte podle pokynů v části “Na chytrém telefonu vyberte SSID tohoto zařízení a nastavte připojení”. (→ 233)
- Zopakujte kroky 2–5 a zaregistrujte a použijte dva nebo více chytrých telefonů.
- (Pro řadu **WXF1**)
Když používáte dílčí kameru tohoto zařízení, můžete použít funkci bezdrátové vícenásobné kamery s pouze jedním registrovaným chytrým telefonem. Otáčením dílčí kamerou ji zapnete. (→ 56)

6 Registraci dokončíte dotknutím se [ZADAT].

- (Pro řadu **WXF1**)
Snímek zaznamenaný chytrým telefonem připojeným k tomuto zařízení nebo snímek zaznamenaný dílčí kamerou tohoto zařízení* bude zobrazen v dílčím okně tohoto zařízení.
- * Zobrazí se, pokud jste připojili chytrý telefon k tomuto zařízení a povolili dílčí kameru tohoto zařízení.

- (Pro řadu **VXF1** /řadu **VX1** /řadu **V800**)

Snímek zaznamenaný chytrým telefonem připojeným k tomuto zařízení bude zobrazen v dílčím okně tohoto zařízení.

- Pokud se dotknete , bude registrace zrušena.

- Pro funkci bezdrátové vícenásobné kamery nemůžete připojit jiná zařízení než chytré telefony.
- Změna nastavení [Heslo pro přímé připojení] vymaže registrované chytré telefony.
- Pokud jste vytvořili připojení pomocí [Heslo pro přímé připojení] nastaveného na [ZAP.], připojte druhý a další chytrý telefon se stejným nastavením. Chytré telefony lze připojit, i když jsou pro ně použity různé způsoby připojení [Wi-Fi] a [QR kód].
- Následujícím postupem můžete registrovat až deset chytrých telefonů. Pokud počet přesáhne deset, vymažou se informace o chytrém telefonu s nejstarším datem a časem. (Chytré telefony se mohou stát neregistrovanými, pokud použijete funkci bezdrátové vícenásobné kamery).
 - Nastavení [Heslo pro přímé připojení] na [VYP.] a připojení tohoto zařízení a chytrého telefonu přímo.
- Můžete také přepnout snímek v dílčím okně. Podrobnosti jsou uvedeny v "Přepnutí obrazu v dílčím okně" na straně 244.

Při druhém a dalším připojení

Chcete-li použít funkci bezdrátové dvojité kamery

- 1** Dotkněte se displeje záznamu na tomto zařízení a dotkněte se .

- 2** Spustěte aplikaci smartphonu "Image App".

- Toto zařízení a chytrý telefon se připojí pomocí Wi-Fi. Po dokončení připojení k tomuto zařízení bude snímek zaznamenaný chytrým telefonem zobrazen v dílčím okně tohoto zařízení.
- Pokud nelze připojení navázat nebo se v dílčím okně nezobrazí žádný snímek, proveďte připojení znovu podle níže popsaných kroků:
 - 1** Ukončete aplikaci chytrého telefonu "Image App".
 - 2** Dotkněte se znovu displeje záznamu tohoto zařízení a dotkněte se .
 - 3** Dotkněte se položky [Změnit zařízení] na displeji tohoto zařízení.



Po provedení výše uvedených kroků postupujte od kroku 2 dále v "Na chytrém telefonu vyberte SSID tohoto zařízení a nastavte připojení" v "První připojení chytrého telefonu jako dílčí kamery k tomuto zařízení (Chcete-li použít funkci bezdrátové dvojité kamery)". (→ 229)

- [Historie] umožňuje nastavit Wi-Fi připojení s nastavením Wi-Fi, které jste použili dříve. (→ 217)



Chcete-li použít naposled připojené chytré telefony

- 1 Stiskněte tlačítko Wi-Fi na tomto zařízení a poté se dotkněte [Multi Camera].
- 2 Dotkněte se [ZADAT].

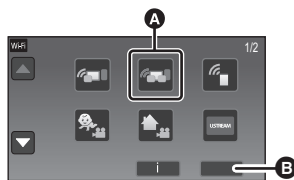

- A [Multi Camera]
B [KONEC]

3 Spustíte aplikaci smartphonu "Image App".

- Toto zařízení a chytrý telefon se připojí pomocí Wi-Fi. Po dokončení připojení k tomuto zařízení bude snímek zaznamenaný chytrým telefonem zobrazen v dílčím okně tohoto zařízení.
- Pokud nelze připojení navázat nebo se v dílčím okně nezobrazí žádný snímek, proveďte připojení znovu podle níže popsaných kroků:
 - 1 Dotkněte se displeje na tomto zařízení a dotkněte se položky .
 - 2 Dotkněte se položky [Změnit zařízení] na displeji tohoto zařízení.
 - 3 Zavřete aplikaci chytrého telefonu "Image App" a poté se dotkněte [Reset] na registrační obrazovce zařízení.
 - 4 Dotkněte se [ANO].

Po provedení výše uvedených kroků postupujte od kroku 2 dále v "Na chytrém telefonu vyberte SSID tohoto zařízení a nastavte připojení" v "První připojení chytrého telefonu jako dílčí kamery k tomuto zařízení (Chcete-li použít funkci bezdrátové vícenásobné kamery)". (→ 233)

Chcete-li vyměnit registrované chytré telefony

- 1 Stiskněte tlačítko Wi-Fi na tomto zařízení a poté se dotkněte [Multi Camera].
- 2 Dotkněte se názvu registrovaného zařízení, které chcete vyměnit.

- Zavřete aplikaci chytrého telefonu "Image App" a poté postupujte podle Kroku 3 na straně 233.
- Připojení oskenováním QR kódu proveďte podle postupu v Kroku 3 na straně 236.
- Po dokončení připojení k tomuto zařízení bude název zařízení změněn na nově registrované zařízení.

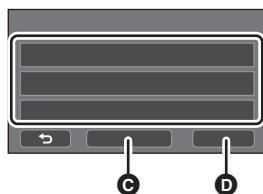

- C [Reset]
D [ZADAT]

Chcete-li odstranit všechny registrované chytré telefony

Zavřete aplikaci chytrého telefonu "Image App" a poté se dotkněte [Reset] na registrační obrazovce zařízení.

- Zobrazí se zpráva. Dotknutím [ANO] dojde k odstranění všech registrovaných údajů a názvy zařízení budou označeny jako [Nezaregistrováno].

-
- Připojení Wi-Fi vytvořená funkcí bezdrátové vícenásobné kamery nejsou uložena jako záznamy v [Historie].

Ukončení spojení

1 Dotkněte se displeje záznamu na tomto zařízení a dotkněte se .

2 Dotkněte se položky [KONEC] na displeji tohoto zařízení.

- Spojení Wi-Fi bude ukončeno.
- Na chytrém telefonu ukončete aplikaci "Image App".

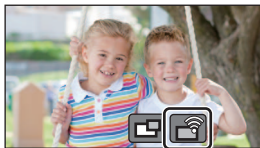

-
- Připojení můžete také ukončit stisknutím tlačítka Wi-Fi na tomto zařízení. Pokud v průběhu přerušení záznamu stisknete tlačítko Wi-Fi, zobrazí se zpráva. Pokud chcete ukončit připojení, dotkněte se [ANO].

Záznam pomocí bezdrátové dílčí kamery (Bezdrátová dvojitá/vícenásobná kamera)

- (Pro řadu **WXF1**)
Dílčí kamera tohoto zařízení není dostupná pro funkci bezdrátové dvojité kamery.
 - Obraz zaznamenaný hlavní kamerou a obraz bezdrátové dílčí kamery zobrazený v dílčím okně jsou společně zaznamenány jako jedna scéna nebo statický snímek*. Při přehrávání takové scény nebo statického snímku nelze obraz v dílčím okně odstranit ani skrýt.
 - Pokud nastavíte [Záloha pro Twin Camera] na [ZAP.], při záznamu snímků pomocí funkce bezdrátové dvojité/vícenásobné kamery, můžete také zaznamenávat snímky z hlavní kamery bez obrázků z dílčí kamery, jako samostatné scény. (→ 62)
- * Pokud se používá funkce bezdrátové vícenásobné kamery, nelze zaznamenávat fotografie.

1 Připojte chytrý telefon k tomuto zařízení jako bezdrátovou dílčí kameru.
(→ 229, 233)

2 Zahajte záznam.

- Nelze provádět záznam a činnosti v dílčím okně, dokud nejsou zobrazena všechna dílčí okna.

Zobrazení na obrazovce při použití bezdrátové dílčí kamery

Ikony stavu připojení pro bezdrátovou dílčí kameru

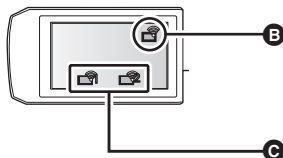
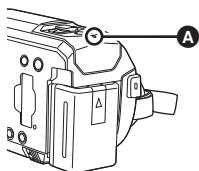



A Svítí zeleně

- Pokud je aktivována funkce bezdrátové dvojité/vícenásobné kamery, indikátor stavu (→ 10) svítí zeleně.
- Když je Wi-Fi odpojena, indikátor stavu svítí znovu červeně.

Pokud je bezdrátová dílčí kamera připojena:



B Pokud se používá funkce bezdrátové dvojité kamery

V závislosti na intenzitě rádiového signálu se zobrazení mění následujícím způsobem:

 (slabý) →  →  (silný).





C Pokud se používá funkce bezdrátové vícenásobné kamery (např. bezdrátová dílčí kamera 1)



V závislosti na intenzitě rádiového signálu se zobrazení mění následujícím způsobem:

 (slabý) →  →  (silný).

- Číslo ikony se liší v závislosti na vybrané bezdrátové dílčí kameře. (1–3)

Pokud se signál Wi-Fi zeslabí

Pokud se při zobrazení dílčího okna zeslabí signál, ikona stavu připojení se změní na  /  (slabý) a v dílčím okně bliká  / .

Pokud se signál dále zeslabí, ikona stavu připojení se změní na  /  a obraz v dílčím okně zmizí.

- Nelze provádět následující činnosti dílčího okna:
 - Změna umístění zobrazení dílčího okna (Pouze pro bezdrátovou dvojitou kameru)
 - Změna barvy rámečku dílčího okna

Pokud se používá funkce bezdrátové dvojité kamery



Pokud se používá funkce bezdrátové vícenásobné kamery (Pokud dojde k oslabení signálu pro bezdrátovou dílčí kameru 1)



- S dílčím oknem můžete pracovat, když signál zesílí.
-
- V závislosti na chytrém telefonu může dojít k ukončení Wi-Fi spojení.

■ Zobrazení a skrytí dílčího okna

Dotkněte se položky .



- Každým dotykem této ikony zobrazíte nebo skryjete dílčí okno.
- Pokud je dílčí okno skryté, obraz z dílčího okna nebude zaznamenáván.



■ Rozměr dílčího okna při použití bezdrátové dvojitě/vícenásobné kamery

Rozměr snímku zobrazeného v dílčím okně závisí na kameře chytrého telefonu a orientaci chytrého telefonu.

Příklad: zobrazení v dílčím okně, když je poměr stran zobrazení hlavní kamery 16:9
(Žluté rámečky odpovídají rozměru snímku zobrazeného v dílčím okně.)

Orientace chytrého telefonu	Svislé	Vodorovné*
Zobrazení dílčího okna	 Smartphone v svislé orientaci. Dílčí okno zobrazuje portrét dívky s žlutým rámečkem.	 Smartphone v vodorovné orientaci. Dílčí okno zobrazuje portrét dívky s žlutým rámečkem.

* V závislosti na chytrém telefonu nemusí být možné použít vodorovnou orientaci.

Změna nastavení bezdrátové dvojité kamery

Změna umístění zobrazení dílčího okna

- 1 Dotkněte se dílčího okna.
 - 2 Dotkněte se místa na displeji, které chcete změnit.
- Podle polohy dílčího okna na displeji se může změnit poloha ikon na displeji.



Změna barvy rámečku dílčího okna

- 1 Dotkněte se dílčího okna.
- 2 Dotkněte se ikony .
- 3 Dotkněte se  a vyberte požadovaný rámeček.

- ① : Růžový
- ② : Zelený
- ③ : Oranžový
- ④ : Šedivý
- ⑤ : Stín*
- ⑥ : Bez rámečku

* Přidá stín na pravou a spodní stranu.

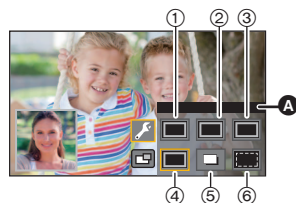

A [ORÁM.]

Změna nastavení bezdrátové vícenásobné kamery

Změna umístění zobrazení dílčího okna

1 Dotknutím se dílčího okna provedete změnu.

- Vybrané dílčí okno bude zvýrazněno žlutě.

2 Dotkněte se místa na displeji, které chcete změnit.

- Podle polohy dílčího okna na displeji se může změnit poloha ikon na displeji.
- Není možné přesunout dílčí okno na pozice zobrazení pro jiné dílčí okno.



Změna barvy rámečku dílčího okna

1 Dotknutím se dílčího okna provedete změnu.

2 Dotkněte se ikony [🔧].

3 Dotkněte se [COLOUR] a vyberte požadovaný rámeček.

- ① : Růžový
- ② : Zelený
- ③ : Oranžový
- ④ : Šedivý
- ⑤ : Stín*
- ⑥ : Bez rámečku

* Přidá stín na pravou a spodní stranu.

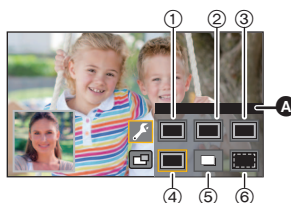

A [ORÁM.]

Přepnutí obrazu v dílčím okně

1 Dotknutím se dílčího okna provedete přepnutí.

- Vybrané dílčí okno bude zvýrazněno žlutě.
- Zobrazí se ikony pro výběr u dílčí kamery a vybraná ikona se zvýrazní žlutě.

2 Přepnutí obrazu v dílčím okně provedete dotykem příslušné ikony.

[📷] : Zobrazí snímek z dílčí kamery tohoto zařízení (řada [WXF1]).

[📷] : Zobrazí snímek z bezdrátové dílčí kamery 1.







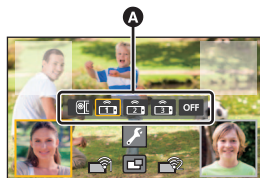

[📷] : Zobrazí snímek z bezdrátové dílčí kamery 2.

[📷] : Zobrazí snímek z bezdrátové dílčí kamery 3.

[OFF] : VYPNOUT



A Ikony výběru dílčí kamery

- (Pro řadu **WXF1**)
Pokud jste se dotkli  (dílčí kamera tohoto zařízení), otáčením dílčí kamery ji zapnete.*
- * Když je LCD monitor zavřený s displejem obráceným ven, dílčí kamera nefunguje. Otevřete LCD monitor.
- Pokud jste se dotkli  /  /  (bezdrátová dílčí kamera 1/2/3), připojte registrovaný chytrý telefon a spusťte "Image App".
- V následujících případech bude okno dílčí kamery zobrazeno na LCD monitoru tohoto zařízení, ale nebude zaznamenáno. Poté, co zmizí ikony výběru dílčí kamery, okno dílčí kamery se zobrazí v poloprůhledné šedé barvě.
 - Pokud ponecháte dílčí kameru tohoto zařízení uzavřenou i po dotyku na  (dílčí kamera tohoto zařízení)
 - Když registrovaný chytrý telefon, který jste vybrali dotykem na  /  /  (bezdrátová dílčí kamera 1/2/3) není připojen k tomuto zařízení nebo když je signál Wi-Fi mezi chytrým telefonem a tímto zařízením slabý.
 - Pokud jste se dotkli **OFF** (VYPNOUT)

- (Pro řadu **WXF1**)
Pokud je snímek dílčí kamery nastaven na  (dílčí kamera tohoto zařízení), lze měnit následující nastavení okna dílčí kamery:
 - Změna velikosti dílčího okna (→ 59)
 - Zoomové přiblížení/vzdálení v dílčím okně (→ 59)
 - Nastavení a úprava dílčí kamery a dílčího okna (Režim vyvážení bílé/zaostřování/komentář) (→ 60)



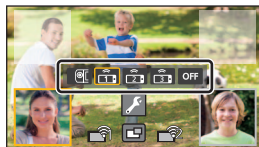

Výměna snímků mezi dílčími okny

1 Dotkněte se dílčího okna, které se má vyměnit.

- Vybrané dílčí okno bude zvýrazněno žlutě.
- Zobrazí se ikony pro výběr u dílčí kamery a vybraná ikona se zvýrazní žlutě.



2 Dotkněte se ikony vybrané pro další dílčí okno.

- Snímky dílčího okna se vymění.
-
- Dílčí okno se otevře až po prodlévě.
 - Pokud je toto zařízení připojeno k bezdrátové dílčí kameře, nelze zařízení nastavit do Režimu přehrávání.
 - Pokud je zobrazeno dílčí okno, nemusí být zobrazeny následující tlačítka ikon. Pokud chcete tato tlačítka zobrazit, stiskněte na obrazovce obrázek hlavní kamery.
 -  (Dotykové menu)
 -  /  (Ikony tlačítek zoomu)
 -  (Ikona tlačítka záznamu)
 - Ikona tlačítka režimu záznamu (→ 64)
 - Následující funkce nefungují:
 - Režim Kreativní kontroly
 - Režim filmu HDR
 - FULL HD zpomalené video
 - Vypnutí režimu Asistenta zastavení pohybu
 - Položky menu nastavení
 - Funkce přenosu Eye-Fi
 - Přepínání na jiné Wi-Fi funkce
 - Dálkově ovládaný pohyblivý držák
 - Formát záznamu [24p]

(Pro řadu **WXF1**/řadu **VXF1**/řadu **VX1**)

- Fotografický režim 4K
- Formát záznamu [4K MP4]
- Režim Efektu kina
- Následující funkce nefungují pro obraz dílčího okna:
 - Dotyková závěrka
 - [ORÁM. TVÁŘE]
 - Sledování AF/AE
 - Aretace optického stabilizátoru obrazu
- Pokud je snímek z bezdrátové dílčí kamery zobrazen v dílčím okně, nejsou dostupná následující nastavení:
 - Nastavení dílčího okna (WB/Jas/Zaostřování/Komentář)
 - Změna úrovně zvětšení a velikosti dílčího okna
- V závislosti na podmínkách záznamu se může vyvážení barev, jas a další nastavení hlavní a bezdrátové dílčí kamery lišit.
- Položky menu záznamu, ikony ovládání a funkce, jako je stabilizátor obrazu, funkce vyrovnaného snímání a [RYCHLÉ ZAPNUTÍ], fungují pouze pro hlavní kameru.
- Efekty zatmívání/roztmívání snímku se neprojeví v dílčím okně.
- Pokud zmizí obrazovka "Image App", zastaví se přenos snímků do dílčího okna. (Spojení Wi-Fi zůstává aktivní.) K tomu může například dojít, když chytrý telefon přijme hovor nebo stisknete hlavní tlačítko.

Pokud na chytrém telefonu znovu spustíte "Image App", přenos snímků do hlavní kamery bude restartován a dílčí okno se automaticky zobrazí.
- Nemůžete zaznamenávat snímky bezdrátové dvojitě/vícenásobné kamery na chytrém telefonu.

(Když se používá funkce bezdrátové dvojitě kamery)

- Pokud snímáte statické snímky, může zaostřování trvat déle než obvykle. (→ 35)
- Současný záznam statických snímků není možný při záznamu filmu nebo použití PRE-REC.
- Pokud není přijat snímek z bezdrátové dílčí kamery vybrané pro dílčí okno po dobu 4 minuty (přibližně) nebo více, Wi-Fi spojení se ukončí. (Neukončí se, pokud je zaznamenáván film.)

(Když se používá funkce bezdrátové vícenásobné kamery)

- Tato funkce je dostupná pouze v Režimu záznamu filmu. Nemůžete přepnout do Režimu záznamu statických snímků nebo snímat statické snímky.
- Pokud není přijat snímek z bezdrátové dílčí kamery vybrané pro dílčí okno po dobu 4 minuty (přibližně) nebo více, Wi-Fi spojení se ukončí. (Neukončí se, pokud je zaznamenáván film nebo je přijat snímek z jakéhokoliv dílčího okna.)

Pokud není možné navázat spojení Wi-Fi (Bezdrátová dvojitá/vícenásobná kamera)

- Informace o nastavení chytrého telefonu naleznete v návodu k použití chytrého telefonu.

Závada	Zkontrolujte
<p>Nelze připojit toto zařízení k chytrému telefonu.</p> <p>V dílčím okně není žádné zobrazení.</p>	<ul style="list-style-type: none"> • Zkontrolujte nastavení Wi-Fi chytrého telefonu, kde zjistíte, zda je vybráno SSID tohoto zařízení, aby mohlo dojít k nastavení Wi-Fi mezi chytrým telefonem a tímto zařízením. • Pokud je chytrý telefon připojen k bezdrátovému přístupovému bodu nebo jiné video kameře, která podporuje funkci bezdrátové dvojité/vícenásobné kamery, po ukončení spojení vyberte z nabídky nastavení Wi-Fi na chytrém telefonu SSID tohoto zařízení a restartujte "Image App". • Pokud si nejste jistí SSID této jednotky, při připojení chytrého telefonu jiného, než byl dříve připojený chytrý telefon, nebo při změně nastavení [Heslo pro přímé připojení] po připojení k chytrému telefonu, postupujte při opětovném připojování podle níže uvedených kroků: (Když se používá funkce bezdrátové dvojité kamery) <ol style="list-style-type: none"> 1 Na chytrém telefonu ukončete aplikaci "Image App". 2 Funkci bezdrátové dvojité kamery vypnete stisknutím tlačítka Wi-Fi na tomto zařízení. 3 Stiskněte znovu tlačítko Wi-Fi a dotkněte se [TWIN CAMERA]. 4 Postupujte od kroku 2 dále v "Na chytrém telefonu vyberte SSID tohoto zařízení a nastavte připojení" v "První připojení chytrého telefonu jako dílčí kamery k tomuto zařízení (Chcete-li použít funkci bezdrátové dvojité kamery)". (→ 229) (Když se používá funkce bezdrátové vícenásobné kamery) <ol style="list-style-type: none"> 1 Na chytrém telefonu ukončete aplikaci "Image App". 2 Funkci bezdrátové vícenásobné kamery vypnete stisknutím tlačítka Wi-Fi na tomto zařízení. 3 Stiskněte znovu tlačítko Wi-Fi a dotkněte se [Multi Camera]. 4 Na obrazovce registrace jednotky se dotkněte [Reset]. 5 Dotkněte se [ANO]. 6 Postupujte od kroku 2 dále v "Na chytrém telefonu vyberte SSID tohoto zařízení a nastavte připojení" v "První připojení chytrého telefonu jako dílčí kamery k tomuto zařízení (Chcete-li použít funkci bezdrátové vícenásobné kamery)". (→ 233)

Závada	Zkontrolujte
<p>Snímek dílčího okna je přerušen.</p> <p>Snímek dílčího okna zmizí.</p>	<ul style="list-style-type: none"> ● Pokud dojde k zeslabení signálu Wi-Fi, je promítání snímku v dílčím okně přerušeno. Pokud signál dále zeslabí, obraz v dílčím okně automaticky zmizí. ● V závislosti na orientaci tohoto zařízení a chytrého telefonu a vzdálenosti mezi nimi se může zobrazování v dílčím okně přerušit. Pokud je špatný příjem obrazu, zmenšíte vzdálenost a současně zkontrolujte ikonu stavu připojení (→ 240). Můžete také vysílač Wi-Fi (→ 8) nasměrovat na chytrý telefon.

- Věnujte také pozornost části "Pokud není možné navázat spojení Wi-Fi. (→ 218)

Co si přejete dělat s PC

HD Writer AE 5.4

S použitím softwaru HD Writer AE 5.4 můžete kopírovat filmy/statické snímky na HDD počítače nebo je zapisovat na média, jako jsou disky Blu-ray, disky DVD nebo karty SD.

Přejděte na níže uvedené stránky a stáhněte a nainstalujte software.

- Software je k dispozici pro stažení až do konce března 2021.

http://panasonic.jp/support/global/cs/soft/download/f_ae54.html

- Podrobnější informace k použití naleznete v návodu k použití HD Writer AE 5.4 (ve formátu PDF).

■ Smart Wizard

Když připojíte toto zařízení k PC s nainstalovaným HD Writer AE 5.4, bude automaticky zobrazena strana Smart Wizard. (→ 256)



Kopírování do PC:

Umožňuje kopírovat filmy/statické snímky na HDD počítače.

Kopírování na disk:

Umožňuje kopírovat disky zaznamenané v kvalitě s vysokým nebo standardním rozlišením obrazu (formát MPEG2).

- V rámci snadného kopírování zvolte funkci, kterou si přejete použít, a postupujte dle pokynů zobrazených na displeji.

Co lze udělat s HD Writer AE 5.4	Druh dat
Uložení dat do počítače Kopírování na Blu-ray disk/formát AVCHD: <ul style="list-style-type: none"> • /Scény zaznamenané v režimu 1080/50p mohou být zkopírovány jako 1080/50p. (→ 250: Důležitá informace) • Scény 4K MP4*, scény MP4 nebo scény 24p nelze kopírovat na disk Blu-ray nebo do formátu AVCHD. * Pro řadu WXF1/řadu VXF1/řadu VX1 	Film a statický snímek
Kopírování ve formátu DVD-Video: <ul style="list-style-type: none"> • Přetransformovaný na tradiční standardní kvalitu (formát MPEG2). 	Film
Úpravy: Editace dat filmového záznamu zkopírovaného na HDD v PC <ul style="list-style-type: none"> • Rozdělení, Oříznutí, Statický snímek, Titul, Efekt, Přechod, Hudba na pozadí, Částečné odstranění • Konverze části filmu na statický snímek 	

Co lze udělat s HD Writer AE 5.4	Druh dat
Sdílení online: Prostřednictvím této funkce můžete nahrát filmy na internet a sdílet je s vaší rodinou a přáteli.	Film
Přehrávání na počítači: Přehrávejte filmy a statické snímky ve vysokém rozlišení na počítači.	Film a statický snímek
Formátování disků: V závislosti na druhu disku, který používáte, můžete dle potřeby použít formátování.	Film

- Není možné přehrávat na PC s použitím standardního prohlížeče Windows nebo v prodeji dostupného softwaru pro prohlížení obrazu a kopírování snímků na PC s použitím Windows Explorer.
- Podrobnější informace ohledně použití Mac najdete na straně [260](#).

Důležitá informace

- Nevkládejte disk zaznamenaný ve formátu AVCHD prostřednictvím HD Writer AE 5.4 do zařízení, které nepodporuje formát AVCHD. V některých případech může dojít k přilepení disku v zařízení.
- Pro přehrávání Blu-ray disků, na které jste zkopírovali scény zaznamenané v 1080/50p, musí použité zařízení podporovat AVCHD Progressive.
- Při vkládání disku obsahujícího filmové záznamy do jiných zařízení by mohlo dojít k zobrazení hlášení vyžadujícího formátování disku. Neformátujte disk, protože vymazaná data již nelze později obnovit.

- Zapisování dat z PC do tohoto zařízení není možné.
- Filmové snímky zaznamenané na jiném zařízení nelze načíst do softwaru HD Writer AE 5.4.
- Když jsou filmy zapisovány a čteny z karty SD, správnou funkci přístroje nelze zaručit, pokud se používá jiný software než HD Writer AE 5.4.
- Nespouštějte software HD Writer AE 5.4 zároveň s jiným softwarem.

Před instalací HD Writer AE 5.4

Instalace nebo použití níže uvedeného Softwaru znamená, že souhlasíte s podmínkami této Smlouvy. Pokud s podmínkami této Smlouvy nesouhlasíte, neinstalujte ani nepoužívejte Software.

Licenční smlouva s koncovým uživatelem

Můžete ("uživatel licence") používat licenci pro software zadefinovaný v tomto ujednání pro finálního uživatele licence ("ujednání") za předpokladu, že souhlasíte s náležitostmi a podmínkami tohoto ujednání.

Následující podmínky obsahují prohlášení týkající se omezené záruky Panasonic Corporation. Pečlivě si je přečtete, porozumějte jim a potvrďte následující podmínky.

Článek 1 Licence

Uživatel licence má právo používat Software ("Software" znamená software a ostatní informace, jako jsou materiály stažené uživatelem licence z webových stránek Panasonic), na uživatele licence se však nepřevádí žádné z práv aplikovatelných na patenty, autorská práva, ochranné značky a obchodní tajemství v Softwaru.

Článek 2 Použití třetími osobami

Uživatel licence nesmí používat, kopírovat, měnit, převádět, pronajímat, zapůjčovat ani umožňovat třetím osobám, a to bez ohledu na to, zda za úplaty nebo bez ní, používání, kopírování nebo pozměňování softwaru, s výjimkou případů přesně vymezených v tomto ujednání.

Článek 3 Omezení týkající se kopírování softwaru

Uživatel licence může udělat jednu kopii softwaru jako celku nebo jeho části pouze pro účely zálohování.

Článek 4 Počítač

Uživatel licence může používat software pouze na jednom počítači a nemůže jej používat na více než jednom počítači. Dále platí, že uživatel licence nemůže používat software pro profesionální hostingové softwarové služby.

Článek 5 Zpětné rozbor, dekompilace nebo rozebírání

Uživatel licence nemůže provádět zpětné rozbor, dekompilaci nebo rozebírání softwaru, s výjimkou případů, kdy to dovoluje zákon nebo právní úprava v zemi, ve které uživatel licence žije. Panasonic nebo její distributoři nebo prodejci nebudou odpovědní za vady v softwaru nebo poškození způsobená uživatelem licence následkem zpětných rozborů, dekompilace nebo rozebírání softwaru.

Článek 6 Identifikace

Software je dodáván "TAK, JAK JE", bez vyjádření nebo předpokládané záruky jakéhokoliv druhu, přičemž zahrnuje záruky nezasahování, zpěnitelnosti a/nebo způsobilost pro zvláštní účely, avšak neomezuje se na ně. Panasonic dále nezaručuje, že činnost softwaru nebude vystavena přerušením nebo že je bez chyb. Panasonic ani žádný z jejich distributorů nebo prodejců nebude odpovědný za žádné poškození, které utrpěl uživatel licence následkem nebo v souvislosti s použitím softwaru uživatelem licence.

Článek 7 Kontrola exportu

Uživatel souhlasí s tím, že se software nebude v žádné své podobě exportovat ani zpětně exportovat do žádné země bez vhodné vývozní licence v souladu s právními předpisy země, ve které uživatel licence žije, je-li vyžadována.

Článek 8 Ukončení platnosti licence

Práva zaručená uživateli licence v rámci tohoto ujednání budou automaticky zrušena v případě porušení kterékoliv náležitosti nebo podmínky tohoto ujednání ze strany uživatele licence. V takovém případě je uživatel licence povinen na vlastní náklady zneškodnit software a související dokumentaci spolu se všemi jejich kopiemi.

Článek 9 S ohledem na to MICROSOFT SQL SERVER COMPACT 3.5 od společnosti

Microsfot Corporation

(1) Uživatel licence musí používat MICROSOFT SQL SERVER COMPACT 3.5 pouze v případě, když je součástí softwaru, a nesmí používat MICROSOFT SQL SERVER COMPACT 3.5 v žádné jiné konfiguraci nebo metodě. Uživatel licence nesmí zveřejňovat MICROSOFT SQL SERVER COMPACT 3.5 nebo související technická omezení v softwaru MICROSOFT SQL SERVER COMPACT 3.5.

(2) Uživatel licence nesmí používat, kopírovat, šířit, prodávat se ziskem nebo jinak zacházet se softwarem v rozsahu použití povoleného v rámci článku 9 (1), a nesmí provádět operace jako zpětné rozbory, dekompilace, rozebírání apod. softwaru MICROSOFT SQL SERVER COMPACT 3.5.

(3) Všechna práva, včetně autorského práva, práv na patenty apod. v souvislosti se softwarem MICROSOFT SQL SERVER COMPACT 3.5 patří společnosti Microsoft Corporation. Uživatel licence nesmí vyžadovat naprosto žádná práva související se softwarem MICROSOFT SQL SERVER COMPACT 3.5.

Operační prostředí

- I při splnění systémových požadavků uvedených v tomto návodu k obsluze nelze některé počítače použít.
- Pro řadu **WXF1**/řadu **VXF1**/řadu **VX1**
I když jsou splněny systémové požadavky, může úprava filmů 4K trvat déle a nemusí být možné je plynule přehrávat.
- Pro zápis na Blu-ray disk/DVD je potřebná kompatibilní zapisovací mechanika Blu-ray disků/DVD a příslušná media.
- V následujících případech není zaručena činnost.
 - Při připojení 2 a více zařízení USB k počítači nebo při připojení pomocí rozbočovače USB nebo prodlužovacích kabelů.

■ Provozní podmínky pro HD Writer AE 5.4

- * Pro řadu **WXF1**/řadu **VXF1**/řadu **VX1**

Operační systém	Windows 10 (32 bitů/64 bitů) Windows 8.1 (32 bitů/64 bitů) Windows 7 (32 bitů/64 bitů) SP1 <ul style="list-style-type: none"> • Pro funkce používající filmy 4K je vyžadován 64 bitový operační systém Windows 7/Windows 8.1/ Windows 10.*
Procesor	Intel Pentium 4 2,8 GHz nebo vyšší (včetně kompatibilní CPU) <ul style="list-style-type: none"> • Při použití funkce přehrávání se doporučuje použít procesor Intel Core 2 Duo 2,16 GHz nebo vyšší nebo AMD Athlon 64 X2 Dual-Core 5200+ nebo vyšší. • Při použití funkce se doporučuje použít procesor Intel Core 2 Quad s frekvencí 2,6 GHz nebo ještě vyšší. • Při použití funkce přehrávání nebo při používání editace pro 1080/50p se doporučuje použít procesor Intel Core i7 řady 2,8 GHz nebo vyšší řady. • Při přehrávání nebo úpravu filmů 4K se doporučuje použít procesor Intel Core i7 s frekvencí 3,5 GHz nebo vyšší.*
RAM	Windows 7/Windows 8.1/Windows 10: 2 GB a více (64 bitů)/1 GB a více (32 bitů) <ul style="list-style-type: none"> • 8 GB nebo více je doporučeno pro přehrávání nebo úpravu filmů 4K.*
Zobrazení	Vysoká barevná definice - High Colour (16 bitů) a více (doporučuje se 32 bitů) Rozlišení desktopu 1024×768 pixelů a více (doporučuje se 1920×1080 pixelů a více) Videokarta kompatibilní s: DirectX 9.0c (doporučuje se DirectX 10) Kompatibilní s overlay DirectDraw Doporučeno rozhraní PCI Express™ ×16 kompatibilní Video paměť s doporučenou hodnotou 256 MB nebo více <ul style="list-style-type: none"> • Pro přehrávání filmů 4K je vyžadována videokarta podporující hardwarové dekódování filmů 4K.* (Například) Intel HD Graphics 4000 nebo vyšší Řada NVIDIA GeForce 600 nebo vyšší • Pro přehrávání nebo úpravu filmů 4K je vyžadována video paměť alespoň 2 GB.* • Pro přehrávání filmů 4K je vyžadován monitor a videokarta kompatibilní se 4K.*

Volný prostor na disku	Ultra DMA — 100 a vyšší 450 MB nebo více (pro instalaci softwaru) <ul style="list-style-type: none"> • Pokud je povoleno nastavení, při záznamu se objeví chyby. Pro jednotku pevného disku zrušte výběr pole pro [Compress this drive to save disk space] v [Properties].
Zvuk	DirectSound Podpora
Rozhraní	Rozhraní USB
Další požadavky	Myš nebo ekvivalentní ukazovací zařízení Připojení na internet

- HD Writer AE 5.4 je k dispozici pouze pro Windows.
- Není podporován vstup v jiných jazycích než v angličtině, němčině, francouzštině, zjednodušené čínštině a ruštině.
- Tuto operaci nelze zaručit na všech Blu-ray discích/DVD discích.
- Činnost není zaručena ve Windows 7 Enterprise, Windows 8.1 Enterprise, Windows 10 Enterprise nebo Windows RT.
- Pro Windows 8.1/Windows 10 je tento software k dispozici pouze jako aplikace pro desktop.
- Tento software není kompatibilní s multi-boot prostředím.
- Tento software není kompatibilní s multi-monitor prostředím.
- Při použití Windows 7/Windows 8.1/Windows 10 mohou tento software používat uživatelé s účtem správce nebo se standardním účtem. (Uživatel s účtem správce může jako jediný nainstalovat a odinstalovat tento software.)

■ Použití HD Writer AE 5.4

V závislosti na použitých funkcích budete potřebovat vysoce výkonný PC. V závislosti na prostředí použitého PC se může stát, že nebude možné správné přehrávání nebo správná činnost. Podrobnější informace o prostředí a příslušné poznámky najdete.

- Při plném obsazení CPU nebo paměti funkcemi operačního prostředí může být činnost během přehrávání velmi pomalá.
- Pokaždé používejte nejnovější ovladač video karty.
- Dále se pokaždé ujistěte o dostatečné kapacitě volného prostoru na HDD v PC. V případě nízké kapacity může být zařízení nepoužitelné nebo může dojít k náhlému přerušení jeho činnosti.

■ Operační prostředí pro funkci čítače karet (velkokapacitní paměťová média)

Operační systém	Windows 10 (32 bitů/64 bitů) Windows 8.1 (32 bitů/64 bitů) Windows 7 (32 bitů/64 bitů) SP1
Procesor	1 GHz nebo vyšší 32 bitový (x86) nebo 64 bitový (x64) procesor
RAM	2 GB a více (64 bitů)/1 GB a více (32 bitů)
Rozhraní	Rozhraní USB
Další požadavky	Myš nebo ekvivalentní ukazovací zařízení

- Zařízení USB pracuje s ovladačem instalovaným jako standardní vybava OS.

Instalace

Před instalací softwaru se přihlaste k počítači jako uživatel s oprávněními správce. (Nemáte-li potřebná oprávnění, obraťte se na svého nadřízeného.)

- Před zahájením instalace zavřete všechny spuštěné softwarové aplikace.
- Během instalace softwaru neprovádějte na vašem počítači žádné jiné úkony.
- Vysvětlení operací a stran vychází z Windows 10.

■ Instalace HD Writer AE 5.4

Přejděte na níže uvedené stránky a stáhněte a nainstalujte software.

- Software je k dispozici pro stažení až do konce března 2021.

http://panasonic.jp/support/global/cs/soft/download/f_ae54.html

■ Odinstalování HD Writer AE 5.4

Při odinstalování déle nepotřebné softwarové aplikace postupujte dle následujících kroků.

- 1** Vyberte položky [] → [] (Settings) → [System] → [Apps & features].
- 2** Zvolte [HD Writer AE 5.4], poté klikněte na [Uninstall].

- Postupujte v odinstalování dle pokynů zobrazovaných na displeji.
- Po odinstalování softwaru se ujistěte o opětovném spuštění počítače.

Připojení k PC

- Po instalaci softwarových aplikací připojte toto zařízení k PC.

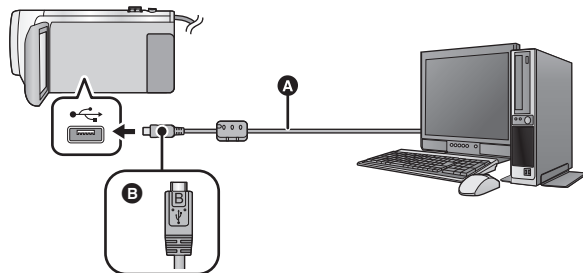

- A** USB kabel (dodávaný)
- B** Otočte konektor stranou se symbolem dolů a zapojte konektor mikro B na USB kabelu do konektoru USB na tomto zařízení.
- Zasuňte konektory na doraz.

1 Připojte toto zařízení k síťovému adaptéru.

- Použijte síťový adaptér, abyste se nemuseli bát vybití akumulátoru.

2 Zapněte zařízení.

3 Propojte toto zařízení a počítač.

- Dojde k zobrazení strany pro volbu USB funkce.

4 Dotkněte se [PC] na displeji tohoto zařízení.

- Když je nainstalováno HD Writer AE 5.4, bude automaticky zobrazena strana Smart Wizard.
- Toto zařízení bude automaticky rozeznáno jako externí mechanika počítače. (→ 258)
- Při zvolení jiné volitelné funkce než [PC] znovu připojte USB kabel.
- Při použití akumulátoru dojde k vypnutí LCD monitoru přibližně po 5 sekundách. Zapněte LCD monitor dotekem displeje.



-
- Nepoužívejte jiný USB kabel než dodávaný. (S jinými USB kabely není zaručeno fungování.)
 - Když je toto zařízení připojeno k PC s použitím USB kabelu, při zapnutí připojeného zařízení bude napájení přivedeno také z PC do tohoto zařízení.
 - Při čtení/zapisování mezi PC a kartou SD dávejte pozor na to, že některé sloty pro karty SD zabudované v PC a v některých čtečkách karet SD nejsou kompatibilní s paměťovou kartou SDHC nebo paměťovou kartou SDXC.

■ Bezpečné odpojení USB kabelu

Pro odpojení USB kabelu vyberte ikonu  na hlavním panelu zobrazeném na počítači a poté vyberte číslo modelu tohoto zařízení.

- Podle nastavení počítače se tato ikona nemusí zobrazit.

Zobrazení na displeji zařízení

- Neodpojujte USB kabel, akumulátor ani síťový adaptér, když je rozsvícen indikátor přístupu na kartu nebo je na displeji zařízení zobrazena ikona přístupu na kartu ().
 - (Pro **WXF1M**)
Neodpojujte USB kabel, akumulátor ani síťový adaptér, když je rozsvícen indikátor přístupu do vestavěné paměti nebo je na displeji zařízení zobrazena ikona přístupu do vestavěné paměti ().
 - Když je zařízení připojeno k počítači a nedojde ke změně zobrazení na displeji, odpojte akumulátor a/nebo síťový adaptér, počkejte asi 1 minutu a opět akumulátor a/nebo síťový adaptér zapojte. Přibližně za další 1 minutu znovu zapněte napájení. (Provedení popsaného postupu během přístupu na kartu SD nebo do vestavěné paměti může zničit data*.)
- * Pouze **WXF1M**

■ Nabíjení akumulátoru jeho připojením k různým zařízením

Když při použití akumulátoru vypnete toto zařízení a připojíte jej k PC, rekordéru disků Blu-ray od firmy Panasonic nebo k DVD rekordéru od firmy Panasonic, akumulátor se bude nabíjet.

- **Při prvním připojení tohoto zařízení k PC se ujistěte, že připojujete k PC toto zařízení se zapnutým napájením.**
- Bezpečně zasuňte USB kabel na doraz. Nebude-li zasunutý na doraz, nebude pracovat správně.
- Nepoužívejte jiný USB kabel než dodávaný. (S jinými USB kabely není zaručeno fungování.)
- Akumulátor nelze nabíjet při připojení dodaného napájecího kabelu.
- Ujistěte se o připojení zařízení přímo k PC, rekordéru disků Blu-ray nebo DVD rekordéru.
- Během nabíjení bude blikat indikátor stavu.
- Když indikátor stavu rychle bliká nebo když vůbec nesvíti, nabíjení není možné. Provedte nabití s použitím síťového adaptéru. (→ 13)
- Ve srovnání s použitím síťového adaptéru bude nabíjení trvat 2 až 3 krát déle.
- Když indikátor stavu bliká mimořádně rychle nebo pomalu, přečtěte si stranu 275.

Displej počítače

Toto zařízení je po připojení k počítači rozpoznáno jako externí jednotka.

- Vyjimatelný (například  CAM_SD (G:)) je zobrazen ve složce [This PC].

Pro kopírování dat filmů vám doporučujeme použít HD Writer AE 5.4.

Použití Windows Explorer nebo jiných programů ke kopírování na počítači, přesouvání nebo přejmenování souborů a adresářů zaznamenaných na tomto zařízení může mít za následek jeho nepoužitelnost s HD Writer AE 5.4.

Zapisování dat do vestavěné paměti nebo na kartu SD na tomto zařízení z PC není možné.

Příklad adresářové struktury na kartě SD:

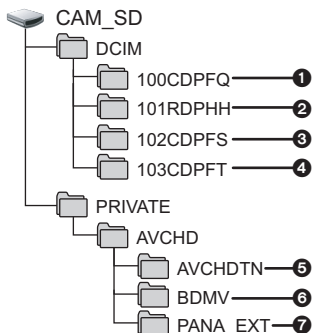

(Pro **WXF1M**)

Příklad struktury adresáře ve vestavěné paměti:

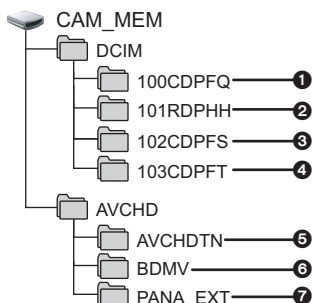

Lze provést záznam následujících dat.

1 **AŽ 999 statických snímků ve formátu JPEG ([S1000001.JPG] apod.)**

2 **Soubory filmů ve formátu MP4 ([S1000001.MP4] apod.)**

- Čtyři až sedm znaků v názvu složky je určeno formátem záznamu.

100RDPHH:MP4 (2160/25p)

100RFPHH:MP4 (2160/24p)

100YBPHH:MP4 (1080/50p)

100YDPHH:MP4 (1080/25p)

100YFPHH:MP4 (1080/24p)

100XDPHH:MP4 (720/25p)

100TDPBH:MP4 (360/25p)

3 **Statické snímky ve formátu JPEG, vytvořené z filmu**

4 **Statické snímky ve formátu JPEG zaznamenané v režimu asistenta zastavení pohybu**

5 **Miniatury filmů**

6 **Soubory filmů ve formátu AVCHD ([00000.MTS] apod.)**

7 **Vyhrazeno pro správu**

■ Kopírování statických snímků do počítače

Funkce čtení karty (velkokapacitní paměť)

Statické snímky zaznamenané na tomto zařízení mohou být kopírovány do PC s použitím Exploreru nebo jiných programů.

1 **Dvakrát klikněte na adresář, který obsahuje statické snímky. ([DCIM] → [100CDPFQ] apod.)**

2 **Uchopte a přetáhněte statické snímky do cílového adresáře (na HDD v PC).**

- Nemažte složky na kartě SD. Jejich vymazání může způsobit nepoužitelnost karty SD v tomto přístroji.
- Neodstraňujte ani neupravujte soubory na kartě SD nebo USB HDD z počítače. Pokud to uděláte, tento přístroj nemusí být schopen číst tyto soubory nebo funkce nebudou správně fungovat.
- Jestliže byla v počítači zaznamenaná data, která toto zařízení nepodporuje, toto zařízení je nerozpozná.
- Karty SD vždy formátujte v kameře.

Zahájení používání HD Writer AE 5.4

- Za účelem použití softwaru se přihlaste s pravomocí Správce nebo uživatelským jménem pro účet standardního uživatele.
Software nelze použít s uživatelským jménem pro účet hosta.

(Na PC)

Vyberte [] → [Panasonic] → [HD Writer AE 5.4].

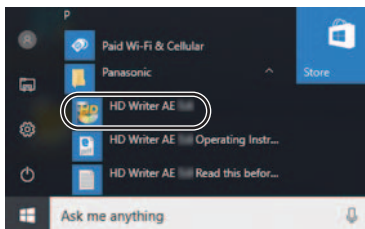

- Pro získání podrobnějších informací o způsobu použití softwarových aplikací si přečtěte návod k použití softwaru ve formátu PDF.

Čtení pokynů v softwarových aplikacích

- K přečtení pokynů ve formátu PDF potřebujete Adobe Acrobat Reader 5.0 nebo pozdější verzi nebo Adobe Reader 7.0 nebo pozdější verzi.

Vyberte [] → [Panasonic] → [HD Writer AE 5.4 Operating Instructions].

Při použití Mac

- HD Writer AE 5.4 není k dispozici pro Mac.
- Je podporováno iMovie a Final Cut Pro X.

Provozní podmínky pro iMovie a Final Cut Pro X

Operační systém	macOS 10.13
-----------------	-------------

- Více informací o iMovie a Final Cut Pro X získáte od společnosti Apple Inc.

Operační prostředí pro funkci čítače karet (velkokapacitní paměťová média)

PC	Mac
Operační systém	macOS 10.12
Procesor	Intel Core 2 Duo nebo lepší
RAM	2 GB a více
Rozhraní	Rozhraní USB
Další požadavky	Myš nebo ekvivalentní ukazovací zařízení

- I při splnění systémových požadavků uvedených v tomto návodu k použití nelze některé počítače použít.
- Zařízení USB pracuje s ovladačem instalovaným jako standardní výbava OS.

■ Kopírování statických snímků do Mac

1 Připojte toto zařízení k Mac prostřednictvím dodaného USB kabelu.

- Dojde k zobrazení strany pro volbu USB funkce.

2 Dotkněte se [PC] na displeji tohoto zařízení.

- Toto zařízení bude automaticky rozeznáno jako externí mechanika počítače Mac.
- Při zvolení jiné volitelné funkce než [PC] znovu připojte USB kabel.
- Při použití akumulátoru dojde k vypnutí LCD monitoru přibližně po 5 sekundách. Zapněte LCD monitor dotekem displeje.

3 Dvakrát klikněte na [CAM_SD] zobrazené na ploše.

- Pro uživatele, kteří mají [WXF1M], jsou na ploše zobrazeny [CAM_SD] a [CAM_MEM].
- Soubory budou uloženy v adresáři [100CDPFQ] nebo [102CDPFT] apod. v adresáři [DCIM].

4 S použitím operace drag-and-drop (uchopení a vlečení) přesuňte snímky, které hodláte načítat, nebo je uložte do jiného adresáře v Mac.

■ Bezpečné odpojení USB kabelu

Uchopte a přesuňte ikonu disku [CAM_SD] do [Trash] a poté odpojte USB kabel.

- Pro uživatele, kteří mají [WXF1M], jsou na ploše zobrazeny [CAM_SD] a [CAM_MEM].

Indikátory

*1 Pro řadu (WXF1)/řadu (VXF1)/řadu (VX1)

*3 Pouze pro řadu (WXF1M)

*5 Pro řadu (WXF1)/řadu (VXF1)

*2 Pouze pro řadu (V800)

*4 Pouze pro řadu (WXF1)

*6 Pro řadu (VX1)/řadu (V800)

■ Indikátory při záznamu

Režim záznamu filmu

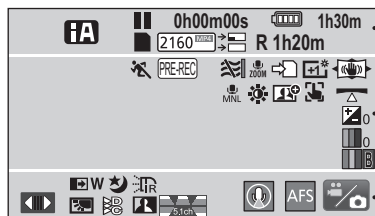

Režim záznamu statických snímků

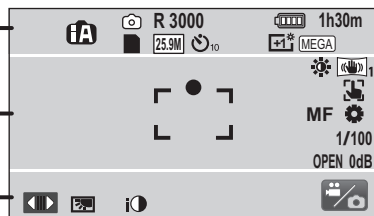

A



Intelligentní automatický režim (→ 66)



Intelligentní automatický režim Plus (→ 68)



Režim Kreativní kontroly (→ 68)

HDR Režim filmu HDR (→ 54, 71)



Režim scény (→ 72, 100)

- Pokud při intervalovém záznamu nastavíte v nabídce [SCÉN. REŽIMY], budou tyto ikony zobrazeny v oblasti B.

MNL Manuální režim (→ 80)

Režim Efektu kina^{*1}Režim FULL HD zpomaleného videa (→ 78)^{*2}Fotografický režim 4K (→ 78)^{*1}

Vypnutí režimu Asistenta zastavení pohybu (→ 79)

●/II (Červená) Záznam

II (Zelená) Zastavený záznam

0h00m00s Uplynulá doba záznamu (→ 33)

("h" je zkratka pro hodiny, "m" pro minuty a "s" pro sekundy.)

Přenos Eye-Fi (→ 179)

Zbývající kapacita akumulátoru (→ 16)

1h30m Zbývající doba použití akumulátoru (→ 16)

Možný stav záznamu do vestavěné paměti^{*3}

Bílá Možný stav záznamu na kartu

Zelená Probíhá rozpoznávání karty

2160^{MM}^{*1}/1080^{MM}^{*1}/1080^{MM}^{*1}/720^{MM}^{*1}/1080/50p/
PHI1080/HA1080/HG1080/HE1080/
2160/24p^{*1}/1080/24p

Režim záznamu filmu (→ 103)

Záloha pro dvojitou kameru (→ 62)

R 1h20m Zbývající doba filmového záznamu (→ 33)

Bílá Ikona záznamu statických snímků

Červená Záznam statických snímků

R3000 Zbývající počet statických snímků (→ 36)

/ / / / /

Počet zaznamenaných pixelů u statických snímků (→ 36, 113, 121)

V režimu přehrávání se rozlišení snímku nezobrazuje u statických snímků zaznamenaných jinými zařízeními, která mají jiná rozlišení snímků než výše uvedená.

Záznam se samospouští (→ 96)

MEGA OIS (→ 35)

B

PRE-REC (→ 95)

Intervalový záznam (→ 71)

Potlačování hluku větru (→ 107)

Filtr šumu (→ 108)

Zoomový mikrofon (→ 110)

Zaostřovací mikrofon (→ 110)

Stereo mikrofon (→ 110)

Přepnutý záznam (→ 104)*³

Zesvětlení LCD (→ 47)

Stabilizátor obrazu (→ 91)

Aretace optického stabilizátoru obrazu (→ 93)

Výběr zvukové scény (→ 108)

Doladění obrazu (→ 112)

Aktivní kontrast (→ 102)

Doladění jasu (Efekt miniaturny/ 8mm film/Němý film) (→ 69, 70)

Doladění sytosti (Efekt miniaturny) (→ 69)

Doladění vyvážení barev (8mm film) (→ 70)

HDR / HDR Efekt HDR (→ 54, 98)

Sledování AF/AE (→ 92)

Funkce Vyrovnaného snímání (→ 98)

Dotyková závěrka (→ 93)

RING ZOOM / RING FOCUS / RING IRIS

Nastavení kroužku pro manuální ovládání (→ 80)*⁵

MF Manuální zaostřování (→ 86)

Vývážení bílé (→ 82)

1/100 Rychlost závěrky (→ 84)

OPEN/F2.0 Hodnota clony (→ 85)

0dB Hodnota zisku (→ 85)

(Bílý) / (Zelený) Označení zaostřování (→ 35)

C

Zobrazte dotykové menu (→ 26)

Kompensace protisvětla (→ 96)

Barva digitálního kina (→ 106)

Ovládání inteligentního kontrastu (→ 95)

Úroveň zvuku*⁵ / Úroveň mikrofonu*⁶ (→ 111)

Záznam zvuku deaktivován (→ 74, 75, 77)

W / B Zatmívání/roztmívání (bílá), zatmívání/roztmívání (černá) (→ 95)

Režim nočního vidění (→ 97)

Infračervené osvětlení (→ 97)*⁵

Inteligentní expozice (→ 96)

Ikona oblíbené scény (→ 37)

R9 Zbývající počet oblíbených scén (→ 37)

Nastavení světového času (→ 42)

Ikona dílčího okna (→ 56, 58, 242)

Ikona nastavení dílčí kamery (→ 60, 243)

Povolen režim komentáře (→ 61)*⁴

AFS Jednotlivé automatické zaostřování (→ 60)*⁴

Ikona přepnutí režimu záznamu (→ 23)

15. 11. 2018 Zobrazení data (→ 28)

12:34 Zobrazení času (→ 28)

■ Indikátory při přehrávání



Zobrazení během přehrávání (→ 39, 120)

0h00m00s Doba přehrávání (→ 39)

No.10 Číslo scény

Zopakování přehrávání (→ 123)

Obnovení přehrávání (→ 123)

100-0001 Název adresáře/souboru statického snímku

Filmy/statické snímky chráněné proti přenosu (→ 154, 178)

4K MP4 ^{*1} / **1080/50p** (Červená) / **1080/25p** (Červená) / **720/25p** (Červená) / **360/25p** (Červená) / **1080/50p** / **1080/50i** / **2160/24p** ^{*1} (Červená) / **1080/24p** (Červená) /

Ikona režimu záznamu (→ 122)

1080 (Modrý) Scéna MP4 [1080/50p (50M)] (→ 38)

4K Scéna MP4 [2160/25p]/ scéna MP4 [2160/24p] (→ 38)^{*1}

1080 Scéna MP4 [1080/50p (28M)]/ scéna MP4 [1080/25p]/ scéna MP4 [1080/24p] (→ 38)

720 Scéna MP4 [720/25p] (→ 38)

360 Scéna MP4 [360/25p] (→ 38)

50p Scéna AVCHD [1080/50p] (→ 38)

PH Scéna AVCHD [PH] (→ 38)

HA Scéna AVCHD [HA] (→ 38)

HG Scéna AVCHD [HG] (→ 38)

HE Scéna AVCHD [HE] (→ 38)

Scény zaznamenané funkcí Zálohy pro dvojitou kameru (→ 38)

Scény zaznamenané v Režimu zpomaleného / rychlého videa (→ 73)^{*1}



Dotkněte se scény zaznamenané v režimu FULL HD zpomaleného videa (→ 74, 78)^{*2}



Scény zaznamenané v Režimu zpomaleného zoomu (→ 75)^{*1}



Scény zaznamenané v Režimu zoomování při jízdě (→ 76)^{*1}



Scény zaznamenané v režimu fotografie 4K (→ 78)^{*1}



Scéna zaznamenaná v Přepnutém záznamu (→ 104)^{*3}



Scéna zaznamenaná v režimu miniatury (→ 69)



Scéna zaznamenaná v režimu intervalového záznamu (→ 71)



Scény uložené pomocí přehrávání zvýrazněných částí (→ 138)



Stav přenosu Eye-Fi (→ 177)



Změní formát ořezávaného snímku (když je pro funkci Ořezávání 4K vybráno [Manuální sledování s ořezem]/[Pevný ořez]/[Výřez při zoomování]) (→ 129, 130, 131)^{*1}



Nastaví bod počátku (když je pro funkci Ořezávání 4K vybráno [Manuální sledování s ořezem]/[Výřez při zoomování]) (→ 129, 131)^{*1}



Spustí náhled (když je pro funkci Ořezávání 4K vybráno [Manuální sledování s ořezem]/[Výřez při zoomování]) (→ 129, 131)^{*1}





Spustí náhled (když je pro funkci Ořezávání 4K vybráno [Automatické Sledování s ořezem]/[Pevný ořez]/[Výřez se stabilizací]) (→ 128, 130, 132)^{*1}



Tlačítko stabilizátoru obrazu (když je pro funkci oříznutí 4K vybrána možnost [Automatické Sledování s ořezem]) (→ 128)^{*1}

■ Indikátor připojení k Wi-Fi

 Stav připojení Wi-Fi (přístupový bod pro bezdrátové připojení) ([→ 210](#))

 Stav připojení Wi-Fi (přímé připojení) ([→ 210](#))

■ Indikátor připojení k USB HDD

 Přehrávání USB HDD ([→ 173](#))

■ Označení připojení k ostatním zařízením

 Přístup na kartu ([→ 176, 257](#))

 Přístup do vestavěné paměti ([→ 176, 257](#))*³

■ Potvrzovací indikátory

-- Vestavěný akumulátor je téměř (Zobrazení vybitý. ([→ 28](#)) času)

 Výstraha týkající se snímání sebe sama ([→ 29](#))

 Karta SD není zasunuta nebo je nekompatibilní.

■ Indikace bezdrátové dvojitě/vícenásobné kamery

 Ikona spuštění pro Bezdrátovou dvojitou kameru/odpojení pro Bezdrátovou dvojitou/vícenásobnou kameru ([→ 229](#))

 Stav připojení Wi-Fi (bezdrátová dvojitá kamera) ([→ 240](#))

 Stav připojení Wi-Fi (bezdrátová vícenásobná kamera) ([→ 240](#))*⁷

■ Indikace dílčího okna

 Pro změnu formátu dílčího okna ([→ 59](#))*⁴

 Pro zoomové přiblížení/vzdálení v dílčím okně ([→ 59](#))*⁴

 Varování připojení Wi-Fi pro funkci bezdrátové dvojitá kamera (Bezdrátová dvojitá kamera) ([→ 241](#))

 Varování připojení Wi-Fi pro funkci bezdrátové dílčí kamery (Bezdrátová vícenásobná kamera) ([→ 241](#))

*⁷ Číslo ikony se liší v závislosti na vybrané bezdrátové dílčí kameře. (1–3)

Zprávy

Nejdůležitější hlášení vyžadující potvrzení/chybová hlášení zobrazovaná v podobě textu.

* Pouze (WXF1M)

PRAVIDELNÉ ZÁLOHOVÁNÍ DAT VEST. PAMĚTI.*

Doporučujeme pravidelně vytvářet zálohovou kopii důležitých zaznamenaných filmů a statických snímků do PC, na disk DVD apod. (→ 249) Toto hlášení nepoukazuje na problém s tímto zařízením.

ZKONTROLUJTE KARTU.

Karta není kompatibilní nebo ji toto zařízení nedokáže rozpoznat. Pokud se zobrazí toto hlášení, když jsou filmy a statické snímky zaznamenaný na kartě SD, karta se může stát nestálou. Znovu vložte kartu, vypněte napájení a poté jej znovu zapněte.

TENTO AKUMULÁTOR NEMŮŽE BÝT POUŽIT.

- Používejte akumulátory kompatibilní s tímto zařízením. (→ 12)
Při použití akumulátoru Panasonic kompatibilního s tímto zařízením vysuňte akumulátor a znovu jej vložte zpět. Když se chybové hlášení objeví i po několika opakovaných pokusech, znamená to, že toto zařízení vyžaduje opravu. Odpojte napájení a obraťte se na prodejce, u kterého jste si zakoupili toto zařízení. Nepokoušejte se sami o opravu.
- Pokoušíte se o připojení síťového adaptéru, který není kompatibilní s tímto zařízením. Použijte dodaný síťový adaptér. (→ 13)

TATO EXT. MECHANIKA NEMŮŽE BÝT POUŽITA./ ZKONTROLUJTE PROSÍM EXTERNÍ MECHANIKU.

Je připojena externí jednotka, kterou tuto zařízení nerozpoznalo. Zkontrolujte, zda lze zařízení USB HDD připojit k tomuto zařízení a použít s ním, a opakujte pokus o připojení. (→ 169)

Připojení k přístupovému bodu se nezdařilo/ Nebyl nalezen žádný přístupový bod

- Zkontrolujte nastavení sítě Wi-Fi bezdrátového přístupového bodu a smartphonu.
- [Snadné připojení (WPS)] dokáže vytvořit připojení pouze mezi dvěma zařízeními: Tímto zařízením a zařízením, které se k tomuto zařízení připojí. Zkontrolujte, zda se o vytvoření připojení nepokouší více zařízení v režimu čekání WPS zároveň.
- Pokud nelze navázat připojení Wi-Fi, přečtěte si stránku 218.

Spojení spadlo. Zkontrolujte nastavení sítě připojeného přístroje.

- Připojení z některých webových služeb, například "LUMIX CLUB" a USTREAM nemusí být možné. Po chvíli čekání se zkuste znovu připojit.
- Pokud nelze navázat připojení Wi-Fi, přečtěte si stránku 218.

Sít' odpojena.

- Pokud používáte funkci [DLNA Přehr.] a chvíli nepoužíváte zařízení kompatibilní s DLNA, ke kterému jste připojeni, zobrazí se tato zpráva. Zkontrolujte stav zařízení DLNA, ke kterému jste připojeni.

Obnovení

Při nalezení chybné řídicí informace může být zobrazeno hlášení a provedena oprava. (Oprava může vyžadovat určitý čas, v závislosti na druhu chyby.)

- V případě zjištění informace o chybné zprávě během zobrazení scén v podobě miniatur dojde k zobrazení .

-
- Použijte dostatečně nabitý akumulátor nebo síťový adaptér.
 - Úplná oprava dat se nemusí podařit - záleží na jejich stavu.
 - Když oprava selže, přehrávání scén zaznamenaných před vypnutím zařízení nebude možné.
 - Když jsou data zaznamenána na jiném zařízení, může se stát, že jejich přehrávání na tomto zařízení nebo na jiném zařízení nebude možné.
 - V případě selhání obnovy vypněte napájení zařízení a po chvíli čekání jej znovu zapněte. V případě opakovaného selhání obnovy naformátujte médium na tomto zařízení. Pamatujte si, prosím, že při formátování média budou vymazána veškerá na něm zaznamenaná data.
 - V případě obnovení informace týkající se miniatur se jejich zobrazování může stát pomalejším.
 - Nemůžete obnovit scény zaznamenané jako záloha pro dvojitou kameru a scény přehrávání zvýrazněných částí ve formátu MP4.







Odstraňování závad



■ V následujících případech se nejedná o chybu

<p>Při otřesech zařízení je slyšet zvuk klikání.</p>	<ul style="list-style-type: none"> ● Jedná se o zvuk pohyblivého se objektivu a nepředstavuje poruchu. Když je tento přístroj zapnut a nastaven na Režim záznamu filmu nebo Režim záznamu statických snímků, zvuk přestane být reprodukován.
<p>Objekt se jeví jako zdeformovaný.</p>	<ul style="list-style-type: none"> ● Při rychlém pohybu objektu záběrem se objekt jeví jako mírně zdeformovaný, to je však způsobeno tím, že zařízení používá MOS v úloze snímače obrazu. Nejedná se o poruchu.
<p>Došlo k zamlžení objektivu, hledáčku nebo LCD monitoru.</p>	<ul style="list-style-type: none"> ● Důvodem je výskyt kondenzace. Nejedná se o poruchu. Přečtěte si, prosím, související informace na straně 3.

Napájení	
Závada	Zkontrolujte
<p>Toto zařízení nelze zapnout.</p> <p>Toto zařízení nevydrží dostatečně dlouho zapnuté.</p> <p>Akumulátor se rychle vybíjí.</p>	<ul style="list-style-type: none"> ● Znovu nabijte akumulátor, abyste se ujistili, že je dostatečně nabitý. (→ 13) ● Na chladných místech se provozní doba akumulátoru zkracuje. ● Životnost akumulátoru je omezená. Je-li doba použití akumulátoru velmi krátká i po jeho úplném nabití, akumulátor je již opotřebovaný a nelze jej nadále používat.
<p>Toto zařízení se automaticky vypne.</p>	<ul style="list-style-type: none"> ● Pokud se toto zařízení vypne při vypnutí napájení televizoru pomocí dálkového ovládní, je to způsobeno funkcí VIERA Link. Pokud nepoužíváte funkci VIERA Link, nastavte položku [VIERA Link] na hodnotu [VYP.]. (→ 164)
<p>Tato zařízení nemůže pracovat, aniž by bylo zapnuto.</p> <p>Toto zařízení nepracuje normálně.</p>	<ul style="list-style-type: none"> ● Odpojte akumulátor nebo síťový adaptér, vyčkejte přibližně 1 minutu a poté připojte akumulátor nebo síťový adaptér. Přibližně po uplynutí další minuty znovu zapněte napájení. (Provádění výše uvedené operace během přístupu na médium může způsobit poškození dat na médiu.) ● Jestliže zařízení nezačalo normálně fungovat, odpojte připojené napájení a obraťte se na prodejce, u kterého jste toto zařízení zakoupili.
<p>“VYSKYTLA SE CHYBA. PROSÍM VYPNĚTE ZAŘÍZENÍ A ZNOVU JEJ ZAPNĚTE.” je zobrazen v nabídce.</p>	<ul style="list-style-type: none"> ● Zařízení automaticky zaznamenalo chybu. Znovu spusťte zařízení jeho vypnutím a opětovným zapnutím. ● Když napájení nebude vypnuto a poté znovu zapnuto, přibližně po 1 minutu bude vypnuto. ● Při opakovaném zobrazování i po vypnutí a zapnutí je potřebná oprava zařízení. Jestliže toto zařízení nezačalo normálně fungovat, odpojte připojené napájení a obraťte se na prodejce, u kterého jste toto zařízení zakoupili. Nepokoušejte se jej opravovat sami.

Údaj	
Závada	Zkontrolujte
Informace o zbývající kapacitě akumulátoru není zobrazena správně.	<ul style="list-style-type: none"> Informace o zbývající kapacitě akumulátoru je pouze přibližná. Když si myslíte, že informace o zbývající kapacitě akumulátoru není zobrazena správně, nabijte kompletně akumulátor, vybijte jej a znovu jej nabijte.

Záznam	
Závada	Zkontrolujte
Toto zařízení náhodně zastavuje záznam.	<ul style="list-style-type: none"> Použijte kartu SD, která může být použita pro záznam videa. (→ 17) Může dojít ke zkrácení doby možného záznamu následkem snížení rychlosti zápisu dat nebo opakováním záznamu a vymazávání. Proveďte formátování karty SD s použitím tohoto zařízení. (→ 49) Když má [AGS] hodnotu [ZAP.], proveďte záznam v běžné vodorovné poloze nebo nastavte [AGS] na [VYP.]. (→ 105)
Automatické zaostření nefunguje.	<ul style="list-style-type: none"> Přepněte na Inteligentní automatický režim nebo Inteligentní automatický režim Plus. Když se pokoušíte o záznam scény, kterou nelze v režimu automatického zaostření snadno zaostřit, použijte režim manuální zaostření pro doladění zaostření. (→ 67, 86)
Vyvázení barev při záznamu na některých místech, jako např. v tělocvičně, je podivné.	<ul style="list-style-type: none"> Na místech se zdroji světla, jako je tělocvična nebo hala, nastavte vyvážení bílé na  (Režim snímání interiéru 2). Když nemůžete provádět zřetelný záznam s  (Režim snímání interiéru 2), nastavte jej na  (Režim manuálního doladění). (→ 82)
Dochází ke změně barvy nebo jasů obrazu nebo můžete vidět vodorovné čáry v obraze. LCD monitor v interiéru bliká.	<ul style="list-style-type: none"> Když je objekt snímán pod fluorescenčním osvětlením nebo pod osvětlením rtuťovými výbojkami nebo sodíkovými lampami apod., barva nebo jas obrazu se mohou měnit nebo můžete vidět vodorovné čáry v obraze. Nejedná se však o funkční poruchu. V Režimu záznamu filmu nahrávejte v Inteligentním automatickém režimu/Inteligentním automatickém režimu Plus nebo nastavte rychlost závěrky podle následujícího: <ul style="list-style-type: none"> Při nastavení [TYP ZÁZNAMU] na [24p]: Nastavte na 1/50 sekund v oblastech, kde je oblast s frekvencí napájení 50 Hz, nebo na 1/60 sekund v oblastech, kde je frekvence napájení 60 Hz. Pokud je [TYP ZÁZNAMU] nastaven na jiné nastavení než [24p]: Nastavte na 1/100 sekund v oblastech, kde je oblast s frekvencí napájení 50 Hz, nebo na 1/125 sekund v oblastech, kde je frekvence napájení 60 Hz. V režimu záznamu statických snímků to nebude mít žádný vliv na zaznamenaný obraz. V následujících případech nastavení rychlostí závěrky na 1/100 sekundy snižuje závažnost problému: <ul style="list-style-type: none"> v režimu FULL HD zpomalené video (Pro řadu /řadu /řadu ) Režim pomalého a rychlého videa

Přehrávání	
Závada	Zkontrolujte
Nelze přehrát žádné scény/ statické snímky.	<ul style="list-style-type: none"> Nelze přehrát žádné scény/statické snímky, jejichž miniatury jsou zobrazeny jako .
Scény nemohou být vymazány.	<ul style="list-style-type: none"> Zrušte nastavení ochrany. (→ 154) Jakékoli scény/statické snímky, které jsou zobrazeny v podobě miniatur , nebudou moci být vymazány. Když jsou přítomné scény/statické snímky nepotřebné, vymažte data naformátováním média. (→ 49) Pamatujte si, prosím, že při formátování média budou vymazána veškerá na něm zaznamenaná data, která nemohou být znovu obnovena. Zálohujte proto důležitá data do počítače, na disk apod.

S jinými přístroji	
Závada	Zkontrolujte
<p>I když je tento přístroj správně připojen k televizoru, není vidět obraz ani slyšet zvuk.</p> <p>Obraz je vodorovně stlačený.</p>	<ul style="list-style-type: none"> Přečtěte si, prosím, návod k použití televizoru a nastavte kanál podle použitého zapojeného vstupu. Při připojení k televizoru není audio v režimu přehrávání přiváděno na výstup tohoto zařízení. Úroveň zvuku nemůže být nastavena tímto zařízením, ale je třeba provést její nastavení na televizoru.
I když je tento přístroj správně připojen k televizoru pomocí kabelu HDMI micro, není vidět obraz ani slyšet zvuk.	<ul style="list-style-type: none"> Zkontrolujte, zda je kabel HDMI micro správně připojen. Zcela zasuňte kabel HDMI micro do konektoru.
Při vložení karty SD do jiného zařízení nebude tato karta rozeznána.	<ul style="list-style-type: none"> Zkontrolujte, zda je zařízení kompatibilní s kapacitou nebo druhem vložené karty SD (Paměťové karty SD/Paměťové karty SDHC/Paměťové karty SDXC). Podrobnosti najdete v návodu k použití zařízení.
Při připojení prostřednictvím USB kabelu nebude toto zařízení detekováno jinými zařízeními.	<ul style="list-style-type: none"> Při připojení k jiným zařízením pouze s použitím akumulátoru proveďte opětovné připojení s použitím síťového adaptéru.
Zda VIERA Link pracuje.	<p>(Nastavení na tomto zařízení)</p> <ul style="list-style-type: none"> Proveďte připojení prostřednictvím kabelu HDMI micro (dodaného). (→ 160) Dotkněte se položky , pak se dotkněte položky [NASTAVENÍ] → [VIERA Link] → [ZAP.]. (→ 164) Vypněte napájení zařízení a znovu jej zapněte. <p>(Nastavení na ostatních zařízeních)</p> <ul style="list-style-type: none"> Když TV vstup nebude přepnut automaticky, přepněte jej prostřednictvím dálkového ovládání televizoru. Zkontrolujte nastavení VIERA Link na připojeném zařízení. Přečtěte si návod k použití připojeného zařízení.

S jinými přístroji	
Závada	Zkontrolujte
Kopírování scén na kartu SD po připojení k jinému zařízení prostřednictvím kabelu pro USB připojení není možné.	<ul style="list-style-type: none"> ● Jiná zařízení by nemusela rozeznat kartu SD. Odpojte USB kabel a znovu jej připojte.

Použití s PC	
Závada	Zkontrolujte
Při zapojení kabelem pro USB připojení nebude toto zařízení detekováno ze strany PC.	<ul style="list-style-type: none"> ● Po opětovném vložení karty SD do zařízení znovu připojte dodaný USB kabel. ● Zvolte na počítači jiné rozhraní USB. ● Zkontrolujte provozní prostředí. (→ 253, 260) ● Připojte dodaný USB kabel po opětovném spuštění PC a opětovném zapnutí tohoto zařízení.
Při odpojení USB kabelu se na počítači zobrazí chybová zpráva.	<ul style="list-style-type: none"> ● Pro bezpečné odpojení USB kabelu vyberte ikonu  na hlavním panelu zobrazeném na počítači a poté vyberte číslo modelu tohoto zařízení.
Není možné zobrazit pokyny pro použití ve formátu PDF HD Writer AE 5.4.	<ul style="list-style-type: none"> ● K přečtení pokynů ve formátu PDF potřebujete Adobe Acrobat Reader 5.0 nebo pozdější verzi nebo Adobe Reader 7.0 nebo pozdější verzi HD Writer AE 5.4.

Funkce Wi-Fi	
Závada	Zkontrolujte
Nelze se připojit k bezdrátovému přístupovému bodu nebo smartphonu.	<ul style="list-style-type: none"> ● Pokud nelze navázat připojení Wi-Fi, přečtete si stránku 218.
Smartphone nelze ovládat pomocí funkce [Dálkový ovl.].	<ul style="list-style-type: none"> ● Nainstalujte aplikaci pro chytrý telefon "Image App" na váš chytrý telefon. (→ 209)
Když se dívám na obrazovku záznamu přes smartphone, je na obrazovce patrný šum mozaikového typu a pohyb obrazu není plynulý.	<ul style="list-style-type: none"> ● Pokud je toto zařízení nastaveno na jakýkoliv z následujících formátů nebo režimů záznamu, může se displeji zobrazit šum v podobě mozaiky a pohyb snímku bude trhaný. (Nebudou ovlivněny zaznamenané snímky.) <ul style="list-style-type: none"> – (Pro řadu [WXF1]/řadu [VXF1]/řadu [VX1]) Formát záznamu [4K MP4] – Režim záznamu [1080/50M] nebo [1080/28M] pro formát záznamu [MP4] – Režim záznamu [1080/50p] pro formát záznamu [AVCHD]. – Formát záznamu [24p]

Funkce Wi-Fi	
Závada	Zkontrolujte
Nelze používat funkci [DLNA Přehr.].	<ul style="list-style-type: none"> Ujistěte se, že je televizor kompatibilní s funkcí DLNA. Přečtěte si návod k televizoru, který používáte. Ujistěte se, že jsou bezdrátový přístupový bod a toto zařízení správně připojeny. Přiblížte se k bezdrátovému přístupovému bodu a znovu se připojte. Pokud nelze mezi tímto zařízením a DLNA kompatibilním zařízením vytvořit připojení, zkuste připojení opakovat a ujistěte se, zda bylo připojení správně navázáno.
Obrazovka živého vysílání se nezobrazí.	<ul style="list-style-type: none"> Ujistěte se, že bylo přihlašovací ID a heslo klubu "LUMIX CLUB" správně zadáno. Ke kontrole dokončení registrace účtu USTREAM použijte počítač nebo smartphone. Pomocí počítače nebo chytrého telefonu zaregistrujte a nastavte funkci USTREAM ze služby propojené se službou "LUMIX CLUB". (→ 204) Vazby klubu "LUMIX CLUB" nebo účtu USTREAM mohou být přeplněné. Po krátké chvíli opakujte živé vysílání.
[Dom.Monitor] nelze použít.	<ul style="list-style-type: none"> Ujistěte se, že je bezdrátový přístupový bod připojený k síti Internet. Zkontrolujte, zda jsou bezdrátový přístupový bod a tento přístroj správně spojeny. (→ 212)
Zapomněl jsem Heslo pro síť Wi-Fi.	<ul style="list-style-type: none"> Proveďte funkci [Obnov.Wi-Fi] z nabídky Nastavení (→ 48). Tím vrátíte nastavení funkce Wi-Fi do stavu při zakoupení zařízení a budete moci použít nabídku nastavení Wi-Fi. Při provedení funkce [Obnov.Wi-Fi] jsou odstraněna všechna nastavení připojení Wi-Fi včetně uživatelského jména "LUMIX CLUB" a uložených bezdrátových bodů.
Zapomněl jsem Přihlašovací uživatelské jméno nebo Heslo pro "LUMIX CLUB".	<ul style="list-style-type: none"> Ověřte uvedenou informaci na přihlašovací straně "LUMIX CLUB". https://lumixclub.panasonic.net/eng/c/

Ostatní	
Závada	Zkontrolujte
Při vložení SD karty do tohoto zařízení karta není rozeznána.	<ul style="list-style-type: none"> Pokud je karta SD zformátována v počítači, nemusí ji toto zařízení rozpoznat. Formátujte karty SD na tomto zařízení. (→ 49)

■ Když se scény AVCHD nemění plynule při přehrávání na jiném zařízení

Při realizaci následujících operací během nepřetržitého přehrávání vícenásobných scén se může stát, že v místě spojení scén může obraz zůstat na několik sekund bez pohybu.

- To, do jaké míry budou scény přehrávány nepřetržitě, závisí na zařízení, na kterém jsou přehrávány. V závislosti na použitém zařízení může na chvíli dojít k zastavení pohybu, i když nelze aplikovat žádnou z následujících podmínek.
- V případě nepřetržitého záznamu dat filmů, které přesahují 4 GB, může dojít během jejich přehrávání na jiném zařízení k dočasnému zastavení každé 4 GB dat.
- Přehrávání scén, jejichž editace byla provedena s HD Writer AE 5.4, může být trhané, avšak změní se na plynulé, když nastavíte bezešvou konverzi v HD Writer AE 5.4. Přečtěte si návod k použití HD Writer AE 5.4.

Hlavní důvody pro trhané přehrávání
● Když byly scény zaznamenány s odlišnými daty
● Když zaznamenané scény trvají méně než 3 sekundy
● Použití PRE-REC pro záznam
● Při záznamu s použitím Efektu miniatury
● Při použití Intervalového záznamu
● Vymazání scén
● (Pro (W XF1M)) Při kopírování zvolených scén mezi kartou SD a vestavěnou pamětí
● Když bylo zaznamenáno více než 99 scén se stejným datem

Bezpečnostní opatření při používání přístroje

Toto zařízení

Toto zařízení a karta SD se při dlouhotrvajícím provozu zahřívají. Nejedná se o závadu.

Udržujte toto zařízení co nejdále od elektromagnetických zařízení (jako jsou mikrovlnné trouby, TV, videohry apod.).

- Když používáte toto zařízení na televizoru nebo v jeho blízkosti, obraz a/nebo zvuk na tomto zařízení může být rušen vyzařováním elektromagnetických vln.
- Nepoužívejte toto zařízení v blízkosti mobilních telefonů, protože by mohlo náhle dojít k nepříznivému ovlivnění kvality obrazu a/nebo zvuku.
- Magnetické pole vytvářené reproduktory nebo silnými motory může poškodit zaznamenaná data nebo zkeslit snímky.
- Elektromagnetické záření vytvářené mikroprocesory může nepředvídaně ovlivnit činnost tohoto zařízení a rušit obraz a/nebo zvuk.
- V případě ovlivnění činnosti tohoto zařízení elektromagnetickým zařízením, které se projeví ukončením správné činnosti, vypněte toto zařízení a vyjměte akumulátor nebo odpojte síťový adaptér. Poté vložte akumulátor zpět nebo znovu připojte síťový adaptér a spusťte toto zařízení.

Nepoužívejte toto zařízení v blízkosti rozhlasových vysílačů nebo vedení vysokého napětí.

- Při záznamu v blízkosti rozhlasových vysílačů nebo vedení vysokého napětí může být zaznamenaný obraz a/nebo zvuk nepříznivě ovlivněn.

Ujistěte se, zda používáte šňůru a kabely dodané s tímto zařízením. Jestliže používáte volitelné příslušenství, použijte šňůry a kabely dodané s tímto příslušenstvím.

Nenastavujte šňůry a kabely.

Nepostříkujte toto zařízení prostředky na hubení hmyzu ani těkavými chemikáliemi.

- Při postříkání tímto zařízením chemikáliemi se může tělo zařízení deformovat a povrchová úprava se může oloupat.

Nenechávejte pryžové nebo plastové výrobky po delší dobu ve styku s tímto zařízením.

Při používání tohoto zařízení na místě, kde je písek a prach, například na pláži, nedovolte, aby do těla tohoto zařízení a do jeho konektorů vnikl písek nebo jemný prach.

Chraňte toto zařízení také před mořskou vodou.

- Písek nebo prach mohou toto zařízení poškodit. (Je proto třeba dávat pozor při vkládání a vyjímání karty.)
- Jestliže do tohoto zařízení vnikne mořská voda, otvete ji dobře vyždímaným hadříkem. Poté ještě toto zařízení vytřete dosucha.

Při přenášení tohoto zařízení dejte pozor, abyste jej neupustili a aby do něčeho nenarazilo.

- Silný náraz může poškodit povrch tohoto zařízení a způsobit jeho poruchu.

Čištění

- Před čištěním odpojte akumulátor nebo odpojte síťový adaptér od síťové zásuvky a poté provedte očištění zařízení jemným suchým hadříkem.
- Když je zařízení velmi znečištěné, navlhčete hadřík ve vodě a řádně vyždímejte a poté jím očistěte zařízení. Poté zařízení osušte suchým hadříkem.
- Použití benzínu, rozpouštědel, alkoholu nebo kapaliny z mytí nádobí může narušit těleso kamery nebo způsobit loupání její povrchové úpravy. Nepoužívejte tato rozpouštědla.
- Při používání hadříku napuštěného chemikálií postupujte podle pokynů dodaných spolu s hadříkem.

Nepoužívejte toto zařízení pro ostrahu nebo jiné použití obchodního rázu.

- Toto zařízení bylo navrženo pro přerušované použití ze strany spotřebitelů. Nebylo navrženo pro nepřetržité použití nebo pro průmyslové či obchodní aplikace vedoucí k dlouhodobému použití.
- V určitých situacích by nepřetržité používání zařízení mohlo vést k jeho poruše. Takovéto použití se důrazně nedoporučuje.

Když nebudete toto zařízení delší dobu používat

- Při uložení tohoto zařízení do skříně nebo do komory se doporučuje uložit spolu s ním pohlcovač vlhkosti (silikagel).

(Pro **WXF1M**)

Při likvidaci nebo odevzdání tohoto zařízení si všimněte, že:

- Formátování a vymazání jednoduše změni informaci o správě souboru a nemůže být použito pro kompletní vymazání dat na tomto zařízení. Data mohou být obnovena s použitím softwaru běžně dostupného v prodeji.
- Doporučujeme vám fyzicky naformátovat vestavěnou paměť před likvidací nebo odevzdáním tohoto zařízení.
Pro fyzické formátování vestavěné paměti připojte zařízení prostřednictvím síťového adaptéru, zvolte [NASTAVENÍ] → [PAMĚŤ FORMÁT] → [VEST. PAMĚŤ] z menu, a poté stiskněte a držte stisknuté tlačítko pro zahájení/ukončení záznamu na níže uvedené straně přibližně po dobu 3 sekund. Po zobrazení strany pro mazání dat ve vestavěné paměti zvolte [ANO] a poté postupujte dle pokynů zobrazených na displeji.

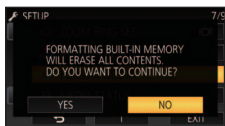

- Důkladně si prohlédněte data na vašem PC. Panasonic nebude moci být pokládána za zodpovědnou v případě zveřejnění soukromých dat.

Akumulátor

V zařízení je použit nabíjecí lithium-iontový akumulátor. Akumulátor je citlivý na změny vlhkosti a teploty a efekt působení teploty se zvyšuje s rostoucí nebo klesající teplotou. Při nízké teplotě se může stát, že se neobjeví indikace plně nabitého akumulátoru nebo že se po zhruba 5 minutách používání zobrazí indikace vybitého akumulátoru. Při vysokých teplotách se může aktivovat ochranná funkce tohoto zařízení, která znemožní jeho použití.

Ujistěte se, že po použití je akumulátor odpojen.

- Ponecháte-li akumulátor připojený, odebírá toto zařízení i při vypnutém napájení určité malé množství proudu. Při ponechání tohoto zařízení v tomto stavu se může akumulátor nadměrně vybit. V důsledku toho může být akumulátor nefunkční i po nabití.
- Akumulátor by měl být uložen v plastovém sáčku, aby nedošlo ke zkratu svorek.
- Akumulátor by měl být skladován na suchém, chladném místě s pokud možno stálou teplotou. (Doporučená teplota: 15 °C až 25 °C, Doporučená relativní vlhkost: 40%RH až 60%RH)
- Příliš vysoké nebo příliš nízké teploty zkracují životnost akumulátoru.
- Je-li akumulátor skladován při vysoké teplotě, vysoké relativní vlhkosti nebo ve špinavém prostředí, mohou svorky zkorodovat a způsobit závady.
- Dlouhodobě skladované akumulátory doporučujeme jednou ročně zcela vybit a před dalším uložením je nabít na plnou kapacitu.
- Z kontaktů akumulátoru je třeba odstranit prach a jiné usazeniny.

Před natáčením v exteriéru si připravte náhradní akumulátory.

- Připravte si akumulátory na 3-násobnou až 4-násobnou dobu požadovaného záznamu. Na chladných místech, například v lyžařských střediscích, se doba možného záznamu zkracuje.

Jestliže náhodně upustíte akumulátor na zem, zkontrolujte, zda nejsou poškozeny jeho svorky.

- Připojením akumulátoru s poškozenými kontakty může dojít k poškození zařízení.

Použité akumulátory neodhazujte do ohně.

- Ohřívání akumulátoru nebo jeho hození do ohně může způsobit výbuch.

Je-li provozní doba akumulátoru i po dobití příliš krátká, je akumulátor opotřebován. Zakupte si laskavě nový akumulátor.

Sítový adaptér

- Když je teplota akumulátoru mimořádně vysoká nebo mimořádně nízká, nabíjení může trvat déle nebo se může stát, že akumulátor nebude vůbec nabitý.
- Při používání síťového adaptéru poblíž rozhlasového přijímače může docházet k rušení příjmu. Udržuje síťový adaptér ve vzdálenosti nejméně 1 m od radiopřijímače.
- Síťový adaptér může při používání bzučet. Je to zcela normální jev.
- Po použití se ujistěte, zda je síťový adaptér odpojen. (Ponecháte-li jej připojený, je odebíráno určité malé množství proudu.)
- Kontakty síťového adaptéru a akumulátoru udržujte stále čisté.

Indikátor stavu během nabíjení

Když indikátor stavu bliká mimořádně rychle nebo pomalu, je třeba vzít v úvahu následující možnosti.

Blikání s periodou přibližně 4 sekundy (vypnuto přibližně 2 sekundy, zapnuto přibližně 2 sekundy):

- Při nadměrném vybití akumulátoru nebo v případě, že je teplota akumulátoru příliš vysoká nebo příliš nízká, bude probíhat nabíjení, ale běžné nabíjení může vyžadovat pár hodin.
- Po obnovení běžného stavu bude blikat ve 2 sekundových intervalech. V závislosti na podmínkách použití se i v tomto případě může stát, že začne blikat ve 4 sekundových intervalech až do ukončení nabíjení.

Blikání s periodou přibližně 0,5 sekundy (vypnuto přibližně 0,25 sekundy, zapnuto přibližně 0,25 sekundy):

- Není nabitý akumulátor. Vyměňte baterii ze zařízení a poté zkuste znovu.
- Zkontrolujte, zda terminály zařízení nebo akumulátoru nejsou znečištěné nebo zakryté cizím objektem a znovu připojte správně akumulátor. V případě přítomnosti cizího objektu před demontáží vypněte zařízení.
- Teplota akumulátoru je mimořádně vysoká nebo mimořádně nízká. Vyčkejte, než se teplota vrátí k normálu, a poté zkuste provést nabíjení znovu. Jestliže se akumulátor stále nenabíjí, důvodem může být porucha zařízení, akumulátoru nebo síťového adaptéru.

Vyp.:

- Nabíjení bylo ukončeno.
- Když indikátor stavu zůstane vypnutý navzdory tomu, že nabíjení ještě nebylo ukončeno, může se jednat o poruchu v zařízení, akumulátoru nebo síťovém adaptéru. Podrobnější informace o akumulátoru najdete na str. 274.

Karta SD

Při likvidaci paměťové karty SD nebo jejím předávání dalším uživatelům mějte na paměti:

- Formátování a vymazání tohoto zařízení nebo počítače pouze změní informace pro správu souboru, nevymaže však úplně údaje na kartě SD.
- Doporučuje se, aby byla karta SD fyzicky zničena nebo fyzicky naformátována s použitím tohoto zařízení při likvidaci nebo postoupení karty SD. (Pro **[WXF1]** / **[VXF1]** / **[VXF11]** / **[VX1]** / **[VX11]** / **[V800]** / **[V808]**)

Pro fyzické formátování karty SD připojte zařízení s použitím síťového adaptéru, zvolte **[NASTAVENÍ]** → **[PAMĚŤ FORMÁT]** → **[ANO]** z menu a stiskněte a po dobu 3 sekund držte stisknuté tlačítko zahájení/zastavení záznamu na níže uvedené straně. Po zobrazení strany pro mazání dat na kartě SD zvolte **[ANO]**, a poté postupujte dle pokynů zobrazených na displeji.

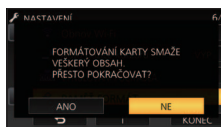

(Pro **[WXF1M]**)

Pro fyzické formátování karty SD připojte zařízení s použitím síťového adaptéru, zvolte **[NASTAVENÍ]** → **[PAMĚŤ FORMÁT]** → **[SD KARTA]** z menu a stiskněte a po dobu 3 sekund držte stisknuté tlačítko zahájení/zastavení záznamu na níže uvedené straně. Po zobrazení strany pro mazání dat na kartě SD zvolte **[ANO]** a poté postupujte dle pokynů zobrazených na displeji.

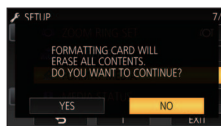

- Za správu dat na kartě SD odpovídá zákazník.

LCD monitor/hledáček

- Když je LCD monitor znečištěný nebo se na něm objeví kondenzace, otřete jej suchým jemným hadříkem, jako např. hadříkem na čištění brýlí.
- Nedotýkejte se LCD monitoru nehty prstů a nepoškrábejte jej ani na něj silně netlačte.
- Když na LCD monitoru zůstane ochranná fólie, sledování zobrazení nebo identifikace doteku může být obtížné.
- Když je toto zařízení mimořádně chladné, například při uložení na chladném místě, je LCD monitor po zapnutí poněkud tmavší než obvykle. Po zvýšení vnitřní teploty tohoto zařízení se obnoví normální jas.

Při výrobě LCD monitoru se používá vysoce přesná technologie. Výsledkem je více než 99,99% funkčních bodů a méně než 0,01% tmavých bodů nebo stále rozsvícených bodů. Nejedná se však o funkční poruchu a zaznamenaný obraz tímto není nijak ovlivněn.

Při výrobě displeje hledáčku se používá vysoce přesná technologie. Výsledkem je více než 99,99% funkčních bodů a méně než 0,01% tmavých bodů nebo stále rozsvícených bodů. Nejedná se však o funkční poruchu a zaznamenaný obraz tímto není nijak ovlivněn.

Osobní údaje

Když je v kalendáři kojence nastaveno jméno nebo narozeniny, budou osobní údaje obsaženy v tomto zařízení.

Když je aktivní funkce Wi-Fi, název SSID, heslo a další osobní informace budou obsaženy v tomto zařízení.

Pro ochranu osobních údajů doporučujeme nastavit heslo pro připojení Wi-Fi. (→ 222)

Vyloučení odpovědnosti

- Informace včetně osobních údajů mohou být pozměněny nebo ztraceny v důsledku nesprávného ovládání, působení statické elektřiny, nehod, poruch, oprav nebo jiné manipulace. Vezměte prosím na vědomí, že společnost Panasonic nenes zodpovědnost za žádné přímé ani nepřímé škody vzniklé v důsledku pozměnění nebo ztráty dat nebo osobních údajů.

Při žádosti o opravu, předání jinému uživateli nebo likvidaci.

- Po vytvoření kopie osobních údajů vždy odstraňte informace uložené v tomto přístroji, jako jsou osobní údaje a nastavení připojení k bezdrátovým místním sítím. K odstranění použijte funkce [Obnov.Wi-Fi]/[Odstranit účet]. (→ 48, 225)
- V zájmu ochrany osobních údajů odstraňte registrační údaje kalendáře kojenců, s výjimkou případu, že jsou nezbytné pro opravu. (→ 144)
- Při žádosti o opravu vyjměte z tohoto přístroje paměťovou kartu.
- Při opravě tohoto přístroje může dojít k obnovení výchozích nastavení z výroby.
- Není-li možné provést výše uvedené operace v důsledku poruchy, kontaktujte prodejce, od něž jste tento přístroj zakoupili, nebo společnost Panasonic.

Při předání jinému paměťové karty uživateli nebo její likvidaci postupujte podle pokynů v části "Při likvidaci paměťové karty SD nebo jejím předávání dalším uživatelům mějte na paměti:". (→ 275)

Při nahrávání snímků do webových služeb

- Snímky mohou obsahovat informace použitelné k identifikaci jednotlivců jako jsou tituly nebo data záznamu. Před nahráním snímku do webové služby zkontrolujte jaké údaje snímek obsahuje.

Autorská práva

■ Pečlivě respektujte autorská práva

Záznam dřívě zaznamenaných pásek nebo disků nebo jiného zveřejněného nebo vysílaného materiálu pro jiné účely než vaše soukromé použití může porušovat autorská práva. V případě některých materiálů může být zakázáno jejich zaznamenávání i pro soukromé účely.

■ Licence

- Logo SDXC je ochrannou známkou společností SD-3C, LLC.
- "AVCHD", "AVCHD Progressive" a logo "AVCHD Progressive" jsou ochrannými známkami společností Panasonic Corporation a Sony Corporation.
- Dolby, Dolby Audio a symbol dvojitého D jsou ochranné známky společnosti Dolby Laboratories.
- Pojmy HDMI a HDMI High-Definition Multimedia Interface a rovněž logo HDMI jsou ochranné známky nebo zapsané ochranné známky společnosti HDMI Licensing Administrator, Inc. ve Spojených státech a dalších zemích.
- HDAVI Control™ je ochranná známka společnosti Panasonic Corporation.
- x.v.Colour™ je ochranná známka.
- LEICA je registrovaná ochranná známka Leica Microsystems IR GmbH a DICOMAR je registrovaná ochranná známka Leica Camera AG.
- Microsoft® a Windows® jsou registrovanými ochrannými známkami nebo ochrannými známkami společnosti Microsoft Corporation ve Spojených státech a/nebo dalších zemích.
- Kopie stranly produktů společnosti Microsoft byly vtištěny s dovolením společnosti Microsoft Corporation.
- Intel®, Pentium® a Intel® Core™ jsou ochrannými známkami společnosti Intel Corporation ve Spojených státech amerických a/nebo v jiných zemích.
- AMD Athlon™ je obchodní známkou Advanced Micro Devices, Inc.
- iMovie, Final Cut Pro, Mac a OS X, macOS jsou ochranné známky společnosti Apple Inc. registrované ve Spojených státech a dalších zemích.
- iPhone je ochranná známka společnosti Apple Inc., zaregistrovaná v USA a dalších zemích.
- App Store je značka služby společnosti Apple Inc.
- Android a Google Play jsou ochrannými známkami nebo registrovanými ochrannými známkami společnosti Google Inc.
- Logo Wi-Fi CERTIFIED™ je certifikační známkou Wi-Fi Alliance®.
- Logo Wi-Fi Protected Setup™ je certifikační známkou Wi-Fi Alliance®.
- "Wi-Fi®" je registrovaná ochranná známka sdružení Wi-Fi Alliance®.
- "Wi-Fi Protected Setup™", "WPA™" a "WPA2™" jsou ochranné známky sdružení Wi-Fi Alliance®.
- DLNA, the DLNA Logo and DLNA CERTIFIED are trademarks, service marks, or certification marks of the Digital Living Network Alliance.
- Kód QR je registrovanou ochrannou známkou společnosti DENSO WAVE INCORPORATED.
- Ostatní názvy systémů a výrobků uvedené v tomto návodu jsou obvykle registrované obchodní známky nebo obchodní známky výrobců, kteří příslušný systém nebo výrobek vyvinuli.

Tento výrobek je licencován v rámci licence na skupinu patentů AVC pro osobní využití spotřebitelem nebo jiná nezaplatněná využití za účelem (i) kódování videa v podle standardu AVC ("video AVC") a/nebo (ii) dekódování videa AVC zakódovaného spotřebitelem v rámci soukromé činnosti a/nebo získaného od poskytovatele videa, který je licencován k poskytování videa AVC. Licence pro jakékoli jiné využití se neposkytuje a nelze ji použít. Další informace poskytnete společnost MPEG LA, L.L.C.

Viz <http://www.mpegla.com>

Režimy záznamu/přibližná doba možného záznamu

- Karty SD jsou uváděny pouze s uvedením velikosti jejich hlavní paměti. Uvedené hodnoty představují přibližné doby možného záznamu při nepřetržitém záznamu.

Formát záznamu		[AVCHD]				
Režim záznamu		[1080/50p]	[1080/50i]			
Rozlišení snímku/Počet snímků za sekundu		1920×1080/50p	1920×1080/50i	1920×1080/50i	1920×1080/50i	1920×1080/50i
Karta SD	4 GB	19 min	21 min	30 min	40 min	1 h 30 min
	16 GB	1 h 20 min	1 h 30 min	2 h	2 h 40 min	6 h 40 min
	64 GB	5 h 20 min	6 h	8 h 30 min	11 h	27 h 30 min
Vestavěná paměť*	64 GB	5 h 20 min	6 h	8 h 30 min	11 h	27 h 30 min

- A** Prioritní kvalita obrazu
B Prioritní doba záznamu

Formát záznamu		[4K MP4]	[MP4]		
Režim záznamu		[2160]	[1080/50M]	[1080/28M]	[720]
Rozlišení snímku/Počet snímků za sekundu		3840×2160/25p	1920×1080/50p	1920×1080/50p	1280×720/25p
Karta SD	4 GB	7 min	11 min	19 min	1 h
	16 GB	28 min	45 min	1 h 20 min	4 h 10 min
	64 GB	1 h 50 min	3 h	5 h 20 min	16 h 50 min
Vestavěná paměť*	64 GB	1 h 50 min	3 h	5 h 20 min	16 h 50 min

Formát záznamu		[24p]	
Režim záznamu		[2160/24p]	[1080/24p]
Rozlišení snímku/Počet snímků za sekundu		3840×2160/24p	1920×1080/24p
Karta SD	4 GB	7 min	11 min
	16 GB	28 min	45 min
	64 GB	1 h 50 min	3 h
Vestavěná paměť*	64 GB	1 h 50 min	3 h

* Pouze (W)XF1M)

- "h" je zkratka pro hodiny, "min" pro minuty a "s" pro sekundy.

- Při déletrvajícím záznamu připravte akumulátory pro 3-krát až 4-krát delší dobu, než si přejete zaznamenat. (→ 14)
- (Pro řadu **WXF1**) /řadu **VXF1** /řadu **VX1**)
Výchozí nastavení pro [TYP ZÁZNAMU] je [4K MP4].
(Pro řadu **V800**)
Výchozí nastavení pro [TYP ZÁZNAMU] je [AVCHD].
- Maximální doba plynulého záznamu pro 1 scénu je 6 hodin
- Záznam se přeruší, když doba záznamu jedné scény přesáhne 6 hodin. Záznam se automaticky zahájí po několika vteřinách.
- Doba možného záznamu může být snížena při záznamu s velkým počtem akčních scén nebo při opakování záznamu krátké scény.
- Použijte dobu v řádku 4 GB ve výše uvedené tabulce jako výchozí informaci, v jejímž průběhu lze zkopírovat disk DVD (4,7 GB).
- Pokud je používána funkce zálohy pro dvojitou kameru, doby nepřetržitého záznamu budou přibližně poloviční ve srovnání s údaji v tabulce výše.
- Maximální zbývající doba záznamu, kterou lze zobrazit pro záznam filmových snímků, je 99 hodin a 59 minut. Veškerá zbývající doba záznamu přesahující 99 hodin a 59 minut bude zobrazena jako "R99h59m+". Toto zobrazení zůstává beze změny, dokud zbývající doba záznamu neklesne pod 99 hodin a 59 minut.

Ostatní

Přibližný počet zaznamenaných snímků

- Karty SD jsou uváděny pouze s uvedením velikosti jejich hlavní paměti. Uvedené hodnoty představují přibližný počet zaznamenaných snímků.

(Režim záznamu statických snímků)

Rozlišení snímku		25.9M	14M	2.1M
		6784×3816	4992×2808	1920×1080
Formát		[16:9]		
Karta SD	4 GB	250	450	3200
	16 GB	1000	1900	12500
	64 GB	4300	7500	52000
Vestavěná paměť*	64 GB	4300	7500	52000

Rozlišení snímku		20.4M	10.9M	0.3M
		5216×3912	3808×2856	640×480
Formát		[4:3]		
Karta SD	4 GB	300	550	14000
	16 GB	1300	2400	58000
	64 GB	5000	9500	237000
Vestavěná paměť*	64 GB	5000	9500	237000

(Režim záznamu filmu)

Formát záznamu: Režim záznamu	[4K MP4]: [2160] [24p]: [2160/24p]		[MP4], [AVCHD]: Všechna [24p]: [1080/24p]		
Rozlišení snímku	20.4M 6016×3384	8.3M 3840×2160	14M 4992×2808	2.1M 1920×1080	
Formát	[16:9]				
Karta SD	4 GB	300	750	450	3200
	16 GB	1300	3000	1900	12500
	64 GB	5000	12000	7500	52000
Vestavěná paměť*	64 GB	5000	12000	7500	52000

* Pouze **WXF1M**

● **Počet zaznamenaných snímků závisí na snimaném subjektu.**

- Maximální počet zaznamenaných snímků, které lze zobrazit, je 9999. Když počet zaznamenaných snímků přesáhne 9999, zobrazí se R 9999+. Počet se po pořízení snímku nezmění, pokud je počet zaznamenaných snímků 9999 nebo méně.
- Kapacita paměti uvedená na štítku karty SD představuje celkovou kapacitu pro ochranu autorských práv a řízení a kapacitu, kterou lze použít na přístroji, PC apod.

Volitelné příslušenství

Některá volitelná příslušenství nemusí být v některých zemích dostupná.

Informace o dálkově ovládaném pohyblivém držáku



Je-li tento přístroj připojen k dálkově ovládanému pohyblivému držáku VW-CTR1 (volitelné příslušenství) pomocí USB kabelu, může tento přístroj automaticky sledovat pohyb zaznamenávaného objektu. Tento přístroj automaticky přibližuje a oddaluje obraz a otáčení a naklání zajišťuje dálkově ovládaný pohyblivý držák.

Použití funkcí Wi-Fi v kombinaci s dálkově ovládaným pohyblivým držákem

Dálkově ovládaný pohyblivý držák lze také použít pomocí následujících funkcí Wi-Fi. Po připojení dálkově ovládaného pohyblivého držáku navažte připojení Wi-Fi.

- [Dálkový ovl] (→ 182)
- [Baby Monitor] (→ 189)
- [Dom.Monitor] (→ 192)
- Pokud používáte [Párty]/[Pohybující Se Objekt], detekce pohybujícího se objektu pomocí funkce [Dom.Monitor] nebude fungovat. (→ 195, 283)
- Při použití funkce [Baby Monitor] nelze použít funkce [Párty] a [Pohybující Se Objekt]. (→ 283)
- Informace o způsobu ovládání na smartphonu naleznete v položce [Help] v nabídce aplikace "Image App".

Připojení dálkově ovládaného pohyblivého držáku k tomuto přístroji

1 Připojte tuto jednotku k dálkově ovládanému pohyblivému držáku.

- Informace o postupu připevnění naleznete v návodu k použití dálkově ovládaného pohyblivého držáku.

2 Připojte dálkově ovládaný pohyblivý držák k tomuto přístroji pomocí USB kabelu (dodaného s tímto přístrojem).

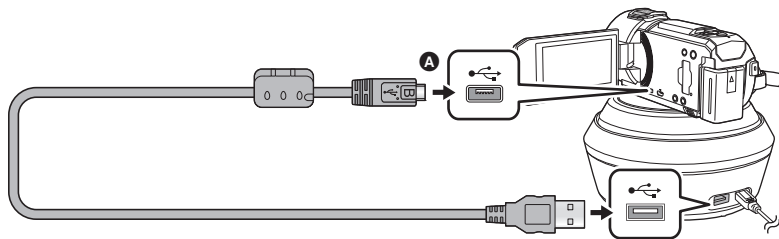

- A** Otočte konektor stranou se symbolem dolů a zapojte konektor mikro B na USB kabelu do konektoru USB na tomto zařízení.

3 Zapněte dálkově ovládaný pohyblivý držák stiskem tlačítka napájení.

- Indikátor stavu **B** svítí.

4 Zapněte zařízení.

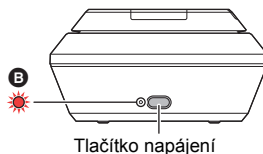

5 Dotkněte se [Dálkově ovládaný pohyblivý držák].

- Zobrazí se obrazovka výběru režimu dálkově ovládaného pohyblivého držáku.
- Pokud se dotknete jiné položky než je [Dálkově ovládaný pohyblivý držák] nebo pokud není dálkově ovládaný pohyblivý držák správně rozpoznán, odpojte a opět připojte USB kabel.
- Je-li tento přístroj vypnut a opět zapnut s připojeným USB kabelem, může tento přístroj pracovat v předchozím režimu dálkově ovládaného pohyblivého držáku.

6 Nainstalujte dálkově ovládaný pohyblivý držák tak, aby ve výchozí pozici směřoval na přední stranu objektu.

- Výchozí pozice prochází středem tlačítka napájení.

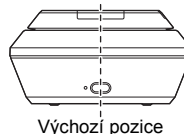

- Nepoužívejte jiný USB kabel než dodávaný. (S jinými USB kabely není zaručeno fungování.)
- Připojte USB kabel nebo napájecí kabel podle ilustrace tak, aby se nezachytil za objekty jako jsou pohyblivé části dálkově ovládaného pohyblivého držáku nebo další kabely. Při zachycení kabelu za pohyblivou součást dálkově ovládaného pohyblivého držáku může dojít ke změně pozice pro záznam nebo k poruše.
- Nainstalujte dálkově ovládaný pohyblivý držák do umístění, které splňuje následující požadavky:
 - Umístění mimo dosah dětí a domácích zvířat
 - Rovný povrch bez překážek
 - Místo přibližně 2 až 3 m od předmětů
- Před instalací tohoto přístroje na dálkově ovládaný pohyblivý držák vložte kartu SD a akumulátor.
- Když je tento přístroj připevněn na dálkově ovládaný pohyblivý držák, držte celou sestavu při přenášení za dálkově ovládaný pohyblivý držák. Při držení za tento přístroj může dojít k poruše.
- Nepoužívejte dálkově ovládaný pohyblivý držák pro účely ostrahy.
- Nebraňte dálkově ovládanému pohyblivému držáku v pohybu při operacích otáčení a naklánění.
- Dálkově ovládaný pohyblivý držák nemůže napájet tento přístroj.
- Když dálkově ovládaný pohyblivý držák zjistí problém, jeho indikátor stavu začne blikat a toto zařízení i dálkově ovládaný pohyblivý držák se vypnou.
- V následujících případech bude toto zařízení nastaveno na inteligentní automatický režim při připojení na dálkově ovládaný pohyblivý držák.
 - Při použití funkce [Interval] v režimu FULL HD zpomaleného videa
 - V režimu filmu HDR
 - (Pro řadu **VXF1**/řadu **VXF1**/řadu **VX1**)
V Režimu efektu kina (s výjimkou situace, kdy je pro FULL HD Režim zpomaleného videa vybráno [Vždy])



- Při připojení tohoto zařízení k dálkově ovládanému pohyblivému držáku platí následující omezení
 - Pro položku [NAST. REŽ. ZPOMALENÍ] lze použít pouze hodnotu [Vždy].
 - Není dostupný režim filmu HDR.
 - Funkce rozšířeného zaostřování není dostupná.

Použití dálkově ovládaného pohyblivého držáku

- Připojení dálkově ovládaného pohyblivého držáku k tomuto přístroji. (→ 281)
- Nejprve nastavte funkce [Úhel Rotace], [Úhel Naklonění] a [Rychlost naklánění]. (→ 286)

1 Dotkněte se požadovaného režimu dálkově ovládaného pohyblivého držáku.

Režim	Ovládání dálkově ovládaného pohyblivého držáku	Popis
[Párty]	Provoz je automatický. <ul style="list-style-type: none"> • Dálkově ovládaný pohyblivý držák pracuje v rozsahu určeném nastavením položek [Úhel Rotace] a [Úhel Naklonění]. 	Na akcích, jako je oslava, bude záznam probíhat během automatického ovládání směru záběru v rámci rozsahu záznamu dálkově ovládaným pohyblivým držákem. <ul style="list-style-type: none"> • Je-li detekována osoba nebo pohyblivý objekt, má záznam osoby nebo objektu po určenou dobu přednost.
[Pohybující Se Objekt]		Je-li v rozsahu záznamu detekován pohyblivý objekt, bude objekt automaticky sledován a zaznamenáván.
[Manuálně]	Ovládání je manuální.	Tento režim umožňuje manuální ovládání dálkově ovládaného pohyblivého držáku.
[Předvolená pozice]	Provoz je automatický. <ul style="list-style-type: none"> • Dálkově ovládaný pohyblivý držák se přesouvá do zorných úhlů registrovaných na tlačítkách. 	Tento režim vám umožňuje záznam z přednastavených zorných úhlů. Stisknutím tlačítka můžete přepínat mezi různými úhly. Můžete také nastavit dálkově ovládaný pohyblivý držák, aby se přesouval do zorných úhlů registrovaných na tlačítkách. <ul style="list-style-type: none"> • Informace o způsobu registrace poloh pro použití v tomto režimu naleznete na straně 284.

- Pokud se dotknete [Předvolená pozice], dálkově ovládaný pohyblivý držák dokončí otáčení a vrátí se do své výchozí pozice.
- Při dotyku na položku [NASTAVENÍ] se zobrazí nabídka Nastavení. (→ 286)

2 (Když je zvolena [Manuálně])





Dotkněte se položky  a ovládejte dálkově ovládaný pohyblivý držák pomocí položek  /  /  / .

- Po dokončení činnosti se dotkněte položky [ZADAT].

(Když je zvolena [Předvolená pozice])

Dotkněte se tlačítka polohy.

- Pokud není po stanovenou dobu provedena nějaká dotyková operace, tlačítka poloh zmizí. Pokud je chcete znovu zobrazit, dotkněte se obrazovky.

- Pokud není  zvýrazněno žlutě, i když se dotknete displeje, tlačítka pozic se nezobrazí. Pokud je chcete zobrazit, dotkněte se  a když je  zvýrazněno žlutě, dotkněte se obrazovky.
- Pokud jste ještě neregistrovali pozice na tlačítka, registrujte je dotykem na . (→ 284)

3 Stiskněte tlačítko spuštění/zastavení záznamu.

(Když je zvolena [Párty]/[Pohybující Se Objekt])

- Než záznam začne, dálkově ovládaný pohyblivý držák se otočí a vrátí do své výchozí polohy. Než začne nahrávání, chvíli to trvá.
- Dálkově ovládaný pohyblivý držák pracuje v předem určeném rozsahu.

(Když je zvolena [Manuálně]/[Předvolená pozice])

- Provedení kroku 2 během záznamu může způsobit chvění obrazu záznamu nebo přemístění dálkově ovládaného pohyblivého držáku z výchozí polohy.

Přepnutí režimu dálkově ovládaného pohyblivého držáku

Dotkněte se .

- Zobrazí se obrazovka výběru režimu dálkově ovládaného pohyblivého držáku. Dotkněte se požadovaného režimu.

Použití dálkově ovládaného pohyblivého držáku

Dotkněte se [KONEC].

- Dálkově ovládaný pohyblivý držák dokončí otáčení a vrátí se do své výchozí pozice.
- Po použití se dálkově ovládaný pohyblivý držák vypne. Před odebráním tohoto přístroje odpojte USB kabel.

Nastavení [Předvolená pozice]

■ Registrace pozic na tlačítka pozic

1 Dotkněte se položky .

2 Dotkněte se tlačítka, na které chcete registrovat pozici.

- Můžete registrovat polohu na [POS1]/[POS2]/[POS3]/[POS4]/[POS5]
- Tlačítka, na kterých není registrována pozice, jsou označeny [nenastav].

3 Vyberte polohu pomocí / / /

- Můžete ovládat také ovládat zoom páčkou zoomu.

4 Dotkněte se [ZADAT].

- Pokud chcete registrovat pozice na další tlačítka pozic, opakujte Kroky 2–4.
- Pokud chcete upravit pozici, která již byla registrována na tlačítko pozice, dotkněte se tlačítka pozice, kterou chcete změnit, a proveďte Kroky 3–4.

■ Přesunutí dálkově ovládaného pohyblivého držáku do registrované polohy.

1 Dotkněte se položky .

- Zkontrolujte, že je  zvýrazněno žlutě.
- Zobrazí se tlačítka polohy ([POS1]/[POS2]/[POS3]/[POS4]/[POS5]/[HOME]). Pokud není provedena žádná dotyková operace po dobu 5 sekund, tlačítka zmizí. Pokud je chcete znovu zobrazit, dotkněte se displeje.

2 Dotkněte se tlačítka požadované polohy.

- Dálkově ovládaný pohyblivý držák se přesune do pozice registrované na vybraném tlačítku.
- Nelze vybrat tlačítka, na kterých není registrována pozice.
- Pokud se dotknete [ZRUŠIT], dálkově ovládaný pohyblivý držák se zastaví mezi polohami.
- Pokud se chcete vrátit do výchozí polohy, dotkněte se [HOME].

■ Použití cyklického režimu

V tomto režimu dálkově ovládaný pohyblivý držák cyklicky prochází pozicemi registrovanými na tlačítkách v požadovaném pořadí.

Výchozí pořadí je následující: [HOME] → [POS1] → [POS2] → [POS3] → [POS4] → [POS5]

Dotkněte se .

- Dálkově ovládaný pohyblivý držák se přesouvá do další polohy v intervalu přibližně 5 sekund.
- Pokud se v době, kdy se dálkově ovládaný pohyblivý držák pohybuje, dotknete [Zastavit], dálkově ovládaný pohyblivý držák se zastaví na místě. Cyklický režim bude deaktivován.
- Pokud se dotknete [Pozastavit] a dotknete se tlačítka jiné pozice, vypne se Cyklický režim. Dálkově ovládaný pohyblivý držák se přesune do pozice registrované na tlačítku, kterého jste se dotkli.
- V Cyklickém režimu jsou přeskakována tlačítka, na kterých není registrována žádná pozice. Dálkově ovládaný pohyblivý držák se přesune do pozice následujícího tlačítka pozice.

Změna pořadí poloh v cyklickém režimu

1 Dotkněte se položky .

2 Dotkněte se .

3 Dotkněte se požadované pozice.

- Pokud se dotknete [Reset], pořadí se vrátí na výchozí nastavení.

4 Dotkněte se tlačítka požadované polohy.

- Pokud se dotknete [Přeskočit], dálkově ovládaný pohyblivý držák přeskočí do další pozice v Cyklickém režimu.

5 Dotkněte se [ZADAT].

■ Zrušení registrace pozic na tlačítka pozic

1 Dotkněte se položky .

2 Dotkněte se .

3 Dotkněte se tlačítka pozice, kterou chcete odstranit.

- Pokud chcete odstranit všechny pozice registrované na tlačítkách, dotkněte se [Smazat vše].

4 Dotkněte se [ANO].

-
- Když je toto zařízení připojeno k dálkově ovládanému pohyblivému držáku, je toto zařízení nastaveno do režimu záznamu filmu. Zařízení nelze přepnout do režimu záznamu statických snímků.
 - Doporučujeme nejprve provést testovací záznam a ověřit, že obraz i zvuk se zaznamenávají správně.
 - Bude zaznamenán i zvuk, který při provozu vydává dálkově ovládaný pohyblivý držák.
 - Pokud spustíte záznam po změně nastavení dálkově ovládaného pohyblivého držáku (například změníte režim dálkově ovládaného pohyblivého držáku nebo jeho umístění), může se dálkově ovládaný pohyblivý držák otočit a vrátit do výchozí pozice.
 - Po zahájení provozu neodpojujte USB kabel ani nepřemísťujte dálkově ovládaný pohyblivý držák s tímto přístrojem, dokud není provoz ukončen. Mohlo by dojít k poruše nebo k nesprávnému záznamu obrazu.
 - Když stisknete tlačítko napájení nebo když funguje [SPOŘIČ (BAT)] (→ 45) nebo [SPOŘIČ (AC)] (→ 45), toto zařízení a dálkově ovládaný pohyblivý držák se po otočení a návratu dálkově ovládaného pohyblivého držáku do výchozí polohy vypnou.
 - Pokud je používán dálkově ovládaný pohyblivý držák, nebude fungovat [SPOŘIČ (BAT)] ani [SPOŘIČ (AC)].

- Následující funkce budou nastaveny na [VYP]:
 - Funkce Vyrovnaného snímání
 - Optický stabilizátor obrazu
 - [PRŮVODCE]
- Pokud během přehrávání scén zaznamenaných s použitím dálkově ovládaného pohyblivého držáku pocítíte únavu, nepohodlí nebo jiné příznaky, zastavte přehrávání.

(Informace o funkcích [Párty] a [Pohybující Se Objekt])

- Během záznamu filmu není možné zaznamenávat statické snímky.
- V závislosti na podmínkách záznamu se může změnit barevný tón zaznamenávaného obrazu nebo nemusí dojít k automatickému záznamu objektů. Taková situace může nastat například za následujících podmínek:
 - Objekt je příliš velký nebo malý
 - Pozadí a objekt mají podobné barvy
 - Místo záznamu je tmavé
 - Je zjištěno jasné světlo (obloha, televizor, lampička apod.)
 - Objekt se pohybuje příliš rychle nebo se vůbec nepohybuje
 - Zaznamenávaná oblast je v blízkosti okna
- V závislosti na podmínkách záznamu nemusí být scény zaznamenány podle vašich požadavků. V takových případech doporučujeme přepnout režim na [Manuálně].

(Informace o funkcích [Párty])

- [Zvolte zvukovou scénu] je nastaven na [Auto].

(Informace o funkci [Pohybující Se Objekt])

- Při spuštění záznamu bude detekován pohyblivý objekt. Před spuštěním záznamu nasměrujte kameru na objekt.
- Tento přístroj nedokáže v daný okamžik sledovat více než jeden objekt.
- Některé objekty, například ty, které se rychle pohybují, nelze sledovat.

(Informace o funkci [Předvolená pozice])

- Pokud jsou zobrazena tlačítka poloh nebo se dálkově ovládaný pohyblivý držák pohybuje, některá tlačítka na obrazovce zmizí.

Nastavení dálkově ovládaného pohyblivého držáku

Když je dálkově ovládaný pohyblivý držák připojen k tomuto přístroji, lze změnit nastavení v nabídce nastavení dálkově ovládaného pohyblivého držáku.

- Připojení dálkově ovládaného pohyblivého držáku k tomuto přístroji (→ 281)

1 Dotkněte se položky [NASTAVENÍ] na obrazovce režimu dálkově ovládaného pohyblivého držáku.

2 Dotkněte se požadované položky menu.

[Úhel Rotace]

[±180°]/[±90°]/[±45°]/[Opravit]

Nastavte rozsah otáčení dálkově ovládaného pohyblivého držáku pro [Párty]/[Pohybující Se Objekt] doleva a doprava.

[±180°]: Otáčení doprava a doleva je možné v rozsahu přibližně 180°.

[±90°]: Otáčení doprava a doleva je možné v rozsahu přibližně 90°.

[±45°]: Otáčení doprava a doleva je možné v rozsahu přibližně 45°.

[Opravit]: Otáčení doprava a doleva je vypnuto.

[Úhel Naklonění]

[±15°]/[Opravit]

Nastavte rozsah naklání dálkově ovládaného pohyblivého držáku pro [Párty]/[Pohybující Se Objekt] nahoru a dolů.

[±15°]: Držák se naklání nahoru a dolů v rozsahu přibližně 15°.

[Opravit]: Naklání nahoru a dolů je vypnuto.

[Rychlost naklání]

[Vysoká]/[Normální]

Vyberte rychlost naklání dálkově ovládaného pohyblivého držáku nahoru a dolů.

[Kontrola Rozsahu Natáčení]

Provozní rozsah dálkově ovládaného pohyblivého držáku pro [Párty]/[Pohybující Se Objekt] lze ověřit.

- Dálkově ovládaný pohyblivý držák pracuje v rozsazích nastavených v položkách [Úhel Rotace] a [Úhel Naklonění].
- Po kontrole se dálkově ovládaný pohyblivý držák vrátí do výchozí pozice.

[Firmware info]

Zobrazí verzi firmwaru dálkově ovládaného pohyblivého držáku.

[Aktuální verze]

Můžete aktualizovat verzi firmwaru dálkově ovládaného pohyblivého držáku.

Ohledně informací o nejnovějších aktualizacích viz web podpory níže (od ledna 2018).

http://panasonic.jp/support/global/cs/e_cam

(Tato stránka je k dispozici pouze v anglickém jazyce.)

- Před aktualizací tohoto zařízení aktualizujte dálkově ovládaný pohyblivý držák. Pokud nejprve aktualizujete toto zařízení, dálkově ovládaný pohyblivý držák bude nestabilní.

[Párty Režim Demo]

Pokud je nastavena hodnota [Párty], můžete se podívat na ukázkou toho, jak bude dálkově ovládaný pohyblivý držák pracovat.

- Dotkněte se [Párty Režim Demo]; dojde k automatickému zahájení předvádění. Při doteku [KONEC] dojde ke zrušení funkce předvádění.

[Pohybující Se Objekt Demo]

Pokud je nastavena hodnota [Pohybující Se Objekt], můžete se podívat na ukázkou toho, jak bude dálkově ovládaný pohyblivý držák pracovat.

- Dotkněte se [Pohybující Se Objekt Demo]; dojde k automatickému zahájení předvádění. Při doteku [KONEC] dojde ke zrušení funkce předvádění.

