

Kezelési útmutató

Nagyfelbontású kamkorder

Típuszám

HC-V770

HC-V777

HC-V770M

HC-V760

4K Video Kamera

Típuszám

HC-WX970

HC-WX979

HC-WX970M

HC-VX870

HC-VX878

HC-VX870M

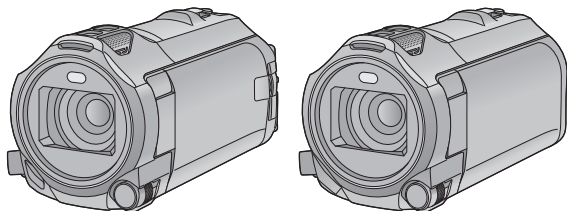

Mielőtt használatba venné a terméket, olvassa el figyelmesen az utasításokat; őrizze meg a kézikönyvet a jövőbeli használat céljából.



HDMI



**DOLBY
DIGITAL**



**WiFi
CERTIFIED**



Web Site: <http://www.panasonic.com>

SQW0251

Először ezt olvassa el

■ Tudnivalók a mozgóképek rögzítési formátumáról

[WX970] sorozat/**[VX870]** sorozat

Ezzel a készülékkel Ön AVCHD^{*1}, 4K MP4^{*2}, MP4^{*2} vagy iFrame^{*2} formátumban rögzíthet mozgóképeket. (→ 82)

[V770] sorozat/**[V760]**

Ezzel a készülékkel Ön AVCHD^{*1}, MP4^{*2} vagy iFrame^{*2} formátumban rögzíthet mozgóképeket. (→ 82)

*1 A készülék kompatibilis az AVCHD Progressive (1080/50p) szabvánnyal.

*2 AVCHD formátumban rögzített mozgóképpel nem kompatibilis.

AVCHD:

Nagyfelbontású tévéen való lejátszáshoz vagy lemezre mentéshez^{*3} alkalmas.

*3 Az alábbi módok állnak rendelkezésre egy 1080/50p mellett rögzített kép mentésére:

- Másolja át a képet lemezre a HD Writer AE 5.2 segítségével.
- Másolja át a képet egy AVCHD Progressive támogatású Panasonic Blu-ray lemez felvevőre.

[WX970] sorozat/**[VX870]** sorozat

4K MP4:

Ez a felvételi formátum képek szerkesztéséhez alkalmas.

Az ezzel a formátummal rögzített 4K mozgóképek (3840×2160/25p) felbontása négyszerese a full HD mozgóképek felbontásának.

MP4:

Ez a felvételi formátum számítógépes lejátszáshoz vagy szerkesztéshez alkalmas.

iFrame:

Ez a felvételi formátum Mac gépen történő lejátszáshoz vagy szerkesztéshez alkalmas (iMovie stb.).

■ Kártérítés a rögzített tartalomra vonatkozólag

A Panasonic semmilyen felelősséget nem vállal a rögzített vagy szerkesztett tartalom elveszését eredményező bármilyen probléma miatti közvetlen vagy közvetett károkért, továbbá semmilyen tartalomra nem vállal garanciát, ha a

rögzítés vagy a szerkesztés nem működik megfelelően. A fentiek arra az esetre is vonatkoznak, ha bármilyen javítás történik a készüléken (beleértve annak bármilyen egyéb, nem beépített memória alkatrészét is).

■ A beépített memória kezelése [WX970M]/[VX870M]/[V770M]

Ennek a készüléknek beépített memóriája van. Ennek használatakor az alábbiakra kell ügyelni.

Rendszeresen készítsen biztonsági másolatot.

A beépített memória ideiglenes tárolóhely.

Másolja át az adatokat PC-re vagy DVD-lemezre, mert így elkerülheti, hogy azok statikus elektromosság, elektromágneses hullámok, törés vagy meghibásodás miatt töröljének. (→ 211)

● A hozzáférés lámpa [ACCESS] (→ 8) az SD-kártyához vagy a beépített memóriához való hozzáférés (inicializálás, felvétel, lejátszás, törés stb.) alatt világít. A lámpa világítása esetén tilos az alábbi műveletek végzése.

Ezek ugyanis a beépített memória sérülését vagy a készülék meghibásodását okozhatják.

- Kapcsolja ki a készüléket (vegye ki az akkumulátort)
- Az USB-kábel bedugása és eltávolítása
- A készülék kitétele rázkódásnak vagy ütődésnek

● Tudnivalók a készülék leselejtezéséről vagy továbbadásáról. (→ 238)

■ Tudnivalók a páralecsapódásról (Amikor a lencse vagy az LCD monitor bepárásodik)

Páralecsapódás a hőmérséklet vagy páratartalom megváltozásakor következik be, például amikor a készülék kintről vagy hideg helyiségből egy meleg helyiségbe kerül. Ügyelni kell, mert a jelenség a lencse vagy az LCD monitor foltosságát, gombásodását vagy sérülését okozhatja.

Amikor a készülék egy eltérő hőmérsékletű helyre kerül, a páralecsapódás elkerülhető, ha a készülék körülbelül egy órán át alkalmazkodhat az új hely környezeti hőmérsékletéhez. (Ha nagy a hőmérsékletek közötti különbség, tegye a készüléket műanyag zsákba vagy hasonlóa, majd nyomja ki a zsákból a levegőt és zárja le légmentesen.)

Páralecscsapódás előfordulásakor távolítsa el az akkumulátort és/vagy a hálózati adaptert és hagyja így a készüléket körülbelül egy órán át. A párasodás magától el fog tűnni, ha a készülék hozzászokik a környezeti hőmérséklethez.

■ A készülékben használható kártyák

SD-memóriakártya, SDHC-memóriakártya és SDXC-memóriakártya

- Az SDHC logóval nem ellátott 4 GB vagy nagyobb kapacitású memóriakártyák, illetve az SDXC logóval nem ellátott 48 GB vagy nagyobb kapacitású memóriakártyák nem az SD-memóriakártya specifikáción alapulnak.
- Az SD-kártyákkal kapcsolatos részletek a 15. oldalon láthatók.

■ A jelen kezelési útmutató

- Az SD-memóriakártya, az SDHC-memóriakártya és az SDXC-memóriakártya rövid hivatkozása "SD-kártya" a szövegben.
- Az okostelefon és tablet hivatkozása "okostelefon".
- Mozgóképfelvétel üzemmóddhoz használható funkció: 

Állóképfelvétel üzemmóddhoz használható



- Lejátszás üzemmóddhoz használható funkció: 

Lejátszás üzemmóddhoz használható funkció (csak mozgóképeknél): 

Lejátszás üzemmóddhoz használható funkció (csak állóképeknél): 

- [AVCHD] felvételi formátumban rögzített jelenet(ek): "AVCHD jelenet(ek)"
- [WX970] sorozat/ [VX870] sorozat [4K MP4] felvételi formátumban rögzített jelenet(ek) és 4K Fotó módban rögzített jelenet(ek): "4K MP4 jelenet(ek)"
- [MP4/iFrame] felvételi formátumban rögzített jelenet(ek), MP4 (1920×1080/25p), MP4 (1280×720/25p) vagy MP4 (640×360/25p) módon mentett jelenet(ek): "MP4/iFrame jelenet(ek)"
- [iFrame] felvételi módban rögzített jelenet(ek): "iFrame jelenet(ek)"

- [WX970] sorozat/ [VX870] sorozat/ [V770] sorozat

Csak az elsődleges kamera képét – aminek rögzítése elkülönítve történt attól a normál jelenettől, aminek egyidejű rögzítése akkor történt, amikor a [Bizt. Iker Kamera] beállítása [BE] volt – tartalmazó jelenet(ek): ikerkamera backup-ként rögzített jelenet(ek)

- A hivatkozott oldalszámokat nyíl jelzi, például: → 00
- A Használati útmutatóban az alábbiak szerint történik a modellszámok rövidítése:

Modellszám	Rövidítés a Használati útmutatóban	
HC-WX970	[WX970] [WX970]	[WX970] sorozat
HC-WX979	[WX979] [WX979]	
HC-WX970M	[WX970M] [WX970M]	[VX870] sorozat
HC-VX870	[VX870] [VX870]	
HC-VX878	[VX878] [VX878]	[V770] sorozat
HC-VX870M	[VX870M] [VX870M]	
HC-V770	[V770] [V770]	[V770] sorozat
HC-V777	[V777] [V777]	
HC-V770M	[V770M] [V770M]	
HC-V760	[V760] [V760]	-

A jelen használati útmutató a [WX970] sorozat, [VX870] sorozat, [V770] sorozat és [V760] sorozat modelljeire vonatkozik. A képek az eredetitől kismértékben eltérhetnek.

- A jelen használati útmutatóban szereplő képek a [WX970] modellt mutatják, ugyanakkor a magyarázat egy része más modellekre utal.
- A modelltől függően előfordulhat, hogy bizonyos funkciók nem állnak rendelkezésre.
- A [WX970] sorozat, [VX870] sorozat és [V770] sorozat esetén Wi-Fi® funkciók elérhetők.
- A funkciók eltérőek lehetnek, ezért kérjük, figyelmesen olvassa el az útmutatót.
- A vásárlás helyétől függően előfordulhat, hogy nem kapható minden modell.

Tartalom

Először ezt olvassa el.....	2
-----------------------------	---

Előkészületek

A főbb részek neve és funkciója	7
Áramellátás	11
Az akkumulátor felhelyezése/ levétele	11
Az akkumulátor feltöltése	12
Töltési időtartam és felvételi időtartam.....	13
Rögzítés kártyára	15
A készülékben használható kártyák	15
SD-kártya behelyezése/kivétele	16
A készülék be-/kikapcsolása	17
Az üzemmód kiválasztása	18
Váltogatás a készülékkel felvétel mód és lejátszás mód között	18
Váltogatás a készülékkel mozgóképfelvétel mód és állóképfelvétel mód között	18
Az érintőképernyő használata	19
Tudnivalók az érintő menüről.....	20
Dátum és óraidő beállítása	21

Alap

Felvétel előtt	22
A rögzítéshez használandó hordozó kiválasztása [WX970M]/[VX870M]/[V770M].....	24
Mozgóképek felvétele	25
Állóképek felvétele	27
Állóképek rögzítése mozgóképfelvétel módban.....	28
Mozgóképek/állóképek lejátszása	29
A menüképernyő használata	32
A Setup menü használata	33

Haladó (Felvétel)

A zoom használata	44
A zoom mértéke állóképfelvétel módban	44
Képszintezés funkció	45
Felvételek készítése a másodlagos kamerával (ikerkamera) [WX970] sorozat	46
A másodlagos kamera és a másodlagos ablak beállításainak megváltoztatása és módosítása	49
Felvételek készítése az ikerkamera backup funkcióval [WX970] sorozat/ [VX870] sorozat/[V770] sorozat	52
A felvételi mód váltása	54
Intelligens auto	55
Intelligens auto plus	57
Kreatív mód.....	57
HDR mozi mód.....	60
Motívum mód	61
FULL HD lassított videó.....	62
4K fotó mód [WX970] sorozat/ [VX870] sorozat	63
Stop motion animáció segéd.....	64
Kézi felvétel	65
Fehéregyensúly	66
A záridő/Írisz kézi beállítása	67
Kézi fókuszbeállítás	68
Felvételek készítése az érintőfunkcióval	71
Érintőfunkció ikonok.....	71
A műveleti ikonok felvételi funkciói	75
Műveleti ikonok	75
A menük felvételi funkciói	80

Haladó (Lejátszás)

Lejátszási műveletek	95
Mozgóképek lejátszása műveleti ikon útján	95
Állókép készítése mozgóképről	97
Kiemelés és időkocka index	97
Ismételt lejátszás	98
A korábbi lejátszás folytatása	98
A FULL HD lassított videó lejátszási sebességének beállítása	99
Állókép közelítése lejátszás közben (Lejátszási zoom)	99
Különbéle lejátszási funkciók	100
Mozgóképek/állóképek dátum szerinti lejátszása	100
Kiemeléses lejátszás	102
Kézi szerkesztés	108
Babnapár	112
A lejátszási beállítások módosítása és a diabemutató lejátszása	114
A stop motion animáció segéd módban diabemutatóként rögzített állóképek lejátszása	116
Jelenetek/állóképek törlése	117
Egy jelenet rész törlése (AVCHD/íkerkamera backup)	119
Jelenet felosztása (AVCHD/íkerkamera backup)	120
Jelenet felosztása részleges törléshez (4K MP4/MP4/iFrame)	121
Jelenetek/állóképek védelme	122
Konvertálás MP4 formátumra	123
Lassított sebesség konverzió	125
Staféta jelenetek egyesítése [WX970M]/[VX870M]/[V770M]	126
Mozgóképek/állóképek lejátszása tévén keresztül	128
Csatlakoztatás HDMI mikrokábellel	131
5.1 csatornás hang hallgatása (AVCHD)	131
Lejátszás VIERA Link alkalmazásával	132

Másolás/átjátszás

Másolás SD-kártya és a beépített memória között [WX970M]/[VX870M]/[V770M]	134
Másolás/lejátszás esetén USB HDD	137
A másolás/lejátszás előkészítése	137
Egyszerű másolás	140
A kiválasztott fájlok másolása	140
Az USB HDD lejátszása	141
Átjátszás Blu-ray lemez felvétel, videóeszközökkel stb	143
Az Eye-Fi™ kártya használata	147

Wi-Fi

**[WX970] sorozat/[VX870] sorozat/
[V770] sorozat**

Wi-Fi® funkció	150
[Távírányítás]	152
Előkészületek a [Távírányítás] használatához	152
[Távírányítás] használata közvetlen kapcsolódással	154
[Távírányítás] használata vezeték nélküli hozzáférési pont kapcsolódással	155
[Távírányítás] tudnivalók	156
[Baba monitor]	159
Előkészületek a [Baba monitor] használatához	159
A [Baba monitor] használata	160
[Otth.megfigy]	162
Előkészületek a [Otth.megfigy] használatához	162
A [Otth.megfigy] használata	163
[DLNA Play]	169
Előkészületek a [DLNA Play] használatához	169
Lejátszás tévén keresztül	170
[Másol]	171
Előkészületek a [Másol] használatához	171
Másolás számítógépre	173
[Élőkép]	175
Előkészületek a [Élőkép] használatához	176
Élő közvetítés	177

Végezze el a "Image App" telepítését	181
A Wi-Fi kapcsolat beállítása	182
Kapcsolat létrehozása a [Wi-Fi beállítás varázsló] használatával	183
Vezeték nélküli hozzáférési ponthoz kapcsolódás	185
Közvetlen kapcsolat beállítása egy okostelefonhoz	188
Kapcsolódás az előzmények alapján	190
Ha nem sikerül Wi-Fi kapcsolatot létesíteni	191
A [Wi-Fi beállít] menü használata	193

Vezeték nélküli ikerkamera

[WX970] sorozat/[VX870] sorozat/

[V770] sorozat

Vezeték nélküli ikerkamera funkció	199
Meggjegyzések a vezeték nélküli ikerkamera funkcióhoz	200
Okostelefon használata vezeték nélküli másodlagos kameraként	201
A vezeték nélküli ikerkamera funkció használatának előkészítése	201
Másodlagos kameraként használt okostelefon kapcsolódása a készülékhez első alkalommal	202
Csatlakozás második vagy további alkalommal	205
A kapcsolat megszüntetése	205
Felvételkészítés vezeték nélküli másodlagos kamerával (vezeték nélküli ikerkamera)	206
Képernyőkijelzés vezeték nélküli másodlagos kamera használatakor	206
Ha nem sikerül Wi-Fi kapcsolatot létesíteni (vezeték nélküli ikerkamera)	210

Számítógéppel

Ami egy számítógéppel megtehető	211
Telepítés előtt HD Writer AE 5.2	213
Operációs környezet	215
Telepítés	218
Csatlakoztatás számítógéphez	219
Tudnivalók a számítógép kijelzéséről	221
A elindítása HD Writer AE 5.2	223
A szoftveralkalmazások kezelése útmutatójának elolvasása	223
Mac használata (tömeges tárolás) esetén	224

Egyebek

Kijelzések	225
Üzenetek	229
Tudnivalók a helyreállításról	230
Hibaelhárítás	231
Óvintézkedések a használat során	237
Tudnivalók a szerzői jogról	242
Felvétel módok/körülbelüli rögzíthető időtartam	243
A rögzíthető képek körülbelüli száma	245
Külön megvásárolható tartozékok	247
A távvezérelve dönthető és forgatható kamerabölcső bemutatása	248

A főbb részek neve és funkciója

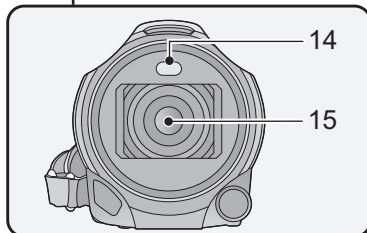
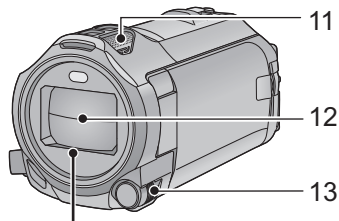
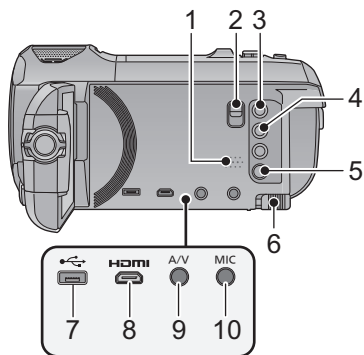

- 1 Hangszóró
- 2 Tartozékcsatlakozó adapter kioldó csúszka [SHOE ADAPTOR RELEASE] (→ 247)
- 3 Felvétel/lejátszás gomb [RECORD / PLAY] (→ 18)
- 4 Képszintezés funkció gomb [ZOOM] (→ 45)
- 5 Bekapcsoló gomb [ON / OFF] (→ 17)
- 6 Akkumulátorkioldó csúszka [BATT] (→ 11)
- 7 USB aljzat [USB] (→ 137, 144, 219)
- 8 HDMI mikrocsatlakozó [HDMI] (→ 129)
- 9 A/V csatlakozó [A/V] (→ 129, 146)
- 10 Mikrofon csatlakozóaljzat [MIC]
 - Külső mikrofonként aljzatról működő kompatibilis mikrofon is használható.
 - Ha egy külső mikrofon csatlakoztatásakor az [AUTO] kivételével bármilyen más beállítás van kiválasztva a [MIKROFON SZINT] pontnál (→ 90), akkor megjelenik a [MIC LEVEL] (mikrofonbemeneti szintmérő).
 - Ha az egységet hálózati adapterhez csatlakoztatja, akkor a mikrofon típusától függően előfordulhat, hogy néha zaj hallható. Ilyenkor a zaj kiküszöböléséhez kapcsoljon át akkumulátorról történő táplálásra.
- 11 Belső mikrofonok
- 12 Lencsefedél

- A lencsefedél mozgóképfelvétel módban vagy állóképfelvétel módban nyílik fel. (→ 18)
 - 13 Multi manuális tárcsa [CAMERA FUNCTION] (→ 65, 91)
 - 14 Videólámpa (→ 78, 94)
 - 15 [WX970] sorozat/ [VX870] sorozat Lencse (LEICA DICOMAR)
 - A tartozék lencsevédő felhelyezésének részletezése a 23. oldalon található.
- V770 sorozat/ V760 Lencse**

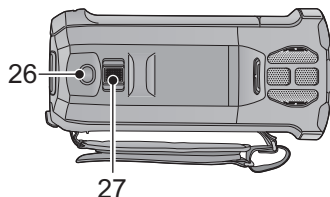
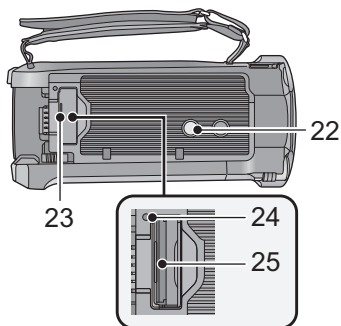
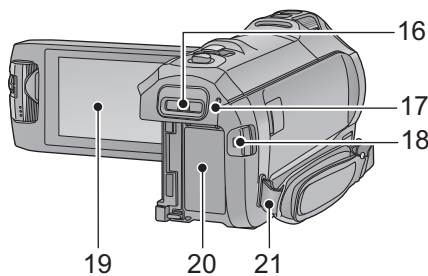

- 16 Tartozékcsatlakozó adapter rögzítőhely [SHOE ADAPTOR] (→ 247)
- 17 WX970 sorozat/VX870 sorozat/V770 sorozat
Állapotjelző (→ 17, 182)
V760
Állapotjelző (→ 17)
- 18 Felvétel start/stop gomb (→ 25)
- 19 LCD monitor (érintőképernyős) (→ 19)

- 20 Akkumulátortartó (→ 11)
- 21 Vállpánt-rögzítő fül
- 22 Állványfoglat
 - A készülék sérülését okozhatja az, ha a háromlábú állvány csavarja 5,5 mm vagy hosszabb.
- 23 SD-kártyanyílás borító (→ 16)
- 24 Hozzáférés lámpa [ACCESS] (→ 16)
- 25 Kártyanyílás (→ 16)
- 26 Fényképfelvétel gomb [] (→ 27)
- 27 Zoom csúszka [W/T] (Mozgóképfelvétel módban vagy állóképfelvétel módban) (→ 44)/
Bélyegképnézet kapcsoló []/Q/ Hangerő csúszka [-VOL+] (Lejátszás módban) (→ 31)

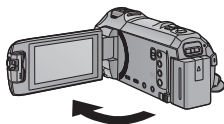

- A monitor legfeljebb 90°-os szögben hajtható ki.

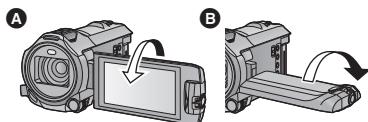

- A monitor a lencse felé legfeljebb 180°-kal **A**, az ellenkező irányba pedig legfeljebb 90°-kal **B** fordítható el.

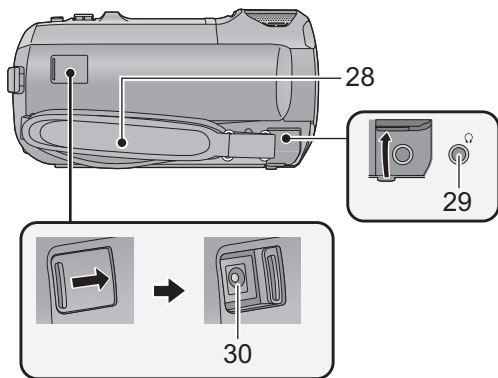

28 Csuklópánt

A csuklópánt hosszát kezének nagysága szerint állítsa be.

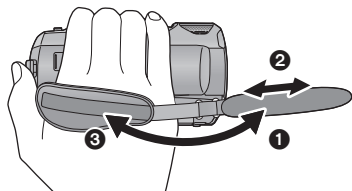

- ❶ Fordítsa ki a szíjat.
- ❷ Állítsa be a szíj hosszát.
- ❸ Cserélje ki a szíjat.

29 Fejhallgató csatlakozóaljzat [🎧] (→ 79)

- A fejhallgatóból vagy fülhallgatóból érkező túlzott hangnyomás hallásvesztést okozhat.
- Fülkárosodást okozhat az, ha a felhasználó tartósan teljes hangerőn hallgatja.

30 Egyenfeszültségű bemeneti aljzat [DC IN] (→ 12)

- Csak a tartozékként adott hálózati adaptert használja.

WX970 sorozat/ VX870 sorozat/ V770 sorozat

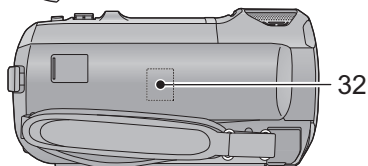
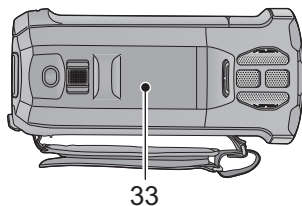
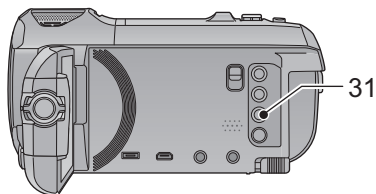

31 Wi-Fi gomb [Wi-Fi]
(→ 152, 159, 162, 169, 171, 175, 190, 193)

33 NFC érintőréz [👉] (→ 154, 163, 202)

32 Wi-Fi jeladó (→ 151)

WX970 sorozat/ VX870 sorozat

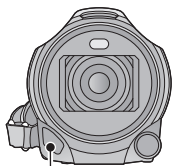

34

34 Infravörös fény (→ 78)

WX970 sorozat

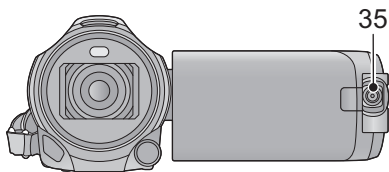

35

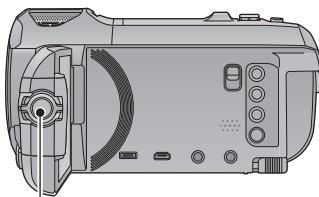

36

35 Másodlagos kamera (→ 46)

36 Másodlagos kamera tárcsa (→ 47)

Áramellátás

■ A készülékhez használható akkumulátorok

Az ehhez a készülékhez használható akkumulátor a VW-VBT190/VW-VBT380.

- A készülék egyik funkciója képes megkülönböztetni a biztonságosan használható akkumulátorokat. Ezt a funkciót az előírt akkumulátor (VW-VBT190/VW-VBT380) támogatja. A készülékhez csak eredeti Panasonic akkumulátorok vagy más gyártmányú, de a Panasonic által tanúsított akkumulátorok használhatók. A Panasonic nem garántálja a más gyártmányú és nem eredeti Panasonic akkumulátorok minőségét, teljesítményét és biztonságosságát.

Ismeretes, hogy egyes piacokon az eredeti termékhez nagymértékben hasonlító, de hamisított akkumulátoregységeket árulnak. Az ilyen akkumulátoregységeknél nem mindig található meg a hatályos biztonsági normák követelményeit kielégítő mértékű belső védelem. Előfordulhat, hogy ezek az akkumulátoregységek tüzet vagy robbanást okozhatnak. Semmilyen felelősséget nem vállalunk a hamisított akkumulátoregységek használatából eredő balesetekért vagy meghibásodásokért. A biztonságos üzemeltetés érdekében azt ajánljuk, hogy mindig eredeti Panasonic akkumulátoregységet használjon.

Az akkumulátor felhelyezése/levétele

- Az áram kikapcsolásához nyomja meg a bekapcsológombot. (→ 17)
- Az ábrán jelzett irányt követve helyezze fel az akkumulátort.

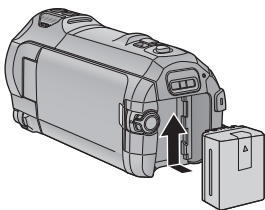

Kattanásig és záródásig tolja a helyére az akkumulátort.

Az akkumulátor levétele

A bekapcsoló gombot addig tartsa lenyomva, amíg ki nem alszik az állapotjelző. Ezután távolítsa el az akkumulátort, ügyelve arra, hogy le ne essen.

A nyíl irányába mozgassa az akkumulátorkioldó csúszkát, majd a kioldás után vegye ki az akkumulátort.

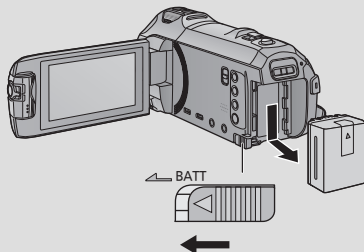

Az akkumulátor feltöltése

A készülék megvásárlásakor az akkumulátor nincs feltöltve. A készülék használata előtt töltsé fel teljesen az akkumulátort.

Csatlakoztatott hálózati adapter mellett a készülék standby helyzetben van. Az elsődleges áramkör mindaddig "élő", amíg a hálózati adapter be van dugva a konnektorba.

Fontos:

- Ne használja a hálózati adaptert/egyenáramú kábelt más berendezéshez, mert azt kizárólagosan ehhez a készülékhez tervezték. Ne használja más berendezés hálózati adapterét/egyenáramú kábelét sem ehhez a készülékhez.
- Az áramellátás bekapcsolásakor az akkumulátor nem töltődik.
- Ajánlatos az akkumulátor töltését 10 °C és 30 °C közötti hőmérsékleten végezni. (Az akkumulátor hőmérséklete is ilyen legyen.)

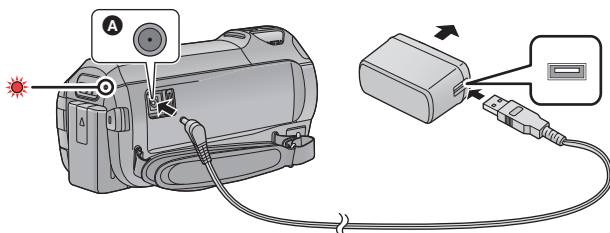

A Egyenfeszültségű bemeneti aljzat

1 Csatlakoztassa az egyenáramú kábelt a hálózati adapterhez és a készülék egyenáramú bemeneti aljzatához.

- Nyomja be teljesen a dugaszokat.

2 Dugja be a hálózati adaptert a hálózati csatlakozóaljzatba.

- A töltés megkezdődését az állapotjelző körülbelül 2 másodperces piros villogása jelzi (körülbelül 1 másodpercig világít, körülbelül 1 másodpercig sötét).
A töltés befejezésekor kikapcsol.

■ Csatlakoztatás a hálózati kimenethez

A készülék a hálózati kimenetről érkező árammal működtethető, ha csatlakoztatott hálózati adapter mellett kapcsolják be.

Az akkumulátort akkor is tartsa csatlakoztatott állapotban, amikor a hálózati adaptert használja képrögzítéshez.

Így akkor is zavartalanul folytathatja a felvételt, ha áramszünet történik vagy ha a hálózati adaptert véletlenül kihúzza a hálózati csatlakozóaljzattól.

■ Töltés más eszközöz való csatlakoztatással

Lehetőség van a töltésre, ha a készüléket USB-kábellel (tartozék) más eszközöz csatlakoztatják. Lásd a 220. oldalt.

- Ha az állapotjelző túl gyorsan vagy túl lassan villog, nézze meg a 239. oldalt.
- Panasonic akkumulátorok használata javasolt (→ 13).
- Más akkumulátor használata esetén nem tudjuk garantálni a termék minőségét.
- Tilos melegíteni vagy lángnak kitenni.
- Ne hagyja sokáig autóban közvetlen napfénynek kitett helyen az akkumulátor(oka)t akkor, ha az ajtók és ablakok zárva vannak.

Töltési időtartam és felvételi időtartam

■ Töltési/felvételi időtartam

- Hőmérséklet: 25 °C/páratartalom: 60%RH
 - A zárójeles töltési idők az USB csatlakozóaljzatról való töltésre vonatkoznak.
 - (WX970) sorozat
- A zárójeles maximális folyamatos felvételi időtartam és tényleges felvételi időtartam a másodlagos kamerás felvételekre vonatkozik*1.

*1 Ideértve azokat az időtartamokat is, amikor  jelenik meg a képernyőn.

Akkumulátor modellszáma [Feszültség/kapacitás (minimum)]	Töltési időtartam	Felvételi formátum	Felvételi mód	Maximális folyamatos felvételi időtartam	Tényleges felvételi időtartam
Tartozék akkumulátor/ VW-VBT190 (külön megvásárolható) [3,6 V/1940 mAh]	2 h 20 min (5 h 20 min)	[AVCHD]	[1080/50p]	1 h 45 min (1 h 25 min)	55 min (40 min)
			[PH], [HA] [HG], [HE]		55 min (45 min)
		[4K MP4]*2	[2160]	1 h 30 min (1 h 15 min)	45 min (35 min)
		[MP4/ iFrame]	[1080/50M]	1 h 40 min (1 h 20 min)	50 min (40 min)
			[1080/28M]	1 h 45 min (1 h 25 min)	55 min (40 min)
			[720]	2 h (1 h 35 min)	1 h (45 min)
			[iFrame]	2 h (1 h 35 min)	1 h (50 min)

Akkumulátor modellszáma [Feszültség/kapacitás (minimum)]	Töltési időtartam	Felvételi formátum	Felvételi mód	Maximális folyamatos felvételi időtartam	Tényleges felvételi időtartam
VW-VBT380 (külön megvásárolható) [3,6 V/3880 mAh]	3 h 45 min (9 h 45 min)	[AVCHD]	[1080/50p]	3 h 40 min (3 h)	1 h 55 min (1 h 30 min)
			[PH]	3 h 45 min (3 h)	1 h 55 min (1 h 30 min)
			[HA] [HG], [HE]	3 h 45 min (3 h)	1 h 55 min (1 h 35 min)
		[4K MP4] ^{*2}	[2160]	3 h 10 min (2 h 35 min)	1 h 35 min (1 h 20 min)
		[MP4/ iFrame]	[1080/50M]	3 h 35 min (2 h 55 min)	1 h 50 min (1 h 30 min)
			[1080/28M]	3 h 40 min (3 h)	1 h 55 min (1 h 30 min)
			[720]	4 h 10 min (3 h 20 min)	2 h 10 min (1 h 45 min)
			[iFrame]	4 h 15 min (3 h 20 min)	

*2 Csak [WX970] sorozat/ [VX870] sorozat

- A "h", "min" és "s" jelentése "óra", "perc" és "másodperc".
- Ezek az időtartamok közelítő értékek.
- **A jelzett töltési időtartam teljesen lemerített akkumulátorra vonatkozik. A töltési időtartam és a felvételi időtartam az alkalmazási körülményektől (magas/alacsony hőmérséklet) függően változhat.**

- A tényleges felvételi időtartam a rögzíthető időtartamot jelenti a felvétel ismételt elindítása/leállítása, a készülék ki-/bekapcsolása, a zoom csúszka mozgatása stb. esetén.
- Használat, illetve töltés közben az akkumulátor felmelegszik. Használat közben maga a készülék is felmelegszik. Ez nem a meghibásodás jele.

Akkumulátorkapacitás kijelzés

- Az akkumulátorkapacitás csökkenésével együtt változik a kijelzés is.



Ha 3 percnél kevesebb van hátra, akkor a [pirosra vált. Az akkumulátor lemerülését a [villogása jelzi.

- A képernyőkijelzés eltűnik, ha bizonyos ideig semmilyen érintő művelet nem történik. Akkor viszont állandóan látható, ha a hátralevő akkumulátoridő 30 perc alá csökken.
- A készülékhez ajánlott Panasonic akkumulátor használata esetén kijelzésre kerül a hátralevő akkumulátorkapacitás. Az adott időtartam az adott használatától függően változhat.
- A más cégek által gyártott hálózati adapter vagy akkumulátorok használata esetén nincs kijelvezve a hátralevő akkumulátorkapacitás.

Rögzítés kártyára

A készülék SD-kártyára vagy beépített memóriába képes rögzíteni állóképeket vagy mozgóképeket. SD-kártyára rögzítéshez olvassa el az alábbiakat.

A készülékben használható kártyák

Kártyatípus	Kapacitás
SD-memóriakártya	512 MB-tól 2 GB-ig
SDHC-memóriakártya	4 GB-tól 32 GB-ig
SDXC-memóriakártya	48 GB/64 GB

- A legfrissebb információk az alábbi támogatási weboldalon találhatók.

http://panasonic.jp/support/global/cs/e_cam

(A webhely kizárólag angol nyelvű.)

- **SDHC-memóriakártya/SDXC-memóriakártya más berendezéssel való használatakor ellenőrizze, hogy a berendezés kompatibilis-e ezekkel a memóriakártyákkal.**
- Eye-Fi X2 sorozatú SD-kártya szükséges az Eye-Fi jellegű funkciók használatához. (→ 147)
- A fentiekől eltérő SD-kártyák működését nem tudjuk garantálni. Ezenkívül a 32 MB kapacitásúnál kisebb SD-kártyák használata nem lehetséges mozgóképek rögzítéséhez.
- A működés nem garantált minden SD-kártya esetén.
- Az SDHC logóval nem ellátott 4 GB vagy nagyobb kapacitású memóriakártyák, illetve az SDXC logóval nem ellátott 48 GB vagy nagyobb kapacitású memóriakártyák nem az SD-memóriakártya specifikáción alapulnak.
- Ha az SD-kártya írásvédő kapcsolója zárt állásban van **A**, akkor a kártya nem írható, nem törölhető és nem szerkeszthető.
- A lenyelés kockázatának elkerülése érdekében a memóriakártya gyermekektől távol tartandó.

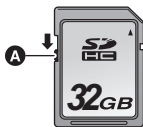

■ Tudnivalók a mozgóképek rögzítésével kapcsolatban sebességekategória-besorolásokról

- A [FELVÉTELI MÓD] és a [FELVÉTELI FORMÁTUM] alapján különböző kártyákra van szükség. (→ 82) Használjon az alábbi SD Speed Class besorolásoknak megfelelő kártyát. Inkompatibilis kártya használata a felvétel hirtelen megállását okozhatja.
- Az SD Speed Class jelenti a folyamatos adatírás sebességi szabványát. A kategória ellenőrzéséhez nézze meg a kártya felcímkézett oldalát stb.

Felvételi formátumok	Felvételi módok	Sebességekategória-besorolások	Címke példák
4K MP4*	2160	10-es kategória	CLASS 10
MP4/iFrame	1080/50M		
		1080/28M, 720, iFrame	4-es vagy magasabb kategória
AVCHD	Összes		

* Csak [WX970] sorozat/ [VX870] sorozat

- Az alábbi esetekben mozgóképek rögzítéséhez használjon az SD sebességekategória-besorolás szerinti 10-es kategóriájú SD-kártyát.

Inkompatibilis kártya használata a felvétel hirtelen megállását okozhatja.

- FULL HD lassított videó mód (→ 62)
 - [WX970] sorozat/ [VX870] sorozat
4K fotó mód (→ 63)
 - [WX970] sorozat/ [VX870] sorozat/ [V770] sorozat
- Amikor a [Bizt. Iker Kamera] beállítása [BE] (→ 52)

SD-kártya behelyezése/kivétele

Ha nem Panasonic gyártmányú SD-kártyát, vagy egy ebben a készülékben még nem, de egy másikban már használt SD-kártyát alkalmaz, akkor előbb formattálja azt. (→ 40) Az SD-kártya formattálása során minden rögzített adat törlődik. A törlött adatok helyreállítása nem lehetséges.

Vigyázat:

Ellenőrizze, hogy a hozzáférés lámpa kialudt-e.

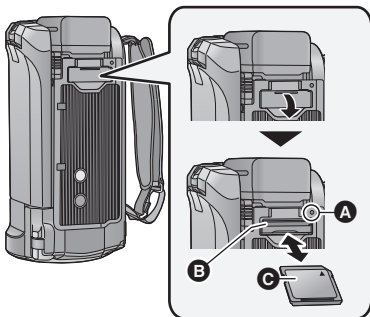

Hozzáférés lámpa [ACCESS] **A**

- A hozzáférés lámpa világít, amikor a készülék hozzáfér az SD-kártyához vagy a beépített memóriához.

1 Nyissa fel az SD-kártyanyílás fedelét és tegye be/vegye ki az SD-kártyát a kártyanyílásba/ból **B**.

- A kártyát annak címkés oldalával **C** az ábrán jelzett irányban helyezze be, majd ütközésig nyomja le.
- Kivételkor az SD-kártyát közepén nyomja meg, majd egyből húzza ki.

2 Jól zárja le az SD-kártyanyílás borítóját.

- A biztonságos lezárást kattanás jelzi.

- Tilos az SD-kártya hátoldalán levő érintkezőket megérinteni.
- Tilos az SD-kártyát erősen megütni, meghajlítani, vagy leejteni.
- Az elektromos zaj, a sztatikus elektromosság, illetve a készülék vagy az SD-kártya meghibásodása nyomán az SD-kártyán tárolt adatok megsérülhetnek vagy törlődhetnek.
- A kártyahozzáférés lámpa világításakor tilos:
 - Az SD-kártya kivétele
 - A készülék kikapcsolása
 - Az USB-kábel bedugása és eltávolítása
 - A készülék kitétele rázkódásnak vagy ütődésnek

Ha a fentiek valamelyike a lámpa világítása alatt történik, akkor sérülhetnek az adatok/SD-kártya vagy a készülék.

- Ne hagyja, hogy az SD-kártya érintkezze vízzel, szennyeződéssel vagy porral.
- Ne tegye az SD-kártyát az alábbi helyekre:
 - Közvetlen napfénynek kitett helyre
 - Nagyon poros, illetve nedves helyre
 - Fűtőtest közelébe
 - Olyan helyre, ahol nagy hőmérsékletváltozásnak lehet kitéve (páralecsapódás következhet be.)
 - Olyan helyre, ahol sztatikus elektromosság vagy elektromágneses hullámok lehetnek jelen
- A védelem érdekében tegye vissza tokjába az SD-kártyákat, amikor nem használja őket.
- Tudnivalók az SD-kártya hulladékba helyezése vagy továbbadása esetére. (→ 240)

A készülék be-/kikapcsolása

Az áramellátás be- és kikapcsolása a bekapcsoló gombbal, illetve az LCD monitor ki- és behajtásával lehetséges.

A készülék be- és kikapcsolása a bekapcsoló gombbal

A készülék bekapcsolásához hajtsa ki az LCD monitort és nyomja meg a bekapcsoló gombot.

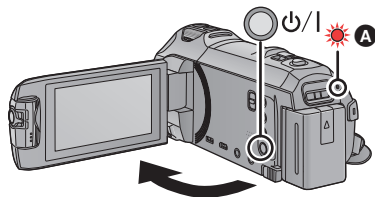

Az áramellátás kikapcsolásához

Addig tartsa lenyomva a bekapcsoló gombot, amíg az állapotjelző kialszik.

A Az állapotjelző világít.

A készülék be- és kikapcsolása az LCD monitorral

Az LCD monitor kihajtásakor bekapcsol, annak visszahajtásakor pedig kikapcsol az áramellátás.

Normál használat során az LCD monitor ki- és behajtásával kényelmesen lehet be- és kikapcsolni az áramellátást.

- **WX970** sorozat/ **VX870** sorozat/ **V770** sorozat
Mozgóképek felvétele vagy Wi-Fi kapcsolódás közben a készülék még az LCD monitor becsukott helyzetében sem kapcsol ki.
- **V760**
Mozgóképek felvétele közben a készülék még az LCD monitor becsukott helyzetében sem kapcsol ki.
- Az LCD monitor kihajtása az alábbi esetekben nem kapcsolja be az áramellátást. A bekapcsoláshoz nyomja meg a bekapcsoló gombot.
 - A készülék megvásárlásakor
 - Amikor az áramellátást a bekapcsoló gombbal kapcsolták ki

■ Túlmelegedés érzékelés

Üzenet jelenik meg, ha használat közben a készülék belső hőmérséklete megemelkedik. Ilyen esetben a készülék néhány perc múlva automatikusan kikapcsol.

- Az ismételt használat előtt várjon, amíg a hőmérséklet visszaesik.

WX970 sorozat/ **VX870** sorozat/ **V770** sorozat

Üzenet fog megjelenni, ha a Wi-Fi funkció használatára a készülék magas belső hőmérséklete mellett történik kísérlet. Ilyen esetben kiiktatódik a Wi-Fi funkció.

- Az ismételt használat előtt várjon, amíg a hőmérséklet visszaesik.

Az üzemmód kiválasztása

A készüléken a felvétel/lejátszás gomb megnyomásával felvétel mód (mozgóképfelvétel mód/állóképfelvétel mód) és lejátszás mód között váltogathat.

Ha felvétel módban érinti meg a felvétel mód váltó ikont, akkor mozgóképfelvétel mód és állóképfelvétel mód között váltogathat a készülékkel.

Mozgóképfelvétel mód (→ 25)	Mozgóképek felvétele.
Állóképfelvétel mód (→ 27)	Állóképek felvétele.
Lejátszási üzemmód (→ 29, 95)	Mozgóképek/állóképek lejátszása.

Váltogatás a készülékkel felvétel mód és lejátszás mód között

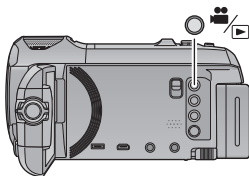

Felvétel/lejátszás gomb

A gomb megnyomásával váltogathat a készülékkel felvétel mód és lejátszás mód között.



- Bekapcsolásakor a készülék felvétel módba kerül.

Váltogatás a készülékkel mozgóképfelvétel mód és állóképfelvétel mód között

Az LCD monitoron (érintőképernyő) látható felvétel mód váltó ikont megérintve váltogathat a készülékkel mozgóképfelvétel mód és állóképfelvétel mód között.

1 A felvétel/lejátszás gomb megnyomásával válthat a készülékkel felvétel módra.

- Ekkor megjelenik a képernyőn a felvétel mód váltó ikon **A**.

	Mozgóképfelvétel mód
	Állóképfelvétel mód

2 Érintse meg a felvétel mód váltó ikont.

- Az érintőképernyő használatát lásd a 19. oldalon.



(Mozgóképfelvétel mód)

A felvétel mód váltó ikon megjelenítése

A felvétel mód váltó ikon eltűnik, ha bizonyos ideig semmilyen érintő művelet nem történik. Ismételt megjelenítése a képernyő megérintésével lehetséges.

- Ha a felvétel start/stop gomb megnyomása állóképfelvétel módban vagy lejátszás módban történik, akkor a készülék mozgóképfelvétel módra fog váltani. Mozgókép/állóképlejátszás vagy egyéb helyzet közben a felvétel mód a felvétel start/stop gomb megnyomásával sem váltotható.

Előkészületek

Az érintőképernyő használata

Az LCD monitort (érintőképernyőt) ujjal érintve működtetheti a készüléket.

■ Érintés

Egy ikon vagy kép kiválasztásához érintse meg, majd engedje el az érintőképernyőt.

- Érintse meg az ikon közepét.
- Az érintőképernyő megérintése hatástalan marad mindaddig, amíg Ön hozzáér az érintőképernyő egy másik részéhez.

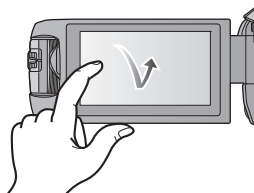

■ Érintés közben mozgassa

Az érintőképernyő enyhe nyomása közben mozgassa az ujját.

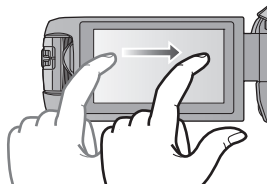

■ Tudnivalók a műveleti ikonokról

▲ / ▼ / ◀ / ▶ :

Érintse meg lapozáskor vagy beállítások végzésekor.

↶ :

Érintse meg az előző képernyőre való visszatéréshez.

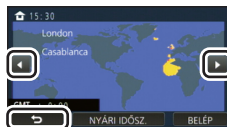

Tudnivalók az érintő menüről

A műveleti ikonok váltásához érintse meg a ◀ (bal oldal)/▶ (jobb oldal) gombot az érintő menüben.

- Az érintő menü jobbra vagy balra csúsztatásával is lehet változtatni a műveleti ikonok között.

A Érintő menü

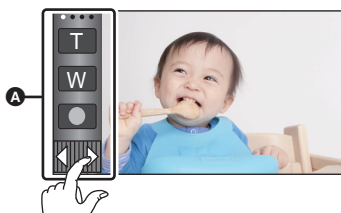

Felvételi mód

Lejátszási mód

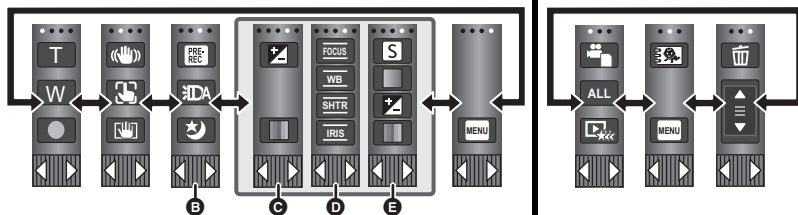

- B** Itt módosíthatók a megjelenítendő műveleti ikonok. (→ 37)
- C** Csak intelligens auto plus módban (→ 57) és a kreatív mód [Miniatűr hatás]/[8 mm mozi]/[Néma film] beállítása mellett jelenik meg (→ 57).
- D** Csak a kreatív mód [Időinterv. felvétel] beállítása (→ 57), motívum mód (→ 61), HDR mozi mód (→ 60), 4K fotó mód* (→ 63), FULL HD lassított videó mód (→ 62), stop motion animáció segéd mód (→ 64) és kézi üzemmód (→ 65) esetén jelenik meg.
- E** Csak akkor jelenik meg ha a képminőség módosítása a multi manuális tárcsa útján történik (→ 91)

* Csak WX970 sorozat/VX870 sorozat

■ Az érintő menü megjelenítéséhez



Az érintő menü kijelzése eltűnik, ha mozgóképek/állóképek felvétele közben bizonyos ideig semmilyen művelet nem történik. Ismételt megjelenítése a ▶ gomb megérintésével lehetséges.

- Tilos az LCD monitort kemény hegyű tárgyakkal, pl. golyóstollal megérinteni.

Dátum és óraidő beállítása

Az óra nincs beállítva a vásárláskor. Ne feledje el beállítani az órát.

- A készülék bekapcsolásakor megjelenhet a “Területi és dátum/idő beállítás” üzenet. A beállítások elvégzéséhez az [GEN] kiválasztása után kövesse az alábbi lépéseket:

- A [VILÁGIDŐ BEÁ.] 3. lépése (→ 33)
- A “Dátum és óraidő beállítása” 2–3. lépése

1 Válassza ki a menüt. (→ 32)

MENU : [BEÁLLÍTÁS] → [ÓRABEÁLLÍTÁS]

2 Érintse meg a beállítandó dátumot és óraidőt, majd a ▲ / ▼ segítségével állítsa be a kívánt értéket.

- A világidő beállítás megjelenítése (→ 33):

🏠 [OTTHON] / ✈️ [CÉLÁLLOMÁS]

- Az év beállítása 2000 és 2039 között lehetséges.

3 Érintse meg a [BELEP] jelet.

- A beállítás befejezéséhez érintse meg a [KILÉP] jelet.

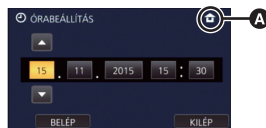

- A dátum és az óraidő funkció beépített lítiumelemről működik.
- Ha az óraidő [- -] kijelzést mutat, akkor a beépített lítiumelemet fel kell tölteni. A beépített lítiumelem feltöltéséhez csatlakoztassa a hálózati adaptert a készülékhez, vagy tegye fel az akkumulátort a készülékre. Az elem akkor is töltődik, amikor a készülék ki van kapcsolva. Hagyja így a készüléket kb. 24 órán át, majd ezután az elem kb. 4 hónapon keresztül fogja mutatni a dátumot és óraidőt.

Felvétel előtt

■ A kamera tartása



- ❶ Két kézzel tartsa a készüléket.
 - ❷ Kezét bújtsa át a csuklópánton.
 - ❸ Akkor kényelmes a felvétel gomb ikont **A** használnia, amikor a készüléket derékmagasságban tartja.
- Amikor felvételt készít, ügyeljen arra, hogy stabil helyen álljon, és hogy ne ütközhessen bele egy másik személybe vagy tárgyba.
 - Kültéri felvételek készítésekor álljon a napnak háttal. Ha ugyanis a téma hátulról van megvilágítva, akkor sötét lesz a felvétel.
 - Két karját tartsa a törzséhez közel és a jobb egyensúly érdekében álljon terpeszben.
 - Ne takarja el kezével stb. a mikrofonokat.

■ Mozgóképek felvétele alaplépések

- Normál esetben rögzítés közben stabilan kell tartani a készüléket.
- Ha rögzítés közben mozgatja a készüléket, akkor azt lassan tegye, állandó sebességet tartva.
- A zoom alkalmazása olyankor hasznos, ha nem lehet a fotótéma közelébe kerülni, de a közelítés és távolítás túlzott mértékű használata ronthat a rögzített mozgókép élvezhetőségén.

■ Felvétel készítése saját magáról

Fordítsa az LCD monitort a lencse irányába.

- A kép oldalfelcserélt, mintha tükörképet látna. (Ugyanakkor a rögzített kép ugyanolyan, mint normál felvétel során.)
- Csak néhány ikon jelenik meg a képernyőn. Amikor az  ikon jelenik meg, fordítsa vissza az LCD monitort szokásos helyzetébe, és ellenőrizze a figyelmeztető jelzést. (→ 229)

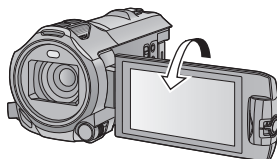

■ A lencsevédő felhelyezése/levétele [WX970]sorozat/[VX870]sorozat

Ezzel csökkenthető az erős napfény vagy ellenfény stb. esetén a lencsébe érkező többletfény mennyisége, és így élesebb képek készíthetők.

A lencsevédő felhelyezése

1 A lencsevédőt állítsa egy vonalba a készülékkel.

- Úgy helyezze fel a lencsevédőt, hogy annak LOCK és UNLOCK nyilai felülről láthatók legyenek.

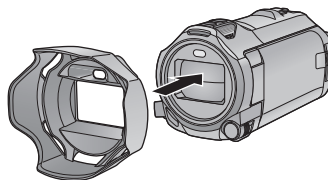

2 A megszorításhoz forgassa el a lencsevédő gyűrűt **A** a LOCK oldal felé.

A lencsevédő eltávolítása

A meglazításhoz és levételhez forgassa el a lencsevédő gyűrűt az UNLOCK oldal felé.

- Szűrőkészlet (külön megvásárolható) vagy konverziós előtétlencse (külön megvásárolható) használatakor vegye le a lencsevédőt.

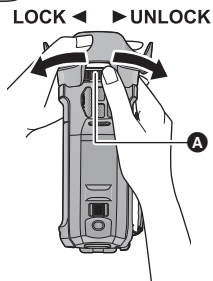

-
- Éjszakai mód ([Infravörös]) használatakor vegye le a lencsevédőt. (→ 78)

A rögzítéshez használandó hordozó kiválasztása

[WX970M]/[VX870M]/[V770M]

A kártya és a beépített memória bármelyike kiválasztható mozgóképek vagy állóképek rögzítéséhez.

1 Állítsa a készüléket felvétel módra. (→ 18)

2 Válassza ki a menüt. (→ 32)

MENU : [MÉDIAVÁL.]

3 A mozgóképek vagy állóképek rögzítéséhez érintse meg a hordozót.

- A mozgóképekhez vagy állóképekhez külön kiválasztott hordozó sárga színű kiemelést kap.

4 Érintse meg a [BELÉP] jelet.

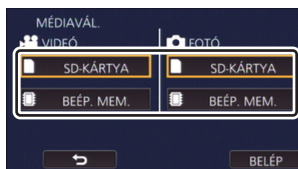

Mozgóképek felvétele

- Hajtsa ki az LCD monitort, majd állítsa a készüléket mozgóképfelvétel módra. (→ 18)
- A felvétel elindításához nyomja meg a felvétel start/stop gombot.

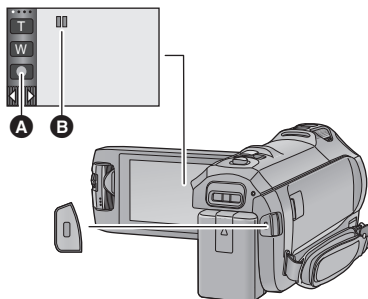

- A Felvétel gomb ikon
- B A rögzítés megkezdésekor a **||** helyébe ● lép.

- A felvétel szüneteltetéséhez nyomja meg ismét a felvétel start/stop gombot.

- A felvétel elindítása/leállítása a felvétel gomb ikon megérintésével is lehetséges.

■ Képernyőkijelzések mozgóképfelvétel módban

HG1080	Felvételi mód
R 1h20m	Körülbelüli hátralévő felvételi időtartam <ul style="list-style-type: none"> • Ha a hátralévő időtartam 1 percnél kevesebb, az R 0h00m jelzés pirosan villog.
0h00m00s	Eltelt felvételi időtartam <ul style="list-style-type: none"> • A "h", "m" és "s" jelentése "óra", "perc" és "másodperc". • Amikor a készülék felvételi szünet üzemmódba kerül, a számláló mindig 0h00m00s értékre áll vissza.



- A képernyőkijelzés eltűnik, ha bizonyos ideig semmilyen érintő művelet nem történik. Ismételt megjelenítése a képernyő megérintésével lehetséges. (→ 33)
- Állandóan látható, ha a hátralévő felvételi időtartam 30 perc alá csökken.

- Ha a felvétel start/stop gomb megnyomása mozgóképfelvétel közben történik, akkor a felvétel leáll és a készülék lejátszás módra vált.
- A felvételi formátum váltásához a [FELVÉTELI FORMÁTUM] vagy [FELVÉTELI MÓD] módosítása szükséges. (→ 82)
- A mozgókép felvétele közben állóképek rögzítése is lehetséges. (→ 28)
- A felvétel start/stop gombnak a felvétel elindításához történő első megnyomása és a felvétel szüneteltetéséhez történő ismételt megnyomása között felvett képek alkotnak egy jelenetet. A jelenetek 4 GB (kb.) vagy 30 perc (kb.) fölötti hosszánál automatikusan felosztódnak az alábbi esetekben. (A felvétel folytatódik.)
 - [WX970] sorozat/[VX870] sorozat
Amikor a [FELVÉTELI FORMÁTUM] beállítása [4K MP4], vagy amikor 4K fotó módban történik mozgókép felvétele
 - Amikor a [FELVÉTELI FORMÁTUM] beállítása [MP4/iFrame]
- (Az egyetlen SD-kártyára vagy a beépített memóriába rögzíthető jelenetek maximális száma)

Felvételi formátum	[AVCHD]	[4K MP4]*/[MP4/iFrame]
Rögzíthető jelenetek	Kb. 3900	Kb. 89100
Különböző dátumok (→ 100)	Kb. 900	Kb. 900

- Ha az SD-kártyán vagy a beépített memóriában 4K MP4 jelenetek*, MP4/iFrame jelenetek és állóképek is találhatóak, akkor a rögzíthető jelenetek maximális száma és a különböző dátumok maximális száma a fenti táblázatban láthatónál kisebb lesz.
- * Csak [WX970] sorozat/[VX870] sorozat
- Felvétel készítése közben a felvétel még akkor sem áll le, ha behajtja az LCD monitort.
- Állítsa a készüléket szünet üzemmódba, amikor a MIC aljzaton keresztül külső mikrofont csatlakoztat vagy kapcsol le.
- A körülbelüli rögzíthető időtartam részletezését a 243. oldal tartalmazza.



Állóképek felvétele

- 1 Hajtsa ki az LCD monitort, majd állítsa a készüléket állóképfelvétel módra. (→ 18)
- 2 Nyomja le félig a gombot. (Csak autofókusz használatakor)

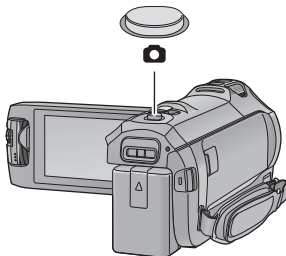

Fókuszjelzés:

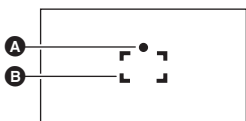





- A** Fókuszjelzés:
 ○ (A fehér lámpa villog.): Fókuszálás
 ● (A zöld lámpa világítani kezd.): A fókuszálás sikerült
 Nincs jelzés: A fókuszálás sikertelen.
- B** Fókuszmező (a kereteken belül)

- 3 Nyomja le teljesen a gombot.



- Az optikai képstabilizátor funkció (→ 72) helyzetbe ([1. MÓD]) állítása esetén a képstabilizátor funkció hatásosabb lesz. (MEGA (MEGA optikai képstabilizátor) ikon jelenik meg a gomb félig történő lenyomásakor.)
- Amikor sötét helyen készít állóképeket, akkor háromlábú állvány használata javasolt, mert a zársebesség kicsi lesz.
- Úgy is készíthet képet, hogy megérinti a fókuszaló fotótémát. (Érintőzár: → 74)
- A képmérettől függően az állóképfelvétel hosszabb lesz.
- A felvételi körülményektől vagy a menübeállításoktól függően előfordulhat, hogy nem jelenik meg a fókuszjelzés és a fókuszmező.

■ Tudnivalók az állóképfelvétel módban megjelenő képernyőkijelzésekről

	Állóképek műveletjelző (→ 225)
R3000	A rögzíthető további állóképek száma <ul style="list-style-type: none">• Pirosan villog, ha [0] jelenik meg.
	Állóképek mérete (→ 92)
	MEGA optikai képstabilizátor (→ 27)
	Optikai képstabilizátor (→ 72)
AF*	AF segédfény (→ 94)



- A képernyőkijelzés eltűnik, ha bizonyos ideig semmilyen érintő művelet nem történik. Ismételt megjelenítése a képernyő megérintésével lehetséges.
- Állandóan látható, ha a rögzíthető további állóképek száma 200 vagy ennél kevesebb.

■ Tudnivalók a fókuszmezőről

Amikor a fókuszálási területen lévő téma előtt vagy mögött kontrasztot képző tárgy található, előfordulhat, hogy a téma nem fókuszálható. Ilyenkor vigye a kontrasztot jelentő tárgyat a fókuszálási tartományon kívüli területre.

Állóképek rögzítése mozgóképfelvétel módban

◇ Állítsa a készüléket mozgóképfelvétel módra. (→ 18)

A kép elkészítéséhez nyomja le teljesen (ameddig lehet) az  gombot.

- Lehetséges az állóképek és mozgóképek egyidejű rögzítése. (Párhuzamos felvételt készítés)
- Állóképek rögzítése közben a  piros lesz és megjelenik a még rögzíthető képek száma.
- Állóképek rögzítésekor semmilyen zárhang nem hallható.



- Az önkieldő (→ 77) nem működik.
- Mozgóképek rögzítése közben vagy a PRE-REC művelet alatt a képmínőség eltér az állóképek szokásos minőségétől, hogy a mozgóképek rögzítése előnyt élvezzen az állóképek rögzítésével szemben.
- **[WX970]** sorozat/**[VX870]** sorozat
Párhuzamos felvételt készítés nem lehetséges amíg a [FELVÉTELI FORMÁTUM] [4K MP4] beállítása mellett történik mozgókép felvétel, amikor 4K fotó módban történik egy mozgókép felvétele, vagy PRE-REC alatt.
- Ha mozgóképfelvétel közben párhuzamos rögzítés történik, akkor a hátralevő felvételi időtartam csökkenni fog. A készülék kikapcsolása vagy a felvétel/lejátszás gomb lenyomása esetén meghosszabbodhat a hátralevő felvételi időtartam.
- A képmérettől függően az állóképfelvétel hosszabb lesz.
- A rögzíthető képek megjeleníthető maximális száma 9999. Ha a rögzíthető képek száma nagyobb, mint 9999, akkor R 9999+ jelenik meg. Ez a szám képrögzítéskor mindaddig nem változik, amíg a rögzíthető képek száma 9999 vagy kevesebb.
- A felvételi körülményektől függően a felvételi időtartam hosszabb lehet.

Mozgóképek/állóképek lejátszása



1 Állítsa a készüléket lejátszás módra (→ 18).

2 Érintse meg a lejátszási mód kiválasztása ikont **A** (→ 20).

- A beállítás úgy is lehetséges, hogy a [MENU] megérintése után elvégzi a [VIDEÓBEÁLL.] vagy [FOTÓBEÁLL.] → [MÉDIA, VIDEÓ/KÉP] kiválasztását. (→ 32)

3 [WX970]/[WX979]/[VX870]/[VX878]/[V770]/[V777]/
[V760]

Válassza ki a lejátszandó állóképet **C** vagy a mozgóképek rögzítési formátumát **D**.

[WX970M]/[VX870M]/[V770M]

Válassza ki a hordozó típusát **E**, majd válassza ki a lejátszandó állóképet **C** vagy a mozgóképek rögzítési formátumát **D**.

- [4K MP4] csak a [WX970] sorozat/ [VX870] sorozat esetén elérhető.
 - csak a [WX970] sorozat/ [VX870] sorozat/ [V770] sorozat esetén elérhető.
 - Érintse meg a [Belép] jelet.
 - [WX970] sorozat/ [VX870] sorozat
- A [4K MP4] megérintésekor a bélyegképnézeti képernyőn megjelenik az adott felvételi mód ikon.

[4KMP4]

- [WX970] sorozat/ [VX870] sorozat/ [V770] sorozat

A megérintésekor megjelennek az ikerkamera backup-ként rögzített jelenetek. A felvételi mód ikon () megjelenik a bélyegképnézeti képernyőn, és minden egyes bélyegképen az alábbi ikonok valamelyike lesz látható:

- ikerkamera backup-ként rögzített AVCHD [PH] jelenetek esetén: **[PH]**
- ikerkamera backup-ként rögzített AVCHD [HA] jelenetek esetén: **[HA]**
- ikerkamera backup-ként rögzített AVCHD [HG] jelenetek esetén: **[HG]**
- ikerkamera backup-ként rögzített AVCHD [HE] jelenetek esetén: **[HE]**

4 (Az [AVCHD] vagy [MP4/iFrame] megérintésekor)

Érintse meg a kívánt felvételi formátumot a lejátszáshoz.

- [AVCHD] kiválasztása esetén

[ALL AVCHD]/[1080/50p]/[1080/50i]

- [MP4/iFrame] kiválasztása esetén



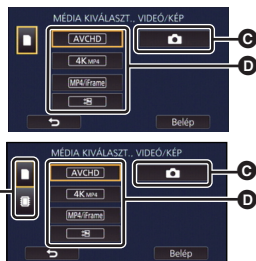

[ALL MP4/iFrame]/[1080/50p]/[1080/25p]/[720/25p]/[360/25p]/[iFrame]

- Az adott tétel megérintésekor megjelenik a felvétel mód ikon **B** a bélyegképnézetben.









(AVCHD , 1080/50p , 1080/50i , MP4/iFrame , 1080/50p (Piros) , 1080/25p (Piros) , 720/25p (Piros) , 360/25p (Piros) és iFrame)

- Az alábbi ikonok jelennek meg a bélyegképeknél az [ALL AVCHD] vagy [1080/50i] megérintésekor:

- AVCHD [1080/50p] jelenet: 
- AVCHD [PH] jelenet: 
- AVCHD [HA] jelenet: 
- AVCHD [HG] jelenet: 
- AVCHD [HE] jelenet: 

- Az alábbi ikonok jelennek meg a bélyegképeken az [ALL MP4/iFrame] megérintésekor:

- MP4 [1080/50p] jelenet:  (kék) (Felvételi mód [1080/50M])
 (Felvételi mód [1080/28M])
- MP4 [1080/25p] jelenet: 
- MP4 [720/25p] jelenet: 
- MP4 [360/25p] jelenet: 
- iFrame jelenet: 

-  jelenik meg az MP4 [1080/50M] jeleneteknél az [1080/50p] megérintésekor [MP4/iFrame] mellett.

5 Érintse meg ki a lejátszani kívánt jelenetet vagy állóképet.

- A következő (előző) oldal megjelenítéséhez:
 - Csúsztatással mozgassa felfelé (lefelé) a bélyegképnézetet.
 - Váltson az érintő menünél, majd érintse meg a ▲ (fel) / ▼ (le) ikont a bélyegkép görgetőn.



6 A műveleti ikon megérintésével válassza ki a lejátszás műveletét.

- A műveleti ikonok és a képernyőkijelzés eltűnnek, ha bizonyos ideig semmilyen érintőművelet nem történik. Ismételt megjelenítésük a képernyő megérintésével lehetséges.





Műveleti ikon

Mozgóképek lejátszása	Állóképek lejátszása
▶/ : Lejátszás/szünet	▶/ : Diabemutató (az állóképek lejátszása számuk szerinti sorrendben) indítása/ szüneteltetése.
◀◀: Gyors visszatekeréses lejátszás*	◀◀: Előző kép lejátszása.
▶▶: Gyors előre lejátszás*	▶▶: Következő kép lejátszása.
■: Lejátszás megállítása és bélyegképek megjelenítése.	■: Lejátszás megállítása és bélyegképek megjelenítése.

* Kétszeri megérintésekor fokozódik a gyors előretekérés/gyors visszatekerés sebessége. (A képernyőkijelzés változik ◀◀ / ▶▶ .)

■ A bélyegképnézet módosítása

A bélyegkép megjelenítésekor az alábbiak szerint változik a bélyegképnézet, ha Ön a zoom csúszkát a  vagy  felé mozdtítja. 20 jelenet ↔ 9 jelenet ↔ 1 jelenet ↔ Kiemelés és időkocka index* (→ 97)

* A kiemelés és időkocka index beállítása csak mozgóképlejátszás módban lehetséges.

- Ha a felvétel/lejátszás gomb megnyomásával Ön felvételi módra vagy lejátszási módra állítja a készüléket, akkor visszajut a 9 jelenetes kijelzéshez.
- 1 jelenetes kijelzésnél, illetve 20 jelenetes vagy 9 jelenetes kijelzés esetén a bélyegkép lenyomva tartásánál mozgóképek lejátszásakor a felvétel napja és pontos ideje, állóképek lejátszásakor pedig a felvétel napja és a fájlszám jelenik meg.

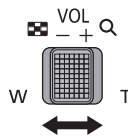

■ A hangszóró/fejhallgató hangerejének beállítása

A hangszóró/fejhallgató hangerejének mozgóképlejátszás mód közbeni módosítása a hangerő csúszkával lehetséges.

“+” felé:	Nő a hangerő
“-” felé:	Csökken a hangerő

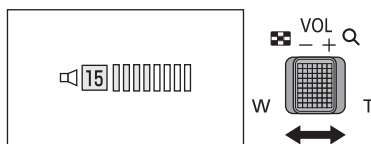

- Hang csak normál lejátszáskor hallható.
- Ha a lejátszás szüneteltetése 5 percnél át tart, a képernyő visszavált a bélyegképekre.
- Az eltelt lejátszási időtartam kijelzése minden jelenetnél 0h00m00s értékre áll vissza.
- Az [ALL AVCHD] vagy [ALL MP4/iFrame] melletti lejátszáskor a kép egy pillanatra megáll és a képernyő elsötétíthető ott, ahol a jelenetek egymáshoz kapcsolódnak.



Mozgóképek-kompatibilitás

- A készülék működése az AVCHD Progressive/AVCHD formátumon/MPEG-4 AVC fájlformátumon alapul.
- Még ha az alkalmazott eszközök kompatibilis szabványok szerintiek is, előfordulhat, hogy egy másik eszközzel rögzített mozgóképek ezzel a készülékkel való lejátszása, illetve az ezzel a készülékkel rögzített mozgóképek másik eszközzel való lejátszása nem ad megfelelő eredményt vagy egyáltalán nem lehetséges. (Nézzen utána a kompatibilitásnak az eszköz használati útmutatójában.)
- Más eszközzel rögzített mozgóképek lejátszását a készülék nem támogatja.

Állókép-kompatibilitás

- Ez a készülék megfelel a JEITA (Japan Electronics and Information Technology Industries Association) által előírt DCF (Design rule for Camera File system) egységes szabványnak.
- Előfordulhat, hogy a készülék nem vagy rosszul játssza le a valamilyen másik termékkel rögzített vagy létrehozott állóképeket, illetve hogy valamilyen másik termék nem vagy rosszul játssza le az ezzel a készülékkel rögzített állóképeket.
- A lejátszó eszköztől függően előfordulhat, hogy az állóképek lejátszása a felvételi képmérettől eltérő képméretben történik.

A menüképernyő használata

- Érintse meg a < (bal oldal)/> (jobb oldal) gombot  az érintő menüben a  megjelenítéséhez. (→ 20)

1 Érintse meg a  jelet.



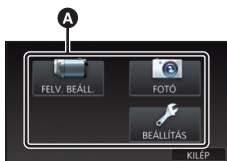

2 Érintse meg a főmenüt **A**.



3 Érintse meg az almenüt **B**.



- A következő (előző) oldal megjelenítése a  /  megérintésével lehetséges.

4 A kiválasztás beviteléhez érintse meg a kívánt tételt.

5 A menübeállításból való kilépéshez érintse meg a [KILÉP] jelet.

■ Tudnivalók az információ kijelzészről

A  megnyomása után az almenük és pontok megérintésekor megjelennek a funkció leírások és a beállítás megerősítő üzenetek.

- Az üzenetek megjelenése után az információ kijelzés törlődik.

A Setup menü használata

[KIJELZŐ]



Állítsa be a képernyőkijelzések megjelenítési módját.

[MENU] : [BEÁLLÍTÁS] → [KIJELZŐ] → kívánt beállítás

[5 MP]: A mozgóképfelvétel mód vagy állóképfelvétel mód elindítása, a lejátszás elindítása vagy a képernyő megérintése után 5 másodpercre jelenik meg az információ a képernyőn.

[BE]: Folyamatos kijelzés.

[ÓRABEÁLLÍTÁS]



Lásd a 21. oldalt.

[VILÁGIDŐ BEÁ.]



Az otthoni térség és az utazási célállomás kiválasztásával lehetőség van az utazási célállomáson érvényes óráidő megjelenítésére és felvételére.

1 Válassza ki a menüt.

[MENU] : [BEÁLLÍTÁS] → [VILÁGIDŐ BEÁ.]

• Ha nincs beállítva a [OTTHON] (az Ön otthoni térsége), megjelenik az üzenet. Érintse meg az [BELÉP] gombot és ugorjon a 3. lépésre.

2 (Csak az otthoni térség beállításakor)

Érintse meg a [OTTHON] jelet.

• Érintse meg a [BELÉP] jelet.

3 (Csak az otthoni térség beállításakor)

Az otthoni térség kiválasztásához érintse meg a [◀/▶] gombot, majd érintse meg a [BELÉP] jelet.

• Érintse meg a [NYÁRI IDŐSZ.] ikont a nyári időszámítás beállításához. Ekkor  jelenik meg és bekapcsol a nyári időszámítás, vagyis az aktuális időhöz és a GMT-hez képest 1 órával előbbre állítódik az óra. A [NYÁRI IDŐSZ.] ismételt megérintésével visszatérhet a normál időbeállításához.

Ha a [Nyári időszámítás beállítása] beállítása [BE], az aktuális idő akkor is 1 órával előbbre állítódik. (→ 34)



- A** Aktuális óráidő
- B** GMT-hez (greenwichi középítő) viszonyított időeltérés



4 (Csak az utazási célállomás térségének beállításakor)



Érintse meg a [CÉLÁLLOMÁS] jelet.

- Érintse meg a [BELÉP] jelet.
- Az otthoni térség első beállításakor az otthoni térség megadása után megjelenik a képernyő az otthon/utazási célállomás kiválasztásához. Ha az otthoni térség már be van állítva, hajtson végre az 1. lépés menüműveletét.

5 (Csak az utazási célállomás térségének beállításakor)

Az utazási célállomás térségének kiválasztásához érintse meg a

 /  gombot, majd érintse meg a [BELÉP] jelet.

- Érintse meg a [NYÁRI IDŐSZ.] ikont a nyári időszámítás beállításához. Ekkor   jelenik meg és bekapcsol a nyári időszámítás, vagyis az utazási célállomás óraideje és az otthoni térség óraidejétől való eltérés 1 órával előbbre áll. A [NYÁRI IDŐSZ.] ismételt megérintésével visszatérhet a normál időbeállításához.

Ha a [Nyári időszámítás beállítása] beállítása

[BE], az utazási célállomás óraideje is 1 órával előbbre állítódik.

- A [KILÉP] megérintésével zárja be a beállítást. Ekkor megjelenik a  és látható lesz az utazási célállomáson érvényes óraidő.



- **C** Az utazási célállomáson érvényes helyi óraidő
- **D** Az utazási célállomás és az otthoni térség közötti időeltérés

A kijelzés visszaállítása az otthoni beállításra

A 1. - 3. lépéssel állítsa be az otthoni térséget, majd a [KILÉP] megérintésével zárja be a beállítást.

- Ha a képernyőn látható térségek között nem találja az utazási célállomást, az otthoni térséghez viszonyított időeltérés alapján végezze el a beállítást.

[Nyári időszámítás beállítása]



Ha ennél a funkciónál [BE] beállítást választ és bekapcsolja a nyári időszámítást a [VILÁGIDŐ BEÁ.] pontnál, akkor a következő idők állítódnak előbbre 1 órával:

- Az otthoni térség beállításakor: Az aktuális idő
- Az utazási célállomás térségének beállításakor: Az utazási célállomás óraideje.

 : [BEÁLLÍTÁS] → [Nyári időszámítás beállítása] → kívánt kijelzés

[BE]: A nyári időszámítás bekapcsolásakor módosulnak az idők.

[KI]: A nyári időszámítás bekapcsolásakor nem módosulnak az idők.

[DÁTUM/IDŐ]



Itt lehetséges módosítani a dátum és óraidő kijelzés módot.

[MENU] : **[BEÁLLÍTÁS]** → **[DÁTUM/IDŐ]** → **kívánt kijelzés**

[DÁTUM]/[ÓRAIDŐ]/[KI]

- Addig nem jelenik meg a dátum és az óraidő, amíg látható a felvétel mód váltó ikon. (→ 18)
- Az érintőzár engedélyezése esetén állandóan látható a felvétel mód váltó ikon. Ennek következtében eltűnik a dátum és az óraidő a képernyőről.

[DÁTUMFORMA]



Itt lehetséges módosítani a dátum formátumát.

[MENU] : **[BEÁLLÍTÁS]** → **[DÁTUMFORMA]** → **kívánt beállítás**

[É/H/N]/[H/N/É]/[N/H/É]

[ZOOM/REC KIJELZÉS]



Ezzel állítható be a zoom gomb ikonok (**[T]** / **[W]**) és a felvétel gomb ikon (**[●]**) megjelenítési módja.

[MENU] : **[BEÁLLÍTÁS]** → **[ZOOM/REC KIJELZÉS]** → **kívánt beállítás**

[BE]: Folyamatos kijelzés.

[KI]: Érintési művelet hiányában az ikonok 5 másodperc után eltűnnek.

[O.I.S. ZÁROLÁS ikon]



Lásd a 74. oldalt.

[KÜLSŐ KIJELZ.]



Lásd a 130. oldalt.

[ENERGIATAKAR. (AKKU)]



Ha kb. 5 percen át semmiféle művelet nem történik, a készülék automatikusan kikapcsol az akkumulátor lemerülésének megelőzése érdekében.

MENU : [BEÁLLÍTÁS] → [ENERGIATAKAR. (AKKU)] → [BE]

- Az alábbi esetekben előfordulhat, hogy a készülék még akkor sem kapcsol ki, ha a [ENERGIATAKAR. (AKKU)] beállítása [BE]:
 - Hálózati adapter használatakor*
 - USB kábel PC-hez stb. való használata esetén
 - PRE-REC használata esetén
 - A diabemutató lejátszása közben
 - [WX970] sorozat/ [VX870] sorozat/ [V770] sorozat
 - A Wi-Fi funkció használata
- * A [ENERGIATAKAR. (AC)] aktiválásakor a készülék automatikusan kikapcsol.

[ENERGIATAKAR. (AC)]



Ha a készülék hálózati adatterről működik, akkor kb. 15 perc művelet nélkül eltelt időtartam után a készülék automatikusan kikapcsol.

MENU : [BEÁLLÍTÁS] → [ENERGIATAKAR. (AC)] → [BE]

- Az alábbi esetekben előfordulhat, hogy a készülék még akkor sem kapcsol ki, ha a [ENERGIATAKAR. (AC)] beállítása [BE]:
 - USB kábel PC-hez stb. való használata esetén
 - PRE-REC használata esetén
 - A diabemutató lejátszása közben
 - [WX970] sorozat/ [VX870] sorozat/ [V770] sorozat
 - A Wi-Fi funkció használata

[GYORS BEKAPCS.]



A készülék bekapcsolása után kb. 1 másodperccel a készülék felvételi szünet üzemmódba kerül.

MENU : [BEÁLLÍTÁS] → [GYORS BEKAPCS.] → [BE]

- A felvételi körülményektől függően a kezdési időtartam 1 másodpercnél hosszabb is lehet.
- Gyorsindítás módban a zoom nagyítás értéke 1× lesz.

[SÍPOLÁS]



Az érintőképernyő használata, a felvétel elindulása és leállása, valamint az áramellátás ki- és bekapcsolása ezzel a hangerő jelezhető.

[KI] kiválasztásakor nem hallható hang a felvétel kezdetekor/végén stb.

MENU : [BEÁLLÍTÁS] → [SÍPOLÁS] → kívánt beállítás

(Hangerő kicsi)/ (Hangerő nagy)/[KI]

2 sípolás 4-szer

Hiba esetén kövesse a képernyőn megjelenő utasításokat. (→ 229)

- A zárhang beállítását a 94. oldal részletezi.

[OPERÁCIÓS IKON VÁLASZTÁS]



Itt módosíthatók az érintő menüben látható műveleti ikonok (→ 75).

Adjon meg 3 kedvenc műveleti ikont.

- Az alapértelmezett beállítások a következők:

sorozat/ sorozat

Mozgóképfelvétel mód	Állóképfelvétel mód
(PRE-REC)	(Időzítő)
(Videólámpa)	(Videólámpa)
(Éjszakai mód)	(Ellenfény-kompenzáció)

sorozat/ sorozat

Mozgóképfelvétel mód	Állóképfelvétel mód
(Úsztatás)	(Időzítő)
(PRE-REC)	(Videólámpa)
(Videólámpa)	(Ellenfény-kompenzáció)

1 Válassza ki a menüt.

MENU : [BEÁLLÍTÁS] → [OPERÁCIÓS IKON VÁLASZTÁS]

2 A beállítás törüléséhez érintse meg a módosítani kívánt ikont.

3 Érintse meg a beállítandó műveleti ikont.

- A műveleti ikon megnyomása közben megjelenik a funkció neve.
- Az elvetéshez érintse meg újra a műveleti ikont.

4 Érintse meg a [BELÉP] jelet.

[FÉNYES LCD]



Ez segít abban, hogy Ön jobban lássa az LCD monitort amikor világos, vagy akár kültéri helyeken tartózkodik.

[MENU] : [BEÁLLÍTÁS] → [FÉNYES LCD] → kívánt beállítás

[+1]* (Még világosabb) / [0]* (Normál) / [-1]* (Kevésbé világos)

- Ezek a beállítások nincsenek hatással a ténylegesen felvett képre.
- A hálózati adapter használatakor az LCD monitor automatikusan [+1]* állásba kerül.
- Az LCD fényerő növelése esetén csökken az akkumulátorral elérhető felvételi időtartam.
- Ha a videólámpa beállítása D ([BE]) vagy DA ([AUTO]) és viágít, akkor nem lehetséges a beállítás.

[LCD BEÁLLÍTÁS]



Ezzel lehet az LCD monitor fényerejét és színsűrűségét állítani.

- Ezek a beállítások nincsenek hatással a ténylegesen felvett képre.

1 Válassza ki a menüt.

[MENU] : [BEÁLLÍTÁS] → [LCD BEÁLLÍTÁS] → kívánt beállítás

[FÉNYERŐ]: Az LCD monitor fényereje
[SZÍN]: Az LCD monitor színtelítettsége

2 A beállítások módosításához érintse meg a / gombot.

3 Érintse meg a [BELÉP] jelet.

- A menüképernyőből való kilépéshez érintse meg a [KILÉP] jelet.

[HDMI FELBONT.]



Lásd a 131. oldalt.

[VIERA Link]



Lásd a 132. oldalt.

[TV KÉPARÁNY]



Lásd a 130. oldalt.

[EREDETI BEÁLL.]



Válassza a [IGEN] tételt, ha az eredeti értékekre akarja visszaállítani a menübeállításokat.

MENU : [BEÁLLÍTÁS] → [EREDETI BEÁLL.]

- A [MÉDIAVÁL.]*, [ÓRABEÁLLÍTÁS] és [LANGUAGE] beállításai nem változnak.
- * [WX970]/[WX979]/[VX870]/[VX878]/[V770]/[V777]/[V760] felhasználóknak ez a menü nem jelenik meg.

- Az alapértelmezett beállítások visszaállítása esetén a készülék mozgóképfelvétel módra vált.

[WX970] sorozat/[VX870] sorozat/[V770] sorozat

[Wi-Fi beáll. Vissza]



Válassza a [IGEN] tételt, ha alapértelmezetre akarja visszaállítani a Wi-Fi beállításokat.

MENU : [BEÁLLÍTÁS] → [Wi-Fi beáll. Vissza]

- A "LUMIX CLUB" belépési azonosító és a Wi-Fi jelszó szintén törlődik.

[WX970] sorozat/[VX870] sorozat/[V770] sorozat

[Felhasználói BGM törl.]



Törölhető a készüléken [Felhasználói BGM] formában tárolt zene (→ 103, 110, 115).

MENU : [BEÁLLÍTÁS] → [Felhasználói BGM törl.]

[Auto Kurzor Pozíció]



A beírt karakter rögzítése körülbelül egy másodpercet vesz igénybe, a kurzor pedig ezt követően jobbra mozdul el.

A beírás egyszerűen és a kurzor mozgatása nélkül végezhető, amikor ugyanahhoz a billentyűhöz tartozó karakterek beírása történik.

MENU : [BEÁLLÍTÁS] → [Auto Kurzor Pozíció] → [BE]

- A következő esetekben jelenik meg a karakterbeíró képernyő:
 - Kiemeléses lejátszáshoz történő [CÍM BEÁLLÍTÁS] beállításkor (→ 106)
 - Amikor név kerül be a babanaptárba (→ 112)
 - [WX970] sorozat/[VX870] sorozat/[V770] sorozat
- A Wi-Fi funkció konfigurálásakor (→ 173, 186, 195, 196, 197)

[SZÁM NULLÁZÁSA]



Állítsa be a rögzítendő következő 4K MP4 jelenet^{*}, MP4/iFrame jelenet és állókép fájlszámát 0001 értékre.

* Csak **WX970** sorozat/**VX870** sorozat

MENU : [BEÁLLÍTÁS] → [SZÁM NULLÁZÁSA]

- Ekkor a mappaszámzás frissítődik és a fájlszámzás 0001 értékről indul. (→ 221)
 - A mappaszám nullázásához formattálja az SD-kártyát és a beépített memóriát, majd végezze el a [SZÁM NULLÁZÁSA] lépést.
-
- A stop motion animáció segéd módban rögzített állóképekhez tartozó fájlszámok nem nullázódnak.

[MÉDIA FORMÁZ.]



Felhívjuk figyelmét arra, hogy egy hordozó formattálása során a hordozón rögzített összes adat törlődik. A fontos adatokról készítsen biztonsági másolatot számítógépen, DVD-lemezen stb. (→ 211)

MENU : [BEÁLLÍTÁS] → [MÉDIA FORMÁZ.] → kívánt hordozó

[BEÉP. MEM.]^{*1}/[SD-KÁRTYA]/[HDD]^{*2}

^{*1} Csak **WX970M**/**VX870M**/**V770M**.

^{*2} USB HDD csatlakoztatása esetén látható. (→ 137)

- **WX970**/**WX979**/**VX870**/**VX878**/**V770**/**V777**/**V760**
A hordozóválasztó képernyő nem jelenik meg, amikor az USB HDD nincs csatlakoztatva. [IGEN] megérintése.
 - A formattálás befejezése után az üzenetképernyőről való kilépéshez érintse meg a [KILÉP] gombot.
 - A SD-kártya leselejtezése/továbbadása esetén végezze el az SD-kártya fizikai formattálását. (→ 240)
 - **WX970M**/**VX870M**/**V770M**
A készülék leselejtezése/továbbadása esetén végezze el a beépített memória fizikai formattálását. (→ 238)
-
- Formattálás közben ne kapcsolja ki a készüléket és ne vegye ki az SD-kártyát. Ne érje a készüléket rázkódás vagy ütődés.

Ezt a készüléket használja a hordozók formattálásához.

A beépített memória formattálása csak ezzel a készülékkel lehetséges.

Tilos az SD-kártyát más berendezéssel, például számítógéppel formattálni. Előfordulhat ugyanis, hogy ezután a kártya nem használható a készülékben.

[MÉDIA ÁLLAPOT]



Itt ellenőrizhető az SD-kártya és a beépített memória felhasznált kapacitása és hátralevő felvételi időtartama.

MENU : [BEÁLLÍTÁS] → [MÉDIA ÁLLAPOT]

• [WX970M] / [VX870M] / [V770M]

A [MÉDIAVÁLTÁS] megérintésével lehet váltani az SD-kártya megjelenítése és a beépített memória megjelenítése között.

- Csak mozgóképfelvétel módban jelenik meg az aktuálisan beállított felvétel módban hátralevő felvételi időtartam.
- A bezáráshoz érintse meg a [KILÉP] jelet.

- Az SD-kártya vagy a beépített memória esetén bizonyos terület az információk tárolására és a rendszerfájlok kezelésére szolgál, így a ténylegesen felhasználható terület a jelzett értéknel valamivel kisebb lesz. Az SD-kártya/beépített memória felhasználható területének kiszámítása rendszerint az 1 GB=1.000.000.000 byte összefüggés alapján történik. A készülék, a személyi számítógépek és a szoftverek kapacitását az 1 GB=1.024×1.024×1.024=1.073.741.824 byte szerint fejezik ki. Eszerint a jelzett kapacitás kisebbnek tűnik.

[Verz.szám kij.]



Ezzel jeleníthető meg a készülék firmware változata.

MENU : [BEÁLLÍTÁS] → [Verz.szám kij.]

[Frissebb változat]



Ezzel frissíthető a készülék firmware változata.

MENU : [BEÁLLÍTÁS] → [Frissebb változat]

Az aktuális frissítési információk az alábbi támogatási weboldalon találhatóak. (2014. decemberi állapot)

http://panasonic.jp/support/global/cs/e_cam
(Ez az oldal csak angol nyelvű.)

[DEMO MÓD]



Ezzel a tétellel indítható el a készülék bemutató módja.

MENU : [BEÁLLÍTÁS] → [DEMO MÓD] → [BE]

- Ha a [DEMO MÓD] beállítása [BE] és Ön megérinti a [KILÉP] ikont, amikor a készülékben nincs SD-kártya és a készülék hálózati adapterhez csatlakozik, akkor automatikusan elindul a bemutató mód.
Bármilyen művelet végzése leállítja a bemutató módot. Ha kb. 10 percen keresztül nem történik művelet, a bemutató mód ismét automatikusan elindul. A bemutató mód kikapcsolásához a [DEMO MÓD] beállításánál az [K] tételt válassza, vagy helyezzen be egy SD-kártyát.
- Bemutató mód mellett a lenszefedél nyitva marad.

[O.I.S. DEMO]



Ezzel a tétellel indítható el az optikai képstabilizátor bemutatója.

: [BEÁLLÍTÁS] → [O.I.S. DEMO]

- A [O.I.S. DEMO] megérintésekor automatikusan elindul a bemutatás.
A [KILÉP] megérintésekor törlődik a demonstráció.

[Eye-Fi átvitel]



Ez csak Eye-Fi kártya behelyezésekor jelenik meg.

Lásd a 147. oldalt.

[Eye-Fi DIREKT]



Ez csak Eye-Fi kártya behelyezésekor jelenik meg.

Lásd a 148. oldalt.

[SZOFTVER INFO]



Az USB-kábellel számítógéphez csatlakoztathatja a készüléket, és ellenőrizheti a szoftver információkat (licenc) a számítógépen.

1 Válassza ki a menüt.

: [BEÁLLÍTÁS] → [SZOFTVER INFO]

2 Csatlakoztassa a készüléket a számítógéphez.

- A kapcsolódás megtörténtekor üzenet jelenik meg. A számítógépen végezze el a [LICENSE.TXT] megerősítését.
 - Akkumulátor használatakor az LCD monitor körülbelül 5 másodperc után kikapcsol. Az LCD monitor bekapcsolásához érintse meg a képernyőt.
-
- Csak a tartozékként adott USB-kábelt használja. (A működés semmilyen más USB-kábel mellett nem garantált.)

[ONLINE KÉZIKÖNYV]



Itt nézheti meg annak a weboldalnak az elérhetőségét, ahonnan letölthető a Használati útmutató (PDF formátum).

[MENU] : [BEÁLLÍTÁS] → [ONLINE KÉZIKÖNYV] → kívánt elérési mód

[URL kijelzés]:	A weboldal címének megjelenítése a készülék LCD monitorján.
[USB-csatl.]:	A weboldal megjelenítése a készülékhez USB-kábellel csatlakozó számítógépen.
[QR kód]:	A weboldal QR-kódjának megjelenítése a készülék LCD monitorján.

[LANGUAGE]



Lehetősége van a képernyőkijelzés és a menüképernyő nyelvének kiválasztására.

[MENU] : [BEÁLLÍTÁS] → [LANGUAGE] → kívánt nyelv

A zoom használata

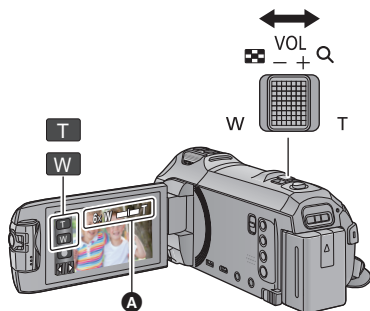

Zoom csúszka/Zoom gomb ikon

T oldal:

Közelkép felvétele (ráközelítés)

W oldal:

Széleslátószerű kép felvétele (távolítás)

A Zoom sáv

- A mozgóképek rögzítéséhez használt maximális zoon érték a [ZOOM MÓD] segítségével állítható be. (→ 81)

■ Tudnivalók a zoom sávról

A zoom sáv a zoom művelet végzése közben látható.

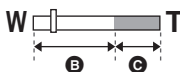

B Optikai zoom

C Mozgóképfelvétel mód: i.Zoom/digitális zoom (kék)

Állóképfelvétel mód: extra optikai zoom (kék)

■ Tudnivalók a zoomolás sebességéről

- A zoomolás sebessége attól függ, hogy mennyire tolja el a zoom csúszkát.
- A zoom gomb ikonok használatakor a zoomolás állandó sebességen történik.

A zoom mértéke állóképfelvétel módban

Állóképfelvétel módban a képminőség romlása nélkül maximum 50× lehet a zoom mértéke. (Extra optikai zoom)

- Állóképfelvétel módban a [KÉPMÉRET] és [KÉPARÁNY] beállításától függően változik a maximális zoom nagytás. (→ 92, 94)

- Ha Ön a zoom művelet közben leveszi ujját a zoom csúszkáról, akkor előfordulhat, hogy a művelet hangja is felvételre kerül. A zoom csúszkát próbálja csendesesen visszahelyezni eredeti helyzetébe.
- Amikor a zoom nagyítás értéke eléri a maximumot, a téma fókuszálása kb. 1,5 m vagy nagyobb távolságról történik.
- Amikor a zoom nagyítás 1×, akkor a készülék a lencsétől kb. 3 cm távolságban lévő témára képes fókuszálni.



Képszintezés funkció

Ez a funkció érzékeli a készülék vízszintes dőlését, amit automatikusan a helyes pozícióra korrigál.

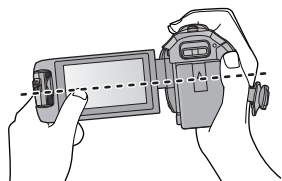

(beállítás esetén (normál)) (S beállítás esetén (erős))



————— : Képszintezés funkció mellett

- - - - - : Képszintezés funkció nélkül

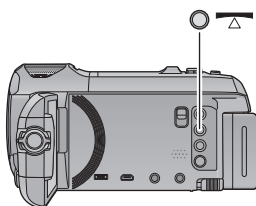

Képszintezés funkció gomb

A gomb minden megnyomásával váltotható a képszintezés funkció.

(normál) → S (erős) → ki

(normál): a dőlés korrigálása.

S (erős): a korrekció erősítése.

ki: a beállítás törlése.

- Az ikon akkor változik, amikor a dőlés meghaladja a korrekciós tartományt.

/ S	Amikor megfelelő a dőlés
/ / S / S	Amikor a dőlés nem esik bele a korrekciós tartományba

- Amikor a dőlés meghaladja a korrekciós tartományt, állítsa abba a helyzetbe a készüléket, ahol / S jelenik meg.

- A funkció alapértelmezett beállítása (normál).
- Ez az ikon a vízszintes irányhoz képest körülbelül 45 °-os szögterület esetén jelenik meg helyesen.
- A képszintezés funkció törlődik, ha a [SZINTMÉRŐ] beállítása [BE]. (→ 85)
- Amikor háromlábú állvány használata mellett rögzít vízszintes képeket, [SZINTMÉRŐ] (→ 85) segítségével rögzítse a készüléket az állványhoz, majd használat előtt állítsa (normál) vagy S (erős) helyzetbe a képszintezés funkciót.
- A képszintezés funkció beállításának váltásakor a képernyő egy pillanatra elsötétülhet.
- A S (erős) alkalmazása esetén megváltozik a nézet.
- [WX970] sorozat / [VX870] sorozat

Az alábbi esetekben előfordulhat, hogy a képszintezés funkció nem állítható S (erős) helyzetbe

Hiába van S (erős) helyzetbe állítva, vissza fog állni (normál) helyzetbe.

– Amikor a [FELVÉTELI FORMÁTUM] beállítása [4K MP4]

– Amikor a felvételi mód beállítása 4K fotó mód

Felvételkészítés a másodlagos kamerával (ikerkamera) [WX970] sorozat

A másodlagos kamera és az elsődleges kamera használatakor egyidejűleg két kép rögzíthető. (Ikerkamera)

A másodlagos kamerával saját magáról vagy egy Ön mellett levő családtagról, illetve az elsődleges kamerában látottól eltérő környezetről készíthet felvételt.

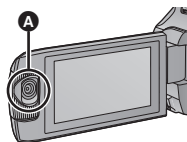

A Másodlagos kamera

Felvétel készítése egy Ön mellett levő családtagról

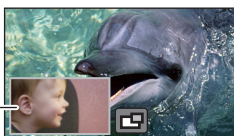

Felvétel készítése a környezetről



Felvétel készítése saját magáról





B Másodlagos ablak

• A másodlagos kamera képe a másodlagos ablakban jelenik meg.

- A másodlagos kamerával csak önmagában nem készíthető felvétel.
- Az elsődleges kamerával rögzített kép és a másodlagos kamerának a másodlagos ablakon megjelenített képe egyetlen jelenetként vagy állóképként kerül rögzítésre. Az ilyen jelenet vagy állókép lejátszásakor nincs lehetőség csak a másodlagos ablak képének a törlésére vagy elrejtésére.
- A másodlagos kamera minimális fókusztávolsága körülbelül 30 cm.

1 A másodlagos kamera elforgatása.

- A másodlagos ablak jelenik meg az LCD monitoron, amikor a másodlagos kamerát egy **C** tartományban (0° és körülbelül 30° között) levő helyzetből egy **D** tartományban (körülbelül 30° és 270° között) levő helyzetbe forgatják.
- Ha nem látszik a másodlagos ablak, a  megérintésével jeleníthető meg.
- A másodlagos kamera használatakor kiiktatódik a  (vezeték nélküli ikerkamera indítás/lecsatlakozás ikon).

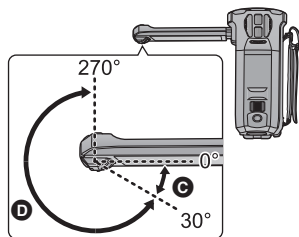

2 A fel/le szög módosításához forgassa el a másodlagos kamera tárcsát.

A másodlagos kamera tárcsa balra forgatásakor:

A másodlagos kamera lefelé néz.

A másodlagos kamera tárcsa jobbra forgatásakor:

A másodlagos kamera felfelé néz.

- A szögállítás körülbelül 20° mértékben lehetséges fel vagy le a **F** helyzethez képest.

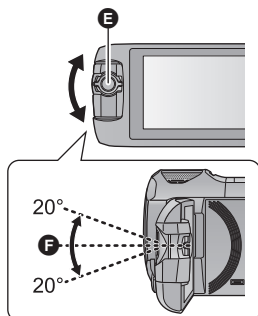

E Másodlagos kamera tárcsa

3 A felvétel elindítása.

- Forgassa a kívánt helyzetbe a másodlagos kamerát.
- A másodlagos kamera autofókusz mellett működik, vagyis a fókuszálás automatikusan történik.
- Normál esetben felvétel közben az ábra szerinti módon tartsa a készüléket.

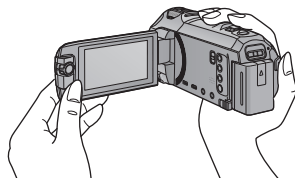

■ A másodlagos ablak megjelenítése vagy elrejtése





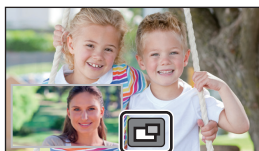



Érintse meg a  ikont.

- A másodlagos ablak az ikon minden egyes megérintésekor megjelenik vagy elrejtődik.
- A másodlagos ablak elrejtésekor a másodlagos kamera képe nem fog rögzülni.



Kilépés az ikerkamera funkcióból

Forgassa a másodlagos kamerát egy  tartományban (0° és körülbelül 30° között) levő helyzetbe.

- A másodlagos ablak megjelenése időt vesz igénybe.
- Ha nem jelenik meg a másodlagos ablak, érintse meg a  ikont vagy vigye vissza a másodlagos kamerát a  (0° és körülbelül 30° közötti) tartománynak megfelelő helyzetbe, majd forgassa el a  (körülbelül 30° és 270° közötti) tartománynak megfelelő helyzetbe.
- A másodlagos kamera mindaddig be van kapcsolva, amíg a  látható.
- A felvételi körülményektől függően előfordulhat, hogy a színegyensúly, fényerő és más beállítások eltérőek lesznek az elsődleges kamera és a másodlagos kamera között.
- Előfordulhat, hogy a másodlagos ablak megjelenésekor nem jelennek meg az alábbi gomb ikonok. Megjelenítésükhöz érintse meg az elsődleges kamera képét a képernyőn.
 -  (Érintő menü)
 -  /  (Zoom gomb ikonok)
 -  (Felvételi gomb ikon)
 - Felvételi mód gomb ikon (→ 54)
- Az alábbi funkciók nem működnek a másodlagos ablak megjelenésekor:
 - Érintőzár
 - Kreatív mód
 - [ARCKERETEZÉS]
 - AF/AE követés
 - Optikai képstabilizátor zár
 - [AF-SEGÉDFÉNY]
 - Éjszakai mód ([Infravörös])
- A felvételi menüpontok, a műveleti ikonok és az olyan funkciók, mint a képstabilizátor, képszíntezés és [GYORS BEKAPCS.] csak az elsődleges kameránál működnek. A másodlagos kamerával felvett képeknél csak a színegyensúly, fényerő és fókusz beállításai működnek. A másodlagos kamera beállításaira vonatkozó információk a 50. oldalon találhatóak.
- Amikor az ikerkamera funkció használata mellett készülnek állóképek, a szokásosnál tovább tarthat a fókuszálás. (→ 27)
- A másodlagos kamera nem működik az alábbi funkciók használata közben:
 - HDR mozi mód
 - FULL HD lassított videó
 - Stop motion animáció segéd mód
- Az úsztatás funkció képi hatásai nem befolyásolják a másodlagos ablakot.

A másodlagos kamera és a másodlagos ablak beállításainak megváltoztatása és módosítása





A másodlagos ablak méretének megváltoztatása

1 Érintse meg a másodlagos ablakot

2 A megérintésével válassza ki a kívánt méretet.

- A másodlagos ablak mérete meg fog változni, ha Ön nem érinti meg a másodlagos ablakot vagy nem végez semmilyen érintő műveletet egy ideig.
- A másodlagos ablak rendelkezésre álló méretei az alábbiak szerint változnak.
 - Mozgóképfelvétel módban, vagy amikor állóképfelvétel módban a [KÉPARÁNY] beállítása [16:9]

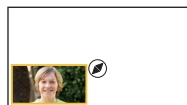
Kép-arány	16:9	1:1	16:9
Méret			

– Amikor állóképfelvétel módban a [KÉPARÁNY] beállítása [4:3] vagy [3:2]

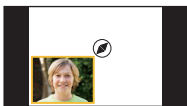
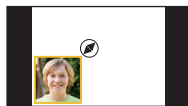
Kép-arány	4:3 vagy 3:2 [*]	1:1
Méret		



* Megjelenik az [KÉPARÁNY] pontnál beállított képarány.

A másodlagos ablak közelítése/távolítása

1 Érintse meg a másodlagos ablakot.

- A zoom ikon körülbelül 2 másodpercre jelenik meg.

2 Érintse meg a zoom ikont.

- A másodlagos ablak minden egyes megérintésekor a normál kijelzés (1×) és a 2× kijelzés beállítása között váltakozik a nagyítás mérték.
- A normál (1×) kijelzés beállításakor a  zoom ikon látható; a 2× kijelzés beállításakor a  zoom ikon látható.



Zoom ikon

- A másodlagos ablak közelítése/távolítása nem lehetséges, amikor a [FELVÉTELI FORMÁTUM] beállítása [4K MP4].

A másodlagos ablak kijelzési helyzetének megváltoztatása

- 1 Érintse meg a másodlagos ablakot.
 - 2 Érintse meg a változtatni kívánt kijelzési helyzetet.
- A másodlagos ablak kijelzési helyzetétől függően megváltozhat a képernyőn megjelenített ikonok helyzete.



A másodlagos kamera és a másodlagos ablak beállítása és módosítása

- 1 Érintse meg a másodlagos ablakot.
- 2 Érintse meg a  ikont.
- 3 Érintse meg a beállítani vagy módosítani kívánt ikont.

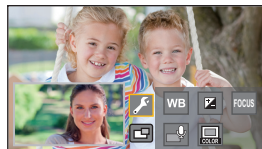

[WB] : Ezzel állítható be a színegyensúly.

 : Ezzel állítható be a fényerő.

[FOCUS]^{*1}: Ezzel állítható be a fókusz.

 ^{*1, 2} : Ezzel engedélyezhető a hangalámondás mód.
A környezeti zajok kizárásával biztosítja az Ön hangjának tiszta felvételét.





 : Ezzel módosítható a másodlagos ablak keretének a színe.

*1 Ez az ikon csak mozgóképfelvétel módban jelenik meg.

*2 Külső mikrofon csatlakoztatása esetén beállítása nem lehetséges.

4 (A [WB] megérintésekor)

Érintse meg a  /  ikont a fehéregyensúly mód kiválasztásához.

AWB (Automatikus fehéregyensúly-beállítás) /  (Napos üzemmód) /  (Felhős üzemmód) /  (1. beltéri üzemmód) /  (2. beltéri üzemmód)

(A  megérintésekor)

Érintse meg a  /  ikont a beállítások módosításához.

(A [FOCUS] megérintésekor)

Érintse meg a [AF] vagy [AFS] ikont.

- A másodlagos ablak közepére történik a fókuszálás.

[AF] (Autofókusz): Autofókusz folyamatosan működik.

[AFS] (Autofókusz egyszeri): Autofókusz az [AFS] minden egyes megérintésekor működik.

- Az [AFS] kiválasztásakor az **[AFS]** ikon folyamatosan fog látszani a felvételi képernyőn.

(A  megérintésekor)

Érintse meg a vagy jelet.

 : A hangalámondás mód engedélyezése.

 : A hangalámondás mód letiltása.

- A képernyő megérintésével visszatérhet a felvételi képernyőre.
- A hangalámondás mód engedélyezésekor az ikon folyamatosan fog látszani a képernyőn.
- A felvételi képernyő  ikonját megérintve engedélyezhető vagy tiltható le a hangalámondás mód.
- A hangalámondás mód az alábbi beállításokat használja, és ezek nem módosíthatók.
 - [SURROUND] a [MIKROFON BEÁ.] pontban, ha a [5.1ch/2ch] beállítása [5.1ch]
 - [SZTEREÓ MIK.] a [MIKROFON BEÁ.] pontban, ha a [5.1ch/2ch] beállítása [2ch]
- [Hang Jelenet Választás] nem áll rendelkezésre hangalámondás módban.
- A másodlagos ablak elrejtésekor a hangalámondás mód nem működik.

(A  megérintésekor)

Érintse meg a kívánt keretet.

① : Rózsaszín

② : Zöld

③ : Narancssárga

④ : Szürke

⑤ : Vetett árnyék*

⑥ : Nincs keret

* Ez vetett árnyékot ad a keret jobb és alsó széléhez.

- **[WX970]** sorozat/ **[VX870]** sorozat

Ha a [FELVÉTELI FORMÁTUM] beállítása [4K MP4], vagy ha a készülék 4K fotó módban van, akkor nem jelenik meg keret és a keretbeállítás nem változtatható meg.

- A felvételi mód intelligens auto módra állítása esetén az alábbi beállítások működnek:

- [WB] : **[AWB]** (Auto)
-  : Értékének beállítása [0] lesz.
- [FOCUS] : AF (Autofókusz)

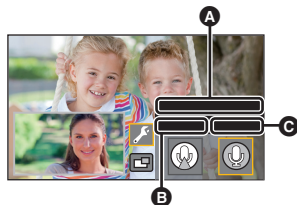

A [Narrátor mód]

B [BE]

C [KI]

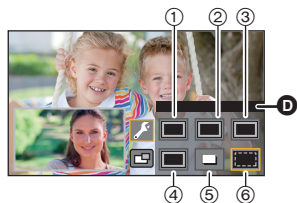

D [KERETEZÉS]



Felvételkészítés az ikerkamera backup funkcióval [WX970] sorozat/[VX870] sorozat/[V770] sorozat

Ha az elsődleges kamerával és a másodlagos kamerával egyidejűleg két kép rögzítése történik, az elsődleges kamera képe külön jelenetként (ikerkamera backup) is rögzíthető.

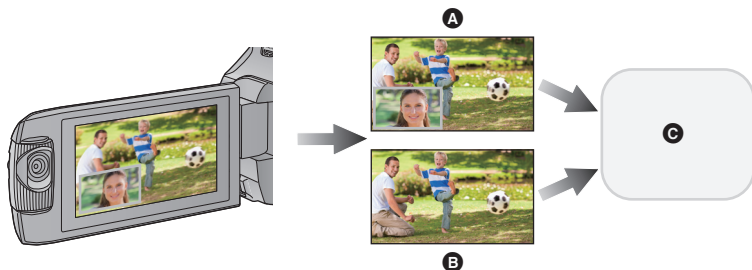

- A** Ikerkamera
- B** Ikerkamera backup
- C** [WX970]/[WX979]/[VX870]/[VX878]/[V770]/[V777]

SD-kártya

[WX970M]/[VX870M]/[V770M]

SD-kártya vagy beépített memória

- Még a vezeték nélküli ikerkamera funkció használata esetén is elmenthető külön jelenetként az elsődleges kamerával rögzített kép. (→ 199)
- **A [FELVÉTELI FORMÁTUM] beállítása [AVCHD], a [FELVÉTELI MÓD] beállítása pedig [PH]/[HA]/[HG]/[HE] legyen. (→ 82)**

MENU : [FELV. BEÁLL.] → [Bizt. Iker Kamera] → [BE]

- → jelenik meg a képernyőn.
- Az ikerkamera felvétel elindításakor a készülék elindítja az elsődleges kamera képének külön jelenetként, a másodlagos kamera képe nélkül történő rögzítését is.

-
- **A [Bizt. Iker Kamera] melletti rögzítés esetén használjon az SD sebességekategória-besorolás szerinti 10-es kategóriájú SD-kártyát.**
 - Az ikerkamera backup-ként rögzített jelenetek és a másodlagos kamera képét tartalmazó jelenetek mentése ugyanarra a hordozóra történik. Emiatt a hátralevő felvételi időtartam megfeleződik.
 - [BE] kiválasztásakor két külön dátummal történik a jelenetek egyidejű rögzítése. Ezért – az [KI] kiválasztásához képest – kevesebb napon lehet felvételt készíteni.
 - Az ikerkamera backup akkor is működik az [BE] beállítása mellett, ha a másodlagos ablak rejtve van.
 - Az ikerkamera backup funkcióval történő felvétel esetén állóképek készítése nem lehetséges.
 - **WX970M/ VX870M/ V770M** [J.NETEK ÖSSZEFÜZ.] nem áll rendelkezésre azon jeleneteknél, amelyek staféta felvétellel készültek az ikerkamera backup használata közben.
 - Az ikerkamera backup nem áll rendelkezésre az alábbi funkciók bármelyikének használatában:
 - Kreatív mód
 - FULL HD lassított videó
 - HDR mozi mód
 - WX970 sorozat/ VX870 sorozat
 - 4K fotó mód
 - Otthonfigyelő
 - Élő közvetítés mód

A felvételi mód váltása

1 Érintse meg a felvételi mód gomb ikont.



2 Érintse meg a kívánt felvételi mód gomb ikont.

-  csak a **WX970** sorozat/ **VX870** sorozat esetén elérhető.

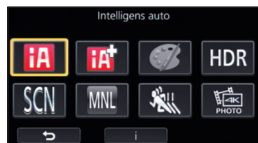

Mód		Hatás
 *1  *2 Intelligens auto	Ha a módot intelligens auto módra váltja, akkor az adott felvételi körülményekhez tudja optimalizálni a beállításokat. (→ 55)	
 *1  *2 Intelligens auto plus	Felvétel készítése előtt kézi állítású fényerő és színyegyensúly beállításokat adhat az intelligens auto módhoz. (→ 57)	
 *1 Kreatív mód	Hozzáadott effektek mellett rögzíthet mozgóképeket. (→ 57)	
HDR *1 HDR mozi	Minimalizálhatók a világos és a sötét területek gradációs veszteségei, amikor például a háttér és a fotótéma között nagy a kontraszt. (→ 60)	
SCN Motívum mód	Ennél a lehetőségnél a készülék a rögzíteni kívánt jelenet szerint automatikusan állítja be a zársebességet és a rekeszt stb. (→ 61)	
 Kézi	Ezzel beállítható a zársebesség, fókusz, fehéregyensúly és fényerő (Írisz/érzékenységnövelés). (→ 65)	
 *1 FULL HD lassított videó	Ezzel lehet lassított mozgóképeket rögzíteni. (→ 62)	
 *1, 3 4K fotó	Az így rögzített mozgóképek optimalizálva vannak arra, hogy állóképeket lehessen kivenni 4K mozgóképekből. (→ 63)	
 *2 Stop motion animáció segéd	Ezzel egy már rögzített állókép állítható be háttérként, majd a következő kép ezen rögzített kép háttérként kezelése mellett rögzíthető. (→ 64)	









*1 Csak mozgóképfelvételi módban

*2 Csak állóképfelvételi módban

*3 Csak **WX970** sorozat/ **VX870** sorozat



A körülményeknek megfelelő alábbi módok állíthatók be csupán azzal, ha a készüléket a rögzíteni kívánt téma felé fordítja.

Mód	Hatás
 Portré	Az arcok felismerése és fókuszba hozása automatikus, a fényerő beállítása pedig olyan lesz, hogy a készülék világos arcokat rögzíthessen.
 Tájkép	Az egész tájról élénk hatású kép készül úgy, hogy nem lesz kifehéritve a háttérként szolgáló, esetlegesen nagyon fényes égbolt.
 ^{*1} Reflektor	Tiszta fénykép nagyon világos fotótémáról.
 ^{*1} Gyenge megvilágítás	Sötét szobában vagy szürkületben is nagyon tiszta felvételek készíthetők.
 ^{*2} Éjszakai tájkép	A záríró csökkentésével élénk éjszakai tájkép készíthető.
 ^{*2} Makró	Ilyenkor közeli kép készíthető a fotótémáról.
 ^{*1} Normál	A fentiekől eltérő módoknál a készülék úgy állítja a kontrasztot, hogy éles legyen a kép.
 ^{*2} Normál	

*1 Csak mozgóképfelvételi módban

*2 Csak állóképfelvételi módban

- A rögzítési körülményektől függően előfordulhat, hogy a készülék nem kerül a kívánt módba.
- Portré, reflektor vagy gyenge megvilágítás módban az érzékelt arcok fehér kerettel jelennek meg. Portré módban a nagyobb és a képernyő közepéhez közelebb eső fotótéma narancssárga keretet kap. (→ 84)
- Éjszakai tájkép mód esetén háromlábú állvány használata javasolt.
- A rögzítési körülményektől függően előfordulhat, hogy nem lehetséges az arcok érzékelése, például bizonyos nagyságú vagy dőlésű arcok esetén, illetve digitális zoom használatakor.

■ Intelligens auto mód

Intelligens auto módra váltáskor az automatikus féhéregyensúly és autofókusz működik, automatikusan kezelve a színegyensúlyt és fókuszálást.

A téma megvilágításától stb. függően a zárnyílás és a zársebesség automatikusan az optimális fényerő szerint állítódik be.

- **WX970** sorozat

Az ezen az oldalon szereplő információk csak az elsődleges kamerára vonatkoznak.

- A fényforrásoktól és a jelenettől függően előfordulhat, hogy a színegyensúly és a fókusz automatikus beállítása nem lehetséges. Ilyenkor végezzen kézi beállítást. (→ 66, 68)

Automatikus féhéregyensúly

A fenti ábrán látható, hogy mely tartományban működnek az automatikus féhéregyensúly funkciók.

- 1) Az a tartomány, amelyben a készülék automatikus féhéregyensúly-beállítása hatékony

- 2) Kék ég
- 3) Borús ég (eső)
- 4) Napfény
- 5) Fehér fénycső
- 6) Halogénizzó
- 7) Izzólámpa
- 8) Napkelte vagy napnyugta
- 9) Gyertyafény

Ha nem működik megfelelően az automatikus féhéregyensúly-beállítás, akkor kézzel kell beállítani a féhéregyensúlyt. (→ 66)

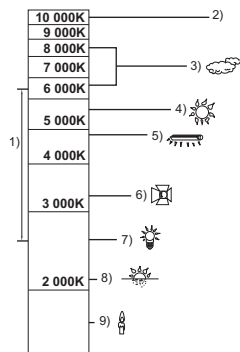

Automatikus fókusz

A készülék automatikusan végzi a fókuszálást.

- Az autofókusz az alábbi helyzetekben nem működik megfelelően. Ilyenkor használjon a felvételhez kézi fókusz üzemmódot. (→ 68)
 - Távoli és közeli tárgyak egyidejű felvételekor
 - Piszkos vagy poros üveg mögötti téma felvételekor
 - Csillogó felületű vagy erősen tükröződő tárgyakkal körülvevő téma felvételekor



Az egyes módok hatásának részletezése a 55. oldalon található.

(Portré) / (Tájkép) / (Reflektor)^{*1} / (Gyenge megvilágítás)^{*1} / (Éjszakai tájkép)^{*2} / (Makró)^{*2} / (Normál)^{*1} / (Normál)^{*2}

*1 Csak mozgóképfelvételi módban

*2 Csak állóképfelvételi módban

• A felvételi mód váltása / módra. (→ 54)

1 (A fényerő módosításakor)

megérintése.

(A színyegyensúly módosításakor)

megérintése.

• R oldal: Az egyensúlyt pirosas tónusúra állítja.

B oldal: Az egyensúlyt kékes tónusúra állítja.

• A fényerő vagy a színyegyensúly módosítását kivéve, az érintő menü eltűnik, ha egy ideig nincs megérintve a képernyő. Ismételt megjelenítése a megérintésével lehetséges.

2 A beállítások módosításához érintse meg a / gombot.

• A módosítási csík kijelzésének eltüntetéséhez a fényerő módosítása közben a érintendő meg, illetve a színyegyensúly módosítása közben a érintendő meg.

3 A felvétel elindítása.

Kreatív mód



• A [FELVÉTELI FORMÁTUM] beállítása [AVCHD] legyen. (→ 82)

• A felvételi mód váltása módra. (→ 54)

Válassza ki a kívánt kreatív módot, majd érintse meg a [Belép] gombot.

Mód	Hatás
[Minitűr hatás]	Az ezzel rögzíthető dioráma hatású mozgóképek olyanok, mintha egy miniatűrrel készülne a felvétel amiatt, hogy a készülék szándékosan fókuszált és élelten területet hoz létre a kép szélső részén, és a mozgóképet időközönként rögzíti. (→ 58) • Az ezzel a funkcióval készített mozgóképek úgy tűnnek, mintha a képkockák száma alacsony lenne.
[8 mm mozi]	Kifakult retró effekt mellett rögzíthet mozgóképeket. (→ 59)
[Néma film]	A bejövő fény mennyiségének csökkentésével a régi fekete-fehér némafilmekhez hasonló mozgóképeket rögzíthet. (→ 59)
[Időinterv. felvétel]	Ezzel egy hosszú időn át tartó, lassú mozgású jelenetet rövid mozgófilmként rögzíthet úgy, hogy meghatározott időközönként csak egyetlen képkockát készít. (→ 59)

• Állóképek készítése nem lehetséges.

1 A megérintésével állítsa be a fókuszált rész vízszintes helyzetét.

- A képernyő megérintésével állítható be a fókuszált rész vízszintes helyzete.
- Ha körülbelül 1 másodpercig nem történik érintési művelet, megjelenik a [V.állít], [MÉRET] és [BELÉP]. A képernyő megérintésekor újra beállítható a fókuszált rész vízszintes helyzete.
- A [V.állít] megnyomásakor a fókuszált rész az eredeti helyzetbe áll vissza.





2 [MÉRET] megérintése.

- A [MÉRET] minden megnyomásakor vált a fókuszált rész mérete. **Közepes méret → Nagy méret → Kis méret**
- A képernyő megérintésével állítható be a fókuszált rész vízszintes helyzete.
- A [V.állít] megnyomásakor a fókuszált rész az eredeti helyzetbe áll vissza és a [MÉRET] a közepes méretre áll vissza.

3 Érintse meg a [BELÉP] jelet.

4 (A fényerő módosításakor)

Érintse meg a ikont.

- Az ikon minden egyes megérintésekor vált a fényerő szintje. ₀ (Standard) → ₊₁ (Világos) → ₋₁ (Sötét)

5 (Az élénkség módosításakor)

Érintse meg a ikont.

- Az ikon minden egyes megérintésekor vált az élénkség szintje. ₀ (Standard) → ₊₁ (Élénk) → ₊₂ (Nagyon élénk)

6 A felvétel elindítása.

- A felvétel időközönként történik. Körülbelül 6 másodpercenként kerül sor 1 másodperc felvételére.



- A miniatűr effekt könnyebben megvalósítható, ha távolabbi témákat fényképez, illetve mélységet vagy asszimetrikus perspektívát tartalmazó felvételeket készít. Használjon háromlábú állványt és kerülje a zoomolást.
- Sötét fotótémák, például éjszakai jelenetek rögzítésekor előfordulhat, hogy zajos lesz a fókuszált rész.
- Hangrögzítés nem lehetséges.
- [FELVÉTELI MÓD] beállítás [HA].
- A maximális felvételi időtartam 12 óra.
- Az ezzel a funkcióval készített mozgóképek úgy tűnnek, mintha a képkockák száma alacsony lenne.
- **WX970M / VX870M / V770M**
- A miniatűr effekt beállításakor a [FELV. FOLYT.] beállítása [KI] lesz. (→ 83)

8mm [8 mm mozi]

1 (A fényerő módosításakor)

Érintse meg a  ikont.

- Az ikon minden egyes megérintésekor vált a fényerő szintje.

₀(Standard) → ₊₁(Világos) → ₋₁(Sötét)

2 (A színegyensúly módosításakor)

Érintse meg a  ikont.

- Az ikon minden egyes megérintésekor vált a színegyensúly szintje.

_B(Kék) → _R(Piros) → _Y(Sárga)

3 A felvétel elindítása.



- A hang monó.

SILN [Néma film]

1 (A fényerő módosításakor)

Érintse meg a  ikont.

- Az ikon minden egyes megérintésekor vált a fényerő szintje.

₀(Standard) → ₊₁(Világos) → ₋₁(Sötét)

2 A felvétel elindítása.

- Hangrögzítés nem lehetséges.

INTV [Időinterv. felvétel]

Érintse meg a kívánt beállítási időtartamot.

[1 MP]/[10 MP]/[30 MP]/[1 PERC]/[2 PERC]

- Érintse meg a [BELÉP] jelet.
- Minden beállított rögzítési intervallum során egy képkocka készül. 1 másodpercnyi mozgókép 25 képkockából áll.

Beállítási példa	Beállítási időtartam (felvételi intervallum)	Felvételi időtartam	Felvett időtartam
Naplemente	1 s	1 h	2 min
Virágzás	30 s	3 h	12 s

- A "h", "min" és "s" jelentése "óra", "perc" és "másodperc".
- Ezek az időtartamok közelítő értékek.
- A maximális felvételi időtartam 12 óra.

-
- Hangrögzítés nem lehetséges.
 - [FELVÉTELI MÓD] beállítás [HA].
 - A legrövidebb mozgóképfelvétel időtartam 1 másodperc.
 - A fényforrástól vagy jelenettől függően előfordulhat, hogy a színegyensúly és a fókusz automatikus beállítása nem lehetséges. Ilyenkor kézzel kell ezeket beállítani. (→ 66, 68)
 - [WX970M]/[VX870M]/[V770M]
Az időmúlásos felvétel beállításakor a [FELV. FOLYT.] beállítása [KI] lesz. (→ 83)
 - Javasolt a hálózati adapter csatlakoztatása, amikor hosszabb időn át történik felvételkészítés.

HDR HDR mozi mód



- **A felvételi mód váltása HDR módra. (→ 54)**

Felvétel

- [FELVÉTELI MÓD] beállítása az alábbi esetekben [1080/28M]:
 - [WX970] sorozat/[VX870] sorozat
Amikor a [FELVÉTELI FORMÁTUM] beállítása [4K MP4][†]
 - Amikor az [FELVÉTELI FORMÁTUM] beállítása [MP4/iFrame] és a [FELVÉTELI MÓD] beállítása [720] vagy [iFrame]
- * Ha Ön HDR film módra vált, amikor a [FELVÉTELI FORMÁTUM] beállítása [4K MP4], akkor a [FELVÉTELI FORMÁTUM] beállítása [MP4/iFrame] lesz és a [FELVÉTELI MÓD] [1080/28M] beállítása lesz kiválasztva a [MP4/iFrame] beállításhoz. Ha HDR film módból egy másik felvételi módra vált, akkor a [FELVÉTELI FORMÁTUM] beállítása nem fog visszaállni [4K MP4] beállításra. Megmaradnak a HDR mozi módban használt [FELVÉTELI FORMÁTUM] és [FELVÉTELI MÓD] beállítások.
- Az alábbi beállítások törlődnek:
 - [ARCKERETEZÉS]
 - Automatikus lassú zár
 - Ellenfény-kompenzáció
 - Intelligens kontrasztszabályozás
 - Éjszakai mód
 - Digitális cinema szín
 - [KÉPMÓDOSÍTÁS]
 - [HIBRID O.I.S.]
- A videólámpa kiiktatva.
- Állóképek rögzítése nem lehetséges.
- A rögzítési körülményektől függően a képernyő vibrálhat, illetve vízszintes vonalak jelenhetnek meg a képen.
- Mozgó téma rögzítése, illetve a készülék rögzítés közbeni gyors mozgatása esetén a képek torzask lehetnek.

■ A kép kontrasztkorrekció szintjének módosítása

[HDR HATÁS] segítségével módosítható a kontrasztkorrekció szintje HDR mozgókép módban.

- A felvételi mód váltása HDR módra. (→ 54)

1 Válassza ki a menüt.

MENU : [FELV. BEÁLL.] → [HDR HATÁS] → kívánt beállítás

HDR: A korrekciót magas szintre állítja be.

HDR: A korrekciót alacsony szintre állítja be.

2 Érintse meg a [BELÉP] ikont.

- A beállítások befejezéséhez érintse meg a [KILÉP] jelet.











- Ez a beállítás az adott műveleti ikon megérintésével is módosítható. (→ 75)
- A rögzítési körülményektől függően előfordulhat, hogy nem látható a teljes hatás.

SCN Motívum mód



- A felvételi mód váltása SCN .módra. (→ 54)

Érintse meg a kívánt motívum módot.

Mód	Hatás
 Sport:	A gyorsan mozgó témák lassított vagy szüneteltetett lejátszásakor a képremegés csökkentéséhez
 Portré:	Személyeknek a háttérből történő kiemeléséhez
 Lágy bőr:	Ez a funkció a bőr színének lágyabb tónusú megjelenítésével vonzóbbá teszi a képet
 Reflektor:	Jobb minőség fényesen megvilágított téma esetén.
 Hó:	Jobb képminőség havas helyeken történő felvételkészítés esetén.
 Tengerpart:	A tenger vagy az ég kék színének élethű megőrkítéséhez
 Naplemente:	A napkelte vagy naplemente vörös színének élethű megőrkítéséhez
 Tájkép:	Nagy kiterjedésű tájakhoz
 Tűzijáték:	Az éjszakai tűzijátékok szép megőrkítéséhez
 Éjszakai tájkép:	Az esti vagy éjszakai tájak szép megőrkítéséhez
 Gyenge megvilágítás:	Sötétben, például alkonyatkor (Csak mozgóképfelvételi módban)

- Érintse meg a [BELÉP] jelet.

- **(Sport/Portré/Lágy bőr/Reflektor/Hó/Tengerpart/Naplemente/Tájkép)**
 - Állóképfelvétel módban a záridő 1/6 vagy nagyobb.
- **(Naplemente/Gyenge megvilágítás)**
 - Mozgóképfelvétel módban a záridő 1/25 vagy nagyobb.
- **(Naplemente/Tájkép/Tűzijáték/Éjszakai tájkép)**
 - Közeli téma rögzítése esetén a kép homályossá válhat.

- **(Sport)**
 - Normál lejátszás során előfordulhat, hogy a képmozgás nem tűnik simának.
 - Beltéri megvilágítás mellett változhat a képernyő színe és fényereje.
 - Ha a fényerő nem elégséges, akkor a sport üzemmód nem működik. Ezt az  ikon villogása jelzi.
- **(Portré)**
 - Beltéri megvilágítás mellett változhat a képernyő színe és fényereje.
- **(Lágy bőr)**
 - Ha a háttérnek vagy a jelenet valamelyik elemének a színe hasonlít a bőr színéhez, akkor az is lágyabb tónust kap.
 - Ha a fényerő nem elégséges, akkor nem biztos, hogy jól látszik a hatás.
 - Ha távoli személyről készít felvételt, akkor az arc elmosódottá válhat. Ilyenkor a felvételhez törölje a lágy bőr üzemmódot, vagy közelítsen rá (zoom) az arcra.
- **(Tűzijáték)**
 - A záridő 1/25.
 - A nagy fénynél rögzített téma kifakulhat.
- **(Éjszakai tájkép)**
 - Állóképfelvétel módban a záridő 1/2 vagy nagyobb.
 - Háromlábú állvány használata javasolt.

FULL HD lassított videó

- **A felvételi mód váltása  módra. (→ 54)**

1 Válassza ki a menüt.

MENU : [FELV. BEÁLL.] → [Lassított felvétel beállítás] → **kívánt beállítás**

[Időszakos]: Ezzel lehet felvétel közben váltani a normál rögzítés és a FULL HD lassított videó rögzítés között.

[Folyamatos]: A teljes jelenet rögzítése FULL HD lassított videóként történik.

2 A felvétel elindítása.

3 (A [Időszakos] kiválasztásakor)

Tartsa megérintve a  ikont ha a FULL HD lassított videó rögzítést akarja használni.

- A FULL HD lassított videó rögzítés addig folytatódik, amíg az ikon megérintve van tartva.
- Ha felengedi az ujját, el fog indulni a normál rögzítés.
- Minden egyes felvételnél legfeljebb 3 alkalommal lehetséges FULL HD lassított videó rögzítés.
- A sárgán világító lámpák **A** száma mutatja azt, hogy még hány alkalommal használható a FULL HD lassított videó rögzítés.

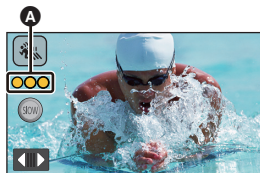

- **Ha a jelenetet SD-kártyára rögzíti, akkor az alkalmazott SD-kártya kategóriája Class 10 legyen a SD Speed Class Rating szerint.**
- FULL HD lassított videó rögzítés használata mellett rövidül a rögzíthető időtartam.



- A FULL HD lassított videó rögzítés az alábbi beállításokat használja:

- Képszintezés funkció: ki
- [ZOOM MÓD]: [Opt.ZOOM 20×]
- [FELVÉTELI FORMÁTUM]: [MP4/iFrame]*
- [FELVÉTELI MÓD]: [1080/28M]*
- [HIBRID O.I.S.]: [KI]
- [AUTO LAS. ZÁR]: [KI]

- * [WX970] sorozat/[VX870] sorozat

Ha Ön FULL HD lassított videó módra vált, amikor a [FELVÉTELI FORMÁTUM] beállítása [4K MP4], akkor a [FELVÉTELI FORMÁTUM] beállítása [MP4/iFrame] lesz és a [FELVÉTELI MÓD] [1080/28M] beállítása lesz kiválasztva a [MP4/iFrame] beállításához. Ha FULL HD lassított videó módból egy másik felvételi módra vált, akkor a [FELVÉTELI FORMÁTUM] beállítása nem fog visszaállni [4K MP4] beállításra.

Meg fog maradni a [FELVÉTELI FORMÁTUM] [MP4/iFrame] beállítása és a [FELVÉTELI MÓD] [1080/28M] beállítása.

- A zárdő 1/100 vagy nagyobb.
- Az alábbi korlátozások vonatkoznak a FULL HD lassított videó módra:
 - A pixelszám/képkockaszám 1920×1080/50p értékre van rögzítve.
 - A részek hangja nem lesz rögzítve ( látható a felvétel készítése közben).
 - Állóképek rögzítése nem lehetséges.
 - Módosul a képernyőn megjelenő kép mérete.
 - A kép és a hang nem adható ki erről a készülékről egy másik eszközre.
- FULL HD lassított videó módra váltáskor a képernyő egy pillanatra elsötétülhet.
- A FULL HD lassított videó rögzítés elindulásakor az alábbi beállítások törlődnek:
 - AF/AE követés
 - PRE-REC
 - Úsztatás
- A lejátszás mód bélyegképnézeti képernyőjén a FULL HD lassított videoként rögzített jelenetek  jelzéssel láthatók.
- A lejátszási sebesség ezen a készüléken állítható be a [Lassított Lej. Sebesség] pontnál (→ 99). Emellett a lejátszási sebesség egy másik eszközön 1/4 normál sebességre is állítható a [Lassú Átalakítás] pontnál (→ 125).



4K fotó mód [WX970] sorozat/[VX870] sorozat



- A felvételi mód váltása  módra. (→ 54)

1 Rögzítsen egy mozgóképet.

2 Váltsa át a készüléket lejátszási módra, és hozzon létre állóképeket a mozgóképből (→ 97)

- A 4K fotó mód funkcióval rögzített jelenetek a  jelzéssel jelennek meg a bélyegképnézeti képernyőn.

- Használjon az SD sebességkategória-besorolás szerinti 10-es kategóriájú SD-kártyát, ha 4K fotó módban kíván jeleneteket rögzíteni az SD-kártyára.

- [FELVÉTELI FORMÁTUM] beállítás [4K MP4] helyzetben rögzül.
- [AUTO LAS. ZÁR] beállítás [KI].
- Ha a képszintezés funkció beállítása  S (erős), akkor vissza fog állni (normál) helyzetbe.(→ 45)



Mielőtt felvételt készítené stop motion animáció segéd módban

Mozgónak tűnő diabemutatót hozhat létre azáltal, hogy a fotótémát mindig egy kicsit elmozdítva készít róla felvételeket.

- Minden egyes felvételecsoportban legfeljebb 999 olyan állókép tárolható, amelyek stop motion animáció segéd módban készültek.
- **WX970M** / **VX870M** / **V770M**
Az SD-kártya és a beépített memória esetében külön-külön történik a felvételecsoportok létrehozása.

- **A felvételi mód váltása** módra. (→ 54)

1 Az állóképek elkészítéséhez nyomja meg a gombot. (→ 27)

2 Érintse meg a [Belép] ikont.

- Az elkészült állókép félig átlátszó állapotban jelenik meg a felvételi képernyőn. Nézze meg a képet és becsülje meg, hogy a következő felvételhez milyen távolra kell elmozdítani a fotótémát.
- Ha Ön már készített állóképeket a felvételi csoportban, akkor az utolsó állókép félig átlátszó állapotban jelenik meg a felvételi képernyőn.
- Az újabb felvételhez érintse meg a ikont és készítsen újabb felvételt.

3 Mozdítsa el a fotótémát és határozza meg a kép kompozícióját.

- A felvétel folytatásához ismételje meg az 1.-3. lépést.
- A [Stop Motion készítése] használata során Ön végig ugyanabba a felvételi csoportba tudja menteni az állóképeket.

Új felvételi csoport létrehozása

MENU : [FOTÓ] → [Stop Motion készítése]

- Az [IGEN] megérintésével új felvételi csoport hozható létre és megjelenik a felvételi képernyő.
- Az új felvételi csoport létrehozása után az állóképek már egyik korábbi felvételi csoportba se menthetők többé.

- [KÉPMÉRET] beállítás **2.1M** (1920×1080).

- **WX970** / **WX979** / **VX870** / **VX878** / **V770** / **V777** / **V760**

Ha Ön külön felvételi csoportban szeretne állóképeket készíteni, akkor használjon egy másik SD-kártyát.

- **WX970M** / **VX870M** / **V770M**

Ha Ön külön felvételi csoportban szeretne állóképeket készíteni, akkor módosítsa a felvételhez használt hordozót vagy használjon egy másik SD-kártyát.

- A stop motion animáció segéd módban történő lejátszás részletezése a **116.** oldalon található.

Kézi felvétel



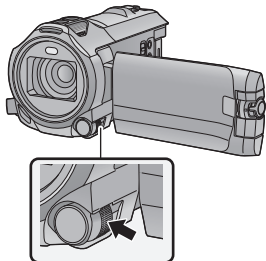

- A kézi fókusz, fehéregyensúly, zársebesség, fényerő (irisz/érzékenységnövelés) beállítások megmaradnak a mozgóképfelvétel és állóképfelvétel mód közötti váltásnál.

A multi manuális tárcsát megnyomva váltson kézi üzemmódra.

- Ha semmi nincs kiválasztva a kézi ikonnál vagy a képminőség beállítás ikonjánál (→ 91), akkor a multi manuális tárcsa minden megnyomásakor váltakozva jelenik meg a kézi ikon és a képminőség beállítás ikon. Jelenítse meg a kézi ikont.
- A felvételi mód gomb ikonát megérintve is kézi módra lehet váltani. (→ 54)



A Kézi ikon

-  Fókuszálás (→ 68)
-  Féhéregyensúly (→ 66)
-  Kézi záridő (→ 67)
-  Írisz beállítás (→ 67)

- A kézi beállítások elvetéséhez váltson a felvétel módnál intelligens auto módra. (→ 54)

■ Az LCD monitor használatakor

- 1 Érintse meg a beállítani kívánt tételt.
- 2 A kiválasztás elvégzéséhez érintse meg a ◀/▶ gombot.



■ A multi manuális tárcsa használata

- 1 Forgassa el a multi manuális tárcsát egy tétel kiválasztásához.
- 2 Nyomja meg a multi manuális tárcsát a beállításához.
- 3 Forgassa el a multi manuális tárcsát egy beállítás kiválasztásához.

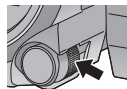

- 4 Nyomja meg a multi manuális tárcsát a beállításához.

Fehéregyensúly



A jelenettől és a fényviszonyoktól függően előfordulhat, hogy az automatikus fehéregyensúly funkció nem adja vissza a természetes színeket. Ilyenkor kézzel állíthatja be a fehéregyensúlyt.

- Váltson kézi módra. (→ 65)
- A 65. oldalon található információk arról, hogy miként lehet a multi manuális tárcsával tételeket beállítani.

1 Érintse meg a [WB] jelet.

2 A fehéregyensúly mód kiválasztásához érintse meg a / gombot.

- A [WB] megérintésével válassza ki a módot.



Ikron	Mód/Felvételi körülmények
	Automatikus fehéregyensúly-beállítás
	Napos üzemmód: Szabadban, tiszta ég alatt
	Felhős üzemmód: Szabadban, felhős ég alatt
	1. beltéri üzemmód: Izzólámpa, videolámpák, mint a stúdióban stb.
	2. beltéri üzemmód: Színes fénycső, nátriumlámpa tornateremben stb.
	Kézi beállítás mód: <ul style="list-style-type: none">• Higanygőzlámpák, nátriumlámpák, bizonyos fénycsövek• Esküvői fogadásokon szállodákban, illetve színpadokon használt reflektorok• Napkelte, napnyugta stb.

- Az auto beállításhoz való visszatéréshez válassza a beállítást, vagy váltson a felvételi módnál intelligens auto módra. (→ 54)

■ A fehéregyensúly kézi beállításához

1 Válassza ki az ikont, és töltsze ki a képernyőt egy fehér témával.

2 Érintse meg és állítsa be a villogó ikont.

- Használat közben tartsa lenyomva a multi manuális tárcsát.
- Akkor kész a beállítás, amikor a képernyő hirtelen fekete lesz és az ikon villogás helyett folyamatosan kezd világítani.
- Ha az ikon továbbra is villog, akkor a fehéregyensúly beállítása nem lehetséges. Ilyenkor használja a többi fehéregyensúly módot.



- Az ikon villogása jelzi, hogy az előzőekben kézzel beállított fehéregyensúly a memóriába került. Ha megváltoznak a felvételi körülmények, állítsa be újra a fehéregyensúlyt.
- Ha a fehéregyensúly és az Írisz/érzékenységnövelés értékét is be kívánja állítani, akkor előbb a fehéregyensúlyt állítsa be.
- nem jelenik meg a képernyőn beállítás esetén.

A záridő/írisz kézi beállítása



Zársebesség:

Akkor állítsa be, ha gyors mozgású témákról készít felvételt.

Írisz:

Akkor állítsa be, ha a képernyő túl világos vagy túl sötét.

- Váltson kézi módra. (→ 65)
- A 65. oldalon található információk arról, hogy miként lehet a multi manuális tárcsával tételeket beállítani.

1 Érintse meg a [SHTR] vagy [IRIS] jelet.

2 A beállítások módosításához érintse meg a ◀ / ▶ gombot.

- A [SHTR]/[IRIS] megérintésével fejezze be a beállítást.

SHTR : Zársebesség:

1/50 től 1/8000

- Ha az [AUTO LAS. ZÁR] beállítása [BE], akkor a készülék 1/25 és 1/8000 közé állítja a záridőt.
- A zársebesség 1/8000 felé haladva nő.
- Állóképfelvétel módban a készülék 1/2 és 1/2000 közötti értékre állítja a záridőt.

IRIS : Írisz/érzékenységnövelés:

CLOSE ↔ (F16 től F2.0) ↔ OPEN ↔ (0dB től 18dB)

- A CLOSE felé haladva a kép sötétebb lesz.
- A 18dB felé haladva a kép világosabb lesz.
- Amikor az írisz beállítása az OPEN értéknél fényesebb, akkor átvált az érzékenységnövelésre.
- Az auto beállításhoz való visszatéréshez váltson a felvétel módnál intelligens auto módra. (→ 54)

- Ha a zársebesség és az írisz/érzékenységnövelés értékét is be kívánja állítani, akkor előbb a zársebességet, majd az írisz/érzékenységnövelés értékét állítsa be.

A zársebesség kézi beállítása

- Ha állóképfelvétel módban a záridő 1/12 értéknél kisebbre van állítva, akkor háromlábú állvány használata javasolt. A készülék ismételt bekapcsolásakor a záridő értéke 1/25 lesz.
- Előfordulhat, hogy a nagyon fényesen csillogó vagy tükröződő fotótéma körül fénykarika jelenik meg.
- Normál lejátszás során előfordulhat, hogy a képmozgás nem tűnik simának.
- A kép színe vagy fényereje megváltozhat, illetve vízszintes vonalak jelenhetnek meg a képen, ha a felvétel témája nagyon világos, vagy ha a felvétel beltéri világítás mellett történik. Ilyen esetben intelligens auto módban fényképezzen, vagy állítsa a záridőt 1/100 értékre ha 50 Hz, illetve 1/125 értékre ha 60 Hz az áram frekvenciája.
- Az LCD monitoron látható képek fényessége eltérhet az állóképfelvétel módban rögzített képektől. Rögzítés után ellenőrizze a lejátszási képernyőn a képeket.

Az írisz/érzékenységnövelés kézi beállítása

- Az érzékenységnövelés emelkedésével együtt nő a képernyő zajossága.
- A zoom nagyítás mértékétől függően vannak olyan írisz értékek, amelyek nem jelennek meg.

Kézi fókuszbeállítás



Ha a körülmények miatt nehéz az automatikus fókuszbeállítás, akkor a fókusz kézzel is beállítható.

- Váltson kézi módra. (→ 65)
- A 65. oldalon található információk arról, hogy miként lehet a multi manuális tárcsával tételeket beállítani.

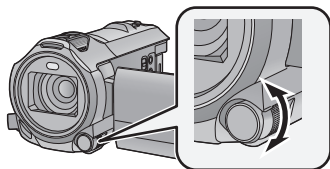

Forgassa el a multi manuális tárcsát a fókusz beállításához.

- 1 (Az MF segítség funkció használatakor)
Válassza ki a menüt.

MENU : [FELV. BEÁLL.] → [MF SEGÉD] → [BE]

- A kézi ikon megjelenítése a megérintésével lehetséges.

- 2 Érintse meg a [FOCUS] jelet.

- 3 Váltson kézi fókuszra az [MF] megérintésével.

- MF jelenik meg a képernyőn.

- 4 Állítsa be a fókuszot a multi manuális tárcsa forgatásával.

A fókuszban levő terület kékén jelenik meg. Körülbelül 2 másodperccel a téma fókuszálása után a képernyő visszatér normál helyzetébe.

- Ha a [MF SEGÉD] beállítása [KI], a kék terület nem jelenik meg.
- Az autofókusz visszaállításhoz érintse meg a [AF] ikont a 3. lépésben, vagy váltson a felvétel módnál intelligens auto módra. (→ 54)



A Kékkel megjelenő rész

- A kék megjelenítés nem lesz látható a rögzített képeken.

A kiterjesztett fókuszsegéd funkció használata [WX970] sorozat/[VX870] sorozat

A fókuszbeállításhoz kinagyítható a képernyő akkor, ha a felvétel készítésekor a [FELVÉTELI FORMÁTUM] beállítása [4K MP4]. Emellett a nagyítási ablak nagyítási mértéke és helyzete is módosítható.

- Ha a [MF SEGÉD] beállítása [BE], a fókuszált részek kék kiemelésést kapnak.

(3× és 5× között)

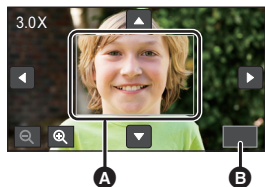

- A** Nagyítási ablak
- B** [KILÉP]

(5,5× és 10× között)

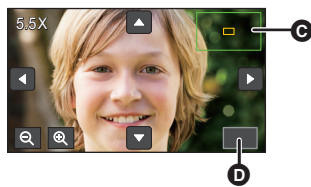



- C** Zoom pozíció ablak
- D** [KILÉP]

- A [FELVÉTELI FORMÁTUM] beállítása [4K MP4] legyen.
- Váltson kézi fókuszra. (→ 68)



1 A felvételi képernyő megjelenésekor tartsa megérintve az LCD monitort, vagy tartsa lenyomva a multi manuális tárcsát.

- Ekkor kinagyítódik a képernyő egy része.

2 (A nagyítás mértékének módosítása)

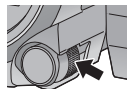
 /  megérintése



-  : 0,5× lépésben növeli a nagyítás mértékét.
-  : 0,5× lépésben csökkenti a nagyítás mértékét.

- A nagyítás 3× és 10× szint között állítható be.
- Amikor a nagyítás 5,5× és 10× közé van beállítva, maximális méretű lesz a nagyítási ablak és megjelenik a zoom pozíció ablak.

(A nagyított terület mozgatása)

A nagyított terület mozgatása a  /  /  /  megérintésével vagy a képernyő elhúzásával lehetséges.

3 Forgassa el a multi manuális tárcsát a fókusz módosításához.

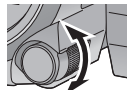

4 A nagyított megjelenítés befejezéséhez érintse meg a [KILÉP] ikont vagy tartsa lenyomva a multi manuális tárcsát.

■ A nagyítási ablak nagyítási mértékének és helyzetének módosítása a multi manuális tárcsával

1 Tartsa lenyomva a multi manuális tárcsát.

- Ekkor kinagyítódik a képernyő egy része.

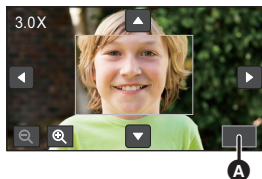

A [KILÉP]

2 Nyomja meg a multi manuális tárcsát.

- / kiválasztódik és sárga kiemelést kap.
 - A multi manuális tárcsa minden egyes megnyomásával változtható(k) a kiválasztott ikon(ok).
 / → / → / → [KILÉP] → Nincs kiválasztás
 - A képernyő megérintésekor törlődik az ikon kiválasztása.
- ### 3 Forgassa el a multi manuális tárcsát a módosítások elvégzéséhez.
- A fókuszt nem módosul.
 - [KILÉP] kiválasztása esetén eltűnik a nagyítási ablak.

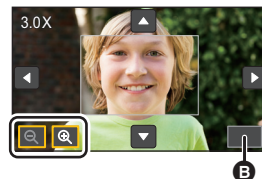

B [KILÉP]

- A képernyő kinagyításakor eltűnnek bizonyos információk a képernyőről.
- A rögzített képeken nem jelenik meg a nagyítási ablak.
- A TV képernyőkön nem jelenik meg a nagyítási ablak.
- A nagyítási ablak megjelenítése közben nem jelenik meg a másodlagos ablak.
- A nagyítási ablak az alábbi esetekben tűnik el:
 - Egy mozgókép felvételének megkezdésekor
 - Amikor ráközelítés közben a készülék belép a digitális zoom tartományba
- A nagyítási ablak az alábbi esetekben nem jelenik meg:
 - Mozgókép rögzítésekor, illetve PRE-REC közben
 - Digitális zoom közben
 - Amikor Ön saját magáról készít felvételt
- Az alábbi műveletek elvégzése nem lehetséges, ha Ön a nagyítási ablak megjelenítése közben fordítja előre az LCD monitort, hogy felvételt készítsen saját magáról. Az alábbi műveletek elvégzése előtt fordítsa vissza az LCD monitort normál helyzetbe.
 - A nagyítási ablak nagyítási mértékének vagy helyzetének módosítása
 - Kilépés a nagyítási ablakból

Felvételkészítés az érintőfunkcióval

Ön a képernyő egyszerű megérintésével kényelmes funkciók útján készíthet felvételeket.





1 Érintse meg a ◀ (bal oldal)/▶ (jobb oldal) gombot  az érintő menüben az érintőfunkció ikonok megjelenítéséhez. (→ 20)

2 Érintse meg az érintőfunkció ikont.
(pl. AF/AE követés)

- Az elvetéshez érintse meg ismét az érintőfunkció ikont. (Az optikai képstabilizátor zár elvetéséhez engedje fel ujját a  ikonról.)



Érintőfunkció ikonok

	Képstabilizátor funkció
	AF/AE követés
	Optikai képstabilizátor zár ^{*1}
	Érintőzár ^{*2}

*1 Csak mozgóképfelvételi módban

*2 Csak állóképfelvételi módban

A felvétel közbeni remegés csökkentéséhez használja a képstabilizátort.

Ennek a készüléknek hibrid optikai képstabilizátora van.

Nevének megfelelően a hibrid optikai képstabilizátor az optikai és az elektromos képstabilizátor hibridje.

Érintse meg a ☞ ikont az optikai képstabilizátor be/ki kapcsolásához.

- Az ikon **A** helyzete jelenti a bekapcsolt állapotot.



(Mozgóképfelvétel mód)

☞ / ☞ → ☞ (beállítás törölve)

- A [HIBRID O.I.S.] [BE] helyzetében ☞ látható. [KI] helyzetben ☞ látható.
- Ha mozgóképfelvétel módban háromlábú állványt használ, ajánlatos a képstabilizátort ☞ (ki) helyzetbe állítani.

(Állóképfelvétel mód)

☞₁ / ☞₂ → ☞ (beállítás törölve)

- Ha az [O.I.S.] beállítása [1. MÓD], akkor ☞₁ látható. Ha az [O.I.S.] beállítása [2. MÓD], akkor ☞₂ látható.

■ A képstabilizátor mód váltása

(Mozgóképfelvétel mód)

MENU : [FELV. BEÁLL.] → [HIBRID O.I.S.] → [BE] vagy [KI]

[BE] beállításnál tovább javítható a felvételi képstabilizálás, ha Ön sétál vagy a kezében tartja a készüléket és távoli fotótémáról készít felvételt zoommal.

- A funkció alapbeállítása [BE].

(Állóképfelvétel mód)

MENU : [FELV. BEÁLL.] → [O.I.S.] → [1. MÓD] vagy [2. MÓD]

[1. MÓD]: A funkció végig működik.

[2. MÓD]: A funkció a 📷 gomb lenyomva tartása közben működik. Használata akkor javasolt, amikor Ön saját magáról készít felvételt vagy háromlábú állvánnyal készít felvételt állóképfelvétel módban.



Lehetőség van az érintőképernyőn kiválasztott fotótémához beállítani a fókusz és az expozíciót.

A fókusz és az expozíció akkor is automatikusan követi a fotótémát, ha az mozog.

1 Érintse meg a jelet.

- Megjelenik egy ikon .

2 A téma megérintése és a cél rögzítése.

- A téma fejének megérintésekor a fejen levő célkeret rögzül és elindul a témakövetés.
- Ha másik célt szeretne követni, érintse meg ismét a módosítandó témát.
- Az intelligens auto mód vagy intelligens auto plus mód kiválasztásakor a beállítás (normál) lesz, a megérintett téma pedig követve lesz. Arcra rögzített célkeret esetén a kiválasztás / (portré) lesz. (Reflektorral megvilágított vagy sötét helyen előfordulhat, hogy az arcra rögzített célkeret ellenére is (normál) lesz a beállítás.)

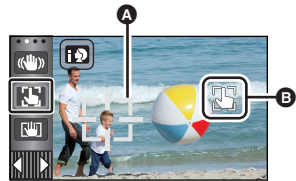

A Célkeret

3 A felvétel elindítása.

■ Tudnivalók a célkeretről

- Amikor a célrögzítés nem sikerül, a célkeret pirosan villog, majd eltűnik. Próbálja meg újra a rögzítést úgy, hogy egy jellegzetes részt (szín stb.) érint meg a témán.
 - Ha állóképfelvétel módban félig történik meg a gomb lenyomása, a fókusz beáll a rögzített témára. A fókuszálás megtörténtekor a célkeret színe zöld lesz, és a cél nem módosítható.
-
- Ez a funkció nem használható kézi üzemmódban. Állóképfelvétel módban használata csak a motívum mód egyes beállításai mellett lehetséges.
 - Az alábbiakban felsorolt felvételi körülményektől függően előfordulhat, hogy a készülék másik fotótémát követ, vagy nem rögzül a cél:
 - Amikor a téma túl nagy vagy túl kicsi
 - Amikor a téma színe hasonlít a háttérhez
 - Amikor a jelenet sötét
 - Ha állóképfelvétel módban a cél rögzítve van, akkor a képernyő sötétebb lehet vagy bekapcsolhat az AF segédfény. (→ 94)
 - Ha az úsztatás funkció használatakor a cél éppen rögzítve van, akkor a célrögzítés törlődik. (→ 76)
 - Az AF/AE követés az alábbi esetekben törlődik.
 - Amikor kikapcsolják az áramellátást
 - Nyomja meg a felvétel/lejátszás gombot
 - Érintse meg a felvétel mód váltó ikont
 - A felvételi mód gomb ikon megérintésekor
 - Felvételkészítés saját magáról



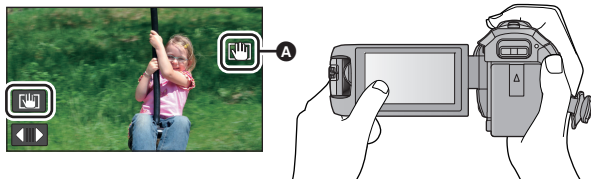

Mozgóképfelvétel módban a  ikon megérintve tartásával még tovább javítható az optikai képstabilizálás. Ezzel a funkcióval még inkább csökkenthető a zoom használatokor rendszerint előforduló remegés hatása.



- 1 Érintse meg a  ikont a képstabilizátor bekapcsolásához. (→ 72)
- 2 Tartsa megérintve a  ikont.

- Ikon látható az **A** helyen a  megérintve tartása közben.
- Az optikai képstabilizátor zár akkor szűnik meg, amikor Ön felengedi ujját az ikonról.

■ A ikon eltüntetése

Alapértelmezett beállítás esetén a  ikon akkor sem tűnik el, ha bizonyos ideig semmilyen művelet nem történik. A  ikon eltüntetéséhez módosítson a [O.I.S. ZÁROLÁS ikon] beállításán.

MENU : [BEÁLLÍTÁS] → [O.I.S. ZÁROLÁS ikon] → kívánt beállítás

[BE]: Folyamatos kijelzés.

[KI]: Érintési művelet hiányában az ikonok 5 másodperc után eltűnnek.

- Erős rázkódás esetén előfordulhat, hogy a stabilizálás nem lehetséges.
- Ha a készülék gyors mozgatása közben készít felvételt, szüntesse meg az optikai képstabilizátor zárat.

Érintőzár



Ezzel lehet ráfókuszálni és állóképet készíteni a megérintett fotótémáról.

- 1 Érintse meg a  jelet.

- Megjelenik egy ikon **A**.

- 2 Érintse meg a fotótémát.

- Ekkor a fókuszmező a megérintés helyén jelenik meg, majd elkészül az állókép.



- A felvételi körülményektől vagy a megérintett pozíció felismerésétől függően előfordulhat, hogy a kívánt képet nem lehet elkészíteni.
- Ezzel Ön saját magáról nem tud felvételt készíteni.

A műveleti ikonok felvételi funkciói

Válassza ki a műveleti ikonokat, ha különböző effektusokkal akarja gazdagítani a rögzített képeket.

1 A műveleti ikonok megjelenítéséhez érintse meg a ◀ (bal oldal)/▶ (jobb oldal)  gombot az érintő menüben. (→ 20)

2 Érintsen meg egy műveleti ikont.

(pl. PRE-REC)

• Módosíthatók az érintő menüben megjelenő műveleti ikonok. ([OPERÁCIÓS IKON VÁLASZTÁS]: → 37)

• A funkció törléséhez válassza ki újra a műveleti ikont.

Az alábbi funkciók törléséhez lásd a hivatkozott oldalakat.

– Időzítő (→ 77)

– Segédvonalak (→ 77)







– Videólámpa (→ 78)





– Éjszakai mód (→ 78)

• Az ikon a műveleti ikon beállításakor jelenik meg.



Műveleti ikonok

	Úsztatás* ¹
	Intelligens kontrasztszabályozás* ¹
	PRE-REC* ¹
	Időzítő* ²
	Intelligens expozíció* ²
	Ellenfény-kompenzáció

	Segédvonalak
	Videólámpa
	Éjszakai mód* ¹
HDR	HDR effekt* ^{1, 3}
	A fejhallgató hangerejének beállítása/A mikrofonszint beállítása* ⁴

*1 Állóképfelvételi módban nem jelenik meg.

*2 Mozgóképfelvétel módban nem jelenik meg.

*3 Csak akkor jelenik meg, amikor a felvételi mód beállítása HDR mozgókép mód. (→ 60)

*4 Csak akkor jelenik meg, ha fejhallgató van bedugva a fejhallgató kimeneti csatlakozóaljzatba.

Ha a [MIKROFON SZINT] (→ 90) beállítása az [AUTO] kivételével bármi, akkor  jelenik meg műveleti ikonként és lehetőség van a mikrofon bemeneti szintjének beállítására.

• A készülék kikapcsolása vagy a felvétel/lejátszás gomb megnyomása kikapcsolja a

PRE-REC, önkioldó, ellenfény-kompenzáció és éjszakai mód funkciókat.

• A készülék kikapcsolásakor az úsztatási funkció törlődik.

• Beállítása a menüből lehetséges.

(Kivéve a fejhallgató hangerejének beállítását)



A felvétel elindításakor fokozatosan jelenik meg a kép/hang.

(Beúsztatás)

A felvétel szüneteltetésekor fokozatosan tűnik el a kép/hang.

(Kiúsztatás)

- A felvétel leállításakor törlődik az úsztatási beállítás.

(Beúsztatás)



(Kiúsztatás)



■ A be-/kiúsztatás színének kiválasztásához

MENU : [FELV. BEÁLL.] → [SZÍN ÚSZTATÁS] →
[FEHÉR] vagy [FEKETE]

- A beúsztatással felvett jelenetek bélyegképei feketék (vagy fehérek) lesznek.

🔍 Intelligens kontrasztszabályozás



A funkció segítségével kivilágosíthatja az árnyékban levő és nehezen látható részeket és leállíthatja a túl világos részek fehér telítését. Mind a világos, mind a sötét részekről jó felvétel készül.

- Nagyon sötét vagy világos részek esetén, illetve ha a fényerő nem elégséges, nem biztos, hogy jól látszik a hatás.



PRE-REC

Ön így semmiről sem fog lemaradni.



A kép és hang felvétele már körülbelül 3 másodperccel a felvétel start/stop gomb megnyomása előtt elindul.

- **PRE-REC** jelenik meg a képernyőn.

- **Előbb irányítsa a készüléket a fotótémára.**

- Nincs sípoló hang.

- A PRE-REC az alábbi esetekben törlődik.

– Nyomja meg a felvétel/lejátszás gombot

– Érintse meg a felvétel mód váltó ikont

– **WX970** / **WX979** / **VX870** / **VX878** / **V770** / **V777** / **V760**

Az SD-kártya eltávolításakor

– **WX970M** / **VX870M** / **V770M**

Ha Ön kiveszi az SD-kártyát, amikor a [MÉDIAVÁL.] beállítása [VIDEÓ]/[SD-KÁRTYA]

– A **MENU** megérintésekor

– **WX970** sorozat/ **VX870** sorozat/ **V770** sorozat

A Wi-Fi gomb lenyomásakor

– A készülék kikapcsolásakor

– A felvétel elindításakor

– 3 óra elteltéve



- Ha a PRE-REC beállítása után a felvétel 3 másodpercen belül elindul, akkor a felvétel start/stop gomb lenyomása előtti 3 másodpercben vett mozgóképek rögzítése nem lehetséges.
- A lejátszási mód bélyegképnézetében látható képek különbözni fognak a lejátszás elején látható mozgóképektől.

Időzítő

Az időzítőt használva ezzel a funkcióval állóképek készíthetők.

A ikon minden egyes kiválasztásakor a kijelzés a következő sorrendben változik:

☺10 (Felvétel indítása 10 másodperc múlva) → ☺2 (Felvétel indítása 2 másodperc múlva) → beállítás törölve

- A  gomb megnyomásakor a ☺10 vagy ☺2 a beállított időn át villog, mielőtt megtörténik az állókép rögzítése. A felvétel után az időzítő funkció kikapcsol.
- Ha autofókusz módban a  gombot előbb félig, majd egészen lenyomja, a lencse akkor fókuszál a témára, amikor a gomb félig van lenyomva. Ha a  gombot egyből egészen lenyomja, akkor a lencse közvetlenül a felvételekésztés előtt fókuszál a témára.

Az időzítő menet közbeni leállításához

Érintse meg a [MÉGSE] jelet.

-
- Az időzítő ☺2 helyzetbe való beállítása jó módszer arra, hogy a  gomb lenyomásakor elkerülhető legyen a képremegés állvány használata stb. esetén.

Intelligens expoziáció

A jó felvétel érdekében kivilágosítja a sötét részeket.

- Nagyon sötét részek esetén, illetve ha a fényerő nem elégséges, nem biztos, hogy jól látszik a hatás.



Ellenfény-kompenzáció

Ezzel világosítható a kép, nehogy a hátulról megvilágított téma sötét legyen.

Segédvonalak

Mozgóképek és állóképek felvételekor vagy lejátszásakor ellenőrizheti a kép színtezését. A funkcióval akár a kompozíció egyensúlya is megbecsülhető.

Az ikon minden egyes érintésére változik.

 →  →  → Beállítás törölve

- A segédvonalak nem kerülnek rá az elkészített felvételre.

Világítás mellett akár sötét helyeken is lehet felvételt készíteni.

A ikon minden egyes kiválasztásakor a kijelzés a következő sorrendben változik.

Mozgóképfelvétel módban:

☺ ([BE]) → ☺DA ([AUTO]) → ☺ ([KI])

Állóképfelvétel módban:

☺ ([BE]) → ☺ ([KI])

☺: Mindig be.

☺DA: Ki- és bekapcsolása automatikusan történik a megvilágítástól függően.

☺: Beállítás törlése.

• Ha az akkumulátor töltöttsége alacsony és a lámpa nem tud világítani, ☺☒ jelenik meg a képernyőn.

- Intelligens auto mód esetén ☺DA állásnál gyenge megvilágítás módban bekapcsol a videólámpa.
- A videólámpa akkumulátorral való használata esetén csökken a felvehető időtartam.
- Az akkumulátor alacsony töltöttsége miatt előfordulhat, hogy a videólámpa be- vagy kikapcsolása nem lehetséges.
- Ne használja a készüléket a szűrőképlet (külön megvásárolható) vagy a konverziós előtétlencse (külön megvásárolható) felszerelt állapota mellett.
- A videólámpa (körülbelül) hatósugara körülbelül 1,2 m.
- WX970 sorozat/ VX870 sorozat
Az éjszakai mód ([SZÍN]) funkció egyidejű alkalmazásakor a környezet még világosabb lesz.
- V770 sorozat/ V760
Az éjszakai mód funkció egyidejű alkalmazásakor a környezet még világosabb lesz.

☾ Éjszakai mód



Ezzel akár nagyon gyenge megvilágítás mellett (minimálisan szükséges megvilágítás: kb. 1 lx) vagy sötétben is rögzíthet képeket.

WX970 sorozat/ VX870 sorozat

A ikon minden egyes kiválasztásakor a kijelzés a következő sorrendben változik:

☾ ([SZÍN]) → ☾ ([Infravörös])* → [KI]

☾ ([SZÍN]): Ezzel nagyon gyenge megvilágítás mellett rögzíthet színes képeket.

☾ ([Infravörös]*): Ezzel sötétben rögzíthet képeket.

KI: Beállítás törlése.

* Ez az ikon az alábbi esetekben nem jelenik meg:

- Amikor a [Széles Konverziós Lencse Beállítás] beállítása [BE]
- Amikor a másodlagos ablak ikerkamerában jelenik meg

■ ON/OFF beállítása az infravörös fénynél ☾ ([Infravörös]) esetén

MENU : [FELV. BEÁLL.] → [INFRAVÖRÖS LÁMPA] → [BE] vagy [KI]

- Ha ☺☒ jelenik meg az [BE] beállítása után, akkor sötétben lehet képeket rögzíteni.
- Ha Ön fénytelen helyen vagy olyan helyzetben van, ahol nehéz az autofókusz segítségével fókuszálni, alkalmazzon [KI] beállítást.
- A készülék ki- és bekapcsolása esetén az [INFRAVÖRÖS LÁMPA] beállítása [BE] lesz.

V770 sorozat/ V760

A ikon minden egyes kiválasztásakor a kijelzés a következő sorrendben változik:

☼ ([SZÍN]) → [KI]

☼ ([SZÍN]): Ezzel nagyon gyenge megvilágítás mellett rögzíthet színes képeket.

KI: Beállítás törlése.

- Háromlábú állvány használata javasolt.
- Sötétebb helyeken előfordulhat, hogy az autofókusz lassabban fókuszál. Ez normális jelenség.

Éjszakai mód ([SZÍN])

- **Úgy tűnik, mintha kockák hiányoznának a felvett jelenetből.**
- Ha beállítása fényes helyen történik, akkor a képernyő egy időre kifehéredhet.
- Emiatt egyébként láthatatlan pontok jelenhetnek meg, de ez nem jelent meghibásodást.

WX970 sorozat/ VX870 sorozat

Éjszakai mód ([Infravörös])

- Tilos a ☼ ([Infravörös]) használata világos helyen. Ez ugyanis meghibásodást okozhat.
- A ☼ ([Infravörös]) beállítása esetén a következőket kell betartani:
 - Ne takarja el kezével vagy más tárggyal az infravörös fényt.
 - Ha konverziós előtétlencse (külön megvásárolható) van a készüléken, ne használja a beállítást.
- Az infravörös fény maximális hatótávolsága körülbelül 3 m.
- Tiszta képet rögzíthet, ha a képernyő középső részét viszi rá a fotótémára.

HDR HDR effekt



HDR mozi módban módosítható a kép kontrasztkorrekció szintje. (→ 60)

Az ikon minden egyes érintéskor változik.

HDR \square (Alacsony) → HDR \square (Magas)

HDR \square (Alacsony): A korrekciót alacsony szintre állítja be.

HDR \square (Magas): A korrekciót magas szintre állítja be.

- Mozgóképek rögzítésekor, illetve PRE-REC közben az effekt szintje nem módosítható.
- A rögzítési körülményektől függően előfordulhat, hogy nem látható a teljes hatás.



A fejhallgató hangerejének beállítása



Felvétel közben állítsa be a fejhallgató hangerejét.

- ▶: A hangerő növelése
- ◀: A hangerő csökkentése
- A rögzítendő hang ereje nem változik.

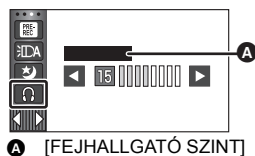

A menük felvételi funkciói

[MOTÍVUMPRG. MÓD]













Ez a funkció ugyanaz, mint a motívum mód felvétel módban. (→ 54)

A rögzíteni kívánt jelenet szerint automatikusan történik a zársebesség és a rekesz stb. beállítása.

- Ez a tétel csak akkor jelenik meg a menüben, ha be van állítva a kreatív mód [Időinterv. felvétel] pontja. (→ 59)

[MENU] : [FELV. BEÁLL.] → [MOTÍVUMPRG. MÓD] → kívánt beállítás

[KI]:	Beállítás törlése
 Sport:	A gyorsan mozgó témák lassított vagy szüneteltetett lejátszásakor a képremegés csökkentéséhez
 Portré:	Személyeknek a háttérből történő kiemeléséhez
 Lágý bőr:	Ez a funkció a bőr színének lágyabb tónusú megjelenítésével vonzóbbá teszi a képet
 Reflektor:	Jobb minőség fényesen megvilágított téma esetén.
 Hó:	Jobb képminőség havas helyeken történő felvételkészítés esetén.
 Tengerpart:	A tenger vagy az ég kék színének élethű megörökítéséhez
 Naplemente:	A napkelte vagy naplemente vörös színének élethű megörökítéséhez
 Tájkép:	Nagy kiterjedésű tájakhoz
 Tűzijáték:	Az éjszakai tűzijátékok szép megörökítéséhez
 Éjszakai tájkép:	Az esti vagy éjszakai tájak szép megörökítéséhez.
 Gyenge megvilágítás:	Sötétben, például alkonyatkor

- Az egyes módok hatásának részletezése a 61. oldalon található.

[ZOOM MÓD]



A mozgóképfelvétel módhoz állítsa be a maximum zoon értéket.

[MENU] : [FELV. BEÁLL.] → [ZOOM MÓD] → kívánt beállítás

[WX970] / [WX970M] / [VX870] / [VX870M]

[Opt.ZOOM 20×]:	Csak optikai zoom (Maximum 20×)
[i.Zoom 25×]^{*1}:	Ezzel a zoom funkcióval megtartható a 4K képminőség. (Maximum 25×)
[i.Zoom 40×]^{*2}:	Ezzel a zoom funkcióval megtartható a nagyfelbontású képminőség. (Maximum 40×)
[D.Zoom 60×]:	Digitális zoom (Maximum 60×)
[D.Zoom 1500×]:	Digitális zoom (Maximum 1500×)

*1 Ez az opció nem jelenik meg, amikor a [FELVÉTELI FORMÁTUM] beállítása [AVCHD] vagy [MP4/iFrame].

*2 Ez az opció nem jelenik meg, amikor a [FELVÉTELI FORMÁTUM] beállítása [4K MP4], vagy amikor 4K fotó módban történik mozgókép felvétele.

[WX979] / [VX878]

[Opt.ZOOM 20×]:	Csak optikai zoom (Maximum 20×)
[i.Zoom 25×]^{*1}:	Ezzel a zoom funkcióval megtartható a 4K képminőség. (Maximum 25×)
[i.Zoom 40×]^{*2}:	Ezzel a zoom funkcióval megtartható a nagyfelbontású képminőség. (Maximum 40×)
[D.Zoom 60×]:	Digitális zoom (Maximum 60×)
[D.Zoom 250×]:	Digitális zoom (Maximum 250×)

*1 Ez az opció nem jelenik meg, amikor a [FELVÉTELI FORMÁTUM] beállítása [AVCHD] vagy [MP4/iFrame].

*2 Ez az opció nem jelenik meg, amikor a [FELVÉTELI FORMÁTUM] beállítása [4K MP4], vagy amikor 4K fotó módban történik mozgókép felvétele.

[V770] / [V770M] / [V760]

[Opt.ZOOM 20×]:	Csak optikai zoom (Maximum 20×)
[i.Zoom 50×]:	Ezzel a zoom funkcióval megtartható a nagyfelbontású képminőség. (Maximum 50×)
[D.Zoom 60×]:	Digitális zoom (Maximum 60×)
[D.Zoom 1500×]:	Digitális zoom (Maximum 1500×)

[Opt.ZOOM 20×]:	Csak optikai zoom (Maximum 20×)
[i.Zoom 50×]:	Ezzel a zoom funkcióval megtartható a nagyfelbontású képminőség. (Maximum 50×)
[D.Zoom 60×]:	Digitális zoom (Maximum 60×)
[D.Zoom 250×]:	Digitális zoom (maximum 250×)

- Minél nagyobb a digitális zoom mértéke, annál inkább romlik a képminőség.
- Ez a funkció nem használható állóképfelvétel üzemmódban.

[FELVÉTELI FORMÁTUM]



Ezzel váltható mozgóképeknél a felvételi formátum.

[MENU] : **[FELV. BEÁLL.]** → **[FELVÉTELI FORMÁTUM]** → **kívánt beállítás**

[AVCHD]:	A felvételi formátum AVCHD lesz. (→ 2)
[4K MP4]*:	A felvételi formátum 4K MP4 lesz. (→ 2)
[MP4/iFrame]:	A felvételi formátum MP4/iFrame lesz. (→ 2)

* Csak **[WX970]** sorozat/ **[VX870]** sorozat

[WX970] sorozat/ **[VX870]** sorozat

- **Használjon az SD Speed Class Rating szerinti 10-es kategóriájú SD-kártyát, ha a [4K MP4] beállítás mellett kíván mozgóképet rögzíteni az SD-kártyára.**
- A funkció alapbeállítása [4K MP4] mód.

V770 sorozat/ **V760**

- A funkció alapbeállítása [AVCHD] mód.

[FELVÉTELI MÓD]



Váltson a rögzítendő mozgóképek képminősége és felvételi formátuma között. A beállítható felvételi formátumok a [FELVÉTELI FORMÁTUM] beállítás szerint változhatnak.

[MENU] : **[FELV. BEÁLL.]** → **[FELVÉTELI MÓD]** → **kívánt beállítás**

- **Amikor a [FELVÉTELI FORMÁTUM] beállítása [AVCHD]**

[PH]/[HA]/[HG]/[HE]:	A felvételi formátum 1080/50i lesz.
(A) ← → (B)	
[1080/50p]*1:	A felvételi formátum 1080/50p lesz.

- (A)** A képminőség az elsődleges
- (B)** A felvételi időtartam az elsődleges

- **WX970** sorozat/ **VX870** sorozat

Amikor a **[FELVÉTELI FORMÁTUM]** beállítása **[4K MP4]**

A felvételi formátum 2160/25p lesz (72 Mbps).

- Ez a felvételi formátum képek szerkesztéséhez alkalmas.

Az ezzel a formátummal rögzített 4K mozgóképek (3840×2160/25p) felbontása négyszerese a full HD mozgóképek felbontásának.

- Amikor a **[FELVÉTELI FORMÁTUM]** beállítása **[MP4/iFrame]**

[1080/50M]^{*2}: A felvételi formátum 1080/50p (50 Mbps) lesz.

[1080/28M]^{*2}: A felvételi formátum 1080/50p (28 Mbps) lesz.

[720]^{*2}: A felvételi formátum 720/25p lesz.

[iFrame]^{*3}: A felvételi formátum iFrame lesz.

*1 A mozgóképek 1080/50p (1920×1080/50 progresszív) beállítás mellett rögzíthetők, ami a legjobb AVCHD képminőség ehhez a készülékhez.

*2 [1080/50M]/[1080/28M] és [720] számítógépes lejátszáshoz vagy szerkesztéshez alkalmas felvételi formátum.

*3 Az [iFrame] formátumot Mac (iMovie stb.) mellé érdemes alkalmazni. Mac használata esetén javasolt.

- **Felvételi időtartam akkumulátor használata mellett (→ 13)**

- **V770** sorozat/ **V760**

A funkció alapbeállítása [HG] mód.

- A körülbelüli rögzíthető időtartam részletezését a [243.](#) oldal tartalmazza.
- A készülék sok vagy gyors mozgatása, illetve gyorsan mozgó téma rögzítése esetén mozaikszerű zaj kísérheti a lejátszást.

WX970M / VX870M / V770M



[FELV. FOLYT.]

Ez teszi lehetővé a mozgóképek folyamatos rögzítését SD-kártyára, amikor nincs több hely a beépített memóriában. (A beépített memória megtelése után csak az SD-kártyára folytatódhat a felvétel.)

- A **[MÉDIAVÁL.]** beállítása **[BEÉP. MEM.]** legyen.
- A **[FELVÉTELI FORMÁTUM]** beállítása **[AVCHD]** legyen. (→ [82](#))
- Helyezzen be egy SD-kártyát.

[MENU] : **[FELV. BEÁLL.]** → **[FELV. FOLYT.]** → **[BE]**

- jelenik meg a képernyőn. eltűnik a képernyőről, amikor betelik a beépített memória és megkezdődik az SD-kártyára való rögzítés.
- Staféta felvételre csak egyszer van lehetőség.
- A staféta felvétel útján rögzített jelenetek a **[J.NETEK ÖSSZEFÜZ.]** segítségével egyesíthetők az SD-kártyára. (→ [126](#), [134](#))
- A **[J.NETEK ÖSSZEFÜZ.]** elvégzése után ismét használható lesz a staféta felvétel funkció. Ha a **[FELV. FOLYT.]** beállítása **[BE]** a **[J.NETEK ÖSSZEFÜZ.]** elvégzése nélkül, akkor üzenet jelenik meg. A staféta felvétel elvégzése a **[IGEN]** megérintésével lehetséges, de azután már nem lesz lehetséges a **[J.NETEK ÖSSZEFÜZ.]** elvégzése.

- Az állóképek SD-kártyára való rögzítése a staféta felvétel után törörik.

-  jelenik meg bélyegképnézetben az olyan jelenet lejátszása alatt, amelyik staféta felvétel útján került a beépített memóriába.

[ARCKERETEZÉS]



A felismert arcok körül keret jelenik meg.

 : [FELV. BEÁLL.] → [ARCKERETEZÉS] → kívánt beállítás

[ELSŐDLEGES]:

Csak a prioritásos arckeretek megjelenítése.

[ÖSSZES]:

Az összes arcérzékelési keret megjelenítése.

[KI]:

Beállítás törlése.



- Legfeljebb 5 keret jelenik meg. A nagyobb arcok és a képernyő közepéhez közelebb eső arcok előnyt élveznek.

■ Prioritásos arckeretezés

A prioritásos arckeretezés narancssárga kerettel jelenik meg. A fókusz és a fényerőt a prioritásos arckeretezéshez képest állítja be a készülék.

- Csak az intelligens auto mód vagy intelligens auto plus mód portré módjában jelenik meg prioritásos arckeretezés.
- A fehér keret csak arcérzékelésre szolgál.
- A készülék állóképek rögzítésekor, a  gomb félig történő lenyomásakor a prioritásos arckeret alapján állítja be a fókuszt. A prioritásos arckeret a fókusz beállításakor zöldre vált.

- HDR mozgókép módban nincs arcfelismerés. (→ 60)

Ez a funkció jelzi a készülék vízszintes/függőleges dőlését az elektronikus szintezéshez képest.

MENU : [FELV. BEÁLL.] → [SZINTMÉRŐ] → [BE]

■ A dőlés korrigálása

(Vízszintes irány)

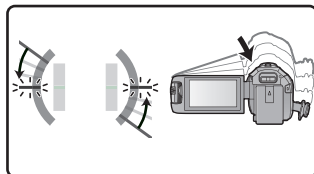

A balra dőlés korrigálásakor

(Függőleges irány)

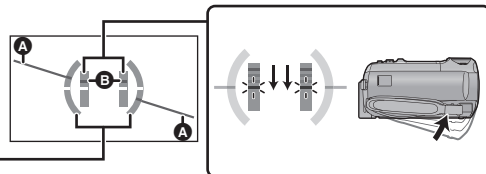

A lefelé dőlés korrigálásakor

- A vízszintes dőlés kijelzése **A** és a függőleges dőlés kijelzése **B** sárga, amikor van dőlés és zöld, amikor szinte egyáltalán nincs dőlés.
- A maximális dőlésszög körülbelül 45 ° lehet vízszintes irányban és 10 ° lehet függőleges irányban.
- Az elektronikus szintezés nem befolyásolja a rögzített képeket.

- Az elektronikus szintezés nem jelenik meg, amikor Ön saját magáról készít felvételt vagy az LCD monitor kifelé fordított képernyővel van behajtvá.
- A dőlés korrigálása ellenére is előfordulhat körülbelül 1 ° mértékű hiba.
- Az alábbi esetekben előfordulhat, hogy nem helyesen jelenik meg az elektronikus szintezés:
 - Amikor mozgatva van a készülék
 - Amikor a készülék csaknem derékszögben néz felfelé vagy lefelé

Ha a készüléket normális függőleges helyzetéből huzamosabb ideig lefelé fordítja, miközben lemezre rögzít, akkor a készülék automatikusan szünetelteti a felvételt.

MENU : [FELV. BEÁLL.] → [AGS] → [BE]

- Ha közvetlenül Ön fölött vagy alatt lévő témáról készít felvételt, akkor az AGS funkció működésbe léphet és megszakíthatja a felvételt.

[AUTO LAS. ZÁR]



A zársebesség csökkentésével sötét helyen is világos képek készíthetők.

- **Váltson kézi módra. (→ 65)**

[MENU] : [FELV. BEÁLL.] → [AUTO LAS. ZÁR] → [BE]

- A záridő 1/25 vagy nagyobb értékre állítódik be a környezet megvilágításától függően.
- Ez a funkció nem használható állóképfelvétel üzemmódban.
- Amikor a zársebesség 1/25 lesz, akkor előfordulhat, hogy a képernyő úgy tűnik, mintha kockák hiányoznának a felvételtől, és esetleg utóképek jelennek meg.

[Digital Cinema Colour]



Mozgóképek rögzítése élénkebb színekkel, x.v.Colour™ technológia használatával.

- **Váltson kézi módra. (→ 65)**
- **A [FELVÉTELI FORMÁTUM] beállítása [AVCHD] legyen. (→ 82)**

[MENU] : [FELV. BEÁLL.] → [Digital Cinema Colour] → [BE]

- Valósághűbb színekhez használjon HDMI mikrokábelt (tartozék) a x.v.Colour™ szabványt támogató tévével.
- **Ha a funkció [BE] helyzetében rögzített mozgóképek lejátszása a x.v.Colour™ szabvánnyal nem kompatibilis tévén történik, akkor előfordulhat, hogy a színek nem megfelelően jelennek meg.**
- Ha ezen képek lejátszása nem x.v.Colour™ kompatibilis eszközzel történik, akkor a képek rögzítése előtt ajánlott ezt a funkciót [KI] helyzetbe állítani.
- A x.v.Colour™ olyan eszközök elnevezése, amelyek kompatibilisek a xvYCC formátummal (nemzetközi szabvány a mozgóképek színtartományának kibővítésére) és amelyek betartják a jeltovábbítás szabályait.

[FELV. ÚTMUTATÓ]



A készülék túl gyors mozgatasakor üzenet jelenik meg.

[MENU] : [FELV. BEÁLL.] → [FELV. ÚTMUTATÓ] → [BE]

A "A KAMERA TÉMAKÖVETÉSE TÚL GYORS" megjelenésekor felvétel közben lassan mozgassa a készüléket.

- A felvétel szüneteltetése közben nem jelenik meg üzenet. (A felvétel szüneteltetése közben is megjelenik üzenet, ha a [DEMO MÓD] beállítása [BE].)

[Széles Konverziós Lencse Beállítás]



Ez fogja a felvételhez megfelelőre módosítani a képstabilizátor funkció és a maximális zoom nagyítás beállítását, amikor széleslátószögű előtétlencse (külön megvásárolható) van a készülékre szerelve.

[MENU] : [FELV. BEÁLL.] → [Széles Konverziós Lencse Beállítás] → [BE]

- Az alábbi funkciók nem fognak működni:
 - Videólámpa
 - AF SEGÉDFÉNY
 - **[WX970]** sorozat/**[VX870]** sorozat
Éjszakai mód ([Infravörös])
- Mozgóképfelvétel módban a [ZOOM MÓD] (→ 81) az [Opt.ZOOM 10×] (maximum 10×) helyzetben rögzül. Állóképfelvétel módban a zoom nagyítás mértéke maximum 10× lehet.

[Szélzajcsökk. elvet]





Ez a funkció a beépített mikrofonokat érő szélzaj csökkentését szolgálja a hanghűség megtartása mellett.

- **Váltson kézi módra. (→ 65)**

[MENU] : [FELV. BEÁLL.] → [Szélzajcsökk. elvet] → kívánt beállítás

[Erős]:	Erős szél észlelésekor ez a lehetőség az alacsony rezgésszámú hangok visszaszorításával hatékonyan csökkenti a szélzajt.
[Normál]:	Ez a lehetőség a hangminőség rontása nélkül csak a szélzajt veszi ki és nyomja el.
[KI]:	Beállítás törlése.

- [Erős] beállítása esetén a képernyőn megjelenő ikonnal ellenőrizhető a szélzaj elnyomásának hatékonysága. Az elnyomás erejét csökkenő sorrendben mutatja a  megjelenése.
- [Normál] beállítása esetén  jelenik meg a képernyőn.

- A funkció alapbeállítása [Normál].
- Az intelligens auto mód vagy intelligens auto plus mód bekapcsolt helyzetében a [Szélzajcsökk. elvet] beállítása [Erős] és ez a beállítás nem módosítható.
- A rögzítési körülményektől függően előfordulhat, hogy nem látható a teljes hatás.
- A funkció beállítása külső mikrofon használatkor nem lehetséges.

[Zörej szűrés]



Külső mikrofon használatkor ez a funkció elnyomja az alacsony rezgésszámú hangokat.

- **Váltson kézi módra. (→ 65)**

[MENU] : [FELV. BEÁLL.] → [Zörej szűrés] → [BE]

- A funkció beállítása csak külső mikrofon használatkor lehetséges.



Ezzel lehet a beépített mikrofon hangminőségét beállítani a rögzíteni kívánt jelenethez megfelelőre.

- A [MIKROFON BEÁ.] beállítása [SURROUND] vagy [SZTEREÓ MIK.] legyen. (→ 89)

1 Válassza ki a menüt.

[MENU] : [FELV. BEÁLL.] → [Hang Jelenet Választás] → kívánt beállítás

[Auto]:	Standard beállítások melletti hangrögzítés.
[Zene]:	Olyan jelenetek, például zenei koncertek felvételéhez, amelyeknél tág hangtartományt és tág hangerőtartományt kell rögzíteni.
[Beszéd]:	Beszédek, beszélgetések és más olyan események rögzítéséhez, ahol a hangok főleg a készülék eleje felől érkeznek.
[Természet]:	Békés környezetben, például erdőkben és folyóknál történő rögzítéshez.
[Fesztivál]:	Fesztiválok, tűzijátékok és más nagyon hangos jelenetek rögzítéséhez.
[Egyéni]:	A [Mikrofon erősítése], [Frekvencia válasz] és [Írányítottág] egyéni beállításához.

2 ([Egyéni] kiválasztása esetén)

Válassza ki a kívánt tételt.

[Mikrofon erősítése]:	Akkor kell kiválasztani, ha egy hangos jelenetben torz a rögzített hang.
[Frekvencia válasz]:	A magas frekvenciatartomány és az alacsony frekvenciatartomány beállításához.
[Írányítottág]:	Végezze el a [SURROUND]/[SZTEREÓ] vagy [MONÓ] kiválasztását.

3 (Ha [Mikrofon erősítése] kerül kiválasztásra a 2. lépésben)

Válasszon egy tételt.

[Normál]:	Automatikusan állítja a hangminőséget.
[Csillapított]:	Nagyon hangos jelenetek megfelelő hangerő melletti rögzítéséhez.

(Ha a [Frekvencia válasz] kerül kiválasztásra a 2. lépésnél)

Érintse meg a / a beállításához.

- Felvétel előtt ellenőrizze fejhallgatóval stb. a kiválasztott hatást.
- A magas frekvenciatartomány (dB) és az alacsony frekvenciatartomány (dB) állítható be.
- Ha zavarók az olyan különböző hangok, például a szél által keltett zajok, akkor a mélyhang beállítása legyen [LowCut].
- A beállítás befejezéséhez érintse meg a [KILÉP] ikont.

(Ha [Irányítottság] kerül kiválasztásra a 2. lépésben)

Válasszon egy tételt.

[SURROUND]/

[SZTEREÓ]: Hangok rögzítése [MIKROFON BEÁ.] ([SURROUND] vagy [SZTEREÓ MIK.]) beállítás mellett.

[MONÓ]: Hangok rögzítése minden irányból, az irányválasztás beállítása nélkül.

4 **[KILÉP] megérintése.**

-  jelenik meg a képernyőn.

- A felvételi körülményektől, illetve a hang minőségétől függően előfordulhat, hogy nem sikerül elérni a kívánt hatást.
- Külső mikrofon csatlakoztatása esetén [Auto] lesz a beállítás.
- **([Zene] vagy [Fesztivál] beállításakor)**
Előfordulhat, hogy a rögzített hangok hangereje alacsonyabb, mint az [Auto] beállítással rögzített hangoké.
- **([Beszéd] vagy [Természet] beállításakor)**
Az ilyen beállítások mellett rögzített hangok nem olyan valóságűek, mint a [MIKROFON BEÁ.] pont [SURROUND] vagy [SZTEREÓ MIK.] beállítása mellett rögzítettek.

[5.1ch/2ch]



Itt lehet váltogatni a beépített mikrofon csatornaszám beállítását.

 : [FELV. BEÁLL.] → [5.1ch/2ch] → **kívánt beállítás**

[5.1ch]: 5.1 csatornás hangrögzítés

[2ch]: 2 csatornás hangrögzítés.

- Külső mikrofon csatlakoztatása esetén [2ch] lesz a beállítás.

[MIKROFON BEÁ.]



Ezzel módosítható a beépített mikrofon rögzítési beállítása.

 : [FELV. BEÁLL.] → [MIKROFON BEÁ.] → **kívánt beállítás**

[SURROUND]*1: A valóságot jobban közelítő módon rögzíti a környező hangokat.

[ZOOMMIKR.]: A mikrofon működése a zoom művelettel van összekapcsolva. A készülék eleje mellett szóló hangok ráközelítésnél (közelkép) rögzülnek tisztábban, míg a környező hangok rögzítése távolítás (nagylátószo)g) esetén lesz valóságűbb.

[FÓKUSZMIKR.]*1: Középre irányítása esetén az elől hallható hangokat tisztábban rögzíti.

[SZTEREÓ MIK.]*2: Két elülső irányból rögzít hangokat.

*1 Csak akkor jelenik meg, ha a [5.1ch/2ch] beállítása [5.1ch].

*2 Csak akkor jelenik meg, ha a [5.1ch/2ch] beállítása [2ch].

- Zenei rendezvényeken akkor lehet ráközelítések mellett is jobb és valóságos hangminőséget elérni, ha a [MIKROFON BEÁ.] beállítása [SURROUND].
- [SZTEREÓ MIK.] kerül kiválasztásra az alábbi esetekben:
 - [WX970] sorozat/ [VX870] sorozat
 - Amikor a [FELVÉTELI FORMÁTUM] beállítása [4K MP4]
 - Amikor a [FELVÉTELI FORMÁTUM] beállítása [MP4/iFrame]
- Amikor az [Írányítottság] beállítása [Egyéni] esetén a [Hang Jelenet Választás] pontban [MONÓ], akkor a [SURROUND] és [SZTEREÓ MIK.] beállítása nem lehetséges. ([MONÓ] beállításnál a [SURROUND] és [SZTEREÓ MIK.] a [ZOOMMIKR.] helyzetre fog váltani)

MIKROFON SZINT



Felvételkészítés közben állítani lehet a beépített mikrofonok és a külső mikrofoncsatlakozó bemeneti szintjét.

1 Válassza ki a menüt.

[MENU] : [FELV. BEÁLL.] → [MIKROFON SZINT] → kívánt beállítás

[AUTO]:	Működésbe lép az AGC, és a felvétel szintje automatikusan beállítódik.
[BEÁLLÍT ^{AGC} ON]:	Itt állítható be a kívánt felvételi szint. Aktiválódik az AGC és mérséklődik a hangok torzulása.
[BEÁLLÍT ^{AGC} OFF]:	Itt állítható be a kívánt felvételi szint. A hangok rögzítése természetes minőségben történik.

2 (([BEÁLLÍT ^{AGC} ON]/[BEÁLLÍT ^{AGC} OFF])) kiválasztása esetén)

Módosítás a [◀]/[▶] megérintésével.

- A megjelenítendő módosító képernyő a [5.1ch/2ch] beállításától függ.
- Úgy állítsa be a mikrofon bemeneti szintet, hogy az érzékenységnövelés utolsó 2 oszlopa ne legyen piros. (Ellenkező esetben torz lesz a hang.) Válasszon alacsonyabb beállítást a mikrofon bemeneti szinthez.

3 Érintse meg a [BELÉP] jelet.

- A beállítás befejezéséhez érintse meg a [KILÉP] jelet.

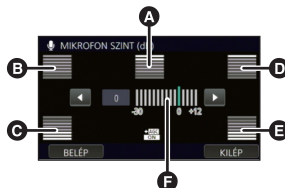

(Amikor a beállítás [5.1ch])

- A Közép
- B Bal oldal elől
- C Bal oldal hátul
- D Jobb oldal elől
- E Jobb oldal hátul
- F Mikrofonbemeneti szint

- Ha a [MIKROFON BEÁ.] beállítása [ZOOMMIKR.], a hangerő a zoom nagyítástól függően változik.
- A hangrögzítés sztereóban (2ch) történik, ha a [5.1ch/2ch] beállítása [2ch] vagy külső mikrofon van használva.
- (mikrofonbemeneti szintmérő) jelenik meg a képernyőn, ha a [5.1ch/2ch] beállítása [5.1ch], és (mikrofonbemeneti szintmérő) jelenik meg, ha a [5.1ch/2ch] beállítása [2ch] és a [MIKROFON SZINT] beállítása az [AUTO] kivételével bármilyen.
- A hang teljes elnémitásával nem lehet felvételt készíteni.

Felvétel közben állítsa be a kép minőségét.
Egy tévére kivetítve állítsa be a kép minőségét.

- Ez a beállítás megmarad a mozgóképfelvétel és állóképfelvétel mód közötti váltásnál.
- Váltson kézi módra. (→ 65)

1 Válassza ki a menüt.

[MENU] : [FELV. BEÁLL.] → [KÉPMÓDOSÍTÁS]

2 Érintse meg a kívánt beállítási tételeket.

[ÉLESSÉG]:	A szélek élessége
[SZÍN]:	A kép színmélysége
[EXPOZÍCIÓ]:	A kép fényessége
[FEHÉREGY. BEÁLL.]:	Kép színegyensúly

3 A beállítások módosításához érintse meg a / gombot.

4 Érintse meg a [BELÉP] jelet.

- A beállítások befejezéséhez érintse meg a [KILÉP] jelet.
- jelenik meg a képernyőn.

■ A képminőség beállítása a multi manuális tárcsával

1 Nyomja meg a multi manuális tárcsát.

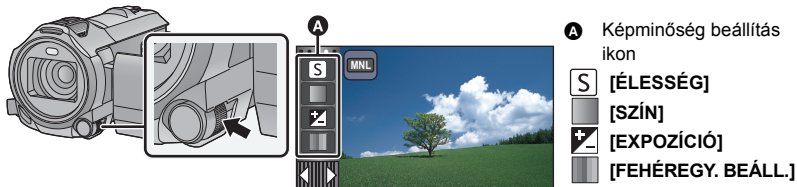

- Ha semmi nincs kiválasztva a képminőség beállítás ikonnál vagy a kézi ikonnál (→ 65), akkor a multi manuális tárcsa minden megnyomásakor váltakozva jelenik meg a képminőség beállítás ikon és a kézi ikon. Jelenítse meg a képminőség beállítás ikont.

2 Forgassa el a multi manuális tárcsát egy tétel kiválasztásához.

3 Nyomja meg a multi manuális tárcsát a beállításához.



4 Forgassa el a multi manuális tárcsát a beállítás módosításához.



5 Nyomja meg a multi manuális tárcsát a beállításhoz.

-  jelenik meg a képernyőn.

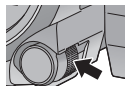

[KÉPMÉRET]



Minél nagyobb a pixelszám, annál jobb a képmínőség nyomtatás esetén.

MENU : [FOTÓ] → [KÉPMÉRET] → kívánt beállítás

- A rögzítési pixelszám beállítható értéke a kiválasztott képernyő képaránytól függ. (→ 94)

■ Képméret és legnagyobb zoom állóképfelvétel mód esetén

[WX970] sorozat/ [VX870] sorozat

Képméret		Kép-arány	Extra optikai zoom (→ 44)
20.4M	5216×3912	4:3	-*
10.9M	3808×2856		-*
0.3M	640×480		50×
20M	5472×3648	3:2	-*
10.6M	3984×2656		-*
2M	1728×1152		35,7×
25.9M	6784×3816	16:9	-*
14M	4992×2808		-*
2.1M	1920×1080		30×

[V770] sorozat/ [V760]

Képméret		Kép-arány	Extra optikai zoom (→ 44)
18M	4896×3672	4:3	-*
8M	3264×2448		-*
0.3M	640×480		50×
20M	5472×3648	3:2	-*
10.6M	3984×2656		-*
2M	1728×1152		31,2×
24M	6528×3672	16:9	-*
12.6M	4736×2664		-*
2.1M	1920×1080		30×

* Extra optikai zoom használata nem lehetséges. A zoom maximális nagyítása 20×.

■ Képméret mozgóképfelvétel módban

- Állítsa a készüléket mozgóképfelvétel módra. (→ 18)

MENU : [FOTÓ] → [KÉPMÉRET] → kívánt beállítás

WX970 sorozat/ **VX870** sorozat

(Amikor a [FELVÉTELI FORMÁTUM] beállítása [4K MP4])

Képméret		Kép-arány
20.4M	6016×3384	16:9
8.3M	3840×2160	

(Amikor a [FELVÉTELI FORMÁTUM] beállítása [AVCHD] vagy [MP4/iFrame])

Képméret		Kép-arány
14M	4992×2808	16:9
2.1M	1920×1080	

V770 sorozat/ **V760**

Képméret		Kép-arány
12.6M	4736×2664	16:9
2.1M	1920×1080	

- **WX970** sorozat/ **VX870** sorozat

Állóképfelvétel módban **25.9M**, míg mozgóképfelvétel módban **20.4M** az alapbeállítás.

- **V770** sorozat/ **V760**

Állóképfelvétel módban **24M**, míg mozgóképfelvétel módban **12.6M** az alapbeállítás.

- A rögzítési pixelszámtól függően a felvétel hosszabb lesz.
- A rögzíthető képek számára vonatkozóan lásd a **245.** oldalt.

[KÉPARÁNY]



Ezzel választhatja ki a nyomtatási vagy lejátszási módozatnak legjobban megfelelő képarányt.

: [FOTÓ] → [KÉPARÁNY] → kívánt beállítás

[4:3]: 4:3 televízió képaránya

[3:2]: Hagyományos filmes kamera vagy nyomtatás (például L méret) képaránya

[16:9]: Nagyfelbontású televízió stb. képaránya

- A funkció alapbeállítása [16:9].
- [4:3] vagy [3:2] képarány beállítása esetén fekete csíkok jelenhetnek meg a képernyő bal és jobb oldalán.
- Az ezzel a készülékkel [16:9] képarány mellett rögzített állóképek széle a nyomtatáskor lemaradhat. Nyomtatás előtt ellenőrizze a nyomtatót vagy a fényképész stúdiót.

[AF-SEGÉDFÉNY]



A fókuszálás megkönnyítésére bekapcsol a videólámpa, ha Ön olyan sötét helyen készít felvételt, ahol nehéz fókuszálni.

- **Váltson kézi módra. (→ 65)**

: [FOTÓ] → [AF-SEGÉDFÉNY] → [AUTO]

- Intelligens auto módra vagy intelligens auto plus módra váltáskor a beállítás [AUTO] helyzetben rögzül és nem módosítható.
- Ez a beállítás nem elérhető, amikor a videólámpa beállítása ([BE]).

[ZÁRHANG]



Lehetősége van zárhang hozzáadására állóképek rögzítésekor.

: [FOTÓ] → [ZÁRHANG] → kívánt beállítás

: Hangerő alacsony

: Hangerő magas

[KI]: Beállítás törlése.

- Mozgóképfelvétel közben semmilyen zárhang nem hallható.





Lejátszási műveletek

Mozgóképek lejátszása műveleti ikon útján



A lejátszási alapl műveletek részletezése a 29. oldalon található.

Lejátszási művelet	Lejátszási kijelzés	Műveleti lépések
Lejátszás átugrása (egy jelenet elejére)	<p>Lejátszás közben</p>	<p>Lejátszás közben felengedés nélkül húzza végig az ujját az LCD monitoron (balról jobbra).</p>
Lassított lejátszás	<p>Szünet közben</p>	<p>A lejátszás szüneteltetése mellett tartsa megérintve a ikont. (a ikon lassított visszafelé lejátszásra szolgál) Érintés közben a lejátszás lassú.</p> <ul style="list-style-type: none"> • A normál lejátszáshoz való visszatéréshez érintse meg a gombot. • A lassított képek visszafelé történő lejátszásakor a képek a normál lejátszáshoz képest kb. 2/3 sebességgel (0,5 másodperces időközönként) folyamatosan jelennek meg. • WX970 sorozat/VX870 sorozat A 4K MP4 jelenetek lassított visszafelé lejátszásakor a képek 0,5 másodperces időközönként jelennek meg. • Az MP4 [1080/50M], [1080/28M], [720] mellett rögzített jelenetek, vagy az MP4 (1920×1080/25p) módon mentett jelenetek lassított visszafelé lejátszásakor a képek 0,5 másodperces időközönként jelennek meg. • Az iFrame jelenetek és az MP4 (640×360/25p) mentésű jelenetek lassított visszafelé lejátszásakor a képek 1 másodperces időközönként jelennek meg. • A FULL HD lassított videóként rögzített részek lassított lejátszásakor a képek 0,25 másodperces időközönként jelennek meg.

Lejátszási művelet	Lejátszási kijelzés	Műveleti lépések
<p style="text-align: center;">Állókép-léptetéses lejátszás</p>	<p style="text-align: center;">Szünet közben</p> <div style="text-align: center;">  </div>	<p>A lejátszás szüneteltetése mellett érintse meg a  ikont. (A  gomb megérintésekor a visszafelé történő lejátszás képkockánként halad.)</p> <ul style="list-style-type: none"> ● A normál lejátszáshoz való visszatéréshez érintse meg a  gombot. ● A képkockák visszafelé történő egyenkénti lejátszásakor a képek 0,5 másodperces időközönként jelennek meg. ● WX970 sorozat/ VX870 sorozat A 4K MP4 jelenetek képkockáinak visszafelé történő egyenkénti lejátszásakor a képek 0,5 másodperces időközönként jelennek meg. ● Az MP4 [1080/50M], [1080/28M], [720] mellett rögzített jelenetek, vagy az MP4 (1920×1080/25p) módon mentett jelenetek képkockáinak visszafelé történő egyenkénti lejátszásakor a képek 0,5 másodperces időközönként jelennek meg. ● Az iFrame jelenetek és az MP4 (640×360/25p) mentésű jelenetek képkockáinak visszafelé történő egyenkénti lejátszásakor a képek 1 másodperces időközönként jelennek meg. ● A FULL HD lassított videóként rögzített részek képkockáinak visszafelé történő egyenkénti lejátszásakor a képek 0,25 másodperces időközönként jelennek meg.
<p style="text-align: center;">Közvetlen lejátszás</p>	<div style="text-align: center;">  </div>	<p>Érintse meg vagy húzza el a közvetlen lejátszósávot.</p> <ul style="list-style-type: none"> ● A lejátszás átmenetileg szünetel és a megérintett vagy elhúzott helyzetbe ugrik. ● (A lejátszósáv lejátszás közbeni megérintésekor vagy elhúzásakor) A lejátszás a megérintést vagy elhúzást végző ujj felengedésekor indul.

Állókép készítése mozgóképről



Állóképként menthető el a rögzített mozgókép egy kockája.

Jelenet típusa	Képméret
4K MP4 jelenetek*	8.3M (3840×2160)
AVCHD jelenetek Ikerkamera backup-ként rögzített jelenetek [MP4/iFrame] rögzítési formátumban rögzített jelenetek MP4 (1920×1080/25p) mellett mentett jelenetek MP4 (1280×720/25p) mellett mentett jelenetek	2.1M (1920×1080)
MP4 (640×360/25p) mellett mentett jelenetek	0.2M (640×360)

* Csak **WX970** sorozat/ **VX870** sorozat

Lejátszás közben nyomja le teljesen a  gombot az állóképként elmentendő pontnál.

- Ajánlott a szünet, lassított lejátszás és állókép-léptetéses lejátszás alkalmazása.
- A mozgókép rögzítési dátuma lesz az állókép dátuma is.
- A képmínőség nem olyan, mint a szokásos állóképeké.



Kiemelés és időkocka index



Egy jelenet képe a beállított keresési feltételnek megfelelően bélyegképként jelenik meg. A látni kívánt jelenet bármelyik köztes ponttól kezdve lejátszható.

- **Vigye a zoom csúszkát a  oldalra és váltsa a bélyegképnézetet kiemelés és idő kockaindexre. (→ 31)**

1 Érintse meg a jelet.

- A következő (előző) oldal megjelenítéséhez:
 - Csúsztatással mozgassa felfelé (lefelé) a bélyegképnézetet.
 - Érintse meg a bélyegkép görgető  (fel) /  (le) ikonját. (→ 30)

2 Érintse meg a kívánt keresési feltételt.

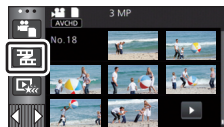

[3 MP]/[6 MP]/[12 MP]/[PERC]/[ARC]/[KIJELÖL]

- [ARC] és [KIJELÖL] nem áll rendelkezésre 4K MP4 jelenet*, MP4/iFrame jelenet vagy ikerkamera backup-ként rögzített jelenetek lejátszásakor.

* Csak **WX970** sorozat/ **VX870** sorozat



- [ARC] kiválasztása esetén a készülék a szépen rögzítettnek ítélt jelenetekből kiválasztja azt a részt, amelynél arcfelismerés történt. Ez aztán bélyegképként jelenik meg.
- A kiválasztása esetén a készülék egy szépen rögzítettnek ítélt részt érzékel és jelenít meg [KIJELÖL].

3 ([PERC] kiválasztása esetén)

Érintse meg a  /  ikont az idő beállításához.

- Legfeljebb 60 perc állítható be.
- Érintse meg a [BELÉP] jelet.

4 Érintse meg a lejátszandó bélyegképet.

- A következő (előző) bélyegkép megjelenítése a  /  megérintésével lehetséges.

Ismételt lejátszás



Az első jelenet lejátszása az utolsó jelenet lejátszásának befejeződése után indul.

 : [VIDEÓBEÁLL.] → [LEJÁTSZ. ISM.] → [BE]

Teljes képernyős nézetnél a  jelzés jelenik meg.

- Az összes jelenet ismételten lejátszásra kerül. (Dátum szerinti mozgókép-lejátszásnál a kiválasztott dátumhoz tartozó összes jelenet kerül ismételten lejátszásra.)

A korábbi lejátszás folytatása



Ha egy jelenet lejátszását megállítja, akkor a lejátszás a megállítás pontjától folytatható.

 : [VIDEÓBEÁLL.] → [LEJÁTSZ.FOLYT.] → [BE]

Ha a mozgókép lejátszását megállítja, a  jelzés jelenik meg a megállított jelenet bélyegképén.

- A memorizált folytatási pozíció a készülék kikapcsolásakor vagy a felvétel/lejátszás gomb megnyomásakor törlődik.
(A [LEJÁTSZ.FOLYT.] beállítás nem változik.)

A FULL HD lassított videó lejátszási sebességének beállítása



Beállítható az a sebesség, amivel a készülék végzi a FULL HD lassított videóként rögzített részek lejátszását.

- Érintse meg a lejátszási mód kiválasztása ikont, majd válassza az [ALL MP4/iFrame] vagy [1080/50p] tételt az [MP4/iFrame] ponton belül.

MENU : [VIDEÓBEÁLL.] → [Lassított Lej. Sebesség] → kívánt beállítás

[Szuper Lassú]: Lejátszás a normál sebesség 1/4-én.

[Lassú]: Lejátszás a normál sebesség 1/2-én.

- Ha a részek egy másik eszközön vannak lejátszva, akkor lejátszási sebességük a normál érték 1/2-e lesz. A normál érték 1/4-én történő lejátszáshoz [Lassú Átalakítás] (→ 125) elvégzése szükséges.
- A jeleneteken elvégzett [Lassú Átalakítás] után a részek lejátszási sebessége a normál érték 1/4-e lesz.

Állóképek közelítése lejátszás közben (Lejátszási zoom)



Zoomolást végezhet, ha lejátszás közben megérint egy állóképet.

1 Az állóképek lejátszása közben tartsa megérintve azt a részt, amelyikre rá kíván zoomolni.

- A kinagyítás normál megjelenítés (×1) → ×2 → ×4 sorrendben történik. Tartsa megérintve a képernyőt a (×1) és ×2 sorrendű kinagyításhoz. Érintse meg a képernyőt a ×2 és ×4 kinagyításhoz.
- Az állókép úgy nagyítódik ki, hogy a megérintett részre helyeződik a hangsúly.

2 A zoomolt pozícióra való elmozdulás a

▲ / ▼ / ◀ / ▶ megérintésével vagy a képernyő elhúzásával lehetséges.

- A zoom helyzetet kb. 1 másodpercre jelenik meg, amikor közelítés (távolítás) vagy a megjelenített helyzet mozgatása történik.



A A zoom helyzet megjelenítése

Távolítás a kinagyított állóképről

Érintse meg a 🔍 ikont a zoomolás mérsékléséhez. (×4 → ×2 → ×1)

- Térjen vissza a normál lejátszáshoz a megérintésével (×1).

- Zoom műveletek a zoom csúszka útján is végezhető.
- Minél nagyobb a kép nagyítása, annál rosszabb lesz a minőség.

Különbéle lejátszási funkciók

Mozgóképek/állóképek dátum szerinti lejátszása



Az ugyanazon a napon rögzített jelenetek vagy állóképek egymás után játszhatók le.

1 Érintse meg a dátumválasztás ikont. (→ 20)



A Dátumválasztás ikon









2 Érintse meg a lejátszási dátumot.





A kiválasztott napon rögzített jelenetek vagy állóképek bélyegképei jelennek meg.

3 Érintse meg ki a lejátszani kívánt jelenetet vagy állóképet.

- Ha a felvételi mód és lejátszási mód közötti váltás a felvétel/lejátszás gomb megnyomásával történik, akkor ismét megjelenik a [MIND NÉZ] képernyő.
- A fent leírt esetekben a jelenetek és állóképek külön vannak csoportosítva a dátum szerinti listán, és -1, -2... kerülhet a dátum után:
 - Amikor a jelenetek száma meghaladja a 99-at
 - Amikor az állóképek száma meghaladja a 999-et
 - Amikor változik az [AVCHD] [FELVÉTELI MÓD]
 - Amikor módosul a mikrofonbemeneti hang (5.1ch/2ch)
 - Amikor kreatív módban készül a felvétel
 - [WX970] sorozat/ [VX870] sorozat/ [V770] sorozat
Az ikerkamera backup [BE]/[KI] beállításának váltásakor (→ 52)
 - [WX970] sorozat/ [VX870] sorozat/ [V770] sorozat
Amikor otthonfigyelő funkció mellett készül a felvétel. (→ 162)
 - Amikor a mentés kézi szerkesztésben történik (→ 111)
 - [SZÁM NULLÁZÁSA] elvégzése esetén

- Az alábbi jelenetek és állóképek külön vannak csoportosítva a dátum szerinti listán, és a kategória szerint jelennek meg az ikonok:

Jelenet vagy állókép	Megjelenítendő ikon
[1080/50p] beállításnál [AVCHD] mellett rögzített jelenetek	
[1080/50M]/[1080/28M] beállításnál [MP4/iFrame] mellett rögzített jelenetek MP4 (1920×1080/25p) mellett mentett jelenetek (→ 123) ^{*1} MP4 (1920×1080/25p) mellett mentett jelenetek (→ 123, 134) ^{*2}	
[720] beállításnál [MP4/iFrame] mellett rögzített jelenetek MP4 (1280×720/25p) mellett mentett jelenetek (→ 123) ^{*3} MP4 (1280×720/25p) mellett mentett jelenetek (→ 123, 134) ^{*4}	
[iFrame] beállításnál [MP4/iFrame] mellett rögzített jelenetek	
Stop motion animáció segéd módban rögzített állóképek (→ 64)	
Mozgóképekből készített állóképek	
Kiemeléses lejátszás mellett mentett jelenetek (→ 107)	
MP4 (640×360/25p) mellett mentett jelenetek (→ 123) ^{*3} MP4 (640×360/25p) mellett mentett jelenetek (→ 123, 134) ^{*4}	

*1  /  /  / 

*2  / 

*3  /  /  /  /  /  / 

*4  /  / 

Kiemeléses lejátszás



A készülék több jelenetből kiemeli a szépen rögzítettnek ítélt részt, ami aztán effektek és zene hozzáadásával rövidesen lejátszható vagy tárolható lesz.

Eredeti kiemeléses lejátszás is létrehozható a kedvenc jelenetek kipipálásával és kiemeléshez való beállításával.

1 Érintse meg a  jelet. (→ 20)

2 ([ALL MP4/iFrame] kiválasztása esetén)
Érintse meg a lejátszandó jelenet felvételi formátumát.



[1080/50p]/[1080/25p]*1/[720/25p]/[360/25p]*1

*1 Csak **WX970** sorozat/ **VX870** sorozat

3 Érintse meg a kívánt effektet.

[POP]:	Party jelenethez ajánlott.
[TERMÉSZETES]:	Tájak esetén ajánlott.
[KLASSZIKUS]:	Lassú mozgásokhoz ajánlott.
[DINAMIKUS]:	Gyors mozgásokhoz, például sporteseményekhez ajánlott.
[EGYÉNI]:	Állítsa be az effekt és a zene kombinációját. (→ 103)

- A készülék kiemeli és bélyegképnézeti képernyőn mutatja az effektekhez illő jeleneteket.
- Olyan effektek állíthatók be, mint az úsztatás, lassítás, állókép (szünet) vagy kivonatolás.
- A lejátszáskori dátum azt a napot jelenti, amelyik utoljára van rögzítve egy kiemelt jelenetnél.
- A beállítások módosításához lásd az 104. oldalt.

4 Érintse meg a  jelet a bélyegképnézeti képernyőn.

5 Válassza ki a lejátszási műveletet. (→ 30)

• A lejátszás befejeződésekor vagy leállásakor megjelenik a [ÚJBÓLI LEJÁTSZÁS], [MENTÉS] (→ 107), [ÚJ KIVÁLASZTÁS] vagy [KILÉP] választási képernyő. Érintse meg a kívánt tételt.

- Lejátszás átugrása, lassított lejátszás, állókép-léptetési lejátszás és közvetlen lejátszás nem lehetséges.
- A kiemeléses lejátszás nem áll rendelkezésre az alábbi jeleneteknél:
 - iFrame jelenetek
 - Kreatív módban (→ 57), HDR mozi módban (→ 60) és FULL HD lassított videó módban (→ 62) rögzített jelenetek
 - **WX970** sorozat/ **VX870** sorozat/ **V770** sorozat
lkerkamera backup-ként rögzített jelenetek
 - MP4 formátumban mentett kiemeléses lejátszás jelenetek

- **WX970**/ **WX979**/ **VX870**/ **VX878**/ **V770**/ **V777**/ **V760**

Az MP4 formátumra konvertált és (az MP4 konvertálás funkció) útján másolt jelenetek (→ 123)*²

- **WX970M**/ **VX870M**/ **V770M**

Az MP4 jelenetekre konvertált és (az MP4 konvertálás funkció vagy a rögzítési formátum konvertálás funkció) útján másolt jelenetek (→ 123, 135)*²

- *2 **WX970** sorozat/ **VX870** sorozat

Kivéve a 4K MP4 jelenetekből konvertált jeleneteket

■ A saját effekt beállítása

Egy képi effekt és egy zene kombinációjának létrehozása után saját kedvenc effektjével is élvezheti a kiemelés lejátszást.

1 **Érintse meg a [EGYÉNI] jelet.**

2 **Érintse meg a [EFFEKT BEÁLLÍTÁS] vagy [ZENE KIVÁL.] jelet.**

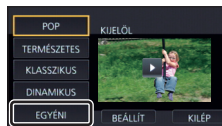

3 ((EFFEKT BEÁLLÍTÁS) kiválasztása esetén)

Érintse meg a kívánt effektet.

- Az [EFFEKT BEÁLLÍTÁS] módosításakor a [ZENE KIVÁL.] beállítása ugyanaz lesz, mint az [EFFEKT BEÁLLÍTÁS]. (Ha az [EFFEKT BEÁLLÍTÁS] és a [ZENE KIVÁL.] esetén más beállításokat szeretne, akkor az [EFFEKT BEÁLLÍTÁS] után végezze el a [ZENE KIVÁL.] módosítását.)



(([ZENE KIVÁL.] kiválasztása esetén)

Érintse meg a kívánt hangot.

- Ha az [EFFEKT BEÁLLÍTÁS] beállítása [NINCS], akkor kiválasztható a [NINCS ZENE] lehetőség. [NINCS ZENE] kiválasztása esetén a készülék a felvételnél készítéskor rögzített hangot játssza le.

WX970 sorozat/ **VX870** sorozat/ **V770** sorozat

- [Felhasználói BGM] segítségével használhatja az okostelefonon tárolt zenét. A [Felhasználói BGM] beállításához használja a Wi-Fi funkciót [Távírányítás] és hozzon létre kiemelés lejátszást a "Image App" okostelefonos alkalmazásból. A zeneadatok [Felhasználói BGM] módon mentődnek el a készülékben.
- Ebben a készülékben csak egyetlen műsorszám menthető el zenei adatként a [Felhasználói BGM] pontnál. A zenei adat minden alkalommal lecserélődik, amikor a kiemelés lejátszást létrehozása "Image App" útján történik.
- A [Felhasználói BGM] céljából használható zenei adatok fájlformátumát és lejátszási idejét illetően az "Image App" ad tájékoztatást.
- A készülékben [Felhasználói BGM] módon mentett zene törlése a [Felhasználói BGM törl.] útján lehetséges. (→ 39)

(A zene teszteléséhez)

Érintse meg a [INDÍT] ikont.

- A tesztelendő zene módosításához érintse meg a másik zene opciót.
- A [LEÁLLÍT] megérintésekor megáll a zene lejátszása.

4 **Érintse meg a [BELEP] jelet.**



Lejátszás módosított beállításokkal

A [BEÁLLÍT] megérintésével válassza ki a módosítandó tételt.

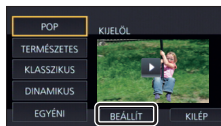

[J.NET BEÁLL.]^{*1}:

Válassza ki a lejátszani kívánt jelenetet vagy dátumot.

[KEDVENC JELENET BEÁLLÍTÁS]^{*2}:

A kedvenc jelenetek beállítása. (→ 105)

[KEDVENC JELENET LEJ.]^{*2}:

Annak beállítása, hogy a kedvenc jelenetek szerepeljenek-e a kiemeléses lejátszásban. (→ 105)

[PRIORITÁS BEÁLL.]:

A lejátszási prioritáshoz válassza ki a célt. (→ 105)

[LEJÁTSZ. IDŐ]:

Válassza ki a lejátszási időt. (→ 106)

[CÍM BEÁLLÍTÁS]:

Válassza az elején megjelenítendő címdalt, és írja be a címet. (→ 106)

- *1 Ha a babanaptár megjelenítése közben Ön megérinti a kiemeléses lejátszás [BEÁLLÍT] pontját, akkor a [DÁTUM VÁL.] és [JEL. VÁLASZT.] nem lesz elérhető. (→ 112)
- *2 Ha a babanaptár megjelenítése közben Ön megérinti a kiemeléses lejátszás [BEÁLLÍT] pontját, akkor ezek a tételek nem fognak megjelenni. (→ 112)
- A beállítások módosításának befejezésekor érintse meg a [KILÉP] ikont.

■ Jelenet beállítás

- 1 (Csak ha a kiemeléses lejátszás [ALL AVCHD] beállításból indul)
Érintse meg a lejátszandó jelenet felvételi formátumát.

[1080/50p]/[1080/50i]

- 2 **Érintse meg a [DÁTUM VÁL.] vagy [JEL. VÁLASZT.] jelet.**

- 3 ([DÁTUM VÁL.] kiválasztása esetén)

Érintse meg a lejátszandó dátumot.

- Maximum 7 nap választható ki.
- Megérintésekor a dátum kiválasztódik és piros keretet kap. A művelet törléséhez érintse meg ismét a dátumot.
([JEL. VÁLASZT.] kiválasztása esetén)

Érintse meg a lejátszandó jeleneteket.



- Legfeljebb 99 jelenet választható ki egymás után.
- Megérintésekor a jelenet kiválasztódik és ✓ jelenik meg. A művelet törléséhez érintse meg ismét a jelenetet.

- 4 **Érintse meg a [Belép]/[BELÉP] jelet.**

■ A kedvenc jelenetek kipipálása

1 Érintse meg a lejátszandó jeleneteket.

2 A [H.ad] megérintésével adja hozzá a kedvenc részt.

- A [H.ad] gomb megérintése előtti és utáni körülbelül 4 másodperc lesz hozzáadva kedvencként.
- A hozzáadható kedvenc jelenetek száma 1 és 14 között változik. (A hozzáadható jelenetek száma a kiválasztott jelenektől függően változik.)
- A kedvenc pipa  narancssárga színben jelenik meg, és a kedvenc pipa  a csúszósávon jelenik meg.
- A kedvenc jelölés megszüntetéséhez a kedvencként kipipált helyzetig végezze a lejátszást, majd érintse meg a [Mégse] gombot.
- Ajánlott a lassított lejátszás és állókép-léptetéses lejátszás alkalmazása. (→ 95, 96)

3 A  megérintésével állítsa meg a lejátszást.

- A készülék visszatér a bélyegképnézeti képernyőhöz, és a kedvencként hozzáadott jeleneteken  látható.

4 [Vissza] megérintése.

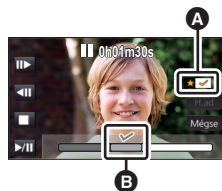

- A lejátszási idő beállításától függően előfordulhat, hogy a készülék nem játssza le a kedvencként kipipált összes jelenetet. (→ 106)

A kedvenc jelenetek törlése a bélyegképnézetből

1 [V.állít] megérintése.

2 Érintse meg a [ÖSSZES VISSZAÁLL.] vagy [KIVÁL. VISSZAÁLL.] jelet.

- A [ÖSSZES VISSZAÁLL.] kiválasztásakor az összes kedvenc jelenet pipája törlődik.

3 (Ha a [KIVÁL. VISSZAÁLL.] kerül kiválasztásra a 2. lépésnél)

Érintse meg a törlendő jelenetet.

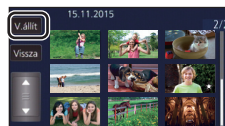

■ A kedvenc jelenetek lejátszása

Érintse meg a [BE] vagy [KI] jelet.

[BE]: A [KEDVENC JELENET BEÁLLÍTÁS] ponthoz hozzáadott jelenetek szerepeljenek a kiemeléses lejátszásban.

[KI]: A [KEDVENC JELENET BEÁLLÍTÁS] ponthoz hozzáadott jelenetek ne szerepeljenek a kiemeléses lejátszásban.

■ Elsőbbségi beállítások

Érintse meg a [NINCS] vagy [ARC] ikont.

- [ARC] megérintése esetén az arcként érzékelt rész kap elsőbbséget.

■ A lejátszási időtartam beállítása

Érintse meg a lejátszási időtartamot.

[KB. 90 MP]/[KB. 3 PERC]/[AUTO]

- Az [AUTO] lejátszási időtartama maximum kb. 5 perc.
- Előfordulhat, hogy a lejátszási időtartam rövidebb lesz a beállításnál, vagy nem is történik lejátszás, ha a szépen rögzítettnek ítélt rész rövid.

■ A cím beállítása

1 A  /  megérintésével válassza ki kedvenc címoldalát.

[NINCS]/[KÉP 1]/[KÉP 2]/[KÉP 3]/[KÉP 4]

- [NINCS] kiválasztása esetén cím és dátum nem jelenik meg.

2 Érintse meg a [CÍM] jelet.





A Szövegbeírás ikon

3 Írja be a címet.

- Érintse meg a képernyő közepén levő szövegbeírás ikont, majd írja be a címet.
- A cím beírása után érintse meg a [Belép] gombot.

Szövegbeírás

- A kurzor mozgatása nélkül kényelmesen írhatók be a karakterek, amikor az [Auto Kurzor Pozíció] beállítása [BE]. (→ 39)

Ikon	A művelet leírása
[A] stb.	Karakter beírása.
 / 	Mozgassa balra vagy jobbra a kurzort.
[A/a/1]	Váltás [A]/[a] (ábécé) és [&/1] (szimbólumok/számok) között.
	Szóköz beírása.
[Törlés]	Karakter törlése. Törli az előző karaktert, ha a kurzor egy szóközön áll.
[Belép]	Szövegbevitel lezárása.

- Legfeljebb 18 karakter írható be.

4 Az [BELÉP] megérintésével fejezze be a regisztrálást.

- A kiemeléses lejátszás első jelenetének dátuma jelenik meg dátumként.

- A beírt cím törődik az áramellátás kikapcsolásakor, illetve a kiemeléses lejátszás befejezésekor.

A kiemeléses lejátszás mentése

A kiemeléses lejátszáshoz összerakott jeleneteket egyetlen jelenetként lehet menteni.

[WX970]/[WX979]/[VX870]/[VX878]/[V770]/[V777]/[V760]

A rögzített jelenetek az SD-kártyára menthetők.

[WX970M]/[VX870M]/[V770M]

A rögzített jelenetek a beépített memóriába menthetők.

- 1 **Állítsa meg a kiemeléses lejátszást, vagy várja meg a kiemeléses lejátszás végét.**
- 2 **Érintse meg a [MENTÉS] jelet.**
- 3 **Válassza ki a mentési formátumot.**

[AVCHD 1920×1080/50i]^{*1}:	A mentés nagyfelbontású képminőségben történik.
[MP4 1920×1080/25p]^{*2, 3, 4}:	A mentés nagyfelbontású képminőségben történik. A formátum támogatja a számítógépes lejátszást.
[MP4 1280×720/25p]^{*4}:	A mentés olyan képminőségben történik, aminek köszönhetően a kép jobb minőségben tölthető fel az internetre. A formátum támogatja a számítógépes lejátszást.
[MP4 640×360/25p]:	A mentés olyan képminőségben történik, aminek köszönhetően a kép gyorsabban tölthető fel az internetre. A formátum támogatja a számítógépes lejátszást.

*1 Ez a formátum csak AVCHD jelenet kiválasztásakor jelenik meg.

*2 Ez a formátum AVCHD jelenet kiválasztásakor nem jelenik meg.

*3 [MP4 1920×1080/25p] kiválasztása nem lehetséges MP4 [720/25p] jelenet kiválasztása esetén.

*4 **[WX970]** sorozat/**[VX870]** sorozat

[MP4 1920×1080/25p] és [MP4 1280×720/25p] kiválasztása nem lehetséges MP4 [360/25p] jelenet kiválasztása esetén.

([AVCHD 1920×1080/50i] kiválasztása esetén)

- Az 1080/50p mellett rögzített jeleneteket a készülék 1080/50i módra konvertálja (képminőség [HA] a [FELVÉTELI MÓD] pontban) és menti.
- A 1080/50i mellett rögzített jelenetek [HA] módon rögzülnek attól függetlenül hogy a jelenethez milyen [FELVÉTELI MÓD] ([PH]/[HA]/[HG]/[HE]) tartozik.

4 **Érintse meg a [IGEN] jelet.**

5 **[WX970]/[WX979]/[VX870]/[VX878]/[V770]/[V777]/[V760]**

Érintse meg a [KILÉP] jelet.

[WX970M]/[VX870M]/[V770M]

Érintse meg a [MÁSOL] vagy [KILÉP] jelet.

- A beépített memóriában elmentett kiemeléses lejátszás átmásolható az SD-kártyára. Az SD-kártyára való másoláshoz válassza a [MÁSOL] ikont.
- Kövesse a megjelenő üzenetet, majd végül érintse meg az [KILÉP] ikont.

•  jelenik meg a kiemeléses lejátszással elmentett jelenetek bélyegképén.



A kívánt AVCHD jelenetek, az ikerkamera backup-ként rögzített jelenetek, illetve ezen jelenetek részei rögzítésük sorrendjében egyesíthetők lejátszáshoz, vagy külön jelenetként menthetők zene hozzáadásával.

● **Az alábbi jelenetek kézi szerkesztése nem lehetséges:**

- **WX970** sorozat/ **VX870** sorozat
4K MP4 jelenet
- MP4/iFrame jelenet

1 Válassza ki a menüt.

MENU : [J.NET SZERK.] → [KÉZI SZERKESZTÉS]

2 Érintse meg a [1080/50p] vagy [1080/50i] ikont.

- Érintse meg a [Belép] jelet.
- Minden jelenetnél bélyegképek láthatók.

3 Válassza ki a lejátszani kívánt jelenetet vagy jelenetrészt, majd állítsa be a zenét.

- **Egy jelenet kiválasztása (→ 109)**
- **Egy jelenetrész kiválasztása (→ 109)**
- **A zene beállítása (→ 110)**
- Ha a [Vissza] megérintése egy jelenet kiválasztása után történik, akkor ezzel megszűnhet a kiválasztott jelenet kiválasztása.

4 Érintse meg a [Belép] jelet.

5 Az [IGEN] megérintése után válassza ki a lejátszási műveletet a szerkesztett jelenethez. (→ 30)

- Az alábbi esetekben megjelenik a [ELŐNÉZET], [MENTÉS] (→ 111), [ÚJ KIVÁLASZTÁS] és [KILÉP] választási képernyő. Érintse meg a kívánt tételt.
 - [NEM] megérintése
 - Lejátszás véget ér
 - Lejátszás leállítása

-
- Jelenetek és jelenetrészek kombinációi is választhatók.
 - Legfeljebb 99 jelenet választható ki. (Az egyes jelenetrészek 3 másodperces bélyegképei egyetlen jelenetnek minősülnek.)
 - Legfeljebb körülbelül 6 óra hosszúságban hozható létre egy kombinált jelenet.
 - Lejátszás átugrása, lassított lejátszás, állókép-leptetéses lejátszás és közvetlen lejátszás nem lehetséges.

- **WX970** / **WX979** / **VX870** / **VX878** / **V770** / **V777** / **V760**

Kézi szerkesztésű jelenet mentésekor ellenőrizze az SD-kártya szabad területét.

- **WX970M** / **VX870M** / **V770M**

Kézi szerkesztésű jelenet mentésekor ellenőrizze a beépített memória szabad területét.

A jelenet kiválasztása előtt nézze meg az alábbi táblázatot és gondoskodjon elegendő szabad területről a mentéshez.

(Egy kézi szerkesztésű jelenet mentéséhez körülbelül szükséges szabad területek)

Mentési formátum	A szerkesztett jelenet teljes időtartama	Szükséges szabad terület
[AVCHD 1920×1080/50i]	30 min	Kb. 4 GB
	1 h	Kb. 8 GB
[MP4 1280×720/25p]	30 min	Kb. 2 GB
	1 h	Kb. 4 GB
[MP4 640×360/25p]	30 min	Kb. 0,4 GB
	1 h	Kb. 0,8 GB

- A "h", "min" és "s" jelentése "óra", "perc" és "másodperc".

■ Egy jelenet kiválasztása

Érintse meg a lejátszandó jelenetet.

- A jelenet az érintéssel kiválasztódik, a bélyegképen pedig jelenik meg. A művelet érvénytelenítéséhez érintse meg ismét a jelenetet.
- Amikor egy jelenet rész kiválasztásra kerül, a bélyegképen megjelenik a 3S jelzés. A bélyegkép megérintésekor a jelenet 3 másodperces bélyegképek formájában látható.
- A következő (előző) oldal megjelenítése a / megérintésével lehetséges.

■ Egy jelenet rész kiválasztása

1 Érintse meg a [3 mp] ikont.

- A művelet elvetéséhez érintse meg újra.

2 Érintse meg a kívánt jelenetet.

- A megérintett jelenet 3 másodperces bélyegképek formájában látható.

3 (Egyetlen bélyegkép kiválasztása)

Érintse meg a lejátszandó rész bélyegképét.

- A bélyegkép az érintéssel kiválasztódik, a bélyegképen pedig jelzés (fehér) jelenik meg. A kiválasztás elvetéséhez érintse meg ismét a bélyegképét.
- A következő (előző) bélyegkép megjelenítése a / megérintésével lehetséges.
- A bélyegkép kiválasztása után megérintett [Vissza] visszaviszi Önt a jelenetek bélyegképeit mutató képernyőre. A kiválasztott részt tartalmazó jelenet bélyegképén megjelenik a 3S jelzés.

- 4 (Bélyegképek kiválasztása tartomány megjelölésével)

Érintse meg a [Sorozat] ikont.

- A művelet elvetéséhez érintse meg újra.

- 5 (Bélyegképek kiválasztása tartomány megjelölésével)

Érintse meg a lejátszandó tartományt (kezdési és befejezési pontot).

- Ekkor kiválasztódik a kezdési és a befejezési pont közötti tartomány, és megjelenik a jelzés (fehér) a bélyegképeken.
- A kiválasztott és jelzéssel (fehér) ellátott bélyegképek elvetéséhez érintse meg az elvetendő tartományt (kezdési és befejezési pontot).
- Ha egy kezdési pont kiválasztása után kerül sor az [Belép]/[Vissza]/[Zene]/[Sorozat] megérintésére, akkor azzal megszűnik a kezdési pont bélyegkép kiválasztása.
- A bélyegkép kiválasztása után megérintett [Vissza] visszaviszi Önt a jelenetek bélyegképeit mutató képernyőre. A kiválasztott részt tartalmazó jelenet bélyegképén megjelenik a 3S jelzés.
- Ugyanazon a jeleneten belül akár több tartomány is kiválasztható.
- A következő (előző) bélyegkép megjelenítése a / megérintésével lehetséges.
- Más jelenetek kiválasztásához a [Vissza] megérintésével menjen vissza a jelenetek bélyegképeit mutató képernyőre, és végezze el az alábbi műveleteket.
 - Egy jelenet kiválasztásakor:
Érintse meg a kívánt jelenetet.
 - Egy jelenet rész kiválasztásakor:
Végezze el az 1.-5. lépés szerinti műveleteket.



- A Kezdési pont
- B Befejezési pont

■ A zene beállítása

1 **Érintse meg a [Zene] ikont.**

2 **Érintse meg a kívánt hangot.**

- [NINCIS ZENE] kiválasztása esetén a készülék a felvételkedészítéskor rögzített hangot játssza le.

WX970 sorozat/ VX870 sorozat/ V770 sorozat

- [Felhasználói BGM] segítségével használhatja az okostelefonon tárolt zenét. A [Felhasználói BGM] beállításához használja a Wi-Fi funkciót [Távirányítás] és hozzon létre kiemeléses lejátszást a "Image App" okostelefonos alkalmazásból. A zeneadatok [Felhasználói BGM] módon mentődnek el a készülékben.
- Ebben a készülékben csak egyetlen műsorszám menthető el zenei adatként a [Felhasználói BGM] pontnál. A zenei adat minden alkalommal lecserélődik, amikor a kiemeléses lejátszás létrehozása "Image App" útján történik.
- A [Felhasználói BGM] céljából használható zenei adatok fájlformátumát és lejátszási idejét illetően az "Image App" ad tájékoztatást.
- A készülékben [Felhasználói BGM] módon mentett zene törlése a [Felhasználói BGM törl.] útján lehetséges. (→ 39)

(A zene teszteléséhez)

Érintse meg a [INDÍT] ikont.

- A tesztelendő zene módosításához érintse meg a másik zene opciót.
- A [LEÁLLÍT] megérintésekor megáll a zene lejátszása.

3 **Érintse meg a [BELÉP] jelet.**



■ Egy kézi szerkesztésű jelenet kiválasztása

A kézi szerkesztésű jelenetek egyetlen jelenetként menthetők.

[WX970]/[WX979]/[VX870]/[VX878]/[V770]/[V777]/[V760]

A rögzített jelenetek az SD-kártyára menthetők.

[WX970M]/[VX870M]/[V770M]

A rögzített jelenetek a beépített memóriába menthetők.

- 1 Állítsa meg a kézi szerkesztésű jelenet lejátszását, vagy várja meg a lejátszás végét.**
- 2 Érintse meg a [MENTÉS] jelet.**
- 3 Válassza ki a mentés formátumát.**

[AVCHD 1920×1080/50i]:	A mentés nagyfelbontású képműködésben történik.
[MP4 1280×720/25p]:	A mentés olyan képműködésben történik, aminek köszönhetően a kép jobb minőségben tölthető fel az internetre. A formátum támogatja a számítógépes lejátszást.
[MP4 640×360/25p]:	A mentés olyan képműködésben történik, aminek köszönhetően a kép gyorsabban tölthető fel az internetre. A formátum támogatja a számítógépes lejátszást.

([AVCHD 1920×1080/50i] kiválasztása esetén)

- Az 1080/50p mellett rögzített jeleneteket a készülék 1080/50i módra konvertálja (képműködés [HA] a [FELVÉTELI MÓD] pontban) és menti.
- A 1080/50i mellett rögzített jelenetek [HA] módon rögzülnek attól függetlenül hogy a jelenetnek milyen [FELVÉTELI MÓD] ([PH]/[HA]/[HG]/[HE]) tartozik.

4 Érintse meg a [IGEN] jelet.

- Akkumulátor használata esetén egy üzenet megjelenése fog figyelmeztetni a hálózati adapter ajánlott alkalmazására. [INDÍT] megérintésével kezdhető meg a mentési művelet.

5 **[WX970]/[WX979]/[VX870]/[VX878]/[V770]/[V777]/[V760]**

Érintse meg a [KILÉP] jelet.

[WX970M]/[VX870M]/[V770M]

Érintse meg a [MÁSOL] vagy [KILÉP] jelet.

- A beépített memóriában elmentett jelenetek átmásolhatók az SD-kártyára. Az SD-kártyára való másoláshoz válassza a [MÁSOL] ikont.
- Kövesse a megjelenő üzenetet, majd végül érintse meg az [KILÉP] ikont.

-
- Bár a jelenetek mentése akkumulátor használatával is történhet, mégis javasoljuk a hálózati adapter használatát.
 - **[WX970]** sorozat/ **[VX870]** sorozat/ **[V770]** sorozat
Az ikerkamera backup-ként rögzített kézi szerkesztésű jelenetek mentése normál AVCHD vagy MP4 jelenetekként történik.
 - Egy kézi szerkesztésű jelenet mentéséhez körülbelül szükséges szabad területekre vonatkozóan a 109. oldalon vannak információk.



Amikor megtörténik egy baba nevének és születésnapjának a regisztrálása, akkor a baba születésnapja óta rögzített jelenetek bélyegképekként jelennek meg minden életkor-hónaphoz.



- [WX970] sorozat/ [VX870] sorozat/ [V770] sorozat
Ikerkamera backup-ként rögzített jelenetek kiválasztása nem lehetséges.
- A születésnap előtt rögzített jelenetek nem jelennek meg.
- A babát nem tartalmazó jelenetek is megjelennek.
- Legfeljebb 3 baba regisztrálható.

1 Érintse meg a ikont.



2 (Első regisztrálás esetén)

Írja be a baba születésnapját.



- Érintse meg a beállítandó dátumot, majd a  /  segítségével állítsa be a kívánt értéket.
- Az év beállítása 2000 és 2039 között lehetséges.
- Érintse meg a [Belép] jelet.

3 (Első regisztrálás esetén)

Érintse meg a [IGEN] ikont és írja be a baba nevét.

- [NEM] megérintésekor a babanaptár a regisztrált baba név nélkül jelenik meg. ([Baba 1] jelenik meg.)
- A beírás ugyanúgy történik, mint a cím beállításánál. (→ 106)
- A név beírása után érintse meg a [Belép] gombot.
- Legfeljebb 9 karakter írható be.

4 Ellenőrizze a babanaptárt.

- Megjelenik a regisztrált baba neve és életkor-hónap értéke.
- Az életkor-hónap kijelzés a  /  megérintésével váltotható.

: Az életkor-hónap kijelzés az előző havi kijelzésre vált

Ha ez az ikon a legelső életkor-hónap megjelenítése közben van megérintve, akkor a legutolsó életkor-hónap fog megjelenni.

: Az életkor-hónap kijelzés a következő havi kijelzésre vált

Ha ez az ikon a legutolsó életkor-hónap megjelenítése közben van megérintve, akkor a legelső életkor-hónap fog megjelenni.

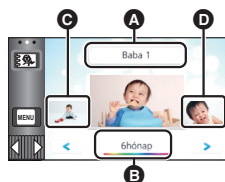

- A** Név kijelzés
- B** Életkor-hónap kijelzés
- C** Az előző életkor-hónap bélyegképe
- D** A következő életkor-hónap bélyegképe

- Az életkor-hónap kijelzés minden egyes hónapra megvan azon hónapok kivételével, amelyekhez nem tartoznak felvételek.

- A név kijelzés megérintésekor megjelenik a regisztrált baba kiválasztását szolgáló képernyő. A 3 regisztrált baba közül válassza ki a megjeleníteni kívántat, majd érintse meg az [BELÉP] ikont. Ha a megérintett névhez nincs regisztrálva születésnap ([Baba 1]/[Baba 2]/[Baba 3]), akkor úgy babát regisztrálhat. Végezze el a 2-3 lépést.

5 Érintse meg a bélyegkép közepét.

- Ekkor megjelennek az ugyanabban az életkor-hónapban rögzített jelenetek bélyegképei. A lejátszási művelet kiválasztásához érintse meg a kívánt jelenetet. (→ 30)
- A bélyegkép kijelzésnél nem lehetséges az 1 jelenetes/20 jelenetes kijelzés, illetve a kiemelés és időkocka index beállítása.
- Kiemeléses lejátszás nem lehetséges, ha a jelenetek száma meghaladja a 99 értéket.
- A  megérintésével visszatérhet az életkor-hónap kiválasztási képernyőre.

Visszatérés a normál bélyegkép kijelzéshez

A babanaptár kijelzése közben érintse meg a  ikont.

Egy baba regisztrált adatainak módosítása/hozzáadása

- 1 Érintse meg a név kijelzést a babanaptáron (→ 112) vagy válassza ki a menüt.

 : [VIDEÓBEÁLL.] → [Baba Naptár Beállítás]

2 Érintse meg annak a babának a nevét, akinél az adatok módosulnak.

- Ha [Baba 1]/[Baba 2]/[Baba 3] jelenik meg, akkor a születésnap és a név vagy csak a név nincs regisztrálva.

3 Érintse meg a kívánt tételt.

Név:	Regisztrálja/módosítsa a nevet.
Születésnap:	Regisztrálja/módosítsa a születésnapot.

- A beállítási mód ugyanaz, mint az első regisztrálás alkalmával. (→ 112)

4 Érintse meg a [BELÉP] jelet.

- Ekkor megjelenik a regisztrált babához tartozó babanaptár.

Egy baba regisztrált adatainak törlése

- 1 Érintse meg a név kijelzést a babanaptáron (→ 112) vagy válassza ki a menüt.



 : [VIDEÓBEÁLL.] → [Baba Naptár Beállítás]

2 Érintse meg annak a babának a nevét, akinél az adatok törlődnek.

3 [TÖRLÉS] megérintése.

- Más babák regisztrált adatainak törléséhez ismétlje meg a 2. és 3. lépést.

- A babanaptár megjelenése közben az alábbi műveletek nem állnak rendelkezésre:

– [JELENÉT VÉD.]	  
– [Részleges Törlés]	– [J.NETEK ÖSSZEFÜZ.]
– [FELOSZTÁS]	– [FELV. FOLYT. INFO TÖRL.]
– [KÉZI SZERKESZTÉS]	
– [FELOSZ&TÖRL.]	
– [KONVERTÁLÁS MP4]	
– [Lassú Átalakítás]	

A lejátszási beállítások módosítása és a diabemutató lejátszása



1 Érintse meg a  jelet. (→ 20)

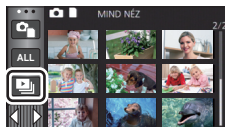

2 (Csak ha módosítani kívánja a beállításokat)
A módosítandó tétel kiválasztása a [BEÁLLÍT] megérintésével lehetséges.

[DÁTUM BEÁLL.]:	Válassza ki a lejátszani kívánt dátumot.
[DIALÉPT. IDŐ]:	Válassza ki az állóképek közötti lejátszási intervallumot.
[EFFEKT BEÁLLÍTÁS]:	Válassza ki a lejátszási effektet.
[ZENE KIVÁL.]:	Válassza ki a lejátszáskor játszandó zenét.

* A beállítás nem lehetséges, ha az 1. lépés szerinti művelet akkor történik, amikor bélyegképek vannak megjelenítve a stop motion animáció segéd módban. (→ 116)

3 (Csak a [DÁTUM BEÁLL.] kiválasztásakor)
Érintse meg a lejátszási dátumot.

([DIALÉPT. IDŐ] kiválasztása esetén)
Érintse meg a diabemutató lejátszási időközét.

[RÖVID]:	Kb. 1 másodperc
[NORMÁL]:	Kb. 5 másodperc
[HOSSZÚ]:	Kb. 15 másodperc

([EFFEKT BEÁLLÍTÁS] kiválasztása esetén)
Érintse meg a kívánt effektet.

- Érintse meg a [BELÉP] jelet.
- Az [EFFEKT BEÁLLÍTÁS] módosításakor a [ZENE KIVÁL.] beállítása ugyanaz lesz, mint az [EFFEKT BEÁLLÍTÁS]. (Ha az [EFFEKT BEÁLLÍTÁS] és a [ZENE KIVÁL.] esetén más beállításokat szeretne, akkor az [EFFEKT BEÁLLÍTÁS] után végezze el a [ZENE KIVÁL.] módosítását.)
- [DIALÉPT. IDŐ] beállítása nem lehetséges az [EFFEKT BEÁLLÍTÁS] beállítása esetén.



([ZENE KIVÁL.] kiválasztása esetén)

Érintse meg a kívánt hangot.

- Érintse meg a [BELÉP] jelet.

[WX970] sorozat/[VX870] sorozat/[V770] sorozat

- [Felhasználói BGM] segítségével használhatja az okostelefonon tárolt zenét. A [Felhasználói BGM] beállításához használja a Wi-Fi funkciót [Távírányítás] és hozzon létre kiemeléses lejátszást a "Image App" okostelefonos alkalmazásból. A zeneadatok [Felhasználói BGM] módon mentődnek el a készülékben.
- Ebben a készülékben csak egyetlen műsorszám menthető el zenei adatként a [Felhasználói BGM] pontnál. A zenei adat minden alkalommal lecserélődik, amikor a kiemeléses lejátszás létrehozása "Image App" útján történik.
- A [Felhasználói BGM] céljából használható zenei adatok fájlformátumát és lejátszási idejét illetően az "Image App" ad tájékoztatást.
- A készülékben [Felhasználói BGM] módon mentett zene törlése a [Felhasználói BGM törl.] útján lehetséges. (→ 39)

(A zene teszteléséhez)

Érintse meg a [INDÍT] ikont és kezdje meg a hang tesztelését.

- A tesztelendő zene módosításához érintse meg a másik zene opciót.
- A [LEÁLLÍT] megérintésekor megáll a zene lejátszása.



4 Érintse meg a [INDÍT] jelet.

5 Válassza ki a lejátszási műveletet. (→ 30)

- A lejátszás befejeződésekor vagy leállításakor megjelenik a [ÚJBÓLI LEJÁTSZÁS], [ÚJ KIVÁLASZTÁS] vagy [KILÉP] választási képernyő. Érintse meg a kívánt tételt.

A stop motion animáció segéd módban diabemutatóként rögzített állóképek lejátszása



- A stop motion animáció segéd módban történő felvétel részletezése a [64.](#) oldalon található.

1 Érintse meg a ikont.

- Ekkor megjelenik a stop motion animáció segéd módban utoljára létrehozott felvételi csoport.
- A  ismételt megérintésekor a kijelzés visszatér a normál bélyegkép kijelzésre.

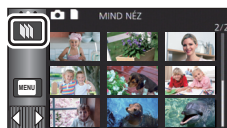

2 A diabemutató lejátszásához érintsen meg egy bélyegképet.

- A bélyegkép kijelzés nem állítható be 9 jelenetes vagy 20 jelenetes kijelzésre.

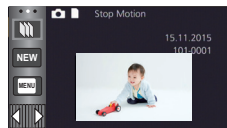

3 Válassza ki a lejátszási műveletet. (→ [30](#))

- A kijelzés a lejátszás végén vagy leállításakor tér vissza a bélyegkép kijelzésre.

Más felvételi csoportok lejátszása:

A dátumválasztás ikon megérintésével más felvételi csoportok is lejátszhatók.

1 Érintse meg a dátumválasztás ikont.

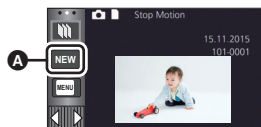

A Dátumválasztás ikon

2 Érintse meg a lejátszási dátumot.

- Érintsen meg egy  jelzéssel ellátott dátumot.
- Ekkor megjelennek a kiválasztott dátumhoz tartozó felvételi csoportok.
- A diabemutató lejátszásához érintsen meg egy bélyegképet.

- A diabemutató lejátszható módosított beállításokkal. (→ [114](#))
- A diabemutatóként lejátszott felvételi csoport nem menthető el különálló jelenetként.

Jelenetek/állóképek törlése

Mivel a törölt jelenetek/állóképek helyreállítása nem lehetséges, az adott tartalom törlésekor körültekintően járjon el.

- ◇ A felvétel/lejátszás gomb megnyomásával válthat a készülékkel lejátszás módra.

■ Az éppen játszott jelenet vagy állókép törlése

A törlendő jelenetek vagy állóképek lejátszása közben érintse meg a  ikont.



■ Jelenetek vagy állóképek törlése bélyegképnézetből

- A törléshez váltson a jelenetek vagy állóképek bélyegképnézetére. (→ 29)

1 Érintse meg a ikont. (→ 20)

- 1 jelenetes bélyegképnézet vagy kiemelés és időkocka index esetén az éppen látható jelenet vagy állókép törlődik.
- A stop motion animáció segéd módban rögzített állóképek bélyegképeinek megjelenítése közben az állóképek törlése nem lehetséges. (→ 116)

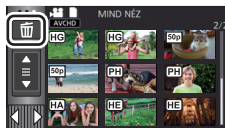

2 Érintse meg a [ÖSSZ. J.NET], [Több kép] vagy a [Egy kép] jelet.

- Az [ÖSSZ. J.NET] kiválasztásakor a bélyegképként megjelenített összes jelenet vagy állókép törlődik. (Jelenetek vagy állóképek dátum szerinti lejátszása esetén a kiválasztott dátumhoz tartozó összes jelenet vagy állókép törlődik.)
- A védett jelenetek/állóképek nem törölhetők.

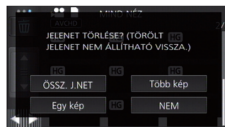

3 (Ha a [Több kép] kerül kiválasztásra a 2. lépésnél)

Érintse meg a **törlendő jelenetet/állóképet.**

- Megérintésekor a jelenet/állókép kiválasztódik és a  jelzés lesz látható a bélyegképeken. A művelet törléséhez érintse meg ismét a jelenet/állóképet.
- Legfeljebb 99 jelenet választható ki törlésre.

(Ha a [Egy kép] kerül kiválasztásra a 2. lépésnél)

Érintse meg a **törlendő jelenetet/állóképet.**

4 (Ha [Több kép] kerül kiválasztásra a 2. lépésben)

Érintse meg a **[Törlés] jelet.**

- További jelenetek/állóképek folyamatos törléséhez ismétlje meg a 3-4 lépést.



A törlés leállítása menet közben:

Törlés közben érintse meg a [MÉGSE] jelet.

- A törlés leállításakor már törölt jelenetek vagy állóképek helyreállítása nem lehetséges.

A szerkesztés befejezéséhez:

Érintse meg a [Vissza] jelet.

- Jeleneteket úgy is törölhet, hogy megérinti a  jelet, majd kiválasztja a [J.NET SZERK.] → [TÖRLÉS] → [ÖSSZ. J.NET], [Több kép] vagy [Egy kép] tételt.
- Állóképeket úgy is törölhet, hogy megérinti a  jelet, majd kiválasztja a [FOTÓBEÁLL.] → [TÖRLÉS] → [ÖSSZ. J.NET], [Több kép] vagy [Egy kép] tételt.
A stop motion animáció segéd módban rögzített állóképek bélyegképeinek megjelenítése közben az állóképek törlése a menüből nem lehetséges. (→ 116)
- Kiemeléses lejátszás során a jelenetek/állóképek törlése nem lehetséges.
- Nem törölhetők azok a jelenetek, amelyek nem játszhatók le (a bélyegképek  módon jelenítődnek meg).
- Sok jelenet vagy állókép meglétekor az [ÖSSZ. J.NET] kiválasztása esetén a törlés eltarthat egy ideig.
- Ha a más termékekkel rögzített jeleneteket vagy a DCF szabványnak megfelelő állóképeket ezzel a készülékkel törli, akkor előfordulhat, hogy a jelenetekhez/állóképekhez kapcsolódó összes adat törlődik.
- Az SD-kártyára más termékekkel rögzített állóképek törlésekor előfordulhat, hogy az ezzel a készülékkel nem lejátszható állókép (de nem JPEG) törlődik.

Egy jelenetrész törlése (AVCHD/íkerkamera backup)



WX970 sorozat/**VX870** sorozat/**V770** sorozat

Lehetőség van egy AVCHD jelenet vagy egy íkerkamera backup-ként rögzített jelenet főlösleges részének törlésére.

A törölt jelenetek helyreállítása nem lehetséges.

- A felvétel/lejátszás gomb megnyomásával váltson a készülékkel lejátszás módra, majd érintse meg a lejátszási mód kiválasztása ikont. Ezután válassza ki az AVCHD jelenetet vagy egy íkerkamera backup-ként rögzített jelenetet. (→ 29)

V760

Törölhető az AVCHD jelenet főlösleges részei.

A törölt jelenetek helyreállítása nem lehetséges.

- A felvétel/lejátszás gomb megnyomásával váltson a készülékkel lejátszás módra, majd érintse meg a lejátszási mód kiválasztása ikont. Ezután válassza ki az AVCHD jelenetet. (→ 29)

1 Válassza ki a menüt.

MENU : [J.NET SZERK.] → [Részleges Törlés]

2 Érintse meg a törlendő részt tartalmazó jelenetet.

3 A felső választógombot megérintve és csúsztatva állítsa be a törlendő részt.

- Ajánlott a lassított lejátszás és állókép-léptetéses lejátszás alkalmazása. (→ 95, 96)



4 Érintse meg a [BELÉP] jelet.

5 A [IGEN] megérintésével végezze el a szerkesztett jelenet megerősítését (lejátszását).

- A [NEM] megérintésekor megerősítő üzenet jelenik meg. Menjen a 7. lépésre.

6 Állítsa meg a lejátszást.

- Megerősítő üzenet jelenik meg.

7 Érintse meg a [BELÉP] jelet.

- Egyéb jelenetek részeinek folyamatos törléséhez ismételje meg a 2-7. lépést.

A szerkesztés befejezéséhez

Érintse meg a [Vissza] jelet.

- Nem törölhető jelenetrész, ha 99 jelenet szerepel ugyanazzal a dátummal.
- Előfordulhat, hogy egy rövid jelenetből nem lehetséges részt törölni.
- A középső rész törlésekor a jelenet két jelenetre választódik szét.
- **WX970M**/**VX870M**/**V770M**

A staféta információk törlődnek, amennyiben Ön egy staféta felvétellel rögzített jelenetből töröl ki egy részt. (→ 126)

Jelenet felosztása (AVCHD/íkerkamera backup)



[WX970] sorozat/[VX870] sorozat/[V770] sorozat

Lehetőség van egy AVCHD jelenet vagy egy íkerkamera backup-ként rögzített jelenet felosztására. A felosztás után a jelenet bármely fölösleges része törölhető.

- A **felvétel/lejátszás gomb megnyomásával váltson a készülékkel lejátszás módra, majd érintse meg a lejátszási mód kiválasztása ikont. Ezután válasszon ki egy AVCHD jelenetet vagy egy íkerkamera backup-ként rögzített jelenetet. (→ 29)**

[V760]

Lehetőség van egy AVCHD jelenet felosztására.

A felosztás után a jelenet bármely fölösleges része törölhető.

- A **felvétel/lejátszás gomb megnyomásával váltson a készülékkel lejátszás módra, majd érintse meg a lejátszási mód kiválasztása ikont. Ezután válassza ki az AVCHD jelenetet. (→ 29)**

1 Válassza ki a menüt.

[MENU] : [J.NET SZERK.] → [FELOSZTÁS] → [BEÁLLÍT]

2 Érintse meg és játssza le a felosztandó jelenetet.

- Ajánlott a lassított lejátszás és állókép-léptetéses lejátszás alkalmazása. (→ 95, 96)

3 A ✂ megérintésével jelölje ki a felosztási pontot.

- Érintse meg a [IGEN] ikont.
- Az adott jelenet felosztásához nyomja meg a [IGEN] gombot. Más jelenetek felosztásához nyomja meg a [NEM] gombot, majd ismételje meg a 2-3. lépést.

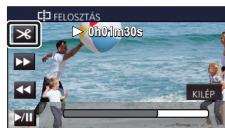

4 A felosztás befejezéséhez érintse meg a [Vissza] jelet.

- A fölösleges részek törölhetők. (→ 117)

Az összes felosztási pont törlése

[MENU] : [J.NET SZERK.] → [FELOSZTÁS] → [MIND TÖRL.]

- Nem lehetséges azoknak a jeleneteknek a visszaállítása, amelyek a felosztás után törlésre kerültek.

- Jelenet felosztása nem lehetséges, ha egy adott napon a jelenetek száma meghaladná a 99-et.
- Előfordulhat, hogy a rövid jelenetek felosztása nem lehetséges.
- Az egy másik eszközön felvett vagy szerkesztett adatok nem oszthatók fel, és a felosztási pontok nem törölhetők.

Jelenet felosztása részleges törléshez (4K MP4/MP4/iFrame)



[WX970] sorozat/ [VX870] sorozat

Ossza fel a 4K MP4 jeleneteket vagy MP4/iFrame jeleneteket, majd törölje a fölösleges részeket.

[V770] sorozat/ [V760]

Ossza fel az MP4/iFrame jeleneteket, majd törölje a fölösleges részeket.

Ez kettéosztja a rögzített jelenetet, és törli az első vagy a második részt.

A felosztással törölt jelenetek helyreállítása nem lehetséges.

- A felvétel/lejátszás gomb megnyomásával váltson a készülékkel lejátszás módra, majd érintse meg a lejátszási mód kiválasztása ikont. Ezután válassza ki a 4K MP4 jeleneteket* vagy MP4/iFrame jelenetet. (→ 29)

* Csak [WX970] sorozat/ [VX870] sorozat

1 Válassza ki a menüt.

MENU : [J.NET SZERK.] → [FELOSZ&TÖRL.]

2 Érintse meg és játssza le a felosztandó jelenetet.

- Ajánlott a lassított lejátszás és állókép-leptetési lejátszás alkalmazása. (→ 95, 96)

3 A megérintésével jelölje ki a felosztási pontot.

- Úgy állítsa be a felosztási pontot, hogy a törlendő rész legalább 2 másodperc, a megtartandó rész pedig legalább 3 másodperc hosszú legyen.



4 Érintse meg a törlendő részt.

5 A [IGEN] megérintésével végezze el a törlendő rész megerősítését (lejátszását).

- A [NEM] megérintésekor megerősítő üzenet jelenik meg. Menjen a 7 lépésre.

6 Állítsa meg a lejátszást.

- Megerősítő üzenet jelenik meg.

7 Érintse meg a [IGEN] jelet.

- Más jelenetek felosztásának és törlésének folytatásához. Ismétlje meg a 2 és 7 lépéseket!

A szerkesztés befejezéséhez

Érintse meg a [Vissza] jelet.

- Előfordulhat, hogy a rövid jelenetek felosztása nem lehetséges.
- A tényleges felosztás a korábban megadott felosztási ponttól némileg elcsúszhat.

Jelenetek/állóképek védelme



A jelenetek/állóképek védhetők a véletlen törlés ellen.

(A hordozó formattalásokor akkor is törlődnek a jelenetek/állóképek, ha védve vannak.)

- A felvétel/lejátszás gomb megnyomásával válthat a készülékkel lejátszás módra.

1 Válassza ki a menüt.

MENU : [VIDEÓBEÁLL.] vagy [FOTÓBEÁLL.] → [JELENET VÉD.]*

* [ÁTVITEL/VÉDELEM] jelenik meg annak az Eye-Fi kártyának a használatakor, amelyet előzetesen a kiválasztott átviteli eszközként állítottak be a számítógépen.

2 Érintse meg ki a védeni kívánt jelenetet/állóképet.

- Megérintésekor a jelenet/állókép kiválasztódik és a **On** jelzés lesz látható a bélyegképeken. A művelet törléséhez érintse meg ismét a jelenetet/állóképet.
 - A beállítások befejezéséhez érintse meg a [Vissza] jelet.
-
- A stop motion animáció segéd módban rögzített állóképek bélyegképeinek megjelenítése közben az állóképek védelmének beállítása nem lehetséges.

Konvertálás MP4 formátumra



WX970 sorozat/**VX870** sorozat/**V770** sorozat

Lehetőség van AVCHD jelenetek, ikerkamera backup-ként rögzített jelenetek és MP4 jelenetek konvertálására és másolására. Így a képminőség olyan formátumra konvertálódik, amelyik támogatja a számítógépes lejátszást és az internetes megosztást (MP4 (1280×720/25p) vagy MP4 (640×360/25p)).

V760

Itt lehet konvertálni és másolni az AVCHD jeleneteket és MP4 jeleneteket. Így a képminőség olyan formátumra konvertálódik, amelyik támogatja a számítógépes lejátszást és az internetes megosztást (MP4 (1280×720/25p) vagy MP4 (640×360/25p)).

- **WX970** sorozat/**VX870** sorozat
A 4K MP4 jelenetek nagyfelbontású képminőségű (MP4 (1920×1080/25p)) jelenetekre is konvertálhatók, majd másolhatók.
- **Az iFrame mellett rögzített vagy MP4 (640×360/25p) módon mentett jelenetek MP4 konvertálása nem lehetséges.**

1 Válassza ki a menüt.

MENU : [J.NET SZERK.] → [KONVERTÁLÁS MP4]

2 Érintse meg a konvertálandó jelenetet.

- A jelenet az érintéssel kiválasztódik, a bélyegképen pedig  jelenik meg. A művelet érvénytelenítéséhez érintse meg ismét a jelenetet.
- Legfeljebb 99 jelenet választható ki egymás után.

3 Érintse meg a [Belép] jelet.

4 Válassza ki a konvertálás utáni minőséget.

[FHD(1920×1080/25p)]^{*1}: MP4 (1920×1080/25p) konvertálás és másolás.

[HD(1280×720/25p)]^{*2}: MP4 (1280×720/25p) konvertálás és másolás.

[VGA(640×360/25p)]: MP4 (640×360/25p) konvertálás és másolás.

*1 **WX970** sorozat/**VX870** sorozat

Ez a minőség csak 4K MP4 jelenet kiválasztásakor jelenik meg.

*2 MP4 [720/25p] jelenetek konvertálása és másolása nem lehetséges.

- A konvertált MP4 jelenetek mentése ugyanarra a hordozóra történik, mint amelyiken a konvertálás előtti jelenetek vannak.

5 Érintse meg a [IGEN] ikont.

- Az MP4 konvertálás folytatásához ismétlje meg az 2.-5. lépést.

Az MP4 formátumra konvertálás leállítása menet közben

Konvertálás közben érintse meg a [MÉGSE] ikont.

Kilépés az MP4 konvertálásból

Érintse meg a [Vissza] jelet.

- A hosszan rögzített jelenet időt vehet igénybe.
- Az AVCHD formátumban rögzített jelenetek 4 GB (kb.) vagy 30 perc (kb.) fölötti hossznál automatikusan felosztódnak az MP4 jelenetekre konvertálás és másolás során.
- Védett jelenetek MP4 formátumra konvertálásakor a konverziót követően törölődni fog a védelem.
- **WX970** sorozat/ **VX870** sorozat/ **V770** sorozat
Az ikerkamera backup-ként rögzített jelenetek mentése normál MP4 jelenetekként történik az MP4 jelenetekre konvertálás és másolás során.

Lassított sebesség konverzió



Itt lehet konvertálni a FULL HD lassított videó módban (→ 62) rögzített részek lejátszási sebességét a normál sebesség 1/4-ére, majd másolni őket.

Konvertálásuk után a FULL HD lassított videó módban rögzített jelenetek a normál sebesség 1/4-én játszhatók le egy másik eszközhöz.

- A felvétel/lejátszás gomb megnyomásával válthat a készülékkel lejátszás módra.
- Érintse meg a lejátszási mód kiválasztása ikont, majd válassza az [ALL MP4/iFrame] vagy [1080/50p] tételt az [MP4/iFrame] ponton belül.

1 Válassza ki a menüt.

MENU : [J.NET SZERK.] → [Lassú Átalakítás]

2 Érintsen meg egy FULL HD lassított videóként rögzített jelenetet.

- A lejátszás mód bélyegképnézeti képernyőjén a FULL HD lassított videóként rögzített jelenetek  jelzéssel láthatók.
- A jelenet az érintéssel kiválasztódik, a bélyegképen pedig ✓ jelenik meg. A művelet érvénytelenítéséhez érintse meg ismét a jelenetet.
- Legfeljebb 99 jelenet választható ki egymás után.

3 Érintse meg a [Belép] jelet.

- A konvertált jelenet mentése ugyanarra a hordozóra történik, mint amelyiken az eredeti jelenet van tárolva.
- A megjelenő üzenet rákérdez az eredeti jelenet törlésére. A jelenetet az [IGEN] választásával lehet törölni. Megtartani a [NEM] választásával lehet.

A lassított sebesség konverzió vagy az eredeti jelenet törlésének menet közbeni elvetése

A konverzió vagy törlés közben érintse meg a [MÉGSE] ikont.

Kilépés a lassított sebesség konverzióból

Érintse meg a [Vissza] jelet.

- Amikor egy konvertált jelenet valamelyik hordozóra kerül mentésre, a jelenet az eredetinel nagyobb méretű lesz. Méretétől függően előfordulhat, hogy a konvertált jelenet felosztásra kerül.
- Egy hosszú jelenet konvertálása időbe telhet.
- Ha Ön [Lassú Átalakítás] műveletet hajt végre védett jeleneteken, akkor azok védelme a konverziót követően törölni fog.

Staféta jelenetek egyesítése

[WX970M]/[VX870M]/[V770M]



A beépített memóriában levő staféta jelenetet (→ 83) és annak az SD-kártyára rögzített folytatását egy jelenetté egyesítheti az SD-kártyán.

Staféta felvétellel rögzített jelenet

Staféta jelenetek egyesítése

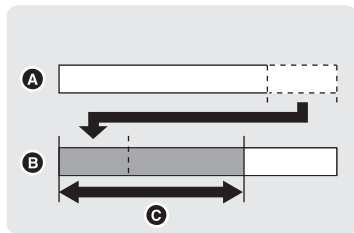
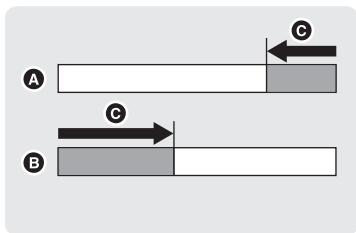

- A Beépített memória
- B SD-kártya
- C Staféta felvétel tartománya

- A felvétel/lejátszás gomb megnyomásával váltson a készülékkel lejátszás módra, majd érintse meg a lejátszási mód kiválasztása ikont. Ezután válassza ki az AVCHD jelenetet. (→ 29)

- 1 Helyezze be a staféta felvételhez használt SD-kártyát.
- 2 Válassza ki a menüt.

MENU : [J.NET SZERK.] → [J.NETEK ÖSSZEFŰZ.]

- 3 A megerősítő üzenet megjelenésekor érintse meg a [IGEN] jelet.

- A beépített memóriában levő jelenet törlődik. (A beépített memóriában levő védett jelenetek nem törlődnek.)

- 4 A staféta jelenet egyesítése befejezve üzenet megjelenésekor érintse meg a [KILÉP] gombot.

- Megjelenik az SD-kártya bélyegképnézete.
- A staféta jelenetek egyesítése után a staféta felvétel információ törlődik, és ismét lehetőség lesz staféta felvétel készítésére.
- A beépített memóriában vagy SD-kártyán levő staféta jelenetek törlése után a staféta jelenetek egyesítése nem lehetséges.

A staféta információk törléséhez

MENU : [J.NET SZERK.] → [FELV. FOLYT. INFO TÖRL.]

- A staféta információk törlését követően a staféta jelenetek egyesítése nem lehetséges.

A staféta jelenet egyesítése nem lehetséges, ha az SD-kártyán rendelkezésre álló hely kisebb, mint a beépített memóriában levő staféta jelenet helyigénye. Ajánlatos a staféta jelenetet a HD Writer AE 5.2 segítségével egyesíteni.

- [J.NETEK ÖSSZEFÜZ.] nem áll rendelkezésre az ikerkamera backup-ként rögzített jelenetekhez.

Mozgóképek/állóképek lejátszása tévén keresztül



Ellenőrizze a TV csatlakozóaljzatait, és azokkal kompatibilis kábelt használjon. A képminőség az alkalmazott aljzatoktól függően változhat.

- A** Jó minőség
- 1** HDMI aljzat
- 2** Videó csatlakozóaljzat

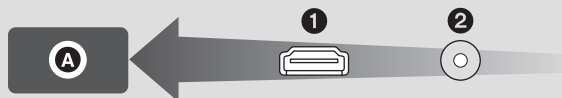

- **Használja a HDMI mikrokábelt (tartozék).**
- A HDMI a digitális eszközök közötti csatlakoztatásra szolgál. Ha tehát ezt a készüléket egy HDMI kompatibilis nagyfelbontású tévéhez csatlakoztatja és elindítja a felvett nagyfelbontású képek lejátszását, akkor nagyfelbontásban élvezheti a képeket.
- **VX970** sorozat/**VX870** sorozat
Nagy részletgazdagságú 4K mozgóképeket nézhet, ha a készüléket egy 4K mozgóképeket támogató TV-hez csatlakoztatja, majd azon 4K MP4 jeleneteket játszik le. Bár kisebb lesz a kimeneti felbontásuk, a mozgóképek úgy is lejátszhatók, hogy a készüléket egy nagyfelbontású TV-hez vagy 4K mozgóképeket nem támogató egyéb eszközhöz csatlakoztatja.

1 Csatlakoztassa a készüléket egy TV-hez.

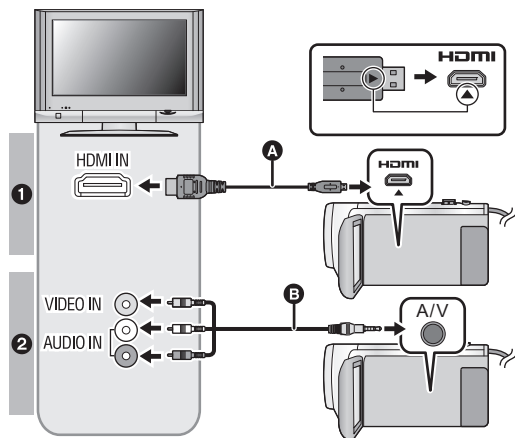

- A** HDMI mikrokábel (tartozék)
- A csatlakoztatás a HDMI aljzatba történjen. (A csatlakozó beillesztésekor a nyílal jelzett oldal lefelé nézzen.)
- Csatlakoztatás HDMI mikrokábellel (→ 131)
- 5.1 csatornás hang hallgatása (AVCHD) (→ 131)
- Lejátszás VIERA Link alkalmazásával (→ 132)
- B** AV-kábel (kereskedelmi forgalomban kapható)

Képinfőség

- 1** **WX970** sorozat/**VX870** sorozat
A 4K vagy nagyfelbontású minőségben rögzített képek lejátszásához csatlakoztassa a készüléket a TV HDMI aljzatába.
V770 sorozat/**V760**
Nagyfelbontású képek HDMI aljzathoz történő csatlakoztatás esetén
- 2** Standard képek a videoaljzat használatakor

- Ellenőrizze, hogy teljesen be vannak-e nyomva a dugaszok.
- Csak a tartozékként adott HDMI mikrokábelt szabad használni.

2 A TV-készüléken válassza ki a videobemeneti csatornát.

- Példa:
Válassza ki a [HDMI] csatornát egy HDMI mikrokábellel.
Válassza ki a [Video 2] csatornát egy AV-kábellel.
(A csatlakoztatott tétvétől függően eltérő lehet a csatorna neve.)
- Ellenőrizze a TV bemeneti beállítását (bemeneti kapcsoló) és hangbemeneti beállítását. (További részleteket a TV használati útmutatójában talál.)

3 A lejátszáshoz váltson módra.

- Ha a készülék és a TV a (tartozék) HDMI mikrokábellel vagy egy (kereskedelmi forgalomban kapható) AV-kábellel csatlakozik egymáshoz az alábbi helyzetek valamelyikében, akkor a TV nem fog képet megjeleníteni. Használja a készülék LCD monitorját.
 - Amikor HDR módban történik egy mozgókép felvétele, vagy PRE-REC alatt
 - Amikor a [HDMI FELBONT.] beállítása [576p] HDR módban
 - FULL HD lassított videó
 - **WX970** sorozat/**VX870** sorozat/**V770** sorozatAmikor a [Bizt. Iker Kamera] [BE] beállítása mellett történik egy mozgókép felvétele, vagy PRE-REC alatt

- [WX970] sorozat/[VX870] sorozat

Amikor a [FELVÉTELI FORMÁTUM] beállítása [4K MP4], amikor 4K fotó módban történik egy mozgókép felvétele, vagy PRE-REC alatt

- Kiemeléses lejátszás jelenet vagy egy kézi szerkesztésű jelenet mentésekor
- Másolás^{*1}/[KONVERTÁLÁS MP4] végzése/[Lassú Átalakítás] végzése esetén

*1 [WX970M]/[VX870M]/[V770M]

Az SD-kártya és a beépített memória közötti másolásakor ez a korlátozás csak a rögzítési formátum konvertálása esetén érvényes

- Ha a készülék felvétel módra van állítva a tévéhez való csatlakoztatáskor, akkor a készülék egy sipoló hangot^{*2} adhat ki. Csatlakoztatása előtt, állítsa a készüléket lejátszás módra.

*2 A mikrofon érzékelheti a hangszórók hangját, ami abnormális hangjelenséget eredményez.

- Tévéhez csatlakoztatva a készülék lejátszási módban nem ad ki hangot. Mivel a hangerő beállítása a készülékkel nem lehetséges, a TV hangerejét kell beállítani.
- Előfordulhat, hogy egyes képernyők, így például a menüképernyő, csökkentett méretben jelennek meg a tévén.
- [WX970] sorozat/[VX870] sorozat/[V770] sorozat



A Wi-Fi funkció használata közben a készüléken nincs kép és hang.

■ Képnézés hagyományos (4:3 képarányú) tévén, vagy amikor a kép mindkét oldala nem jelenik meg a képernyőn

A képek helyes megjelenítéséhez módosítsa a menü beállítását. (Nézzé meg a TV beállítását.)

[MENU] : [BEÁLLÍTÁS] → [TV KÉPARÁNY] → [4:3]

Példa [16:9] oldalrányú képek megtekintésére hagyományos (4:3 oldalrányú) tévén

[TV KÉPARÁNY] beállítás	
[16:9]	[4:3]
	

- Széles képernyőjű tévé csatlakoztatása esetén a tévén állítsa be az oldalrányt. (További részleteket a TV használati útmutatójában talál.)

■ A képernyőkijelzések tévén való megjelenítéséhez

A menübeállítás módosításakor a képernyőn megjelenő információk (műveleti ikon és időköz stb.) a tévén is megjeleníthetők/elrejtethetők.

[MENU] : [BEÁLLÍTÁS] → [KÜLSŐ KIJELZ.] → kívánt beállítás

[EGYSZERŰ] ^{*3} :	Információk részleges megjelenítése
[RÉSZLETES]:	Részletes információ megjelenítése
[KI]:	Nincs megjelenítés

*3 Ez a beállítás csak mozgóképfelvétel módban vagy állóképfelvétel módban elérhető.

Az alábbi támogatási oldalon található információk az olyan Panasonic tévékről, amelyeken az Ön képeinek lejátszásához szükséges SD-kártyanyílás található.
<http://panasonic.net/>

- A [FELVÉTELI FORMÁTUM] vagy [FELVÉTELI MÓD] függvényében előfordulhat, hogy nem lehetséges jelenetek lejátszása a TV-n.
- A lejátszásra vonatkozó további részleteket a TV kezelési útmutatója tartalmazza.

Csatlakoztatás HDMI mikrokábellel

Válassza ki a HDMI kimenet kívánt módját.

WX970 sorozat/ **VX870** sorozat

MENU : **[BEÁLLÍTÁS]** → **[HDMI FELBONT.]** → **[AUTO]/[2160p]/[1080p]/[1080i]/[576p]**

V770 sorozat/ **V760**

MENU : **[BEÁLLÍTÁS]** → **[HDMI FELBONT.]** → **[AUTO]/[1080p]/[1080i]/[576p]**

- **[AUTO]** a csatlakoztatott TV felől érkező információk alapján automatikusan határozza meg a kimeneti felbontást.
Ha az **[AUTO]** beállításnál a képek nem adódnak át a tévére, akkor váltson az **[2160p]**^{*}, **[1080p]**, **[1080i]** vagy **[576p]** módszer valamelyikére, hogy megjelenjenek a képek a tévén. (További részleteket a TV kezelési útmutatójában talál.)
- * Csak **WX970** sorozat/ **VX870** sorozat
- Előfordulhat, hogy bizonyos esetekben, például a jelenetek közötti váltáskor, másodpercekig nem jeleníthetők meg képek a televízión.
- **WX970** sorozat/ **VX870** sorozat
Az alábbi esetekben a képek kiadása a **[2160p]** kiválasztása ellenére is 1080p minőségben fog történni:
 - Amikor a **[FELVÉTELI FORMÁTUM]** beállítása **[AVCHD]** vagy **[MP4/iFrame]** felvételi módban
 - Amikor egy nem 4K MP4 jelenet kerül lejátszásra lejátszási módban
 - Amikor a készülék állóképfelvétel módra van beállítva, vagy amikor állókép lejátszása történik

5.1 csatornás hang hallgatása (AVCHD)

A belső mikrofonokkal rögzített 5.1 csatornás hangot akkor élvezheti, ha a készüléket a HDMI mikrokábellel egy 5.1 csatornás hanggal kompatibilis AV-erősítőhöz vagy tévéhez csatlakoztatja. A készülék AV-erősítőhöz és TV-hez való csatlakoztatásához kérjük, olvassa el az AV-erősítő és a TV használati útmutatóját.

- Ha a készüléket egy VIERA Link kompatibilis Panasonic AV-erősítőhöz csatlakoztatja, akkor a kapcsolt műveletek (VIERA Link) is elérhetővé válnak. (→ 132)
- Hangrögzítés a **[5.1ch/2ch]** **[2ch]** beállítása mellett, vagy külső mikrofonnal sztereóban (2 csatorna).

Lejátszás VIERA Link alkalmazásával



Mi a VIERA Link (HDAVI Control™)?

- Ezzel a funkcióval Ön akkor használhatja a távvezérlőt az automatikus kapcsolt műveletek könnyű kezeléséhez Panasonic TV esetén, ha a készüléket előbb VIERA Link kompatibilis eszközhöz csatlakoztatta egy HDMI mikrokábellel (tartozék). (Nem minden művelet lehetséges.)
- A VIERA Link egy HDMI vezérlő funkcióra épülő egyedi Panasonic funkció, amely a standard HDMI CEC (Consumer Electronics Control) specifikációt használja. A más cégek által gyártott HDMI CEC kompatibilis eszközökkel végzendő kapcsolt műveletek nem garantáltak. Más gyártók VIERA Link szabvánnyal kompatibilis eszközeinek használata esetén tanulmányozza át az adott eszközök használati útmutatóját.
- Ez a készülék támogatja a "VIERA Link Ver.5" funkciót. A "VIERA Link Ver.5" a VIERA Link kompatibilis Panasonic berendezésekhez kialakított szabványt jelenti. Ez a szabvány kompatibilis a Panasonic hagyományos VIERA Link berendezéseivel.

- ◇ **A felvétel/lejátszás gomb megnyomásával válthat a készülékkel lejátszás módra.**

1 Válassza ki a menüt.

MENU : [BEÁLLÍTÁS] → [VIERA Link] → [BE]

- Ha a VIERA Link nincs használatban, akkor a beállítás [KI] legyen.

2 Csatlakoztassa a készüléket HDMI mikrokábellel egy VIERA Link kompatibilis Panasonic tévéhez. (→ 129)

- Ha a tévén 2 vagy több HDMI bemeneti aljzat van, akkor ajánlott a készüléket egy HDMI aljzathoz, de nem a HDMI1 aljzathoz csatlakoztatni.
- A csatlakoztatott tévén el kell végezni a VIERA Link aktiválását. (A beállítás stb. részletei a TV használati útmutatójában találhatók.)

3 Használja a TV távvezérlőjét.

- A lejátszani kívánt jelenet vagy kép kiválasztásához nyomja meg a fel, le, balra vagy jobbra gombot, majd a középső gombot.

(Jelenetek kiválasztásakor)

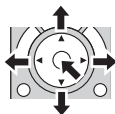

(Lejátszáskor)

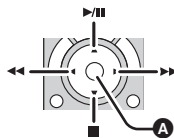

A Műveleti ikonok megjelenítése/elrejtése

- A távvezérlő színes gombjainak megnyomásakor az alábbi műveletek állnak rendelkezésre.

Zöld	<ul style="list-style-type: none">• Váltás a jelenetek/állóképek száma között bélyegképnyezetben (9 bélyegkép → 20 bélyegkép → 9 bélyegkép...)• Közelítés állóképre
Sárga	<ul style="list-style-type: none">• Jelenetek/állóképek törlése
Piros	<ul style="list-style-type: none">• Kizoomolás állóképről

■ Egyéb kapcsolt műveletek

Az áramellátás kikapcsolása:

Amikor a távvezérlővel kikapcsolja a tévét, akkor azzal a készüléket is kikapcsolja.

Automatikus bemenet kapcsolás:

Ha HDMI mikrokábellel csatlakoztatja, majd bekapcsolja a készüléket, akkor a TV bemeneti csatornája automatikusan átvált a készülék képére. Ha a TV standby helyzetben van, akkor automatikusan bekapcsol (ha [Set] van kiválasztva a TV [Power on link] beállításánál).

- A TV HDMI aljzatától függően előfordulhat, hogy elmarad a bemeneti csatorna automatikus átváltása. Ilyenkor a TV távvezérlőjével kell bemenetet váltani.

-
- Ha nem biztos abban, hogy az Ön tévéje vagy AV-erősítője VIERA Link kompatibilis, akkor olvassa el az eszközök használati útmutatóját.
 - A készülék és a Panasonic TV között elérhető kapcsolt műveletek akkor is az adott Panasonic TV típusától függenek, ha az VIERA Link kompatibilis. A TV által támogatott műveletek részletezését a TV használati útmutatójában találja meg.
 - Nem lehetséges a működtetés nem HDMI szabványon alapuló kábellel.

Másolás SD-kártya és a beépített memória között [WX970M]/[VX870M]/[V770M]



Az ezzel a készülékkel rögzített mozgóképek vagy állóképek szabadon másolhatók a készülékbe helyezett SD-kártya és a beépített memória között.

■ Ellenőrizze a másolási célhelyen felhasznált területet

A [MÉDIA ÁLLAPOT] segítségével ellenőrizheti az SD-kártya vagy a beépített memória felhasznált területét. (→ 41)

- 1 jelenetes kijelzésnél, illetve 20 jelenetes vagy 9 jelenetes kijelzés esetén a bélyegkép lenyomva tartásánál mozgóképek lejátszásakor a felvétel napja és pontos ideje, állóképek lejátszásakor pedig a felvétel napja és a fájlszám ellenőrizhető.
- A hordozók állapotától függően előfordulhat, hogy az SD-kártya vagy a beépített memória hátralevő kapacitásának bizonyos része nem használható fel.
- Ha nem elég egy SD-kártya hátralevő kapacitása, a másolást több SD-kártyára is el lehet végezni a képernyőüzenetek betartásával. Ilyen esetben az SD-kártyára utoljára másolt jelenet automatikusan felosztódik, hogy kitöltse az SD-kártyán fennmaradó helyet.
- A jelenetek felosztása (→ 120) és a jelenetválasztás szerinti másolás esetén lehetőség van csak a szükséges részeket lemásolni, vagy a másolást a hordozó hátralevő kapacitásához igazítani.

Másolás

- Ha nem túl nagy az SD-kártya hátralevő kapacitása, a készülék üzenetben kérdezi meg, hogy a másolást az SD-kártya összes adatának törlése után folytassa-e. A törölt adatok helyreállítása nem lehetséges.
- A körülbelüli másolási időtartam tekintetében lásd a 136. oldalt.

1 A felvétel/lejátszás gomb megnyomásával válthat a készülékkel lejátszás módra.

- Használja a hálózati adaptert vagy egy megfelelően feltöltött akkumulátort.



2 Válassza ki a menüt.











MENU : [MÁSOLÁS]

- | | |
|----------|---|
| [→] | SD-kártyáról a beépített memóriába történő másolásakor |
| [→]† | SD-kártyáról USB HDD-re történő másolásakor |
| [→] | Beépített memóriából az SD-kártyára történő másolásakor |
| [→]† | Beépített memóriából USB HDD-re történő másolásakor |

* Csak USB HDD csatlakoztatása esetén látható. (→ 137)

- Az ikerkamera backup-ként rögzített jelenetek mentése normál AVCHD jelenetekként történik a másolás során.

- [ → ] kiválasztásakor megtörténik a rögzítési formátum konvertálása. Ha nincs szükség a rögzítési formátum konvertálására, érintse meg a [NEM] ikont. Ha szükség van a rögzítési formátum konvertálására, érintse meg az [IGEN] ikont és válassza ki a másolási módszert.

[AVCHD  →  MP4]:	Ezzel lehet konvertálni a beépített memóriába MP4 (1280×720/25p vagy 640×360/25p) beállítással rögzített jelenetet AVCHD formátumra, majd átmásolni az SD-kártyára.
[MP4/Frame  →  MP4]:	Ezzel lehet konvertálni a beépített memóriába MP4 formátumban rögzített jelenetet* ¹ MP4 (1280×720/25p vagy 640×360/25p) jelenetre, majd átmásolni az SD-kártyára.
[4K MP4  →  MP4]* ² :	Ezzel lehet konvertálni a beépített memóriába 4K MP4 beállítással rögzített jelenetet MP4 (1920×1080/25p, 1280×720/25p vagy 640×360/25p) jelenetre, majd átmásolni az SD-kártyára.
[  →  MP4]:	Ezzel lehet konvertálni az ikerkamera backup-ként rögzített jelenetet* ³ MP4 (1280×720/25p vagy 640×360/25p) jelenetre, majd átmásolni az SD-kártyára.
[1080/50p  →  1080/50i]:	Ezzel lehet konvertálni a beépített memóriába 1080/50i beállítással rögzített jelenetet 1080/50p formátumra, majd átmásolni az SD-kártyára.



*1 iFrame jelenetek vagy MP4 (640×360/25p) módon mentett jelenetek konvertálása és másolása nem lehetséges.

*2 Csak [WX970] sorozat/ [VX870] sorozat

*3 Az ikerkamera backup-ként rögzített jelenet mentése normál MP4 jelenetként történik a konvertálás és másolás során.

- Ha staféta rögzítésű jelenetek vannak a beépített memóriában, akkor üzenet jelenik meg a képernyőn. Érintse meg a [IGEN] ikont és végezze el a másolást, miután egyesítette a staféta felvétel útján rögzített jeleneteket az SD-kártyára. (→ 126)

3 A képernyőkijelzést követve érintse meg a kívánt tételeket.

- A  megérintésével visszatérhet az előző lépéshez.
- ([JEL. VÁLASZT.] kiválasztása esetén)
Megérintésekor a jelenet/állókép kiválasztódik és a  jelzés lesz látható a bélyegképen. A művelet törléséhez érintse meg ismét a jelenetet/állóképet.
- ([DÁTUM VÁL.] kiválasztása esetén)
Megérintésekor a dátum kiválasztódik és piros keretet kap. A művelet törléséhez érintse meg ismét a dátumot.
- Legfeljebb 99 jelenet/állókép vagy 99 dátum állítható be egymás után.
- Ha 2 vagy több SD-kártya kell a másoláshoz, a kártyacserét a képernyőüzenetek betartásával végezze.

4 A másolás befejezve üzenet megjelenésekor érintse meg a [KILÉP] gombot.

- Megjelenik a másolás helyének bélyegképnézete.



A másolás leállítása menet közben

Másolás közben érintse meg a [MÉGSE] jelet.



Körülbelüli másolási időtartam

A maximális 4 GB adatmennyiségnek megfelelő mozgókép másolásához:



Kb. 5 perc és 15 perc között

Amikor egy teljes 4 GB méretű 1080/50p [ → ] történik:

Kb. 10 perc és 20 perc között

Amikor egy teljes 4 GB méretű AVCHD (HA) mozgókép esetén [AVCHD  → ] történik:

Kb. 15 perc és 30 perc között

Amikor egy teljes 4 GB méretű 4K MP4 (2160/25p) mozgókép esetén [4K MP4  → ] történik*:

Kb. 9 perc és 14 perc között

Amikor egy teljes 4 GB méretű MP4 (1080/50M) mozgókép esetén [MP4/frame  → ] történik:

Kb. 5 perc és 10 perc között

Kb. 600 MB mennyiségű állókép másolásához (képméret ):

Kb. 5 perc és 15 perc között

* Csak  sorozat/  sorozat

Ha a másolás befejezése után törölni akarja a mozgóképeket vagy állóképeket, a törlés előtt játssza le a mozgóképeket vagy állóképeket annak ellenőrzésére, hogy másolásuk helyesen történt-e meg.

- Az alábbi körülményektől függően a másolási időtartam hosszabb lehet.
 - A rögzített jelenetek száma nagy.
 - A készülék hőmérséklete magas.
- Ha a másolás helyére már vannak mozgóképek vagy állóképek rögzítve, akkor előfordulhat, hogy a készülék ugyanazt a dátumot adja vagy a dátum szerinti listázás kiválasztásakor nem jeleníti meg dátum szerint a képeket.
- Az AVCHD formátumban rögzített jelenetek 4 GB (kb.) vagy 30 perc (kb.) fölötti hossznál automatikusan felosztódnak az MP4 jelenetekre konvertálás és másolás során.
- Előfordulhat, hogy egy másik eszközön rögzített mozgóképek másolása nem lehetséges. A számítógép, például HD Writer AE 5.2 segítségével rögzített adatok másolása nem lehetséges.
- A védett beállítású mozgóképek és állóképek másolásakor megszűnik a másolt mozgóképek és állóképek védelmi beállítása.
- A jelenetek vagy állóképek másolásának sorrendje nem módosítható.

Másolás/lejátszás esetén USB HDD



- Ebben a használati útmutatóban az "USB merevlemez meghajtó" hivatkozása "USB HDD". Ha elvégzi egy (kereskedelmi forgalomban kapható) USB HDD csatlakoztatását a készülékhez egy USB csatlakozókábelrel (kereskedelmi forgalomban kapható), akkor az ezzel a készülékkel rögzített mozgóképeket és állóképeket átmásolhatja az USB HDD-re.
- A USB HDD-re másolt jelenetek és állóképek lejátszása is lehetséges.
- Az ezzel a készülékkel rögzített jelenetek és állóképek másolását a képmínőség megőrzése mellett végezheti.
- A használathoz olvassa el az USB HDD használati útmutatóját.

A másolás/lejátszás előkészítése

Az USB HDD vonatkozásában az alábbi támogatási oldalon található információk.

http://panasonic.jp/support/global/cs/e_cam

(Ez az oldal csak angol nyelvű.)

A formattálást igénylő USB HDD csatlakoztatásakor egy üzenet jelenik meg. A formattáláshoz kövesse a képernyőn megjelenő utasításokat.

Az USB HDD formattálása esetén az azon található összes adat törlődik. Az adatok helyreállítása nem lehetséges.

- Az alábbi esetekben nem használható a készülékhez csatlakoztatott USB HDD:
 - Ha az USB HDD kapacitása 160 GB alatt vagy 2 TB fölött van
 - Ha az USB HDD két vagy több partícióval rendelkezik
 - Ha az USB HDD formátuma nem FAT32
 - Ha a csatlakoztatás USB-elosztóval történik

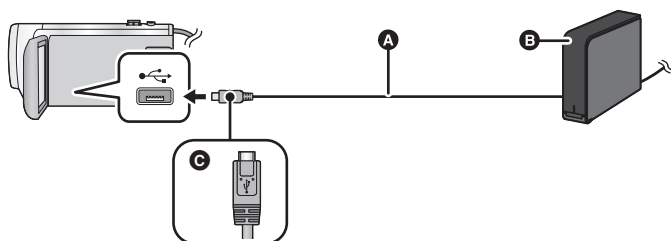

- A** USB csatlakozókábel (kereskedelmi forgalomban kapható)
 - B** USB HDD (kereskedelmi forgalomban kapható)
 - C** A jelzéssel ellátott oldalt felfelé fordítva csatlakoztassa az USB csatlakozókábel mikro A aljzatát a készülék USB aljzatához.
- Csatlakoztassa a készüléket a hálózati adapterhez.

1 (Asztali merevlemez használata esetén)

Csatlakoztassa a hálózati adaptert (USB HDD tartozék) az USB HDD-hez.

- Busztápos vagy hordozható USB HDD esetén a készülék az USB csatlakozókábelen (kereskedelmi forgalomban kapható) keresztül tudja biztosítani az USB HDD tápellátását.

2 Használjon hálózati adaptert és egy megfelelően feltöltött akkumulátort a készülékhez

- Ha a hálózati adapter nincs csatlakoztatva a készülékhez, akkor az USB HDD használata nem lehetséges.

3 Kapcsolja be a készüléket, majd a felvétel/lejátszás gomb megnyomásával váltson lejátszási módra.

4 Csatlakoztassa a készüléket az USB HDD-hez az USB csatlakozókábelrel (kereskedelmi forgalomban kapható).

- Olyan USB csatlakozókábelt (kereskedelmi forgalomban kapható) használjon, amelyik kompatibilis a készülék és az USB HDD USB aljzataival. Csatlakoztassa az USB csatlakozókábel mikro A aljzatát a készülék USB aljzatához.

Az USB HDD USB aljzatával kapcsolatos információkat az USB HDD használati útmutatója tartalmazza.

- A csatlakoztatás megtörténte eltarthat néhány percig.

5 Érintse meg a kívánt tételt.

[Egyszerű másolás]: Az ezzel a készülékkel készített, még nem átmásolt összes jelenet és állókép átmásolása. (→ 140)

[Kiválasztott file-ok másolása]: A kívánt jelenetek/állóképek kiválasztása, majd átmásolása. (→ 140)

[HDD lejátszás]: USB HDD-n tárolt jelenetek és állóképek lejátszása ezen a készüléken. (→ 141)

[Biztonságos eltávolítás]: A készülék és az USB HDD biztonságos eltávolítása.

- Az erről a készülékről más eszközökre másolt jeleneteket és állóképeket tartalmazó USB HDD csatlakoztatása esetén a következőket lehet tenni.
 - Mentés számítógépen, vagy újrairás USB HDD-re a HD Writer AE 5.2 használatával

Amikor az USB HDD egyéb eszközökhöz, például Blu-ray lemez felvételhez csatlakozik, az USB HDD formattálását kérő üzenet jelenhet meg. Formattálás esetén az USB HDD-n levő összes jelenet és állókép törölni fog. Ne végezzen formattálást, mert az így törölt fontos adatok visszaállítása nem lehetséges.

- Eye-Fi kártya (kereskedelmi forgalomban kapható) használatakor a [Eye-Fi átvitel] beállítása [KI] legyen. (→ 147) [BE] beállítás esetén hiába van csatlakoztatva az USB HDD a készülékhez, az nem fogja felismerni az USB HDD-t.

■ Másolás előtti ellenőrzések

- Az USB HDD első használatakor, illetve olyan USB HDD használata esetén, amely már más eszközökkel is használva volt, először végezze el a [MÉDIA FORMÁZ.] futtatását.
- Másolás előtt a [MÉDIA ÁLLAPOT] pontnál ellenőrizze az USB HDD szabad területének nagyságát.
- Az alábbi esetekben több időt vehet igénybe a másolás:
 - Sok jelenet van
 - A készülék hőmérséklete magas
- Ha Ön másolás elleni védelemmel látott el jeleneteket vagy állóképeket, akkor törlődik az átmásolt jelenetek vagy állóképek védelmi beállítása.
- A jelenetek másolásának sorrendje nem módosítható.

Ha a másolás befejezése után törölni akarja a hordozón levő adatokat, a törlés előtt végezze el az USB HDD lejátszását annak ellenőrzésére, hogy a másolás helyesen történt-e meg. (→ 141)

■ Formattálás

Ez a funkció az USB HDD inicializálására szolgál.

- Ne feledje, hogy egy hordozó formattálásakor a hordozón rögzített összes adat törlődik és nem állítható vissza. A fontos adatokról készítsen biztonsági másolatot számítógépen, stb.
- Csatlakoztassa a készüléket a USB HDD-hez és érintse meg a [HDD lejátszás] ikont.

MENU : [BEÁLLÍTÁS] → [MÉDIA FORMÁZ.] → [HDD]

- A formattálás befejezése után az üzenetképernyőről való kilépéshez érintse meg a [KILÉP] gombot.
- A formattáláshoz csatlakoztassa a készüléket az USB HDD-hez. Előfordulhat, hogy többé nem tudja használni az USB HDD-t ha annak formattálását más eszközön, például számítógépen stb. végzi.

■ A hordozóinformációk megjelenítése

Itt ellenőrizhető az USB HDD felhasznált kapacitása.

- Csatlakoztassa a készüléket a USB HDD-hez és érintse meg a [HDD lejátszás] ikont.

MENU : [BEÁLLÍTÁS] → [MÉDIA ÁLLAPOT]

- [WX970] / [WX979] / [VX870] / [VX878] / [V770] / [V777] / [V760]
A [MÉDIAVÁLTÁS] megérintésekor váltogathat az SD-kártya és az USB HDD kijelzése között.
[WX970M] / [VX870M] / [V770M]
A [MÉDIAVÁLTÁS] megérintésekor váltogathat az SD-kártya, a beépített memória és az USB HDD kijelzése között.

Egyszerű másolás

1 A másolás előkészületeként csatlakoztassa a készüléket az USB HDD-hez. (→ 137)

2 [Egyszerű másolás] megérintése.

- A [Kiválasztott file-ok másolása] vagy [HDD lejátszás] kiválasztása esetén szüntesse meg az USB HDD csatlakozását (→ 141), majd hajtsa végre az 1. lépést.

3 [WX970M] / [VX870M] / [V770M]

Érintse meg a másolási hordozót.

4 Érintse meg a [IGEN] ikont.

5 A másolás befejezve üzenet megjelenésekor érintse meg a [KILÉP] gombot.

- Megjelenik a másolás helyének bélyegképnézete.

A másolás leállítása menet közben:

Másolás közben érintse meg a [MÉGSE] jelet.

A kiválasztott fájlok másolása

1 A másolás előkészületeként csatlakoztassa a készüléket az USB HDD-hez. (→ 137)

2 [Kiválasztott file-ok másolása] megérintése.



- Jelenetek vagy állóképek másolása a [MENU] megérintésével és a [MÁSOLÁS] kiválasztásával is lehetséges.

3 [WX970] / [WX979] / [VX870] / [VX878] / [V770] / [V777] / [V760]

Érintse meg a [Következő] ikont.

[WX970M] / [VX870M] / [V770M]

Érintse meg a másolási hordozót.

[ → ]: SD-kártyáról USB HDD-re történő másoláskor.

[ → ]: Beépített memóriából USB HDD-re történő másoláskor.

- Az SD-kártya/beépített memória közötti másolás részletezése a 134. oldalon található.

4 A képernyőn megjelenő utasításokat követve érintse meg a kívánt tételeket.

- A [] megérintésével visszatérhet az előző lépéshez.

- ([JEL. VÁLASZT.] kiválasztása esetén)

Megérintésekor a jelenet/állókép kiválasztódik és a [] jelzés lesz látható a bélyegképen. A művelet törléséhez érintse meg ismét a jelenetet/állóképet.

- ([DÁTUM VÁL.] kiválasztása esetén)

Megérintésekor a dátum kiválasztódik és piros keretet kap. A művelet törléséhez érintse meg ismét a dátumot.

- Legfeljebb 99 jelenet/99 dátum választható ki folyamatosan.

5 A másolás befejezve üzenet megjelenésekor érintse meg a [KILÉP] gombot.

- Megjelenik a másolási célhely bélyegképnézete.

A másolás leállítása menet közben:

Másolás közben érintse meg a [MÉGSE] jelet.

Az USB HDD lejátszása

- Csak olyan mozgóképek/állóképek lejátszása lehetséges, amelyek másolása a készülék USB HDD-hez való csatlakoztatásával, illetve HD Writer AE 5.2 segítségével történt.

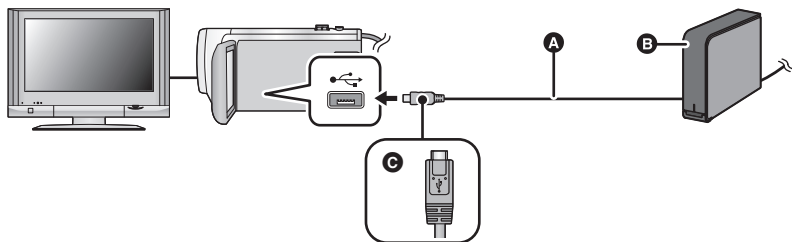

- A** USB csatlakozókábel (kereskedelmi forgalomban kapható)
- B** USB HDD (kereskedelmi forgalomban kapható)
- C** A jelzéssel ellátott oldalt felfelé fordítva csatlakoztassa az USB csatlakozókábel mikro A aljzatát a készülék USB aljzatához.

1 A lejátszás előkészületeként csatlakoztassa a készüléket az USB HDD-hez. (→ 137)

- Tévén történő lejátszás esetén csatlakoztassa a készüléket a tévéhez. (→ 129)

2 [HDD lejátszás] megérintése.

3 Érintse meg a lejátszani kívánt jelenetet vagy állóképet, majd indítsa el a lejátszást.



- A lejátszás ugyanúgy történik, mint amikor mozgóképek vagy állóképek lejátszására kerül sor. (→ 29, 95)

A készülék és az USB HDD közötti kapcsolat megszüntetéséhez

Érintse meg a  ikont az érintő menüben.

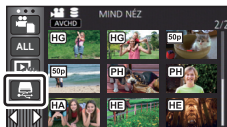
- Húzza ki a készülékből az USB-kábelt.





-
- A hordozó a lejátszási mód kiválasztása ikont megérintve is lejátszásra kapcsolható.
Az USB HDD csatlakoztatásakor  (USB HDD) választható ki a megjelenített hordozó típusok közül. (→ 29)
 - **WX970** sorozat/**VX870** sorozat/**V770** sorozat
Az ikerkamera backup-ként rögzített jelenetek mentése normál AVCHD jelenetekként történik az USB HDD-re másolás során.
 - **WX970**/**WX979**/**VX870**/**VX878**/**V770**/**V777**/**V760**
Az USB HDD lejátszása közben kiemeléses lejátszás mellett mentett jelenetek az SD-kártyára mentődnek.
 - **WX970M**/**VX870M**/**V770M**
Az USB HDD lejátszása közben kiemeléses lejátszás mellett mentett jelenetek a beépített memóriába mentődnek. A [MÁSOL] mentés utáni megérintésével ezek átmásolhatók az SD-kártyára.
 - Az USB HDD-n levő jelenetek és állóképek törlése időbe telhet.
 - Az  (USB HDD) lejátszása közben az alábbi tételek beállítása nem lehetséges.
 - [JELENET VÉD.]
 - [Részleges Törlés]
 - [FELOSZTÁS]
 - [KÉZI SZERKESZTÉS]
 - [FELOSZ&TÖRL.]
 - [Lassú Átalakítás]
 - [KONVERTÁLÁS MP4]
- WX970M**/**VX870M**/**V770M**
- [J.NETEK ÖSSZEFÜZ.]
 - [FELV. FOLYT. INFO TÖRL.]

Átjátszás Blu-ray lemez felvevővel, videóeszközökkel stb

■ Átjátszás előtti ellenőrzés

Ellenőrizze az átjátszáshoz használt berendezést.

Átjátszáshoz használt berendezés	Átjátszási képminőség	Az átjátszás menete
Berendezés SD-kártyanyílással	WX970 sorozat/ VX870 sorozat 4K képminőség/ nagyfelbontású képminőség* V770 sorozat/ V760 nagyfelbontású képminőség*	Közvetlenül helyezze be az SD-kártyát (→ 144) 
Berendezés USB csatlakozóaljzattal	WX970 sorozat/ VX870 sorozat 4K képminőség/ nagyfelbontású képminőség* V770 sorozat/ V760 nagyfelbontású képminőség*	Csatlakoztatás a tartozék USB-kábellel (→ 144) 
Berendezés SD-kártyanyílással vagy USB-csatlakozóaljzattal	Standard képminőség Mivel ez a minőség a nagyfelbontású (AVCHD) szabvánnyal nem kompatibilis berendezéseken is lejátszható, így terjesztési célú átjátszáshoz ez ajánlott.	Csatlakoztatás AV-kábellel (kereskedelmi forgalomban kapható) (→ 146) 

* Előfordulhat, hogy egyes berendezések nem kompatibilisek a 4K MP4, a nagyfelbontású (AVCHD) vagy az MP4 (iFrame) formátummal. Ilyen esetben a csatlakoztatáshoz (kereskedelmi forgalomban kapható) AV-kábelt használjon és az átjátszást standard képminőségben végezze. (→ 146)

- Az SD-kártyanyílás, az USB-csatlakozóaljzat vagy az AV-kábel csatlakozóaljzatának pontos helyét illetően tanulmányozza az adott berendezés használati útmutatóját.
- Az MP4/iFrame jelenetek átjátszása nem lehetséges SD-kártyák behelyezésével, illetve USB-kábeles csatlakoztatással. Az MP4/iFrame jelenetek átjátszásához lásd a 146. oldalt.

Az ezzel a készülékkel rögzített jelenetek átjátszhatók olyan Panasonic Blu-ray lemez felvevőre vagy DVD-felvevőre, amelyek támogatja az Ön által használandó felvételi formátumot vagy felvételi módot.

- Előfordulhat, hogy a bemutatott berendezések egyes országokban vagy térségekben nem kaphatók.



■ Átjátszás SD-kártyanyílással rendelkező berendezéssel

Az átjátszás egy SD-kártya behelyezésével közvetlenül végezhető.

- **WX970M** / **VX870M** / **V770M**

Jelenetek vagy állóképek másolása a beépített memóriából SD-kártyára, további részletek a [134.](#) oldalon.

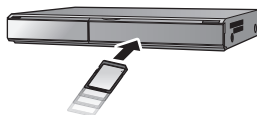

■ Átjátszás USB-csatlakozóaljzattal rendelkező berendezéssel

Az átjátszás egy USB-kábel csatlakoztatásával végezhető.

- Használja a hálózati adaptert, mert így nem kell félnie attól, hogy lemerül az akkumulátor.
- **Kapcsolja be a készüléket.**

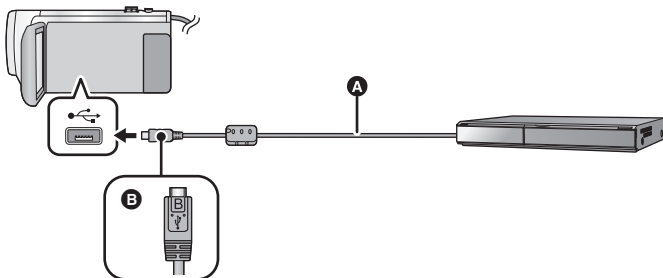

- A** USB-kábel (tartozék)
 - B** A jelzéssel ellátott oldalt felfelé fordítva csatlakoztassa az USB-kábel mikro B aljzatát a készülék USB aljzatához.
- Nyomja be teljesen a dugaszokat.

1 Csatlakoztassa a készüléket Blu-ray lemez felvevőhöz vagy nagyfelbontású (AVCHD) kompatibilis DVD-felvevőhöz.

- A készülék képernyőjén megjelenik az USB funkcióválasztó képernyő.

2 Érintse meg a [FELVEVŐ] ikont a készülék képernyőjén.

- Ha nem a [FELVEVŐ] kiválasztása történik, csatlakoztassa újra az USB-kábelt.

- **WX970** / **WX979** / **VX870** / **VX878** / **V770** / **V777** / **V760**

Akkumulátor használatkor az LCD monitor körülbelül 5 másodperc után kikapcsol. Az LCD monitor bekapcsolásához érintse meg a képernyőt.

3 **WX970M** / **VX870M** / **V770M**

Érintse meg az átjátszási célhely hordozóját.

- Akkumulátor használatkor az LCD monitor körülbelül 5 másodperc után kikapcsol. Az LCD monitor bekapcsolásához érintse meg a képernyőt.

4 Átjátszás a Blu-ray lemez felvevőn vagy a nagyfelbontású (AVCHD) kompatibilis DVD-felvevőn keresztül beállított műveletekkel.

- **WX970M** / **VX870M** / **V770M**

Átjátszás közben ne érintse meg a [MÉDIAVÁLTÁS] ikont a készülék kijelzőjén.

Tudnivalók a készülék képernyőkijelzéséről

- Amikor a készülék éppen hozzáfér az SD-kártyához, a készülék képernyőjén megjelenik a kártyahozzáférés ikon (), vagy világít a kártyahozzáférés lámpa.

- **WX970M** / **VX870M** / **V770M**

Amikor a készülék éppen hozzáfér a beépített memóriához, a készülék képernyőjén megjelenik a beépített memória hozzáférés ikon (), vagy világít a hozzáférés lámpa.

- A készülék valamelyik hordozóhoz való hozzáférése során ne csatlakoztassa le az USB kábelt, hálózati adaptert vagy akkumulátort, mert ez a rögzített tartalom elvesztését eredményezheti.

-
- Csak a tartozékként adott USB-kábelt használja. (A működés semmilyen más USB-kábel mellett nem garantált.)
 - Az ikerkamera backup-ként rögzített jelenetek mentése normál AVCHD jelenetekként történik egy Panasonic Blu-ray lemez felvevőre vagy DVD-felvevőre való átjátszás során.
 - Amikor a készülék USB-kábellel van bekapcsolt állapotban csatlakoztatva Panasonic Blu-ray lemez felvevőhöz vagy DVD-felvevőhöz, akkor a készülék a csatlakoztatott berendezésről áramot is kap.
 - Az átjátszási és lejátszási módokra vonatkozó további részleteket a Blu-ray lemez felvevő vagy a DVD-felvevő kezelési útmutatója tartalmazza.
 - Amikor a készülék egy Blu-ray lemez felvevőhöz csatlakozik, átjátszási műveletek képernyő jelenhet meg Blu-ray lemez felvevőhöz csatlakozó television. Ilyen esetben végezze el az 1. - 4. lépés műveleteit.
 - A készülék felvétel/lejátszás gombjának lenyomásával nem lehetséges felvétel mód/lejátszás mód váltást végezni, amíg csatlakoztatva van a Blu-ray lemez felvevő vagy DVD-felvevő. Ezen műveletek előtt csatlakoztassa le az USB-kábelt.
 - Üzenet jelenik meg, ha átjátszás közben lemerül az akkumulátor. Az átjátszás felfüggesztése a Blu-ray lemez felvevő működtetésével lehetséges.
 - **WX970M** / **VX870M** / **V770M**
Ha az 1080/50p rögzítésű jeleneteket 1080/50i felvételi formátumra konvertálja, akkor már át tudja játszani azokat az AVCHD Progressive szabványt nem támogató eszközökre. (→ 135)



■ Átjátszás SD-kártyanyílás vagy USB-aljzat nélküli berendezéssel, vagy videoeszköz használatával

Az átjátszás egy (kereskedelmi forgalomban kapható) AV-kábel csatlakoztatásával végezhető.

- Használja a hálózati adaptert, mert így nem kell félnie attól, hogy lemerül az akkumulátor.

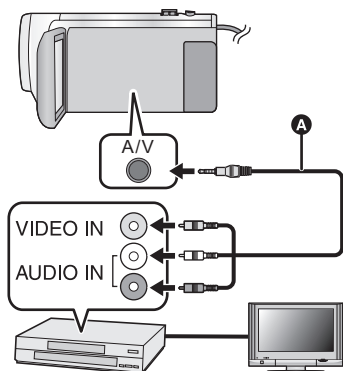

Változtassa meg a készülékhez csatlakoztatott videoeszköz és TV videobemenetét.

- A készülék csatlakoztatásához használt aljzattól függően változik a beállított csatorna.
- A részleteket a videoeszköz használati útmutatójában találja meg.
- Nyomja be teljesen a dugaszokat.
- **A** AV-kábel (kereskedelmi forgalomban kapható)

- A felvétel/lejátszás gomb megnyomásával válthat a készülékkel lejátszás módra.

1 Csatlakoztassa a készüléket egy videoeszközhöz és indítsa el a lejátszást ezen a készüléken.

2 Indítsa el a felvételt a csatlakoztatott eszközön.

- A rögzítés (átjátszás) leállításához állítsa le a készüléken a lejátszást, miután a rögzítőeszközön leállította a felvételt.

-
- Előfordulhat, hogy egyes képernyők, így például a menüképernyő, csökkentett méretben jelennek meg a tévén.
 - Ha a dátum és az idő kijelzése, valamint a funkcióikonok megjelenítése felesleges, akkor átjátszás előtt kapcsolja ki ezeket. (→ 35, 130)

Az átjátszott képek széles képernyőjű tévén való lejátszásakor előfordulhat, hogy a képek függőlegesen megnyúlnak.

Ilyenkor tanulmányozza át a csatlakoztatott eszköz használati útmutatóját, vagy olvassa el a széles képernyőjű tévé használati útmutatóját, és 16:9 oldalarányt állítson be.

Az Eye-Fi™ kártya használata

Egy (kereskedelmi forgalomban kapható) Eye-Fi kártya használata esetén Ön mozgóképeket és állóképeket rögzíthet a kártyára, majd azokat vezeték nélküli hálózaton keresztül számítógépre mentheti vagy fájlmegosztó oldalra töltheti fel.

- Az Eye-Fi kártya funkcióinak működése (beleértve a vezeték nélküli adattovábbítást is) nem garantált ennél a terméknél. A kártya hibás működése esetén forduljon a kártya gyártójához.
- Az Eye-Fi átviteli lehetőség használatához szélessávú vezeték nélküli LAN környezet szükséges.
- Az Eye-Fi kártya használatához országos vagy regionális kormányzati engedély szükséges. Engedély nélkül tilos használni. Ha Ön nem biztos abban, hogy engedélyezett-e a használat, érdeklődjön a kártya gyártójánál.
- A kommunikáció elfogásának, helytelen felhasználásoknak, személyazonosság lopásoknak, stb. elkerülése érdekében nagyon javasolt a megfelelő biztonsági beállítások (titkosítási beállítások) konfigurálása. További részletekért olvassa el az Eye-Fi kártya és a hozzáférési pont használati útmutatóját.
- **Az Eye-Fi kártyához adott szoftvert előzetesen telepítse számítógépére, majd végezze el az Eye-Fi beállítások konfigurálását. (A beállítási módokhoz stb. olvassa el a kártya használati útmutatóját, vagy forduljon a kártya gyártójához)**

- **Egy (kereskedelmi forgalomban kapható) Eye-Fi kártya behelyezése a készülékbe.**

- **(WX970M) / (VX870M) / (V770M)**

(Mozgóképfelvétel mód vagy állóképfelvétel mód melletti használat esetén)

A használandó kártyát állítsa be felvételi hordozóként. (→ 24)



(Lejátszási mód melletti használat esetén)

Válassza ki a lejátszási mód ikont a bélyegképnézetű képernyőről, majd a hordozónál alkalmazza a  (kártya) beállítást. (→ 29)

Válassza ki a menüt.

MENU : [BEÁLLÍTÁS] → [Eye-Fi átvitel] → [BE]

- Ha a [Eye-Fi átvitel] beállítása [BE], akkor az átvihető fájlok átvitele automatikusan megtörténik.
- Egy fájl átvitelének elvetéséhez kapcsolja ki a készüléket vagy válassza az [Eye-Fi átvitel] pontnál a [KI] beállítást.
- A vásárláskor a beállítás [KI]. Az Eye-Fi kártyának a készülékből való kivételekor ez a beállítás minden alkalommal [KI] lesz.
- Mozgóképek felvétele közben az Eye-Fi átvitelek nem elérhetők.
- A fájl átviteli állapota a bélyegképnézetű képernyőn ellenőrizhető.

	Fájl átvitele megtörtént
	Fájl átvitelre várakozik
	Fájl átvitele nem lehetséges

■ Az Eye-Fi közvetlen mód használata

Ha előzetesen számítógépen megtörténik a szükséges beállítás, akkor a fájlok a vezeték nélküli hozzáférési pont kihagyásával közvetlenül is átvihetők a Eye-Fi kártyáról egy okostelefonra.

- **Telepítse számítógépére az Eye-Fi kártyához tartozékként adott szoftvert, majd konfigurálja az Eye-Fi közvetlen mód beállításait.**
- **Egy (kereskedelmi forgalomban kapható) Eye-Fi kártya behelyezése a készülékbe. Válassza ki a menüt.**

MENU : [BEÁLLÍTÁS] → [Eye-Fi DIREKT]

- Ez a mód csak akkor jelenik meg, ha az [Eye-Fi átvitel] beállítása [BE].
- A mód az alábbi lépések esetén törlődik.
 - Amikor kikapcsolják az áramellátást
 - Mozgóképfelvétel megkezdésekorA fenti lépéseken kívül a mód az Eye-Fi kártyával is törölhető.
- Az Eye-Fi közvetlen módon keresztüli csatlakozás esetén a [ENERGIATAKAR. (AKKU)] [ENERGIATAKAR. (AC)] kiiktatódik.

■ Fájlok kiválasztása átvitelhez

Ha számítógépen előzetesen elvégzi a kívánt beállításokat, akkor egyedül is megoldhatja a fájlok átvitelét. A beállítási módokhoz stb. olvassa el a kártya használati útmutatóját, vagy forduljon a kártya gyártójához.

- **Telepítse számítógépére az Eye-Fi kártyához tartozékként adott szoftvert, majd konfigurálja az átviteli kiválasztás beállításokat.**
- **Egy (kereskedelmi forgalomban kapható) Eye-Fi kártya behelyezése a készülékbe.**

1 A felvétel/lejátszás gombot megnyomva váltson lejátszási módra.

2 Érintse meg a lejátszási mód kiválasztása ikont. (→ 29)

3 **[WX970]/[WX979]/[VX870]/[VX878]/[V770]/[V777]/[V760]**

Végezze el a [4K MP4]*, [MP4/iFrame] vagy [FOTÓ] kiválasztását. (→ 29)

[WX970M]/[VX870M]/[V770M]

A hordozó (kártya) helyzetbe állítása után végezze el az [4K MP4]*, [MP4/iFrame] vagy [FOTÓ] kiválasztását. (→ 29)

* Csak [WX970] sorozat/[VX870] sorozat

- [WX970] sorozat/[VX870] sorozat/[V770] sorozat

Az AVCHD jelenetek vagy az ikerkamera backup-ként rögzített jelenetek nem alkalmazhatók kiválasztott átviteli beállításként.

- [V760]



AVCHD jelenetek nem alkalmazhatók kiválasztott átviteli beállításként.

4 Válassza ki a menüt.

MENU : [VIDEÓBEÁLL.] vagy [FOTÓBEÁLL.] → [ÁTVITEL/VÉDELEM]

- A beállítási mód ugyanaz, mint a jelenetek védelmi beállításai esetén. (→ 122)
- Ha a kiválasztott átviteli beállítás nincs konfigurálva a számítógépen, akkor [JELENET VÉD.] jelenik meg és a kiválasztott átviteli beállítás konfigurálása nem lehetséges.
- Ha az Eye-Fi kártya írásvédő kapcsolója a LOCK oldalon van, akkor [JELENET VÉD.] jelenik meg és az átviteli kiválasztás beállítás ki van iktatva. Állítsa át az írásvédő kapcsolót.
- A védelmi beállítás azon fájlokra is érvényes, amelyeknél [ÁTVITEL/VÉDELEM] került beállításra. Egy fájl törléséhez vagy elforgatásához előbb a [ÁTVITEL/VÉDELEM] elvetése szükséges és csak ezután végezhető el a művelet.

- Az Eye-Fi menü csak Eye-Fi kártya használata esetén jelenik meg.
- A kártya specifikáció stb. változásai miatt nem garantálható az Eye-Fi átviteli tulajdonság jövőbeni folyamatos működése.
- Használat előtt végezze el az Eye-Fi kártya firmware legújabb változatra való frissítését az Eye-Fi kártyához tartozékként adott szoftver segítségével.
- Az Eye-Fi kártya végtelen memória funkciójának bekapcsolása esetén a kártyáról átvitt fájlok automatikusan törölődhetnek.
- A fájlok átvitele következtében az Eye-Fi kártya felmelegedhet. Mivel az Eye-Fi kártya használata gyorsítja az akkumulátor lemerülését, ajánlatos a kártyát lejátszási módban használni.
- Az Eye-Fi beállítása a felvétel szüneteltetése közben ellenőrizhető.

	[Eye-Fi átvitel] beállítás [BE] (átvitel Eye-Fi közvetlen módban)
	[Eye-Fi átvitel] beállítás [BE]
	[Eye-Fi átvitel] beállítás [KI]

- Ha az Eye-Fi kiveszik, majd újra behelyezik a készülékbe, akkor az Eye-Fi funkciókat ismét be kell állítani a menüből.
- Az Eye-Fi kártya használatakor ügyeljen az írásvédő kapcsoló átállítására. (→ 15)
- A fájlok törlése előtt ellenőrizze, hogy megtörtént-e átvitelük a számítógépre vagy feltöltésük a megosztó oldalra.
- Ne használja az Eye-Fi kártyát olyan helyeken, ahol tilos vezeték nélküli eszközöket használni, például repülőgépen stb.
- A hálózati viszonyoktól függően az átvitel időbe telhet. A hálózati viszonyok romlása esetén pedig az átvitel akár meg is szakadhat.
- 2 GB feletti méretű fájlok átvitele nem lehetséges. Az ilyen fájlokat előbb a fájl méret csökkentése érdekében fel kell osztani. (→ 120)

Wi-Fi® funkció

■ A készülék használata vezeték nélküli LAN eszközként

A vezeték nélküli LAN eszközként nagyobb biztonságot igénylő berendezések vagy számítógépes rendszerek használata esetén ügyelni kell arra, hogy minden szükséges intézkedés megtörténjen az adott rendszerek biztonsága érdekében. A Panasonic semmilyen kárért nem vállal felelősséget akkor, ha a készüléket vezeték nélküli LAN eszköztől eltérő célra használják.

■ A készülék Wi-Fi funkciójának használata csak olyan országokban feltételezett, ahol ezt a készüléket árusítják

A forgalmazási országoktól eltérő országokban való használat esetén fennáll a kockázat, hogy a készülék megszegi a rádióhullámokra vonatkozó előírásokat, és a Panasonic ilyen esetben nem vállal felelősséget.

■ Fennáll a kockázata a rádióhullámokon keresztül küldött és fogadott adatok elfogásának

Ne feledje, hogy fennáll a kockázata a rádióhullámokon keresztül küldött és fogadott adatok harmadik fél általi elfogásának.

■ Ne használja a készüléket mágneses mezők, statikus elektromosság vagy interferencia esetén

- Ne használja a készüléket mágneses mezők, statikus elektromosság vagy interferencia esetén, például mikrohullámú sütők közelében. Ekkor ugyanis előfordulhat, hogy a rádióhullámok nem érik el a készüléket.
- Zsinór nélküli telefonok vagy a 2,4 GHz-es rádióhullámsávot használó más vezeték nélküli LAN eszközök közelében használva a készülék mindkét eszköznél a teljesítmény csökkenését okozhatja.

■ Ne csatlakozzon az Ön által nem használható vezeték nélküli hálózathoz

Amikor a készülék használja a Wi-Fi funkcióját, akkor automatikusan megkeresi a vezeték nélküli hálózatokat. Ekkor megjelenhetnek az Ön által nem használható vezeték nélküli hálózatok is (SSID), de Önnek tilos ilyen hálózathoz kapcsolódnia, mert ez jogosulatlan hozzáférésnek minősülhet.

* SSID jelenti azt az eszköznevet, amellyel vezeték nélküli LAN kapcsolaton keresztül azonosítható egy hálózat. Az adatátvitel akkor lehetséges, ha az SSID mindkét eszköznél azonos.

■ Használat előtt

Mielőtt Wi-Fi funkciót használna a készülékkel, egy vezeték nélküli hozzáférési pontra vagy vezeték nélküli LAN funkcióval rendelkező céleszközre van szüksége.

- Saját eszközhöz, például az okostelefonhoz a működtetése és beállítása előtt olvassa el az eszköz használati útmutatóját.

■ A készülék NFC-kompatibilis

Az NFC (rövid hatótávolságú kommunikáció) funkcióval Ön könnyen elvégezheti a készülék és az okostelefon közötti Wi-Fi kapcsolathoz szükséges adatok átvitelét.

Ez a funkció NFC kompatibilis eszközzel használható Android™ esetén (2.3.3 vagy újabb operációs rendszer). (Egyes típusok kivételével)

■ A készülék WPS-kompatibilis

A WPS (Wi-Fi Protected Setup™) funkcióval Ön könnyen kapcsolódhat egy vezeték nélküli LAN eszközhöz és biztonsági beállításokat végezhet.

- A készülék nem használható nyilvános vezeték nélküli LAN kapcsolathoz való csatlakozásra.
- Vezeték nélküli hozzáférési pont használatakor IEEE802.11b, IEEE802.11g vagy IEEE802.11n kompatibilis eszközt kell alkalmazni.
- Ez a készülék a 2,4 GHz-es frekvenciát használja. Ezért nem lehetséges vezeték nélküli LAN kapcsolódás kialakítása az 5 GHz-es frekvencia használatával.
- Vezeték nélküli hozzáférési pont használatakor az információk biztonsága érdekében nagyon ajánlott titkosítást beállítani.
- Jelenetek vagy állóképek küldésekor ajánlatos a hálózati adapter használata. Az akkumulátor használata esetén ajánlatos teljesen feltöltött akkumulátort használni.
- Mozdóképek vagy állóképek mobil hálózaton vagy pányvázással (tethering) történő küldésekor az Ön szolgáltatási szerződésétől függően magas kommunikációs díjak jelentkezhetnek.
- A rádióhullám viszonyoktól függően előfordulhat, hogy a készülék nem tud vezeték nélküli hozzáférési ponthoz csatlakozni.
- Ha nem sikerül a mozgókép vagy állókép átvitele, irányítsa a Wi-Fi jeladót (→ 10) a vezeték nélküli eszközre (okostelefon stb.).
- Az akkumulátor jelzőlámpa piros villogásakor előfordulhat, hogy nem indul el vagy megszakad a kapcsolat más berendezésekkel.
- A Wi-Fi jeladó a Wi-Fi funkció használata közben felmelegedhet; ez azonban nem jelent meghibásodást. (→ 10)

[Távírányítás]

Egy okostelefonnal Ön felvétel/lejátszás műveleteket végezhet távolról, illetve az ezzel a készülékkel rögzített mozgóképeket vagy állóképeket tölthet fel SNS (közösségi oldal) felületekre.

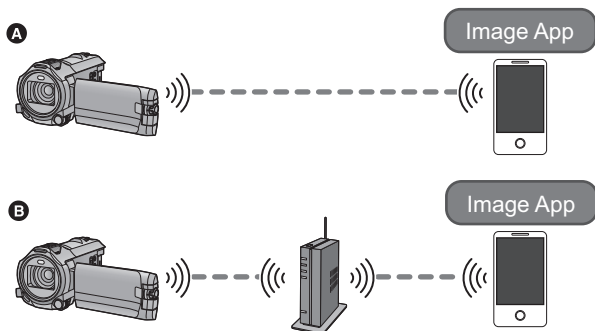

- A** Okostelefonhoz való közvetlen kapcsolódás esetén
- B** Vezeték nélküli hozzáférési ponthoz való kapcsolódás esetén

- Kapcsolja be okostelefonján a Wi-Fi funkciót.
- A távoli műveletek közben soha ne vegye ki az SD-kártyát.

- A működtetéshez lásd a [Help] részt a "Image App" menüben.

Vigyázat:

Ennek a funkciónak a használatakor fordítson különös gondot a fotótéma személyes, hasonlósági, stb. jogaira. A funkciót csak saját felelősségére használja.

Előkészületek a [Távírányítás] használatához

- 1** Telepítse okostelefonján a "Image App" okostelefonos alkalmazást. (→ 181)
 - 2** Ellenőrizze, hogy az okostelefon Android (NFC-kompatibilis), Android (nem NFC-kompatibilis) vagy iOS eszköz-e.
- Ha az okostelefon NFC-kompatibilis, akkor az NFC jelzés meg fog jelenni az "Image App" indításakor.

Közvetlen Wi-Fi kapcsolódás beállítása a készülék és egy okostelefon között

Közvetlen NFC kapcsolódás beállítása a készülék és egy okostelefon között.

■ Ha az eszköz Android (NFC-kompatibilis)

NFC útján állítson be közvetlen kapcsolódást a készülék és egy okostelefon között.

• Ugorjon a "[Távirányítás] használata közvetlen kapcsolódással" című részhez. (→ 154)

■ Ha az eszköz Android (nem NFC-kompatibilis) vagy iOS

Használja a készüléket és az okostelefont a közvetlen kapcsolódás beállításához.

Ellenőrizze a [Közvetlen kapcsolat jelszó] beállítást a [Wi-Fi beállít] pontnál. (→ 194)

- A [Közvetlen kapcsolat jelszó] alapbeállítása [KI].
Szükség szerint válassza a [BE] pontot, például ha az adott Wi-Fi környezethez beállítás szükséges.
- **Amikor a [Közvetlen kapcsolat jelszó] beállítása [KI]**
 - Kapcsolódás [KI] helyzetű [Közvetlen kapcsolat jelszó] útján (→ 188)
- **Amikor a [Közvetlen kapcsolat jelszó] beállítása [BE]**
 - [Egyszerű csatlakozás (WPS)] (→ 189)
 - Kapcsolódás QR kóddal (→ 189)
 - Kapcsolódás SSID és jelszó beírásával (→ 190)

A Wi-Fi kapcsolódás megtörténtekor ugorjon a "[Távirányítás] használata közvetlen kapcsolódással" című részhez. (→ 154)

Wi-Fi kapcsolódás beállítása vezeték nélküli hozzáférési ponton keresztül

- 1 Ellenőrizze, hogy a vezeték nélküli hozzáférési pont IEEE802.11b/g/n kompatibilis-e.**
- 2 Állítson be közvetlen Wi-Fi kapcsolódást a készülék és a vezeték nélküli hozzáférési pont között**

- [Egyszerű csatlakozás (WPS)] (→ 185)
- Kapcsolat beállítása vezeték nélküli hozzáférési pont keresésével (→ 186)
- Kapcsolat beállítása kézzel (→ 187)

A Wi-Fi kapcsolódás megtörténtekor ugorjon a "[Távirányítás] használata vezeték nélküli hozzáférési pont kapcsolódással" című részhez. (→ 155)

-
- [Wi-Fi beállítás varázsló] segítségével beállítható Wi-Fi kapcsolódás a "Image App" okostelefonos alkalmazáshoz is. (→ 183)

[Távírányítás] használata közvetlen kapcsolódással

■ Ha az eszköz Android (NFC-kompatibilis)

- Állítsa okostelefonján BE állásba a NFC funkciót.

1 Indítsa el a “Image App” okostelefonos alkalmazást.

2 Érintse meg az okostelefont a készülék ikonján.

- Érintse meg az NFC érintőhelyet, miközben az NFC jelzés megjelenik az okostelefon képernyőjén.
- Ha az okostelefon első alkalommal kapcsolódik a készülékhez, érintse meg a [IGEN] ikont a készülék képernyőjén, majd érintse meg ismét az okostelefont a készülék ikonján.
- Ha az okostelefon megérintésekor sem sikerül felismertetni a készüléket, váltson pozíciót és próbálja újra.
- Addig nem lehetséges kapcsolatot létrehozni, amíg a készülék valamilyen képet rögzít.
- A kapcsolódás megtörténtekor az okostelefon képernyőjén megjelenik a készülék képe.
- Ha a készülék kikapcsolása az LCD monitorral történik, akkor a bekapcsoláshoz elég megérinteni az okostelefont a készülék ikonján.

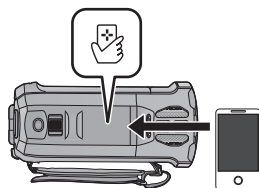

Ha Ön megérinti a második okostelefont, amikor a készülék már csatlakozott az elsőhöz

A készülékhez már csatlakozott első okostelefonnal végzett távoli művelet megszakad, és az újonnan megérintett okostelefon fog kapcsolódni.

- A kapcsolat nem hozható létre, amíg a készülék a távoli műveletek során éppen egy fájl rögzítését vagy másolását végzi.

■ Ha az eszköz Android (nem NFC-kompatibilis) vagy iOS

Menjen a 2. lépésre, ha a Wi-Fi kapcsolat létrehozása a [Wi-Fi beállítás] [Közvetlen kapcsolat] pontján keresztül történt (→ 188).

1 Nyomja meg a készülék Wi-Fi gombját és érintse meg a [Távírányítás] ikont.



- Kapcsolódási készenlét állapotba kerül távoli műveletekhez.

2 Indítsa el a “Image App” okostelefonos alkalmazást.

- (Amikor a [Közvetlen kapcsolat jelszó] beállítása [KI])
Ha az okostelefon első alkalommal kapcsolódik a készülékhez, üzenet jelenik meg a készülék képernyőjén. Érintse meg az [IGEN] ikont.
- A kapcsolódás megtörténtekor az okostelefon képernyőjén megjelenik a készülék képe.

[Távírányítás] kilépés:

Érintse meg a [KILÉP] ikont vagy nyomja meg a Wi-Fi gombot.

- Megjelenik az üzenet. A [IGEN] megérintésével zárja be a jelzést.

-
- Miután a készüléket az LCD monitorral kapcsolta ki, akkor a készülék ikonján levő okostelefon megérintésével is bekapcsolhatja a készüléket és elindíthatja az NFC kommunikációt. (Ha a bekapcsoló gombbal kapcsolta ki a készüléket, akkor a készülék ikonján levő okostelefont megérintve nem lehetséges a készülék bekapcsolása)

- Az alábbi műveletek legfeljebb tíz okostelefon regisztrálását teszik lehetővé. Ha a szám a tized meghaladja, a legrégebbi regisztrációs dátumhoz tartozó okostelefon információk törlődni fognak.
 - NFC-kompatibilis okostelefon megérintése a készüléken.
 - A [Közvetlen kapcsolat jelszó] beállítása [KI] helyzetbe, valamint a készülék és egy okostelefon közvetlen csatlakoztatása.
- Az adott eszköz útmutatójában tájékozódjon arról, hogy miként kell beállítani és használni egy NFC-kompatibilis okostelefont.

[Távírányítás] használata vezeték nélküli hozzáférési pont csatlakozással

■ Ha az eszköz Android (NFC-kompatibilis)



- Állítsa okostelefonján BE állásba a NFC funkciót.

1 Kapcsolódjon az okostelefonnal egy vVezeték nélküli hozzáférési ponthoz.

- Ha az NFC használata melletti csatlakozás első alkalommal történik, csatlakoztassa a készüléket egy vezeték nélküli hozzáférési ponthoz. (→ 185)

2 Indítsa el a “Image App” okostelefonos alkalmazást.

3 Érintse meg az okostelefont a készülék ikonján.

- Érintse meg az NFC érintőhelyet, miközben az NFC jelzés megjelenik az okostelefon képernyőjén.
- Ha az okostelefon első alkalommal csatlakozik a készülékhez, érintse meg a [IGEN] ikont a készülék képernyőjén, majd érintse meg ismét az okostelefont a készülék  ikonján.
- Ha az okostelefon megérintésekor sem sikerül felismertetni a készüléket, váltson pozíciót és próbálja újra.
- A csatlakozás megtörténtekor az okostelefon képernyőjén megjelenik a készülék képe.
- Addig nem lehetséges kapcsolatot létrehozni, amíg a készülék valamilyen képet rögzít.
- Ha a készülék kikapcsolása az LCD monitorral történik, akkor a bekapcsoláshoz elég megérinteni az okostelefont a készülék  ikonján.

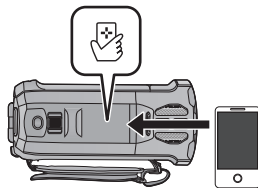

Ha Ön megérinti a második okostelefont, amikor a készülék már csatlakozott az elsőhöz

A készülékhez már csatlakozott első okostelefonnal végzett távoli művelet megszakad, és az újonnan megérintett okostelefon fog csatlakozni.

- A kapcsolat nem hozható létre, amíg a készülék a távoli műveletek során éppen egy fájl rögzítését vagy másolását végzi.

■ Ha az eszköz Android (nem NFC-kompatibilis) vagy iOS

- 1 Kapcsolódjon az okostelefonnal egy vVezeték nélküli hozzáférési ponthoz.
- 2 Nyomja meg a készülék Wi-Fi gombját és érintse meg a [Távírányítás] ikont.



- Kapcsolódási készenlét állapotba kerül távoli műveletekhez.

3 Indítsa el a “Image App” okostelefonos alkalmazást.

- A kapcsolódás megtörténtekez az okostelefon képernyőjén megjelenik a készülék képe.

[Távírányítás] kilépés:

Erintse meg a [KILÉP] ikont vagy nyomja meg a Wi-Fi gombot.

- Megjelenik az üzenet. A [IGEN] megérintésével zárja be a jelzést.

-
- Miután a készüléket az LCD monitorral kapcsolta ki, akkor a készülék ikonján levő okostelefon megérintésével is bekapcsolhatja a készüléket és elindíthatja az NFC kommunikációt. (Ha a bekapcsoló gombbal kapcsolta ki a készüléket, akkor a készülék ikonján levő okostelefont megérintve nem lehetséges a készülék bekapcsolása)
 - Az alábbi műveletek legfeljebb tíz okostelefon regisztrálását teszik lehetővé. Ha a szám a tízet meghaladja, a legrégebbi regisztrációs dátumhoz tartozó okostelefon információk törlődni fognak.
 - NFC-kompatibilis okostelefon megérintése a készüléken.
 - A [Közvetlen kapcsolat jelszó] beállítása [KI] helyzetbe, valamint a készülék és egy okostelefon közvetlen csatlakoztatása.
 - Az adott eszköz útmutatójában tájékozódjon arról, hogy miként kell beállítani és használni egy NFC-kompatibilis okostelefont.

[Távírányítás] tudnivalók

Képernyőkijelzés távoli műveletek közben

Példák az okostelefon képernyő megjelenésére mozgóképfelvétel módban és lejátszási módban.

Felvételi képernyő	
	<ol style="list-style-type: none">1 Felvételhez használt hordozó/hátralevő felvételi időtartam2 A készülék hátralevő akkumulátorkapacitása3 Zoom4 Fényképfelvétel gomb5 Menükijelzés6 Lejátszási mód gomb7 Felvételi mód gomb8 Felvétel start/stop gomb9 Mozgóképfelvétel mód/állóképfelvétel mód váltógomb10 A csatlakoztatott eszköz neve

Lejátszási képernyő

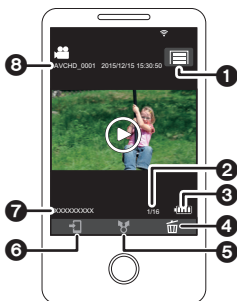

- 1 Kamera funkció gomb
- 2 Jelenetek száma
- 3 A készülék hátralevő akkumulátorkapacitása
- 4 Törlés
- 5 Feltöltés
- 6 Másolás
- 7 A csatlakoztatott eszköz neve
- 8 Jelenet információk kijelzése

- Az adott operációs rendszertől a "Image App" okostelefonos alkalmazás változatától függően a képernyők eltérhetnek a fentiekől.

Távoli műveletekhez elérhető funkciók

■ Felvétel módban

- Mozgóképek/állóképek felvétele
- A mód kiválasztása
- A rögzítéshez használandó hordozó kiválasztása^{*3}
- A zoom használata (közepes vagy nagy sebességnél érhető el)
- A felvétel mód váltása:
 - Intelligens auto mód
 - Kézi üzemmód
 - FULL HD lassított videó ([Folyamatos])
 - 4K fotó mód^{*1, 2}
 - Stop motion animáció segéd mód
- Ikerkamera^{*1}
- A másodlagos ablak beállítások módosítása és beállítása^{*1}
- Ikerkamera backup
- Felvételi formátum
- Képméret
- Fehéregyensúly
- A záridő/írisz kézi beállítása (4K fotó mód)^{*1, 2}
- Ellenfény-kompenzáció
- Éjszakai mód
- Időzítő
- Oldalarány
- A készülék kikapcsolása

*1 **WX970** sorozat

*2 **VX870** sorozat

*3 **WX970M**/ **VX870M**/ **V770M**

■ Lejátszás módban

- Lejátszás
 - A lejátszáshoz használandó hordozó kiválasztása (SD-kártya/beépített memória)^{*4}
 - Bélyegképek közötti váltás (AVCHD/4K MP4^{*1, 2}/MP4/backup (ikerkamera backup)/JPEG (állókép))
 - Törlés
 - Mentés (másolás)
 - Az AVCHD rögzítésű jelenetek másolása nem lehetséges.
 - Az iFrame rögzítésű jelenetek másolása csak iOS eszközökkel lehetséges.
 - Az adott okostelefontól függően előfordulhat, hogy az MP4 formátumban rögzített jelenetek nem másolhatók.
 - Okos otthoni hálózat
 - Egy okostelefonnal lehetőség van SNS szolgáltatás használatára vagy lejátszás végzésére, ha a készülék vezeték nélküli hozzáférési ponton keresztül kapcsolódik a DLNA-kompatibilis tévéhez.
 - Jelenetek létrehozása és mentése kiemeléses lejátszás mellett
A kiemeléses lejátszás nem áll rendelkezésre az alábbi jeleneteknél:
 - iFrame jelenetek
 - FULL HD lassított videó módban rögzített jelenetek (→ 62)
 - Ikerkamera backup-ként rögzített jelenetek
 - Kiemeléses lejátszás mellett mentett MP4 jelenetek
 - Az MP4 formátumra konvertált és (az MP4 konvertálás funkció) útján másolt jelenetek (→ 123)^{*3, 5}
 - Az MP4 jelenetekre konvertált és (az MP4 konvertálás funkció vagy a rögzítési formátum konvertálás funkció) útján másolt jelenetek (→ 123, 135)^{*4, 5}
 - Kiemeléses fotókollázs
 - A készülék több jelenetből automatikusan kiemeli és állóképként menti a szépen rögzítettnek ítélt részeket. (Kiemeléses fotókollázs nem áll rendelkezésre 4K MP4 jelenetek^{*1, 2} és MP4/iFrame jelenetek esetén.)
 - Emellett az így kiemelt állóképek keretbe tehetők és külön állóképként menthetők.
- *1 **WX970** sorozat
- *2 **VX870** sorozat
- *3 **WX970**/ **WX979**/ **VX870**/ **VX878**/ **V770**/ **V777**
- *4 **WX970M**/ **VX870M**/ **V770M**
- *5 **WX970** sorozat/ **VX870** sorozat
- Kivéve a 4K MP4 jelenetekből konvertált jeleneteket

-
- A kreatív mód és a HDR mozi mód nem áll rendelkezésre.
 - Ha egy kép rögzítésekor a készülék LCD monitora behajtott állapotban van és a képernyő kifelé néz, akkor az LCD monitor kikapcsol.

[Baba monitor]

Őn az okostelefonnal ellenőrizheti a készülék által felügyelt csecsemőjét, miközben Őn egy másik helyiségben tartózkodik. Az okostelefon és a készülék rádió adóvevőként használhatók, lehetővé téve a felhasználók közötti beszélgetést. A készülék küldhet értesítést az okostelefonra akkor is, ha sír a baba.

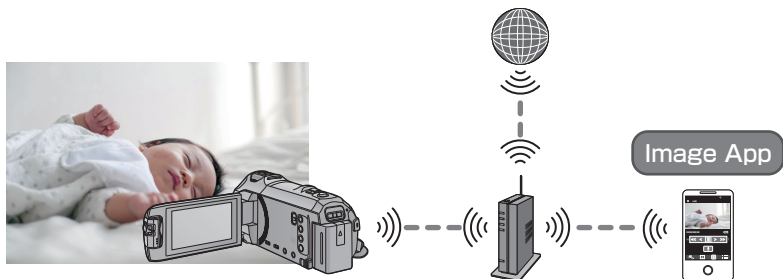

- Kapcsolja be okostelefonján a Wi-Fi funkciót.
- Ha nem helyes a [ÓRABEÁLLÍTÁS] (→ 21) beállítása, a hangérzékelés funkció nem fog működni (→ 160).
- Egnél több okostelefonra nem lehet értesítést küldeni.
- Gondosan ellenőrizze szerződése részleteit, mert az okostelefon és az internet szolgáltatási szerződések részletei magas kommunikációs költséggel, illetve az adatforgalom korlátozásával járhatnak.

Vigyázat:

- A szülők vagy gyermekfelügyelők felelnek gyermekük ellenőrzéséért. A [Baba monitor] csak segédeszközként használható.
- Úgy helyezze el a készüléket, hogy azt ne érhesse el a baba.

Előkészületek a [Baba monitor] használatához

- 1 Ellenőrizze, hogy a vezeték nélküli hozzáférési pont IEEE802.11b/g/n kompatibilis-e.
- 2 Telepítse okostelefonján a "Image App" okostelefonos alkalmazást. (→ 181)
- 3 Állítson be közvetlen Wi-Fi kapcsolódást a készülék és a vezeték nélküli hozzáférési pont között.

- [Egyszerű csatlakozás (WPS)] (→ 185)
- Kapcsolat beállítása vezeték nélküli hozzáférési pont keresésével (→ 186)
- Kapcsolat beállítása kézzel (→ 187)

A Wi-Fi kapcsolódás megtörténtekor ugorjon a "A [Baba monitor] használata" című részhez.

- [Wi-Fi beállítás varázsló] segítségével beállítható Wi-Fi kapcsolódás a "Image App" okostelefonos alkalmazáshoz is. (→ 183)

A [Baba monitor] használata

1 Nyomja meg a készülék Wi-Fi gombját és érintse meg a [Baba monitor] ikont.



- Ekkor megjelenik az SSID, amelyhez a vezeték nélküli hozzáférési pont kapcsolódik.

2 Kapcsolódjon az okostelefonnal egy vezeték nélküli hozzáférési ponthoz.

- A kapcsolódáshoz válassza ki a készülék képernyőjén megjelenő vezeték nélküli hozzáférési ponthoz tartozó SSID-t.

3 Indítsa el a “Image App” okostelefonos alkalmazást.

- Amikor a készülék a vezeték nélküli hozzáférési ponton keresztül kapcsolódik az internethez, akkor válik elérhetővé az értesítési funkció, ami a készülékről küld értesítéseket az okostelefonra.
- A kapcsolódás megtörténtekor a készülék képernyője kikapcsol. A képernyő ismételt bekapcsolásához érintse meg a képernyőt.

[Baba monitor] kilépés:

Érintse meg a [KILÉP] ikont a készülék képernyőjén, vagy nyomja meg a Wi-Fi gombot.

- Megjelenik az üzenet. A [IGEN] megérintésével zárja be a jelzést.

Mire jó a [Baba monitor]

■ Babaellenőrzés a házban

Ellenőrizheti az okostelefonnal folyamatosan figyelt baba képét.

- A babafigyelés képei nem rögzíthetők.
- Egyidejűleg több okostelefonnal nem lehetséges a megerősítés.

■ Hangüzenet funkció

Az okostelefon és a készülék rádió adóvevőként használhatók, lehetővé téve a felhasználók közötti beszélgetést.

- Legfeljebb 1 perces hangüzenet küldhető.
- Hangüzenet funkció használatakor hajtja ki a készülék LCD monitorját.

■ Értesítések küldése az okostelefonra

A készülék az alábbi esetekben küld értesítést az okostelefonra:

- A babafigyelés indulásakor
- Valamilyen hang érzékelésekor

■ Hangérzékelés

Amikor hangot érzékel, a készülék automatikusan értesítést küld a kapcsolt okostelefonra.

- Ez a funkció csak akkor használható, ha a készülék vezeték nélküli hozzáférési ponton keresztül kapcsolódik az internethez [Baba monitor] használata közben.
- A hangérzékelés érzékenységi beállításától és a felvételi körülményektől függően előfordulhat, hogy nem történik hangérzékelés. A hangérzékelés funkció előzetes próbájával ellenőrizze, hogy történik-e hangérzékelés és értesítés.

A [Baba monitor] beállítások módosítása

Érintse meg a [Beállítás] ikont a készülék képernyőjén, majd válassza ki a beállítandó tételt.

■ [Értesítés Beáll.]

Itt állítható be az, hogy hang érzékelése esetén legyen-e értesítés küldve az okostelefonra.



[BE]/[KI]

■ [Értesítés teszt]

Itt próbálható ki az, hogy hang érzékelése esetén van-e értesítés küldve.

■ [Hangszint irányítása]

Itt állítható be az üzenet hangereje.

 (Hangerő nagy)/  (Hangerő kicsi)

■ [Hangérzékelési érzékenység]

Itt állítható be a hangérzékelés érzékenysége.

[Magas]/[Alacsony]

-
- [Hang Jelenet Választás] beállítás [Auto].

[Otth.megfigy]

Egy okostelefonnal távolról erősítheti meg a készülék felvételi képernyőjét.

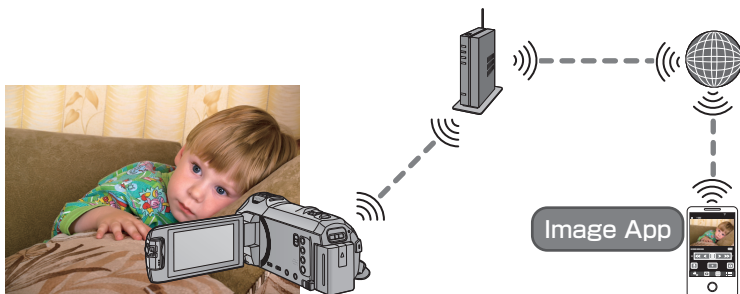

- Okostelefonján kapcsolja ki a Wi-Fi beállítást és használjon mobil hálózatot, mint például a 3G.
- Ha nem helyes a [ÓRABEÁLLÍTÁS] (→ 21) beállítása, a [Otth.megfigy] nem használható.
- Gondosan ellenőrizze szerződése részleteit, mert az okostelefon és az internet szolgáltatási szerződések részletei magas kommunikációs költséggel, illetve az adatforgalom korlátozásával járhatnak.

Vigyázat:

Ez a funkció nem betörésgátló vagy katasztrófa figyelő célt szolgál.

Előkészületek a [Otth.megfigy] használatához

- 1 Ellenőrizze, hogy a vezeték nélküli hozzáférési pont IEEE802.11b/g/n kompatibilis-e.
- 2 Telepítse okostelefonján a “Image App” okostelefonos alkalmazást. (→ 181)
- 3 Ellenőrizze, hogy az okostelefon Android (NFC-kompatibilis), Android (nem NFC-kompatibilis) vagy iOS eszköz-e.
 - Ha az okostelefon NFC-kompatibilis, akkor az NFC jelzés meg fog jelenni az “Image App” indításakor.
- 4 Állítson be közvetlen Wi-Fi kapcsolódást a készülék és a vezeték nélküli hozzáférési pont között.
 - [Egyszerű csatlakozás (WPS)] (→ 185)
 - Kapcsolat beállítása vezeték nélküli hozzáférési pont keresésével (→ 186)
 - Kapcsolat beállítása kézzel (→ 187)

A Wi-Fi kapcsolódás megtörténtekor ugorjon a “A [Otth.megfigy] használata” című részhez.

- [Wi-Fi beállítás varázsló] segítségével beállítható Wi-Fi kapcsolódás a “Image App” okostelefonos alkalmazáshoz is. (→ 183)

A [Otth.megfigy] használata

- Végezze az otthonfigyelő műveletet az okostelefonon. (→ 167)
- A fűzfal bekapcsolásakor előfordulhat, hogy a Wi-Fi funkció nem működik megfelelően. Ennek előfordulásakor ellenőrizze a hálózati beállításokat.

Ha első alkalommal történik az otthonfigyelő funkció használata

■ Ha az eszköz Android (NFC-kompatibilis)

- Állítsa okostelefonján BE állásba a NFC funkciót.

1 Kapcsolja ki az okostelefon Wi-Fi beállítását.

2 Indítsa el a “Image App” okostelefonos alkalmazást.

- Wi-Fi kapcsolódási útmutató képernyő megjelenése esetén [NO] választható.

3 Engedélyezze az otthonfigyelő beállítást a “Image App” okostelefonos alkalmazás menüjéből.

- Végezze el a [☰ (MENU)] → [Application function] → [Home Monitor] kiválasztását, majd a [Use Home Monitor] engedélyezését.

4 Válassza ki az okostelefon [Set connect. dest.] pontját.

5 Érintse meg az okostelefont a készülék ikonján.

- Érintse meg az NFC jelzést, amikor az okostelefon képernyőjén megjelenik az eszköz NFC jelzésének megérintését kérő üzenet.
- Ha az okostelefon első alkalommal kapcsolódik a készülékhez, érintse meg a [IGEN] ikont a készülék képernyőjén, majd érintse meg ismét az okostelefont a készülék  ikonján.
- Ha az okostelefon megérintésekor sem sikerül felismertetni a készüléket, váltson pozíciót és próbálja újra.
- Addig nem lehetséges kapcsolatot létrehozni, amíg a készülék valamilyen képet rögzít.
- Ellenőrizze, hogy a “Csatlakozás...” üzenet eltűnt-e a készülékről.

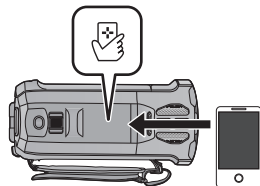

6 Amikor [Start “Home Cam”?] jelenik meg az okostelefonon, az [YES] kiválasztása után indítsa el az otthonfigyelőt.

■ Kapcsolódás Android (nem-NFC-kompatibilis) vagy iOS eszközzel

1 Nyomja meg a készülék Wi-Fi gombját és érintse meg a [Otth.megfigy] ikont.



2 Kapcsolja ki az okostelefon Wi-Fi beállítását.

3 Indítsa el a “Image App” okostelefonos alkalmazást.

- (Ha az eszköz Android)
Wi-Fi kapcsolódási útmutató képernyő megjelenése esetén [No] választható.
- (Ha az eszköz iOS)
Ha megjelenik a Wi-Fi beállítást visszaigazoló üzenet, végezze el a [Close] kiválasztását.

4 Engedélyezze az otthonfigyelő beállítást a “Image App” okostelefonos alkalmazás menüjéből.

- Végezze el a [☰ (MENU)] → [Application function] → [Home Monitor] kiválasztását, majd a [Use Home Monitor] engedélyezését.

5 Válassza ki az okostelefon [Set connect. dest.] pontját.

6 Írja be az okostelefonba a készülék képernyőjén megjelenített eszköz azonosítót és jelszót.

- A beírás befejezésekor végezze el az [OK] (az Android eszközön) vagy a [Complete] (az iOS eszközön) kiválasztását.
- A 7. lépés végrehajtása után az eszköz azonosító és jelszó ellenőrzéséhez, a készülék képernyőjéről, végezze el a [Beállítás] → [Otthoni megfigyelés kapcsolódás] megérintését.

7 Érintse meg a [BELÉP] ikont a készülék képernyőjén.

- Ellenőrizze, hogy a "Csatlakozás..." üzenet eltűnt-e a készülékről.

8 Az okostelefonon a [Start Home Monitor] kiválasztásával indítsa el az otthonfigyelőt.

■ **Az otthonfigyelő beállítások konfigurálása QR kód használatával**

1 Nyomja meg a készülék Wi-Fi gombját és érintse meg a [Otth.megfigy] ikont.



2 [QR kód] megérintése.

- QR kód jelenik meg a készülék képernyőjén.

3 Kapcsolja ki az okostelefon Wi-Fi beállítását.

4 Indítsa el a "Image App" okostelefonos alkalmazást.

- (Ha az eszköz Android)
Wi-Fi kapcsolódási útmutató képernyő megjelenése esetén [No] választható.
- (Ha az eszköz iOS)
Ha megjelenik a Wi-Fi beállítást visszaigazoló üzenet, végezze el a [Close] kiválasztását.

5 Engedélyezze az otthonfigyelő beállítást a "Image App" okostelefonos alkalmazás menüjéből.

- Végezze el a [☰] (MENU) → [Application function] → [Home Monitor] kiválasztását, majd a [Use Home Monitor] engedélyezését.

6 Válassza ki az okostelefon [Set connect. dest.] pontját.

7 Végezze el a [QR code] kiválasztását az okostelefonon, majd olvassa le a készülék képernyőjén megjelenő QR kódot.

- Ekkor megtörténik egy készülék azonosító és jelszó létrehozása. Végezze el az [OK] (Android eszközön) vagy a [Complete] (iOS eszközön) kiválasztását.

8 Érintse meg a [Következő] ikont a készülék képernyőjén.

- Ellenőrizze, hogy a "Csatlakozás..." üzenet eltűnt-e a készülékről.

9 Az okostelefonon a [Start Home Monitor] kiválasztásával indítsa el az otthonfigyelőt.

[Otth.megfigy] kilépés:

Érintse meg a [KILÉP] ikont a készülék képernyőjén, vagy nyomja meg a Wi-Fi gombot.

- Megjelenik az üzenet. A [IGEN] megérintésével zárja be a jelzést.

Ha második vagy további alkalommal történik az otthonfigyelő funkció használata

■ Ha az eszköz Android (NFC-kompatibilis)

- Állítsa okostelefonján BE állásba a NFC funkciót.

1 Indítsa el a “Image App” okostelefonos alkalmazást.

- Wi-Fi kapcsolódási útmutató képernyő megjelenése esetén [NO] választandó.

2 Otthonfigyelés kapcsolat beállítási képernyő megjelenítése okostelefon menüből.

3 Érintse meg az okostelefont a készülék ikonján.

- Érintse meg az NFC jelzést, amikor az okostelefon képernyőjén megjelenik az eszköz NFC jelzésének megérintését kérő üzenet.
- Ha az okostelefon megérintésekor sem sikerül felismertetni a készüléket, váltson pozíciót és próbálja újra.
- Addig nem lehetséges kapcsolatot létrehozni, amíg a készülék valamilyen képet rögzít.
- Megerősítési képernyő jelenik meg az okostelefon képernyőn. Otthonfigyelés elindítása [YES] megérintésével.
- Ha a készülék kikapcsolása az LCD monitorral történik, akkor a bekapcsoláshoz elég megérinteni az okostelefont a készülék  ikonján.

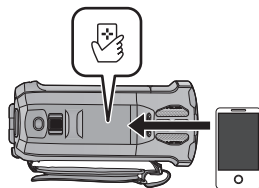

■ Ha az eszköz Android (nem NFC-kompatibilis) vagy iOS

1 Nyomja meg a készülék Wi-Fi gombját és érintse meg a [Otth.megfigy] ikont.





2 Indítsa el a “Image App” okostelefonos alkalmazást.

- Wi-Fi kapcsolódási útmutató képernyő megjelenése esetén [NO] választandó.
- Okostelefonnal indítsa el az otthonfigyelést.

[Otth.megfigy] kilépés:

Érintse meg a [KILÉP] ikont a készülék képernyőjén, vagy nyomja meg a Wi-Fi gombot.

- Megjelenik az üzenet. A [IGEN] megérintésével zárja be a jelzést.

-
- Miután a készüléket az LCD monitorral kapcsolta ki, akkor a készülék  ikonján levő okostelefon megérintésével is bekapcsolhatja a készüléket és elindíthatja az NFC kommunikációt. (Ha a bekapcsoló gombbal kapcsolta ki a készüléket, akkor a készülék  ikonján levő okostelefont megérintve nem lehetséges a készülék bekapcsolása)
 - Az alábbi műveletek legfeljebb tíz okostelefon regisztrálását teszik lehetővé. Ha a szám a tízet meghaladja, a legrégebbi regisztrációs dátumhoz tartozó okostelefon információk törlődni fognak.
 - NFC-kompatibilis okostelefon megérintése a készüléken.
 - A [Közvetlen kapcsolat jelszó] beállítása [KI] helyzetbe, valamint a készülék és egy okostelefon közvetlen csatlakoztatása.
 - Az adott eszköz útmutatójában tájékozódjon arról, hogy miként kell beállítani és használni egy NFC-kompatibilis okostelefont.

Vonal minőség

A vonal állapotától függően előfordulhat a kép és a hang, vagy a kapcsolat megszakadása. A szükséges beállítások elvégzéséhez az alább ajánlott optimális (upstream) sebességet érdemes használni.

■ Ajánlott optimális (upstream) sebesség a készülékhez kapcsolódó szélessávú vonalhoz, mobil routerhez (pányvázás) stb.

- Az optimális sebességre vonatkozóan a szolgáltató, stb. tud bővebb információval szolgálni.

Ajánlott optimális (upstream) sebesség

500 kbps vagy gyorsabb

Ha a [Otth.megfigy] útján nehéz kapcsolatot létrehozni, vagy ha bontódik a kapcsolat, akkor várjon egy kicsit, majd kapcsolódjon újra. Ha továbbra sem sikerül a kapcsolat létrehozása, akkor ellenőrizze a beállításokat az "Image App" okostelefon alkalmazás alábbi menüjéből. [☰] (MENU) → [Application function] → [Home Monitor] → [Advanced Settings]
A beállításokkal kapcsolatban lásd a [Help] részt a "Image App" menüben.

- A működés nem garantált minden eszköznél.
- A környezettől függően előfordulhat, hogy még szélessávú vonal esetén sem érhető el az ajánlott optimális sebesség.
- Keskenysávú vonalak, például analóg modemek használata nem lehetséges.
- Az okostelefon vonal váltásakor megszakadhat a kommunikáció. Ilyen esetben kapcsolódjon újra.

Ami otthonfigyelés közben egy okostelefonnal megtehető/beállítható

A működtetéshez lásd a [Help] részt a "Image App" menüben.

■ Ami egy okostelefonnal megtehető

Az otthoni körülmények megerősítése

A figyelési videó megerősíthető.

- A figyelési kép videóként vagy állóképként rögzíthető.
- Egyidejűleg több okostelefonnal nem lehetséges a megerősítés.
- Az eszköz használati környezetétől függően előfordulhat, hogy a mozgókép úgy tűnik, mintha a képkockák száma alacsony lenne.

Hangüzenet

Az okostelefon és a készülék rádió adóvevőként használhatók, lehetővé téve a felhasználók közötti beszélgetést.

- A beszélgetés 20 másodperces időközönként legfeljebb 10 másodpercig tarthat.
- Hangüzenet funkció használatakor hajtsa ki a készülék LCD monitorját.

■ Ami egy okostelefonnal beállítható

Mozgó/nem mozgó tárgyak érzékelése

A készülék képes az otthonfigyelés érzékelési területen belül mozgó és nem mozgó tárgyakat érzékelni.

- Amikor megtörténik a készüléken az otthonfigyelő (otthonfigyelő készenléti állapot) beállítása, akkor legfeljebb 5 percig nem lehetséges a mozgó tárgyak érzékelése.
- A téma állapotától függően előfordulhat, hogy egyes mozgó vagy álló témák érzékelése nem lehetséges. Előzetesen ellenőrizze azt, hogy lehetséges-e a mozgó vagy álló témák érzékelése.
- Ha túl gyorsan vagy túl lassan mozog a téma, ha túl kicsi a téma, vagy ha a környezet túl sötét, akkor előfordulhat, hogy a mozgó vagy álló témák érzékelése nem lehetséges.

Automatikus rögzítés

Mozgókép készíthető a készülékkel, ha az mozgó vagy nem mozgó tárgyat érzékel.

- Az automatikus rögzítés körülbelül 30 másodpercen át rögzít.
- Automatikus rögzítéssel naponta maximum 1 óra 15 perc rögzíthető. Ellenőrizze a hátralevő felvételi időtartamot.
- Ha mozgó tárgy érzékelése mellett történik automatikus rögzítés, akkor a beállított időn belül csak egyszer kerül sor automatikus rögzítésre.
- Ha nem mozgó tárgy érzékelése mellett történik automatikus rögzítés, akkor a beállított idő nullázódik és újra elindul a nem mozgó tárgy érzékelése.

A készülék otthonfigyelő beállításainak módosítása

- A figyelés okostelefonos működtetése közben a beállítás elvégzése nem lehetséges. A [Beállítás] megérintése után válassza ki a kívánt beállítást.

■ [Otthoni megfigyelés kapcsolódás]

Ezzel jeleníthető meg az eszköz azonosító és jelszó megadására szolgáló regisztrációs képernyő.

- A [QR kód] megérintésekor egy QR kód jelenik meg a készülék képernyőjén.

■ [Hangszint irányítása]

Ezzel állítható be a kezdeti távoli hangszint és hangszóró hangerő a távoli hangfunkciónál.

⏮) (Hangerő nagy) / ⏭) (Hangerő kicsi)

- Az otthonfigyelő műveletek közben nem lehetséges módot váltani.
- Bár az otthonfigyelés akkumulátorral is történhet, mégis javasoljuk a hálózati adapter használatát.
- Ajánlatos a készüléket a mozgás elkerüléséhez fixálni, mert különben hamis lehet az érzékelés eredménye.
- A készülék áramellátása automatikusan kikapcsol, ha figyelési állapot körülbelül 10 napig tart.
- [FELVÉTELI MÓD] beállítás [HE].
- [ZOOM MÓD] beállítás [Opt.ZOOM 20×].
- Az alábbi felvételi módok nem állnak rendelkezésre (→ 54):
 - Kreatív mód
 - HDR mozi mód
 - FULL HD lassított videó
 - [WX970] sorozat/ [VX870] sorozat
4K fotó mód
- Otthonfigyelés közben az ikerkamera backup nem áll rendelkezésre.
- Ha egy kép rögzítésekor a készülék LCD monitora behajtott állapotban van és a képernyő kifelé néz, akkor az LCD monitor kikapcsol.
- [Wi-Fi beáll. Vissza] végrehajtásakor megváltozik az otthonfigyelő beállításainak jelszava. [Wi-Fi beáll. Vissza] végrehajtásakor állítsa be újra az okostelefon otthonfigyelő beállításait és létesítsen újra kapcsolatot a készülékkel.

[DLNA Play]

Ha a készüléket DLNA-kompatibilis tévéhez csatlakoztatja Wi-Fi útján, akkor a tévén keresztül tud jeleneteket és állóképeket lejátszani.

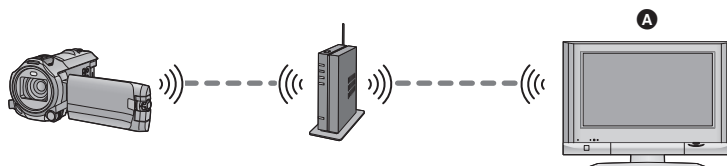

A DLNA-kompatibilis TV

- Olvassa el a TV használati útmutatóját arról, hogy miként történik a TV csatlakoztatása a vezeték nélküli hozzáférési ponthoz.
- Tévéen keresztüli lejátszás közben soha ne vegye ki az SD-kártyát.

Előkészületek a [DLNA Play] használatához

- 1 Ellenőrizze, hogy a vezeték nélküli hozzáférési pont IEEE802.11b/g/n kompatibilis-e.
- 2 Ellenőrizze, hogy a TV DLNA-kompatibilis-e.
- 3 Állítson be közvetlen Wi-Fi kapcsolódást a készülék és a vezeték nélküli hozzáférési pont között.
 - [Egyszerű csatlakozás (WPS)] (→ 185)
 - Kapcsolat beállítása vezeték nélküli hozzáférési pont keresésével (→ 186)
 - Kapcsolat beállítása kézzel (→ 187)

A Wi-Fi kapcsolódás megtörténtekor ugorjon a "Lejátszás tévén keresztül" című részhez.

- [Wi-Fi beállítás varázsló] segítségével beállítható Wi-Fi kapcsolódás a "Image App" okostelefonos alkalmazáshoz is. (→ 183)

Lejátszás tévén keresztül

Az ezzel a készülékkel rögzített vagy ebben tárolt jelenetek és állóképek tévén keresztül is lejátszhatók.

- A következő jelenetek lejátszása lehetséges:
 - AVCHD-ben rögzített jelenetek
 - lkerkamera backup-ként rögzített jelenetek
 - MP4/iFrame [720] mellett rögzített jelenetek
 - MP4 (1280×720/25p) vagy MP4 (640×360/25p) mellett mentett jelenetek

1 Nyomja meg a készülék Wi-Fi gombját és érintse meg a [DLNA Play] ikont.



- A [AP-módos.] megérintésével a vezeték nélküli hozzáférési pontról egy másik, a készülékhez regisztrált pontra válhat.
- A [MÉGSE] megérintésekor megszakad a Wi-Fi kapcsolat.
- A kapcsolódás megtörténtekor a készülék képernyője kikapcsol. Ismételt megjelenéséhez érintse meg a képernyőt.

2 Válassza ki a készüléket (SSID) a TV-n.

- Válassza ki a hordozót ([SD/MEM]), majd válassza ki a lejátszandó mozgóképet ([AVCHD/MP4]) vagy állóképet ([JPEG]).

3 Végezze a lejátszási műveleteket a TV távvezérlőről.

- Az adott TV-től függően eltérőek lehetnek a lejátszási műveletek.
- Egy színes gomb megnyomásakor az alábbi műveletek végezhetők.
 - Kék/piros: Lejátszás átugrása
- Gyors előretekérés/gyors visszatekerés nem lehetséges.
- A készülékkel nem lehetséges lejátszási műveleteket végezni.

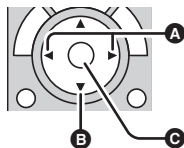

(Mozgóképlejátszás során végezhető műveletek)

- A Lejátszás átugrása
- B Stop
- C Lejátszás/szünet

[DLNA Play] kilépés:

Érintse meg a [KILÉP] ikont vagy nyomja meg a Wi-Fi gombot.

- Üzenet jelenik meg. A [IGEN] megérintésével lépjen ki.

- Az alábbi jelenetek lejátszása nem lehetséges:
 - [WX970] sorozat/[VX870] sorozat 4K MP4-ben rögzített jelenetek
 - [1080/50M], [1080/28M] vagy [MP4/iFrame] [iFrame] mellett rögzített jelenetek
 - MP4 (1920×1080/25p) mellett mentett jelenetek
- Az adott környezettől, így például a hálózat állapotától függően előfordulhat, hogy a jelenetek lejátszása nem lesz zavartalan.

[Másol]

A készülék és egy számítógép közötti Wi-Fi kommunikáció beállítása esetén Ön a számítógépre másolhatja a készülékkel rögzített jeleneteket és állóképeket.

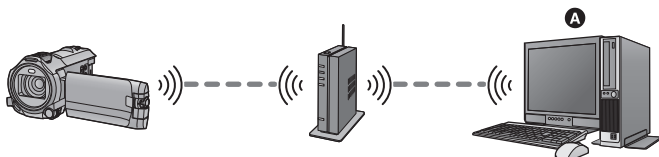

A Számítógép

- A számítógép és a vezeték nélküli hozzáférési pont közötti kapcsolatra vonatkozóan az adott eszköz használati útmutatója ad tájékoztatást.
- Nem lehetséges a másolás, ha a készülék és a számítógép nem ugyanahhoz a vezeték nélküli hozzáférési ponthoz kapcsolódik.

Előkészületek a [Másol] használatához

- 1 Ellenőrizze, hogy a vezeték nélküli hozzáférési pont IEEE802.11b/g/n kompatibilis-e.
 - 2 Ellenőrizze, hogy a számítógép és a vezeték nélküli hozzáférési pont között van-e Wi-Fi kapcsolat.
 - A számítógép és a vezeték nélküli hozzáférési pont összekötéséhez LAN-kábel is használható.
 - 3 Állítson be közvetlen Wi-Fi kapcsolódást a készülék és a vezeték nélküli hozzáférési pont között.
 - [Egyszerű csatlakozás (WPS)] (→ 185)
 - Kapcsolat beállítása vezeték nélküli hozzáférési pont keresésével (→ 186)
 - Kapcsolat beállítása kézzel (→ 187)A Wi-Fi kapcsolódás megtörténtekor ugorjon a "Másolás számítógépre" című részhez. (→ 173)
-
- [Wi-Fi beállítás varázsló] segítségével beállítható Wi-Fi kapcsolódás a "Image App" okostelefonos alkalmazáshoz is. (→ 183)

Osztott mappa (célmappa) létrehozása a számítógépen

Végezze el az alábbi előkészületeket, ha a készülék és a számítógép közötti Wi-Fi kapcsolaton keresztül akar jeleneteket és állóképeket másolni:

- Kapcsolja be a számítógépet
- Hozzon létre egy osztott mappát (célmappa)*¹

*1 A mappa neve legfeljebb 15 alfanumerikus karakterből állhat.

■ A HD Writer AE 5.2 használata esetén

1 Végezze el a HD Writer AE 5.2 telepítését.

• Az operációs környezet és a telepítés részleteit illetően a “Operációs környezet” (→ 215) és a “Telepítés” (→ 218) ad tájékoztatást.

2 A HD Writer AE 5.2 segítségével hozzon létre egy célmappát.

- Végezze el a [Auto-create] vagy [Create manually] kiválasztását. Az első lehetőségnél automatikusan megtörténik a célmappa létrehozása, míg a második lehetőség felkínálja egy célmappa megadását vagy egy új létrehozását. A második lehetőségnél a célmappa jelszavas védelemmel is ellátható.
- A részleteket a HD Writer AE 5.2 használati útmutatója (PDF fájl) tartalmazza. (→ 223)

■ A HD Writer AE 5.2 mellőzése esetén

- Ha a kapcsolódó számítógép munkacsoportnál módosult a standard beállítás, akkor módosítani kell a készülék [PC-Csatl. Beáll.] beállítását is. (→ 196)
- A számítógépes felhasználói fiók (mind a fióknév, mind a jelszó) legfeljebb 32 alfanumerikus karakterből állhat.²

Ha a felhasználói fióknál nem alfanumerikus karakterek szerepelnek, akkor előfordulhat, hogy nem állítható be célmappa.

*2 Ha 32 karakternél több szerepel a felhasználói fióknál, akkor Wi-Fi kapcsolaton keresztül nem lehetséges a másolás.

(Windows esetén)

Támogatott operációs rendszer: Windows Vista/Windows 7/Windows 8/Windows 8.1

Példa: Windows 7

1 Válasszon ki egy célmappát és végezzen jobb kattintást.

2 Válassza ki a [Properties] pontot és engedélyezze a mappa megosztását.

- A megosztás engedélyezésének részletezését a számítógép használati útmutatója vagy az operációs rendszer súgója tartalmazza.

(Mac esetén)

Támogatott operációs rendszer: OS X v10.4 től v10.9

Példa: OS X v10.9

1 Válasszon ki egy célmappát és kattintson az alábbiakra:

[File] → [Get Info]

2 Engedélyezze a mappa megosztását.

- A megosztás engedélyezésének részletezését a számítógép használati útmutatója vagy az operációs rendszer súgója tartalmazza.

Másolás számítógépre

- Hozzon létre osztott mappát (célmappa) a számítógépen. (→ 172)

1 Nyomja meg a készülék Wi-Fi gombját és érintse meg a [Másol] ikont.



2 Érintse meg a csatlakoztatandó számítógépet.

- A számítógépek ismételt keresése a [Frissítés] megérintésével lehetséges.

(Amikor a csatlakoztatandó számítógép nem jelenik meg)

Érintse meg a [Kézi bevétel] ikont.

3 (A [Kézi bevétel] megérintésekor)

Írja be a számítógép számítógépes nevét (NetBIOS név Mac számítógépeknél).

- Írja be számítógépe számítógépes nevét (NetBIOS név Mac számítógépeknél). (Legfeljebb 15 karakter írható be.)
- Nem biztos, hogy helyesen ismerhető fel az, amikor a számítógépes név (vagy NetBIOS név) szóközt (üres karaktert) stb. tartalmaz. Ha egy kapcsolódási kísérlet kudarcba fullad, ajánlott a számítógépes nevet (vagy NetBIOS nevet) olyanra módosítani, amelyik csak legfeljebb 15 alfanumerikus karakterből áll.
- A beírás ugyanúgy történik, mint a cím beállításánál. (→ 106)
- A számítógép számítógépes nevének beírása után érintse meg az [Belép] ikont.

4 Az [BEVITEL] megérintése után írja be az osztott mappa nevét.

- Ha az osztott mappa (célmappa) létrehozása HD Writer AE 5.2 (→ 172) segítségével történt, érintse meg a [Következő] ikont.
- Írja be az Ön által a számítógépen létrehozott osztott mappa nevét, majd érintse meg az [Belép] ikont. (Legfeljebb 15 karakter írható be.)
- Ha az osztott mappa nevének megadása után megjelenő képernyő felhasználói fiók és jelszó megadását kéri, akkor a számítógépen létrehozottat kell beírni.
WX970 / WX979 / VX870 / VX878 / V770 / V777
- A számítógép kapcsolódásának befejezésekor elindul a másolás.
- A másolás befejezésekor a készülék automatikusan kikapcsol.

5 **WX970M / VX870M / V770M**

Válassza ki a másolási forrás hordozóját ([BEÉP. MEM.]/[SD-KÁRTYA]).

- A számítógép kapcsolódásának befejezésekor elindul a másolás.
- A másolás befejezésekor a készülék automatikusan kikapcsol.

A másolás leállítása menet közben

Másolás közben érintse meg a [MÉGSE] jelet.

Ha Ön a másolás végén törölni kívánja az eredeti jeleneteket vagy állóképeket, akkor a törlés előtt mindig végezze el a másolt jelenetek vagy állóképek lejátszását a számítógépen annak ellenőrzésére, hogy normál módon történt-e meg azok átmásolása.

- Másolás közben ugyan az akkumulátor is használható áramforrásként, de inkább a hálózati adapter használata javasolt.
- Mikor megtörténik a jelenetek vagy állóképek számítógépre másolása, az eredeti jelenetek vagy állóképek semmilyen számítógépre nem másolhatók át.

WX970M / VX870M / V770M

Ha azonban az eredeti jelenetek vagy állóképek másolása az SD-kártya és a beépített memória között történik, akkor az SD-kártyán vagy a beépített memóriában levő másolati jelenetek vagy állóképek átmásolhatók számítógépekre.

- A jelenetek másolása nem lehetséges, ha az ugyanazon a napon az SD-kártyára vagy a beépített memóriába rögzített jelenetek teljes időtartama körülbelül 8 óránál hosszabb.
- Meghiúsulhat a másolás, ha a másolási forrás más eszközökkel rögzített jeleneteket vagy állóképeket tartalmaz.
- Az adott környezettől függően előfordulhat, hogy a másolás időbe telik vagy nem áll rendelkezésre.
- Másoláskor az alábbiak elvégzése ajánlott, ha hosszú a másolandó jelenet vagy meghiúsul a másolás.
 - A készülék csatlakoztatása a számítógéphez USB-kábellel (→ 219, 224)
 - Az SD-kártya közvetlen behelyezése a számítógép beépített SD-kártyanyílásába vagy az SD-kártya olvasóba/íróba

[Élőkép]

A "LUMIX CLUB" és USTREAM közötti kapcsolat felállításával élőben közvetítheti a készülék mozgóképeit.

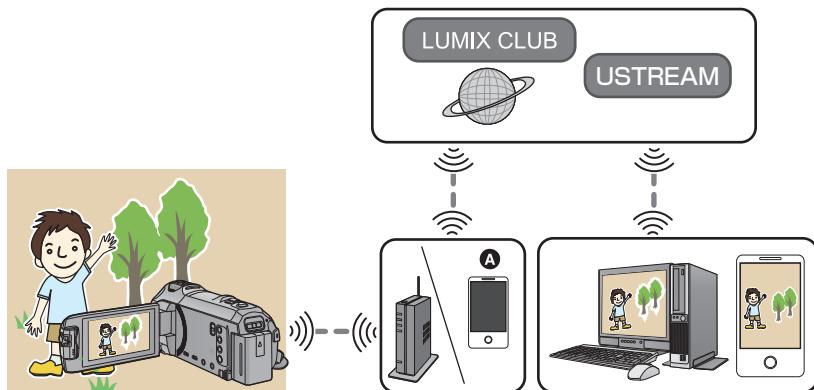

A Ön élőben is közvetíthet mozgóképeket, ha a készüléket olyan okostelefonnal kapcsolja össze, amely támogatja a pányvázást.

- Ha nem helyes a [ÓRABEÁLLÍTÁS] (→ 21) beállítása, a [Élőkép] nem használható.
- Gondosan ellenőrizze szerződése részleteit, mert az okostelefon és az internet szolgáltatási szerződések részletei magas kommunikációs költséggel, illetve az adatforgalom korlátozásával járhatnak.

Vigyázat:

Ennek a funkciónak a használatakor fordítson különös gondot a fotótéma személyes, hasonlósági, stb. jogaira. A funkciót csak saját felelősségére használja.

Előkészületek a [Élőkép] használatához

- 1 (Vezeték nélküli hozzáférési ponthoz való kapcsolódás esetén)
Ellenőrizze, hogy a vezeték nélküli hozzáférési pont IEEE802.11b/g/n kompatibilis-e.

(Kapcsolódás pányvázással)

Ellenőrizze, hogy okostelefonja kompatibilis-e a pányvázás funkcióval.

- A pányvázás funkció beállításának részletezése az okostelefonhoz adott használati útmutatóban található.

2 Szerezzen USTREAM azonosítót/jelszót/programot.

- Okostelefonnal vagy számítógéppel szerezzen egy USTREAM azonosítót/jelszót/programot.

Tudnivalók az USTREAM alkalmazásról

Ezen a videómegosztó weboldalon keresztül Önnek lehetősége van a készülékkel éppen rögzített mozgóképek streamingelésére és nézésére.

További részletek az USTREAM oldalon.

<http://www.ustream.tv/>

- A jövőbeni USTREAM szolgáltatásokra és frissítésekre vonatkozóan nem adható működési garancia. A szolgáltatási tartalom és a használható képernyők előzetes értesítés nélkül módosíthatók. (Ez a szolgáltatás 2014. decemberében elérhető)

3 Szerezzen egy "LUMIX CLUB" belépési azonosítót/jelszót.

- Ha a készülékkel egy vezeték nélküli hozzáférési ponthoz kapcsolódik (→ 185), akkor ezzel a készülékkel szerezhet egy "LUMIX CLUB" belépési azonosítót/jelszót. (→ 197)

4 Használja a "LUMIX CLUB" kapcsolt szolgáltatásokat

A Live Cast használatához látogasson el erre a weboldalra.

<http://lumixclub.panasonic.net/eng/c/>

- Lépjen be a "LUMIX CLUB" felületére és végezze el az USTREAM regisztrálását/beállítását a WEB szolgáltatási kapcsolt beállításokkal.

5 Állítson be közvetlen Wi-Fi kapcsolódást a készülék és a vezeték nélküli hozzáférési pont között.

- [Egyszerű csatlakozás (WPS)] (→ 185)
- Kapcsolat beállítása vezeték nélküli hozzáférési pont keresésével (→ 186)
- Kapcsolat beállítása kézzel (→ 187)

A Wi-Fi kapcsolódás megtörténtekor ugorjon a "Élő közvetítés" című részhez.

- [Wi-Fi beállítás varázsló] segítségével beállítható Wi-Fi kapcsolódás a "Image App" okostelefonos alkalmazáshoz is. (→ 183)

Élő közvetítés

Nyomja meg a készülék Wi-Fi gombját és érintse meg a [Élőkép] ikont.  Wi-Fi



- Ha a készülékhez még nincs regisztrálva "LUMIX CLUB" belépési azonosító és jelszó, a képernyő szerint írja be ezeket.
- Legfeljebb három vezeték nélküli hozzáférési pont regisztrálása lehetséges. A vezeték nélküli hozzáférési ponthoz való kapcsolódás során a készülék egymás után próbál kapcsolódni a vezeték nélküli hozzáférési pontokhoz. Így ha az elsőhöz nem tud kapcsolódni, akkor megpróbál a másodikhoz kapcsolódni. (→ 193)
- A [AP-módos.] megérintésével a vezeték nélküli hozzáférési pontról egy másik, a készülékhez regisztrált pontra válthat.
- A kapcsolódás megfelelő megtörténtekor a készülék képernyője átvált élő közvetítés módra.

■ E-mailek küldése

Őn e-maileket küldhet olyan információkkal, mint az USTREAM csatorna neve vagy a tervezett közvetítési dátum.

- Ez a készülék csak a tervezett közvetítési dátumot tudja beállítani. (→ 179) Az egyéb beállításokat a "LUMIX CLUB" felületén kell elvégezni.
- A "LUMIX CLUB" felületén előzetesen regisztrálja a célzott e-mail címeket.

Érintse meg a  ikont.



- A  /  /  eltűnik, ha bizonyos ideig semmilyen érintő funkció nem történik. Ismételt megjelenítése a képernyő megérintésével lehetséges.



A [KILÉP]

■ Az élő közvetítés elindítása

Érintse meg a  ikont.



- A felvétel start gomb megnyomásával a közvetítést egyidejűleg rögzítheti a készülékkel. Az ikerkamera backup funkció nem áll rendelkezésre.
- A  /  /  eltűnik, ha bizonyos ideig semmilyen érintő funkció nem történik. Ismételt megjelenítése a képernyő megérintésével lehetséges.



A [KILÉP]

■ Az élő közvetítés leállítása

Érintse meg a  ikont.







- A  (szürke) ikon megjelenése elküldetlen adatokat jelez. Várjon addig, amíg megtörténik az elküldetlen adatok elküldése és a  ikon megjelenése.

Kilépés az élő közvetítés módból:

Érintse meg a [KILÉP] ikont vagy nyomja meg a Wi-Fi gombot.

- Üzenet jelenik meg. A [IGEN] megérintésével lépjen ki.

■ Tudnivalók az élő közvetítés módban megjelenő képernyőkijelzésekről

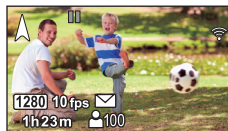

 / 	Élő közvetítés jelzés
 1280	Vonal minőség (→ 179)
1h23m	Az élő közvetítés eltelt ideje
10fps	Képkockaszám (→ 179)
 100	Az élő közvetítést néző személyek száma <ul style="list-style-type: none"> • Legfeljebb 9999 nézőt lehet jelezni. A jelzés nem jelenik meg, ha a szám 0.
	E-mail küldési beállítás
	Élő közvetítés mikrofon beállítása (→ 180) <ul style="list-style-type: none"> • Ez a jelzés akkor jelenik meg amikor a [Mikrofon aktiválás] beállítása [KI].



- A rögzítés intelligens auto módban történik.
- Élő közvetítés módban a [FELVÉTELI FORMÁTUM] beállítása [AVCHD] és [FELVÉTELI MÓD] (→ 180) beállítása [PH]/[HA]/[HG]/[HE].
- Ha egy kép rögzítésekor a készülék LCD monitora behajtott állapotban van és a képernyő kifelé néz, akkor az LCD monitor kikapcsol.
- Ha a készülék szerepel a céleszközök e-mail küldési tiltólistáján, vagy ha engedélyezve van a tűzfal beállítás, akkor e-mail küldésnél a Wi-Fi funkció működésével adódhatnak gondok. Ilyen esetben ellenőrizze a hálózati beállításokat.
- Ha az élő közvetítés nem látható valamilyen tévés vagy okostelefonos USTREAM alkalmazáson, szüntesse meg a program jelszavát és indítsa újra a közvetítést.
- Az USTREAM kép publikációs módszer beállításaitól függően előfordulhat, hogy a képi tartalomhoz harmadik fél is hozzáfér. Szükség esetén az USTREAM segítségével állítsa be a publikáció tartományát és a jelszót.

Az élő közvetítés beállításainak konfigurálása

A  megérintésével jelenítse meg az élő közvetítés beállítási képernyőt.

- A  /  /  eltűnik, ha bizonyos ideig semmilyen érintés funkció nem történik. Ismételt megjelenítése a képernyő megérintésével lehetséges.

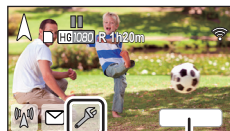

A [KILÉP]

■ Az e-mail küldési beállítások konfigurálása

Itt végezheti el a közvetítésről értesítő e-mail küldési beállítását, valamint az e-mailben szereplő tervezett közvetítési időpont beállítását.

1 **Érintse meg a [E-mail küldése] ikont.**

2 **Érintse meg a [BE] vagy [KI] jelet.**

[BE]: E-mail küldés engedélyezése.

[KI]: E-mail küldés tiltása.

3 ([BE] kiválasztásakor)

A tervezett közvetítési dátum beállítása.

[Állítsa be az e-mail küldés időpontját]:

Lehetővé teszi a megérintési dátumának beállítását.

[Kézi bevitel]:

Lehetővé teszi a kívánt időpont és dátum beállítását.

• A beállítási mód ugyanaz, mint a [ÓRABEÁLLÍTÁS] esetén. (→ 21)

■ A vonal minőség beállítása

1 **[Adatkapcs. Minőség] megérintése.**

2 **Érintse meg a kívánt vonal minőséget.**

Vonal minőség	Képméret	Képkockaszám	Képernyőkijelzések	Ajánlott optimális (upstream) sebesség
[Magas]	1280×720	5 től 25 fps (5 től 10 fps)	1280	3 Mbps vagy gyorsabb
[Közepes]	640×360	5 től 25 fps (5 től 10 fps)	640	1 Mbps vagy gyorsabb
[Alacsony]	320×176	5 től 25 fps (5 től 15 fps)	320	500 kbps vagy gyorsabb
[AUTO]	Ezzel a lehetőséggel ellenőrizheti a vonal minőséget és végezhet automatikus beállítást.			

- Az egyidejű felvétel esetén érvényes képkockaszám zárójelben van.
- A készülékhez kapcsolódó szélessávú vonal, mobil router (pányvázás) stb. vonal állapotától függően előfordulhat a kép vagy hang, illetve a kapcsolat megszakadása. A fent ajánlott optimális (upstream) sebesség figyelembe vételével állítsa be a készüléken a vonal minőséget.
- Az optimális sebességre vonatkozóan a szolgáltató, stb. tud bővebb információval szolgálni.
- Ha az élő közvetítés képe megáll vagy úgy tűnik, mintha képkockák eldobása történne [AUTO] beállítása mellett, akkor az adott környezet szerint módosítson a [Adatkapcs. Minőség] beállításán.
- Ha a kiválasztott vonal minőségnek az Ön által használatnál jobb képminősége van, akkor a képek úgy jelennek meg, mintha alacsony lenne a képkockaszám.
- A működés nem garantált minden eszköznél.
- A környezettől függően előfordulhat, hogy még szélessávú vonal esetén sem érhető el az ajánlott optimális sebesség.
- Keskenysávú vonalak, például analóg modemek használata nem lehetséges.
- Az okostelefon vonal váltásakor megszakadhat a kommunikáció. Ilyen esetben kapcsolódjon újra.

■ USTREAM mentés

- 1 [Mentés USTREAM-ba] megérintése.
- 2 Érintse meg a [BE] vagy [KI] jelet.

[BE]: Élő mozgóképek USTREAM mentése.

[KI]: Ennél a választásnál nem történik USTREAM mentés.

■ Az egyidejűleg közvetített és rögzített mozgókép minőségének beállítása

- 1 [FELVÉTELI MÓD] megérintése.
- 2 Érintse meg a kívánt felvételi módot.

[PH]/[HA]/[HG]/[HE]

■ A hordozó kiválasztása WX970M / VX870M / V770M

- 1 [MÉDIAVÁL.] megérintése.
- 2 Érintse meg a mozgóképek rögzítéséhez használt hordozót.
- 3 Érintse meg a [BELÉP] jelet.

■ Élő közvetítés hang nélkül

- 1 Érintse meg a [Mikrofon aktiválás] ikont.
- 2 Érintse meg a [KI] ikont.

[BE]: Az élő közvetítésekhez hang is társul.

[KI]: Az élő közvetítésekhez nem társul hang.



- Ha ezen tétel [KI] beállítása mellett történik egy mozgókép egyidejű közvetítése és rögzítése, akkor a közvetítés hangja nem lesz rögzítve.

Végezze el a “Image App” telepítését

- Az alábbi Wi-Fi funkciók használatához szükség van a “Image App” okostelefonos alkalmazás telepítésére.
 - [IKER KAMERA] (→ 199)
 - [Távírányítás] (→ 152)
 - [Baba monitor] (→ 159)
 - [Otth.megfigy] (→ 162)

Tudnivalók a “Image App” alkalmazásról

A “Image App” a Panasonic által biztosított egyik alkalmazást jelenti.

	Android alkalmazásokhoz	iOS alkalmazásokhoz
Operációs rendszer	Android 2.3.3 vagy újabb*	iOS 6.0 vagy újabb* (Az iPhone 3GS nem támogatott.)
Telepítési eljárás	<ol style="list-style-type: none"> 1 Csatlakoztassa Android eszközt egy hálózathoz. 2 Végezze el a “Google Play™ Store” kiválasztását. 3 Írja be a “Panasonic Image App” szöveget a keresőmezőbe. 4 Végezze el a “Panasonic Image App” kiválasztását és telepítését. <ul style="list-style-type: none"> • Az ikon hozzáadódik a menühöz. 	<ol style="list-style-type: none"> 1 Csatlakoztassa iOS eszközt egy hálózathoz. 2 Végezze el az “App StoreSM” kiválasztását. 3 Írja be a “Panasonic Image App” szöveget a keresőmezőbe. 4 Végezze el a “Panasonic Image App” kiválasztását és telepítését. <ul style="list-style-type: none"> • Az ikon hozzáadódik a menühöz. 

* A támogatott operációs rendszerek verziói a 2014 decemberében érvényes állapotot mutatják és módosulhatnak.

- Használja a legújabb változatot.
- A Image App funkcióval kapcsolatban lásd a [Help] részt a “Image App” menüben.
- Az adott okostelefon típusától függően előfordulhat, hogy a szolgáltatást nem lehet megfelelően használni. A “Image App” részleteit illetően nézze meg az alábbi támogatási oldalt.

http://panasonic.jp/support/global/cs/e_cam

(Ez az oldal csak angol nyelvű.)

- Az alkalmazás mobil hálózaton történő letöltésekor az Ön szolgáltatási szerződésétől függően magas kommunikációs díjak jelentkezhetnek.

A Wi-Fi kapcsolat beállítása

A Wi-Fi funkció használatához kapcsolódjon a készülékkel egy vezeték nélküli hozzáférési ponthoz vagy okostelefonhoz Wi-Fi útján.

- A Wi-Fi kapcsolódás módjától függően különböznek egymástól az elérhető Wi-Fi funkciók.

Wi-Fi kapcsolódási módok	Vezeték nélküli hozzáférési ponthoz kapcsolódás (→ 185)	Közvetlen kapcsolat beállítása egy okostelefonhoz (→ 188)
Elérhető Wi-Fi funkciók	<ul style="list-style-type: none"> • [Távírányítás] (→ 155) • [Baba monitor] (→ 159) • [Otth.megfigy] (→ 162) • [DLNA Play] (→ 169) • [Másol] (→ 171) • [Élőkép] (→ 175) 	<ul style="list-style-type: none"> • [Távírányítás] (→ 154)

- A [Történet] kiválasztásakor olyan Wi-Fi kapcsolódás állítható be, amely egy korábban használt Wi-Fi funkció kapcsolódási beállításait használja. (→ 190)

■ Tudnivalók az állapotjelzőről és a kapcsolódási állapot ikonról Wi-Fi csatlakozás esetén

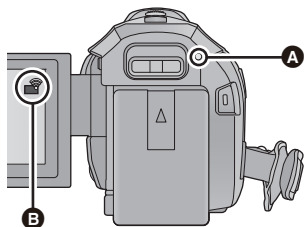

A Zölden világít

- Az állapotjelző zölden világít amíg a készülék egy Wi-Fi csatlakozást követően egy céleszközhez kapcsolódik.
- A Wi-Fi kapcsolat bontásakor az állapotjelző ismét pirosan világít.

B Kapcsolódási állapot ikon

Vezeték nélküli hozzáférési ponthoz való kapcsolódáskor:

- van Wi-Fi kapcsolódás/ nincs Wi-Fi kapcsolódás
- A rádióhullámok erősségétől függően a kijelzés a következők szerint változik: (gyenge) → → (erős).

Közvetlen csatlakozás esetén:

- van Wi-Fi kapcsolódás/ nincs Wi-Fi kapcsolódás

- A vezeték nélküli ikerkamera Wi-Fi csatlakozásának létrehozására vonatkozó információk a 201. oldalon található; a kapcsolódási állapot ikonokra vonatkozó információk a 206. oldalon található.

Kapcsolat létrehozása a [Wi-Fi beállítás varázsló] használatával

A "Image App" okostelefonos alkalmazással Ön a következő információkat továbbíthatja az okostelefonon és a készülék között az NFC vagy QR kód funkcióval.

- A [Közvetlen kapcsolat jelszó] beállítása a [Wi-Fi beállít] pontnál [BE] legyen. (→ 194)
(Az alapbeállítás [K].)

Állítsa be az okostelefonon és továbbítsa a készülékre	<ul style="list-style-type: none">• Óraidő információk• Vezeték nélküli hozzáférési pontok információi (SSID-k és jelszavak)• "LUMIX CLUB" belépési azonosító, jelszó*
Továbbítsa a készülékről az okostelefonra	<ul style="list-style-type: none">• Eszköz azonosító otthonfigyeléshez

* Előre szerezzen ezen a készüléken "LUMIX CLUB" belépési azonosítót és jelszót.

- Telepítse okostelefonján a "Image App" okostelefonos alkalmazást. (→ 181)

Ha az eszköz Android (NFC-kompatibilis)

- Állítsa okostelefonján BE állásba a NFC funkciót.

1 Nyomja meg a készülék Wi-Fi gombját és érintse meg a [Wi-Fi beállít] ikont.



2 Érintse meg a [Wi-Fi beállítás varázsló] ikont.

3 Érintse meg a [IGEN] ikont.

4 Indítsa el a "Image App" okostelefonos alkalmazást.

5 Érintse meg az okostelefont a készülék ikonján.

- Érintse meg az NFC érintőhelyet, miközben az NFC jelzés megjelenik az okostelefon képernyőjén.
- Ha az okostelefon első alkalommal kapcsolódik a készülékhez, érintse meg a [IGEN] ikont a készülék képernyőjén, majd érintse meg ismét az okostelefont a készülék ikonján.
- A kapcsolódás megtörténtekor megjelenik a beállítási képernyő az okostelefonon.

6 A kapcsolat beállításához kövesse az okostelefon képernyőjén megjelenő információkat.

- A beállítások befejezésekor az okostelefon és a készülék közvetlenül kapcsolódik, lehetővé téve Önnek a távoli műveletek végzését. (→ 154)

Kapcsolódás Android (nem-NFC-kompatibilis) vagy iOS eszközzel

1 Nyomja meg a készülék Wi-Fi gombját és érintse meg a [Wi-Fi beállítás] ikont.



2 Érintse meg a [Wi-Fi beállítás varázsló] ikont.

3 Érintse meg a [IGEN] ikont.

4 Érintse meg a [QR kód] vagy [Wi-Fi] ikont.

[QR kód] kiválasztása esetén

1 Indítsa el a "Image App" okostelefonos alkalmazást.

2 Végezze el a [QR code] kiválasztását az okostelefonon, majd olvassa le a készülék képernyőjén megjelenő QR kódot.

- Ekkor megjelenik a beállítási képernyő az okostelefonon.
- iOS eszköz használatakor végezze el az alábbi műveleteket:

1 Válassza ki az alkalmazás telepítését engedő lehetőséget a "Image App" profil képernyőn, majd a telepítés befejezéséhez kövesse a képernyőn megjelenő utasításokat.

2 A megjelenített képernyő bezárásához nyomja meg a home gombot.

3 Érintse meg a [Következő] ikont a készülék képernyőjén az SSID megjelenítéséhez.

4 Miután kiválasztotta a készülék hálózati nevét (SSID) az okostelefon Wi-Fi beállításából, indítsa el a "Image App" alkalmazást.

3 A kapcsolat beállításához kövesse az okostelefon képernyőjén megjelenő információkat.

- A beállítások befejezésekor az okostelefon és a készülék közvetlenül kapcsolódik, lehetővé téve Önnek a távoli műveletek végzését. (→ 154)

[Wi-Fi] kiválasztása esetén

- Android eszköz használatakor indítsa el az "Image App" okostelefon alkalmazást.

1 (Ha az eszköz Android)

Végezze el a [Wi-Fi] kiválasztását az okostelefonon, majd a készüléken megjelenő SSID kiválasztását.

(Ha az eszköz iOS)

Az okostelefonon végezze el a készüléken megjelenő SSID kiválasztását a Wi-Fi beállítás menüből.

2 (Ha az eszköz Android)

Írja be a készüléken megjelenő jelszót.

(Ha az eszköz iOS)

A készüléken megjelenő jelszó beírása után végezze el az "Image App" elindítását.

3 A kapcsolat beállításához kövesse az okostelefon képernyőjén megjelenő információkat.

- A beállítások befejezésekor az okostelefon és a készülék közvetlenül kapcsolódik, lehetővé téve Önnek a távoli műveletek végzését. (→ 154)

Vezeték nélküli hozzáférési ponthoz kapcsolódás

Ellenőrizze, hogy az Ön által használt vezeték nélküli hozzáférési pont WPS kompatibilis-e.

- Ha a vezeték nélküli hozzáférési pont WPS kompatibilis:
Ugorjon ide [Egyszerű csatlakozás (WPS)]
- Ha a vezeték nélküli hozzáférési pont nem WPS kompatibilis:
"Kapcsolat beállítása vezeték nélküli hozzáférési pont keresésével" (→ 186)

[Egyszerű csatlakozás (WPS)]

1 Nyomja meg a készülék Wi-Fi gombját. Wi-Fi

2 [Wi-Fi beállít] megérintése.

3 [Vez. nélk. hozzáf. beáll.] megérintése.

4 Érintse meg egy vezeték nélküli hozzáférési pont kijelzés nélküli részét.

- A vezeték nélküli hozzáférési pontok törlésével, illetve a vezeték nélküli hozzáférési pontok keresési sorrendjének módosításával kapcsolatos részleteket a [Vez. nélk. hozzáf. beáll.] tartalmazza a 193. oldalon.

5 [Egyszerű csatlakozás (WPS)] megérintése.

6 Állítsa be a WPS-re váró vezeték nélküli hozzáférési pontot.

- További részletekért lásd a vezeték nélküli hozzáférési pont használati útmutatóját. (Kapcsolódás pányvázással esetén nézze meg az okostelefon használati útmutatóját.)
- A kapcsolódás megtörténtekor üzenet jelenik meg. Érintse meg a [KILÉP] ikont, majd lépjen ki a [Vez. nélk. hozzáf. beáll.] helyről.
- Sikertelen kapcsolódási kísérlet esetén üzenet jelenik meg. A [KILÉP] megérintése után állítsa be ismét a kapcsolatot.

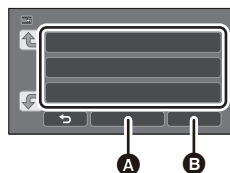

- A** [Törlés]
- B** [KILÉP]



Írjon be PIN kódot a Wi-Fi kapcsolat beállításához

1 Érintse meg a [PIN-kód] ikont a 6. lépésben.

2 Érintse meg a csatlakoztatni kívánt vezeték nélküli hozzáférési pontot.

- A [Frissítés] megérintésével ismét rákereshet a vezeték nélküli hozzáférési pontokra.
- A  megérintése és egy vezeték nélküli hozzáférési pont kiválasztása esetén minden karakter megjelenik. Ilyen esetben érintse meg az [BELÉP] gombot.

3 Írja be a készülék képernyőjén megjelenő PIN kódot a vezeték nélküli hozzáférési pontba.

- További részletekért lásd a vezeték nélküli hozzáférési pont használati útmutatóját. (Kapcsolódás pályvázással esetén nézze meg az okostelefon használati útmutatóját.)

4 [Következő] megérintése.

- A kapcsolódás megtörténtekor üzenet jelenik meg. Érintse meg a [KILÉP] ikont, majd lépjen ki a [Vez. nélk. hozzáf. beáll.] helyről.
- Sikertelen kapcsolódási kísérlet esetén üzenet jelenik meg. A [KILÉP] megérintése után állítsa be ismét a kapcsolatot.

A Wi-Fi kapcsolódás megtörténte megerősítése

- A készülék állapotjelzője zölden világít
-  jelenik meg a képernyőn

Kapcsolat beállítása vezeték nélküli hozzáférési pont keresésével

- Szükség van a kiválasztott vezeték nélküli hozzáférési pont titkosító kulcsának (jelszavának) megerősítésére, ha a hálózati hitelesítés titkosított.

1 Nyomja meg a készülék Wi-Fi gombját.  Wi-Fi

2 [Wi-Fi beállít] megérintése.

3 [Vez. nélk. hozzáf. beáll.] megérintése.

4 Érintse meg egy vezeték nélküli hozzáférési pont kijelzés nélküli részét.

- A vezeték nélküli hozzáférési pontok törlésével, illetve a vezeték nélküli hozzáférési pontok keresési sorrendjének módosításával kapcsolatos részleteket a [Vez. nélk. hozzáf. beáll.] tartalmazza a 193. oldalon.

5 Érintse meg a [Keresés] ikont.

6 Érintse meg a kívánt vezeték nélküli hozzáférési pontot.

- A [Frissítés] megérintésével ismét rákereshet a vezeték nélküli hozzáférési pontokra.
- A  megérintése és egy vezeték nélküli hozzáférési pont kiválasztása esetén minden karakter megjelenik. Ilyen esetben érintse meg az [BELÉP] gombot.
- Ha nem jelennek meg vezeték nélküli hozzáférési pontok, lásd a "Kapcsolat beállítása kézzel" című részt. (→ 187)
- Ha nincs beállítva titkosító kulcs (jelszó), akkor megtörténik a kapcsolódás és megjelenik egy üzenet. Érintse meg a [KILÉP] ikont, majd lépjen ki a [Vez. nélk. hozzáf. beáll.] helyről.



- A** [Törlés]
- B** [KILÉP]

7 (Ha van titkosító kulcs (jelszó))

Írja be a jelszót.

- A karakterek beírásának részletezése a 106. oldalon található.
- A beírás befejezésekor [Belép] megérintése.
- A kapcsolódás megtörténtekor üzenet jelenik meg. Érintse meg a [KILÉP] ikont, majd lépjen ki a [Vez. nélk. hozzáf. beáll.] helyről.

A Wi-Fi kapcsolódás megtörténte megerősítése

- A készülék állapotjelzője zölden világít
-  jelenik meg a képernyőn

Kapcsolat beállítása kézzel

- [Kézi bevitel] útján történő kapcsolódás esetén szükség van az Ön által használt vezeték nélküli hozzáférési ponthoz tartozó SSID (azonosító név), hitelesítési módszer, titkosítási típus és titkosító kulcs (jelszó) megerősítésére.

1 Nyomja meg a készülék Wi-Fi gombját.  Wi-Fi

2 [Wi-Fi beállít] megérintése.

3 [Vez. nélk. hozzáf. beáll.] megérintése.

4 Érintse meg egy vezeték nélküli hozzáférési pont kijelzés nélküli részét.

- A vezeték nélküli hozzáférési pontok törlésével, illetve a vezeték nélküli hozzáférési pontok keresési sorrendjének módosításával kapcsolatos részleteket a [Vez. nélk. hozzáf. beáll.] tartalmazza a 193. oldalon.

5 Érintse meg a [Kézi bevitel] ikont.

6 Az [BEVITEL] megérintése után végezze el a kívánt vezeték nélküli hozzáférési ponthoz tartozó SSID beírását.

- A karakterek beírásának részletezése a 106. oldalon található.
- A beírás befejezésekor [Belép] megérintése.

7 Érintse meg a kívánt hálózati hitelesítési módszert.

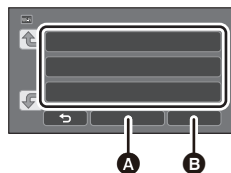

- A** [Törlés]
- B** [KILÉP]

Hálózati hitelesítés típusa	Beállítható titkosítási típusok
[Nyitott]	[NINCS]/[WEP]
[WEP]	Nincs titkosítási típus beállítás.
[WPA-PSK]/[WPA2-PSK]	[TKIP]/[AES]

- [WEP] kiválasztása esetén folytassa az 9. lépés szerint.

8 Érintse meg a kívánt titkosítási módszert.

- [NINCS] kiválasztása esetén a kapcsolódás megtörténte után üzenet jelenik meg. Érintse meg a [KILÉP] ikont, majd lépjen ki a [Vez. nélk. hozzáf. beáll.] helyről.

9 ([WEP]/[TKIP]/[AES] kiválasztásakor)

Az [BEVITEL] megérintése után írja be a jelszót.

- A karakterek beírásának részletezése a 106. oldalon található.
- A beírás befejezésekor [Belép] megérintése.
- A kapcsolódás megtörténtekor üzenet jelenik meg. Érintse meg a [KILÉP] ikont, majd lépjen ki a [Vez. nélk. hozzáf. beáll.] helyről.

A Wi-Fi kapcsolódás megtörténtének megerősítése

- A készülék állapotjelzője zölden világít
-  jelenik meg a képernyőn

- Egy vezeték nélküli hozzáférési pont mentésekor nézze meg a vezeték nélküli hozzáférési pontok kézikönyvét és beállításait.
- Csökkenő erősségi sorrendben az [AES], [TKIP] és [WEP] jelentik a titkosítási módszereket. Javasoljuk a lehető legerősebb titkosítási módszerrel történő kapcsolódást.
- Előfordulhat, hogy nem lehet kapcsolatot beállítani, ha gyenge a vezeték nélküli hozzáférési pont jele. A részleteket lásd a "Üzenetek" (→ 229) és a "Hibaelhárítás" (→ 231) című részekben.
- Az adott környezettől függően előfordulhat az átviteli sebesség csökkenése vagy akár használhatatlansága is.

Közvetlen kapcsolat beállítása egy okostelefonhoz

Ellenőrizze a [Közvetlen kapcsolat jelszó] beállítást a [Wi-Fi beállít] pontnál. (→ 194)

- Az alapbeállítás [KI]. Szükség szerint válassza a [BE] pontot, például ha az adott Wi-Fi környezethez beállítás szükséges.
- **Amikor a [Közvetlen kapcsolat jelszó] beállítása [KI]**
 - Ugorjon ide "Kapcsolódás [KI] helyzetű [Közvetlen kapcsolat jelszó] útján"
- **Amikor a [Közvetlen kapcsolat jelszó] beállítása [BE]**
 - Ha az okostelefon WPS-kompatibilis, lásd "[Egyszerű csatlakozás (WPS)]". Ha nem az, akkor lásd "Kapcsolódás QR kóddal".
 - Ugorjon ide "[Egyszerű csatlakozás (WPS)]"
 - Ugorjon ide "Kapcsolódás QR kóddal"
 - Ugorjon ide "Kapcsolódás SSID és jelszó beírásával"

Kapcsolódás [KI] helyzetű [Közvetlen kapcsolat jelszó] útján

- 1 Nyomja meg a készülék Wi-Fi gombját és érintse meg a [Wi-Fi beállít] ikont.
 Wi-Fi
- 2 [Közvetlen kapcsolat] megérintése.
- 3 Az okostelefonon végezze el a készüléken megjelenő SSID kiválasztását a Wi-Fi beállítás menüből.

A Wi-Fi kapcsolódás megtörténtének megerősítése

- A készülék állapotjelzője zölden világít
-  jelenik meg a képernyőn

[Egyszerű csatlakozás (WPS)]

- 1** Nyomja meg a készülék Wi-Fi gombját és érintse meg a [Wi-Fi beállít] ikont.
 Wi-Fi
- 2** [Közvetlen kapcsolat] megérintése.
- 3** [Csatlakoztatási típus vált.] megérintése.
- 4** [Egyszerű csatlakozás (WPS)] megérintése.
- 5** Állítsa az okostelefont WPS módba.

A Wi-Fi kapcsolódás megtörténtének megerősítése

- A készülék állapotjelzője zölden világít
-  jelenik meg a képernyőn

Kapcsolódás QR kóddal

- 1** Nyomja meg a készülék Wi-Fi gombját és érintse meg a [Wi-Fi beállít] ikont.
 Wi-Fi
- 2** [Közvetlen kapcsolat] megérintése.
- 3** [Csatlakoztatási típus vált.] megérintése.
- 4** [QR kód] megérintése.
- 5** Indítsa el a “Image App” okostelefonos alkalmazást.
- 6** Végezze el a [QR code] kiválasztását az okostelefonon, majd olvassa le a készülék képernyőjén megjelenő QR kódot.

- Android eszköz használatakor az okostelefon és a készülék közvetlenül kapcsolódik egymáshoz, ami távvezérlést tesz lehetővé. (→ 154)
- iOS eszköz használatakor végezze el az alábbi műveleteket:
 - 1** Válassza ki az alkalmazás telepítését engedő lehetőséget a “Image App” profil képernyőn, majd a telepítés befejezéséhez kövesse a képernyőn megjelenő utasításokat.
 - 2** A megjelenített képernyő bezárásához nyomja meg a home gombot.
 - 3** Válassza ki a készülék hálózati nevét (SSID) az okostelefon Wi-Fi beállításából.
- Ha nem sikerül a QR kód pásztázása, lásd a “Kapcsolódás SSID és jelszó beírásával” című részt.

A Wi-Fi kapcsolódás megtörténtének megerősítése

- A készülék állapotjelzője zölden világít
-  jelenik meg a képernyőn

Kapcsolódás SSID és jelszó beírásával

- 1 Nyomja meg a Wi-Fi gombot és érintse meg a [Wi-Fi beállít] ikont.  Wi-Fi
- 2 [Közvetlen kapcsolat] megérintése.
- 3 Végezze el a készüléken megjelenő SSID kiválasztását a Wi-Fi beállítás menüből.
- 4 Írja be az okostelefonba a készülék képernyőjén megjelenő jelszót.

A Wi-Fi kapcsolódás megtörténtének megerősítése

- A készülék állapotjelzője zölden világít
-  jelenik meg a képernyőn

- Az adott környezettől függően előfordulhat az átviteli sebesség csökkenése vagy akár használhatatlansága is.

Kapcsolódás az előzmények alapján

A Wi-Fi funkció minden használata el van tárolva a Wi-Fi kapcsolódási előzményeknél. Az előzményeken alapuló kapcsolódás egyszerűen elvégezhető egy korábbi kapcsolódás beállításainak felhasználásával.

- 1 Nyomja meg a készülék Wi-Fi gombját és érintse meg a [Történet] ikont.  Wi-Fi



- 2 Érintse meg a csatlakoztatni kívánt tételt.

- Az eddig használt Wi-Fi funkciók és kapcsolódási célhelyek előzményei lista formájában jelennek meg.
- Csak a Wi-Fi funkciók listája jelenik meg azokhoz az időszakokhoz, amikor csak egy okostelefon stb. és a készülék közvetlen kapcsolódása valósult meg. Mindegyik tétel tárolja a saját [Közvetlen kapcsolat jelszó] beállítását (→ 194). A jelszó nélküli kapcsolódások jelzése [Nincs jelszó] az előzmények listán.
- A kapcsolódási részletek a [RÉSZLETES] megérintésével jeleníthetők meg.

- 3 Érintse meg a [BELÉP] jelet.

- A kapcsolódás megtörténtekor üzenet jelenik meg és a képernyő átvált a 2. lépésben kiválasztott Wi-Fi funkcióra. Végezze el a kiválasztott Wi-Fi funkció működtetését.
- [Távirányítás] kiválasztása esetén indítsa el a "Image App" okostelefonos alkalmazást, miután ellenőrizte, hogy az LCD monitoron "Távirányított" jelenik meg. Ha nem sikerül létrehozni a kapcsolatot, ellenőrizze az okostelefon Wi-Fi beállítását.

A Wi-Fi kapcsolódás megtörténtének megerősítése

- A készülék állapotjelzője zölden világít
- A következő ikonok jelennek meg a képernyőn:
Kapcsolódás vezeték nélküli hozzáférési ponthoz: 
Közvetlen kapcsolódás: 

- Az előzményeknél legfeljebb a 8 utoljára használt Wi-Fi kapcsolódás tárolható.
- Ha a Wi-Fi kapcsolódás [Vez. nélkül. hozzáf. beáll.] beállítással történik a [Wi-Fi beállít] pontnál, akkor a Wi-Fi kapcsolódás nem lesz tárolva az előzményeknél.

Ha nem sikerül Wi-Fi kapcsolatot létesíteni

- A vezeték nélküli hozzáférési pont vagy okostelefon beállításának részleteihez lásd az adott eszköz használati útmutatóját.

Probléma	Ellenőrzési lépések
<p>Nem sikerül a vezeték nélküli hozzáférési ponthoz kapcsolódni.</p> <p>Nem érzékelhető a vezeték nélküli hozzáférési pont.</p>	<p>(Általános)</p> <ul style="list-style-type: none">• Kapcsolja BE a vezeték nélküli hozzáférési pontot.• Közelítsen a vezeték nélküli hozzáférési ponthoz, majd kapcsolódjon újra.• Ha a kapcsolat létrehozása elhúzódik, a Wi-Fi kapcsolat bontódni fog. Végezze el a kapcsolat beállítások nullázását.• Nézze meg, hogy miként lehet kapcsolódni a vezeték nélküli hozzáférési ponthoz és miként lehet elvégezni a biztonsági beállításokat.• Ha a vezeték nélküli hozzáférési pont a 2,4 GHz-es és az 5 GHz-es tartományt egyaránt támogatja, akkor ellenőrizze, hogy engedélyezve van-e a 2,4 GHz-es beállítás.• Ügyeljen arra, hogy a vezeték nélküli hozzáférési pont regisztrálva legyen a készülékben. (→ 193)• A jel problémái miatt előfordulhat, hogy az eszköz nem képes meghatározni a vezeték nélküli hozzáférési pont helyét. Lásd: "Kapcsolat beállítása kézzel". (→ 187) <p>([Egyszerű csatlakozás (WPS)])</p> <ul style="list-style-type: none">• Ügyeljen arra, hogy a vezeték nélküli hozzáférési pont a helyes WPS készletési módban legyen.• Ügyeljen a PIN kód helyes beírására. <p>([Keresés] vagy [Kézi bevitel])</p> <ul style="list-style-type: none">• Ügyeljen a SSID és jelszó helyes beírására.• Végezze el a hitelesítési módszer, a titkosítási típus és a titkosító kulcs (jelszó) ellenőrzését.
<p>A vezeték nélküli hozzáférési pont rádióhullámai megszakadnak.</p>	<ul style="list-style-type: none">• A helyszín megváltoztatásával vagy a vezeték nélküli hozzáférési pont szögének módosításával esetleg javulás érhető el.• A jel megszakadását eredményezheti az, ha a közelben egy másik 2,4 GHz-es hullámhosszú eszköz, például mikrohullámú sütő vagy zsinór nélküli telefon működik. Az ilyen eszközöktől megfelelő távolságot kell tartani.

Probléma	Ellenőrzési lépések
<p>Nem lehetséges a Wi-Fi kapcsolat a készülék és az okostelefon között</p>	<p>(Vezeték nélküli hozzáférési pont kapcsolódás)</p> <ul style="list-style-type: none"> ● Az okostelefon Wi-Fi beállításainak ellenőrzésével ügyeljen arra, hogy az okostelefon megfelelően kapcsolódjon a vezeték nélküli hozzáférési ponthoz. ● Ügyeljen arra, hogy a készülék és az okostelefon ugyanahoz a vezeték nélküli hozzáférési ponthoz kapcsolódjon. ● Ügyeljen arra, hogy a vezeték nélküli hozzáférési pont regisztrálva legyen a készülékben. (→ 193) <p>(Közvetlen kapcsolódás)</p> <ul style="list-style-type: none"> ● Az okostelefon Wi-Fi beállításainak ellenőrzésével ügyeljen arra, hogy az okostelefon megfelelően kapcsolódjon a készülékhez. ● Ügyeljen a SSID és jelszó helyes beírására. ● Ügyeljen arra, hogy az okostelefon ne kapcsolódjon a vezeték nélküli hozzáférési ponthoz. Ha a vezeték nélküli hozzáférési ponthoz kapcsolódik, módosítsa a Wi-Fi hozzáférési pontot az okostelefon Wi-Fi beállításánál.
<p>Minden alkalommal sokáig tart az okostelefonhoz való kapcsolódás.</p>	<ul style="list-style-type: none"> ● Az okostelefon Wi-Fi kapcsolódás beállításától függően előfordulhat, hogy a kapcsolódás hosszabb ideig tart, de ez nem jelent meghibásodást.
<p>Nem jelenik meg a készülék az okostelefon Wi-Fi beállítás képernyőjén.</p>	<ul style="list-style-type: none"> ● Próbálja meg a Wi-Fi funkció BE/KI kapcsolását az okostelefon Wi-Fi beállításánál.
<p>A Wi-Fi kapcsolat azonnal megszakad.</p>	<ul style="list-style-type: none"> ● Ha az Android eszköz 4.0 vagy újabb változatának Wi-Fi beállítás menüjében létezik gyenge kapcsolatot elkerülő beállítás, akkor azt kapcsolja KI.
<p>Amikor a készülék vezeték nélküli hozzáférési ponthoz kapcsolódik és el van indítva a "Image App", nem találja a készüléket.</p>	<ul style="list-style-type: none"> ● Végezze el a "Image App" bezárását, majd a készülék Wi-Fi gombját megnyomva bontsa a Wi-Fi kapcsolatot. Ezután ismét kapcsolódjon a készülékkel a vezeték nélküli hozzáférési ponthoz, majd végezze el a "Image App" elindítását.
<p>NFC útján nem hozható létre kapcsolat.</p>	<ul style="list-style-type: none"> ● Fontos, hogy okostelefonja NFC-kompatibilis legyen. Ez a készülék Android esetén használható NFC-kompatibilis végpontokhoz (2.3.3 vagy újabb operációs rendszer). ● Ügyeljen arra, hogy okostelefonján BE állásban legyen az NFC funkció. ● Fontos, hogy a készülék kikapcsolása ne a bekapcsoló gombbal történjen. ● Egyes okostelefonok nem könnyen ellenőrizhetők csupán érintéssel. Ha a készülék felismerése az érintés után sem történik meg, váltson pozíciót és lassan megérintve próbálkozzon újra. ● Érintse meg újra, ha az érintés után nem kapcsolódik. Ha a kapcsolatot még mindig nem sikerül létrehozni, végezze el az "Image App" bezárását, kapcsolja ki a készüléket, majd próbálja meg újra létrehozni a kapcsolatot. ● Ha túl rövid ideig érintkezik a készülék az okostelefonnal, akkor előfordulhat, hogy a készülék nem ismeri fel az okostelefont. Érintse meg és tartsa az okostelefont.

A [Wi-Fi beállít] menü használata

Itt konfigurálhatók a Wi-Fi funkció használatához szükséges különböző beállítások. Wi-Fi kapcsolat közben a beállítások nem módosíthatók.

1 Nyomja meg a készülék Wi-Fi gombját és érintse meg a [Wi-Fi beállít] ikont.

 Wi-Fi

2 Érintse meg a kívánt menüpontot.

[Vez. nélk. hozzáf. beáll.]

Itt adhat hozzá vagy törölhet vezeték nélküli hozzáférési pontokat, illetve rendezheti át a vezeték nélküli hozzáférési pontok megjelenési sorrendjét.

- Legfeljebb 3 vezeték nélküli hozzáférési pont beállítása lehetséges.
- A [Vez. nélk. hozzáf. beáll.] részletezése a 185. oldalon található.

Vezeték nélküli hozzáférési pont hozzáadása

- 1** Érintse meg azt a részt, ahol nem látható vezeték nélküli hozzáférési pont.
- 2** Konfigurálja a vezeték nélküli hozzáférési pont beállításait. (→ 185)

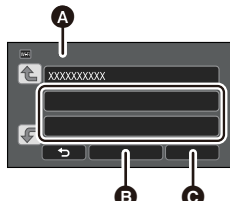



- A** [Vez. nélk. hozzáf. beáll.]
- B** [Törlés]
- C** [KILÉP]

Vezeték nélküli hozzáférési pont törlése

- 1** Érintse meg a törölni kívánt vezeték nélküli hozzáférési pontot.
 - 2** [Törlés] megérintése.
- Üzenet jelenik meg. A [IGEN] megérintésével töröljön.

A keresési sorrend módosítása

- 1** Érintse meg azt a vezeték nélküli hozzáférési pontot, amelynél módosítani kívánja a sorrendet.
- 2** Módosítsa a sorrendet a  vagy  megérintésével.

- A vezeték nélküli hozzáférési pont megváltoztatásához töröljön egyet a vezeték nélküli hozzáférési pontok közül, majd adjon hozzá egy másikat.

[Wi-Fi beállítás varázsló]

Lásd a 183. oldalt.

[Közvetlen kapcsolat]

Lásd a 188. oldalt.

[Közvetlen kapcsolat jelszó]

[BE]/[KI]

Itt állítható be, hogy kell-e jelszót megadni, amikor távoli műveletek végzése vagy a vezeték nélküli ikerkamera funkció használata céljából Ön közvetlen kapcsolatot létesít a készülék és egy okostelefon között.

- [KI] kiválasztásakor a készülék SSID jelszavának az okostelefonba való beírása nélkül közvetlenül létesíthető kapcsolat a készülék és egy okostelefon között.
- [KI] kiválasztásakor nem hozható létre kapcsolat [Egyszerű csatlakozás (WPS)] vagy [QR kód] útján.
- Android (nem-NFC-kompatibilis)/iOS eszköz esetén úgy hozzon létre kapcsolatot, hogy a készülék SSID-t beállítja az okostelefonon. (→ 188, 203)
- Az alapértelmezett beállítás [KI]. [Wi-Fi beáll. Vissza] elvégzésekor vissza fog állni az alapértelmezett beállítás. (→ 39, 195)

[Vezetéknél. Kieg. Kamera]

A készülék vezeték nélküli másodlagos kameraként is használható.

A kapcsolódási eljárásról és egyéb részletekről az alábbi weboldal tájékoztat.

http://panasonic.jp/support/global/cs/e_cam

[LUMIX CLUB]

Lásd a 197. oldalt.

[NFC használatának indítása]

[BE]/[KI]

Ez teszi lehetővé az NFC használatát a készülék bekapcsolásához, távoli kapcsolat létesítéséhez és az otthonfigyelés beállításainak konfigurálásához.

[Otthoni megfigyelés kapcsolódás]

Lásd a 168. oldalt.

[ENERGIATAKAR. (Wi-Fi)]

[BE]/[KI]

[BE] beállítása esetén az áramfogyasztás csökkentése érdekében az LCD monitor kikapcsol, ha Ön a készüléket okostelefonnal működteti távolról (mozgóképfelvétel módban vagy állóképfelvétel módban).

- Az LCD monitor kikapcsolása esetén a képernyőt annak megérintésével lehet megjeleníteni.
- A Wi-Fi kapcsolat megszüntetése esetén a készülék körülbelül 15 perccel később automatikusan kikapcsol.

Itt lehet beállítani/törölni a jelszót a Wi-Fi beállítási menü elindításának korlátozása céljából. A jelszó beállításával elkerülhető a hibás működtetés, megakadályozható a Wi-Fi funkció harmadik fél általi helytelen használata és megvédhető a beállított személyes információk.

1 [Beállítás] megérintése.**2 Érintse meg a [BEVITEL] ikont és írja be a jelszót (6 karakter).**

- A jelszó beírása után érintse meg a [Belép] gombot.
- ✱ jelenik meg, ha a jelszó már be van állítva.
- A karakterek beírásának részletezése a [106.](#) oldalon található.

3 [Következő] megérintése.**4 Érintse meg a [BEVITEL] ikont és írja be újra ugyanazt a jelszót.**

- A jelszó beírása után érintse meg a [Belép] gombot.
- Üzenet jelenik meg, ha a jelszavak egyeznek.

5 [KILÉP] megérintése.

-
- Ha beállítja a Wi-Fi jelszót, akkor a jelszót minden alkalommal be kell írnia, amikor megérinti a [Wi-Fi beállít] ikont a Wi-Fi otthoni képernyőn.
 - Ha Ön elfelejti Wi-Fi jelszavát, hajtsa végre a Setup menü [Wi-Fi beáll. Vissza] pontját. Ekkor a Wi-Fi beállítás a vásárláskori állapotra áll vissza és így Ön használni tudja a Wi-Fi beállítás menüt. (→ [39](#))

[Wi-Fi beáll. Vissza]

Ezzel állíthatja vissza a Wi-Fi beállítást az alapértelmezett állapotra.

- A "LUMIX CLUB" belépési azonosító és a Wi-Fi jelszó szintén törlődik.

[Eszköznév]

Itt nézheti meg és módosíthatja a készülék eszköznevét (SSID), ami a készülék vezeték nélküli hozzáférési pontként való működéséhez használatos.

1 Érintse meg a [BEVITEL] ikont és írja be a kívánt eszköznevet (SSID).

- Legfeljebb 20 karakter megadása ajánlott. Hosszú eszköznevű használatokor nem lehetséges minden karakter megerősítése, amikor az eszköznevek megjelennek a készüléken. (→ [188](#))
- A karakterek beírásának részletezése a [106.](#) oldalon található.
- Érintse meg a [Belép] jelet.

2 [KILÉP] megérintése.

-
- Ha Ön az eszköznév (SSID) módosítása után közvetlenül okostelefonhoz fog kapcsolódni, akkor állítsa be újra a kapcsolatot a módosított eszköznévvel (SSID). (→ [188](#))
 - A közvetlen kapcsolat beállításakor megadott jelszó módosítása nem lehetséges. (→ [188](#))

[Vezeték nélküli LAN beállít.]

Itt módosíthatja vagy ellenőrizheti a vezeték nélküli LAN hálózat olyan beállításait, mint az [IP-cím], [Alhálózati maszk] és [MAC-cím].

[IP-cím]/[Alhálózati maszk]/[Átjáró]/[Elsődleges DNS]/[Másodlagos DNS]/[MAC-cím]

- Az [AUTO] megérintésekor a hálózati beállítások konfigurálása automatikusan megtörténik. A [KÉZI] megérintésekor külön állíthatók be az egyes tételek. Válassza ki, majd állítsa be a kívánt tételt.
- [MAC-cím] módosítása nem lehetséges.

[Csatlakoztatási Teszt]

Itt tesztelheti a készülék és a vezeték nélküli hozzáférési pont közötti kapcsolódást. Az alábbi kapcsolódások ellenőrzése lehetséges:

- Vezeték nélküli hozzáférési pont kapcsolódás
- "LUMIX CLUB" kapcsolódás
- USTREAM kapcsolódás
- Otthonfigyelés szerver kapcsolódás

1 Érintse meg a [Következő] ikont.

- Elindul a kapcsolódás tesztelése.

2 Ellenőrizze a kapcsolódási teszt eredményét, majd érintse meg az [KILÉP] ikont.

- Sikeres kapcsolódás esetén "O" jelenik meg. Sikertelen kapcsolódás esetén "X" jelenik meg.
- A "LUMIX CLUB" vagy USTREAM kapcsolódás teszteléséhez néhány beállítást előre el kell végeznie. (→ 176)

[PC-Csatl. Beáll.]

[Cserél]/[Alapértelmezett beállítás]

Itt módosíthatja a munkacsoport beállítását.

- Amikor Wi-Fi funkcióval másol át jeleneteket vagy állóképeket számítógépre [Másol], akkor egy osztott mappát kell létrehoznia a számítógépen és a készüléket ahhoz a munkacsoporthoz kell csatlakoztatnia, amelyikhez a számítógép tartozik. ([WORKGROUP] az alapértelmezett beállítás.)
- Az osztott mappa létrehozásának részletezése a 172. oldalon található.

[Cserél]: Írja be annak a munkacsoportnak a nevét, amelyikhez a célhely számítógép tartozik.

[Alapértelmezett beállítás]: Visszaállítja a vásárláskori állapotot.

- A karakterek beírásának részletezése a 106. oldalon található.
- Legfeljebb 15 karakter írható be.

A "LUMIX CLUB" használata

Szerezzen egy "LUMIX CLUB" belépési azonosítót (ingyenes).

Az ezzel a készülékkel rögzített jeleneteket és állóképeket Ön WEB szolgáltatásra töltheti fel a [Távirányítás] segítségével, vagy használhatja a [Élőkép] funkciót, ha már van "LUMIX CLUB" regisztrációja.

• Ugyanazt a "LUMIX CLUB" belépési azonosítót ehhez a készülékhez és okostelefonhoz is használhatja.

Ha a belépési azonosító megszerzése csak az okostelefonnal ("Image App") történik, akkor ugyanezt a belépési azonosítót erre a készülékre is lehet regisztrálni a "Image App" útján. (→ 198)

Ha a készüléknek és az okostelefonnak két különböző belépési azonosítója van, akkor az egyik belépési azonosítót és jelszót módosítsa a megtartani kívántra.

További részletek a "LUMIX CLUB" oldalon.

<http://lumixclub.panasonic.net/eng/c/>

• Állítson be egy vezeték nélküli hozzáférési pontot a [Vez. nélk. hozzáf. beáll.] pontban. (→ 185)

1 Nyomja meg a készülék Wi-Fi gombját és érintse meg a [Wi-Fi beállít] ikont.



2 [LUMIX CLUB] megérintése.

3 [Fiók hozzáad/módosít] megérintése.

4 [Új fiók] megérintése.

• Kapcsolódjon a hálózathoz. A [Következő] megérintésével lépjen a következő oldalra.

5 Olvassa át, majd a [Elfogad] megérintésével fogadja el a "LUMIX CLUB" használati feltételeket.

• A [KILÉP] megérintésével belépési azonosító szerzése nélkül szakíthatja meg a folyamatot.

6 Érintse meg a [Következő] ikont és írjon be egy jelszót.

• A jelszónak 8–16 betű és szám kombinációjából kell állnia.

• A karakterek beírásának részletezése a 106. oldalon található.

7 Ellenőrizze a belépési azonosítót és érintse meg az [OK] ikont.

• A belépési azonosító (12 jegyű szám) automatikusan megjelenik. Amikor Ön számítógépről lép be a "LUMIX CLUB" felületre, csak a számokat kell beírnia.

• Feltétlenül írja fel magának a belépési azonosítót és a jelszót.

■ **A szerzett belépési azonosító/jelszó ellenőrzése vagy módosítása**

• Ha módosítani kívánja a készülékhez tartozó "LUMIX CLUB" jelszót, előzetesen lépjen be okostelefonról vagy számítógépről a "LUMIX CLUB" weboldalra és módosítsa a "LUMIX CLUB" jelszót.

1 Nyomja meg a készülék Wi-Fi gombját és érintse meg a [Wi-Fi beállít] ikont.



2 [LUMIX CLUB] megérintése.

3 [Fiók hozzáad/módosít] megérintése.

4 Érintse meg a [Fiók módosítása] jelet.

• Megjelenik a belépési azonosító és a jelszó.

• A jelszó "★" formában jelenik meg.

5 Érintse meg a [Bejelentkezési azonosító] vagy [Jelszó] jelet.

6 Írja be a belépési azonosítót vagy a jelszót, majd érintse meg az [Belép] ikont.

• A karakterek beírásának részletezése a 106. oldalon található.

• Az okostelefonnal vagy számítógéppel módosított jelszót írja be.

■ Az okostelefon belépési azonosítóját (“Image App”) erre a készülékre regisztrálja

Célszerű, ha a készülék és az okostelefon (“Image App”) belépési azonosítója egyforma a Wi-Fi funkcióhoz a “LUMIX CLUB” használatakor.

- 1 **Kapcsolódjon a készülékkel az okostelefonhoz.**
- 2 **A “Image App” menüből állítsa be a közös belépési azonosítót.**

■ Ellenőrizze a “LUMIX CLUB” felhasználói feltételeit

A felhasználói feltételek frissítése után ellenőrizze a részleteket.

- 1 **Nyomja meg a készülék Wi-Fi gombját és érintse meg a [Wi-Fi beállít] ikont.**



- 2 **[LUMIX CLUB] megérintése.**
- 3 **[Haszn. feltételek] megérintése.**

- A készülék kapcsolódik a hálózathoz, és megjelennek a felhasználói feltételek. A felhasználói feltételek ellenőrzése után a [KILÉP] megérintésével zárja be a menüt.

■ A “LUMIX CLUB” belépési azonosító és fiók törlése

Ha Ön a készüléket másnak adja vagy eladja, törölje belőle a belépési azonosítót. Meglévő “LUMIX CLUB” fiókját szintén törölheti.

- 1 **Nyomja meg a készülék Wi-Fi gombját és érintse meg a [Wi-Fi beállít] ikont.**



- 2 **[LUMIX CLUB] megérintése.**
 - 3 **[Fiók törlése] megérintése.**
- Üzenet jelenik meg. [Következő] megérintése.
- 4 **[IGEN] megérintése a belépési azonosító törlés megerősítési képernyőn.**
 - 5 **[IGEN] megérintése a “LUMIX CLUB” fiók törlés megerősítési képernyőn.**

- Üzenet jelenik meg. [Következő] megérintése.
 - Ha Ön nem törli a “LUMIX CLUB” fiókot, a [NEM] kiválasztásakor csak a belépési azonosító fog törölni.
- 6 **[KILÉP] megérintése.**

-
- A belépési azonosítókra vonatkozó módosítások és egyéb műveletek csak az ezzel a készülékkel szerzett belépési azonosítóhoz végezhetők.

WEB szolgáltatások használata

Ha Ön WEB szolgáltatások felületére küld képeket, akkor az adott WEB szolgáltatásnak “LUMIX CLUB” regisztrációval kell rendelkeznie. Több WEB szolgáltatás regisztrálása esetén a képeket egyidejűleg mindegyik szolgáltatás megkapja.

- A kompatibilis WEB szolgáltatásokat az alábbi oldal “FAQ/Contact us” pontjánál ellenőrizheti.
<http://lumixclub.panasonic.net/eng/c/>

Előkészületek:

Fontos, hogy Önnek már legyen fiókja a használni kívánt WEB szolgáltatásnál és hogy kéznél legyenek a belépési információk.

- 1 **Okostelefonról vagy számítógépről kapcsolódjon a “LUMIX CLUB” oldalhoz.**
- 2 **Írja be “LUMIX CLUB” belépési azonosítóját és jelszavát, és lépjen be a szolgáltatás felületére.**
- 3 **Mentse el az e-mail címét.**
- 4 **Válassza ki és mentse el a használni kívánt WEB szolgáltatást.**

- A szolgáltatás mentéséhez kövesse a képernyőn megjelenő utasításokat.

Vezeték nélküli ikerkamera funkció

Amikor a készülék Wi-Fi útján csatlakozik egy okostelefonhoz, akkor az okostelefonból továbbított kép megjeleníthető a készülék másodlagos ablakában és az elsődleges kamera képével egyidejűleg rögzíthető. (Vezeték nélküli ikerkamera)

■ Vezeték nélküli ikerkamera



- A** Okostelefon (Vezeték nélküli másodlagos kamera)
- B** A készülék (Elsődleges kamera)

A vezeték nélküli másodlagos kamerával Ön a saját arcát, illetve az elsődleges kamerával éppen rögzítettéktől eltérő képeket rögzíthet.

**Különböző témák
rögzítése egy
mozgóképen**



**Ugyanazon téma rögzítése
más szögekből**

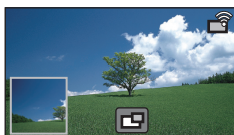

**Rögzítés a téma
szemszögéből nézve**



- C** Másodlagos ablak
- A másodlagos kamerából továbbított kép a másodlagos ablakban jelenik meg.

A jelen használati útmutató a készülék és egy okostelefon kapcsolódási eljárását mutatja be.

A vezeték nélküli másodlagos kamera funkciót támogató nem okostelefon eszközökre és az ezek használatára vonatkozó információk az alábbi támogatási weboldalon találhatóak. (2015. januári állapot)

http://panasonic.jp/support/global/cs/e_cam

Megjegyzések a vezeték nélküli ikerkamera funkcióhoz

A vezeték nélküli ikerkamera funkció teljesítménye a környezeti rádióhullámok állapota szerint változik. Befolyásolja a terület zsúfoltsága is, mert a rádióhullámokat blokkolja az emberi test.

■ Felvételi tippek

- Olyan helyzetben használja a másodlagos kamerát, hogy a lehető legtöbb látszódjon belőle a készülék helyzetéből.
- Figyelmeztető ikon jelenik meg, ha gyengül a jel a készülék és a vezeték nélküli ikerkamera között. Ilyenkor csökkentse a közöttük levő távolságot.
- Felvétel közben háromlábú állványt ajánlott használni a készülékhez.

■ Okostelefon használata vezeték nélküli másodlagos kameraként

- A vezeték nélküli ikerkamera funkció képes feldolgozására és Wi-Fi jelek továbbítására utasítja az okostelefont.
- A képfeldolgozási teljesítmény, a Wi-Fi jeltovábbítási teljesítmény és az antennahely az okostelefontól függően változik.
- A másodlagos kamera képe – ami az okostelefonról érkezik – az elsődleges kamera képéhez viszonyítva kis késéssel jelenik meg.
- Az eszköztől és a környezettől függően előfordulhat, hogy az okostelefonról továbbított képen levő mozgás nem tűnik egyenletesnek vagy úgy tűnik, mintha kockák hiányoznának. Ez főleg a függőleges helyzetnél fordul elő, mert ez növeli az okostelefon feldolgozási terhelését.

Ügyeljen az alábbiakra, ha okostelefont használ vezeték nélküli másodlagos kameraként:

- Javasoljuk Quad Core vagy erősebb processzorral szerelt Android eszköz, vagy a legújabb iOS eszköz használatát.
- Javasoljuk, hogy az okostelefon által továbbított képet előre megnézve ellenőrizze az okostelefontól mért optimális felvételi távolságot, a legkönnyebb tartási módot és a felvétel egyéb körülményeit.
- Javasoljuk, hogy kapcsolja ki az okostelefon GPS és Bluetooth funkcióit, mert ezek befolyásolhatják a vezeték nélküli másodlagos kamera képét.
- Javasoljuk a lehető legtöbb egyéb alkalmazás bezárását.
- Felvétel közben nagyon sok áram fogy az akkumulátorból. Hosszú időn át tartó felvételnél ügyeljen a hátralevő akkumulátorkapacitásra.

- Az okostelefon beállítására vonatkozó információkhoz lásd annak használati útmutatóját.
- Lásd még "Ha nem sikerül Wi-Fi kapcsolatot létesíteni". (→ 191)

Okostelefon használata vezeték nélküli másodlagos kameraként

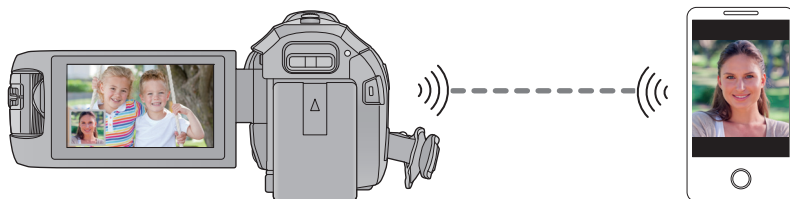

- Kapcsolja be okostelefonján a Wi-Fi funkciót.
- Lépjen ki az ikerkamera funkcióból. (→ [48](#))
- [WX970] sorozat/[VX870] sorozat
A [FELVÉTELI FORMÁTUM] beállítása [AVCHD] vagy [MP4/iFrame] legyen.

A vezeték nélküli ikerkamera funkció használatának előkészítése

- 1** Telepítse okostelefonján a “Image App” okostelefonos alkalmazást. (→ [181](#))
 - 2** Ellenőrizze, hogy az okostelefon Android (NFC-kompatibilis), Android (nem NFC-kompatibilis) vagy iOS eszköz-e.
- Ha az okostelefon NFC-kompatibilis, akkor az NFC jelzés meg fog jelenni az “Image App” indításakor.

Másodlagos kameraként használt okostelefon kapcsolódása a készülékhez első alkalommal

Ha az eszköz Android (NFC-kompatibilis)

■ Kapcsolat létrehozása NFC útján

- Állítsa okostelefonján BE állásba a NFC funkciót.

- 1** (A Wi-Fi Setup menü használatakor)
Nyomja meg a készülék Wi-Fi gombját és érintse meg a [IKER KAMERA] ikont.

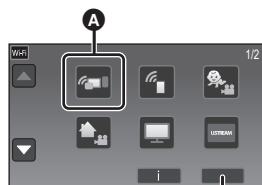

- A** [IKER KAMERA]
B [KILÉP]

(A felvételi képernyő használatakor)

Érintse meg a felvételi képernyőt a készüléken, majd érintse meg a [IKER KAMERA] ikont.



- Ellenőrizze, hogy megjelenik-e a képernyő a kívánt eszköz kiválasztásához.

- 2** Indítsa el a "Image App" okostelefonos alkalmazást.

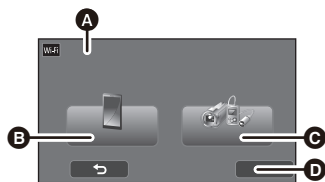

- A** [Vezetéknélküli Iker Kamera]
B [Okostelefon]
C [Egyéb Camera]
D [MÉGSE]

- 3** Érintse meg az okostelefont a készülék [IKER KAMERA] ikonján.

- Érintse meg az NFC érintőhelyet, miközben az NFC jelzés megjelenik az okostelefon képernyőjén.
- Ha az okostelefon első alkalommal kapcsolódik a készülékhez, érintse meg a [IGEN] ikont a készülék képernyőjén, majd érintse meg ismét az okostelefont a készülék [IKER KAMERA] ikonján.
- Ha az okostelefon megérintésekor sem sikerül felismertetni a készüléket, váltson pozíciót és próbálja újra.
- A kapcsolódás megtörténtekor az okostelefon által vett kép megjelenik a készülék másodlagos ablakában.

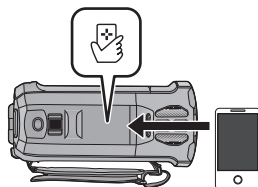

Ha az eszköz Android (nem-NFC-kompatibilis) vagy iOS

- A QR-kód nem jelenik meg, ha a [Közvetlen kapcsolat jelszó] (→ 194) beállítása [KI].
Lásd "A készülék SSID kiválasztása és jelszó megadása az okostelefonon a kapcsolat létrehozásához"
- A [Közvetlen kapcsolat jelszó] alapbeállítása [KI].

■ A készülék SSID kiválasztása és jelszó megadása az okostelefonon a kapcsolat létrehozásához

- 1** (A Wi-Fi Setup menü használatakor)
Nyomja meg a készülék Wi-Fi gombját és érintse meg a [IKER KAMERA] ikont.

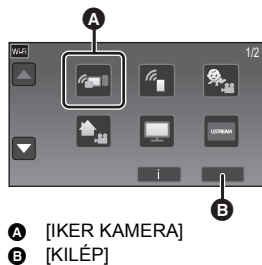

- (A felvételi képernyő használatakor)
Érintse meg a felvételi képernyőt a készüléken, majd érintse meg a [Wi-Fi] ikont.



- 2** Érintse meg a [Okostelefon] ikont a készülék képernyőjén.

- 3** (Amikor a [Közvetlen kapcsolat jelszó] beállítása [KI])
Az okostelefonon végezze el a készülék képernyőjén megjelenő SSID kiválasztását.

- Android eszköz használatakor végezze el az alábbi műveleteket:
 - 1 Indítsa el a "Image App" okostelefonos alkalmazást.
 - 2 Végezze el a [Wi-Fi] kiválasztását az okostelefonon, majd a készüléken megjelenő SSID kiválasztását.*
- iOS eszköz használatakor végezze el az alábbi műveleteket:
 - 1 Az okostelefonon végezze el a készüléken megjelenő SSID kiválasztását a Wi-Fi beállítás menüből.
 - 2 Indítsa el a "Image App" okostelefonos alkalmazást.*

* Ha az okostelefon első alkalommal kapcsolódik a készülékhez, üzenet jelenik meg a készülék képernyőjén. Érintse meg az [IGEN] ikont.

- A kapcsolódás megtörténtekor az okostelefon által vett kép megjelenik a készülék másodlagos ablakában.

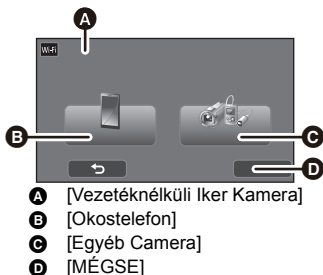

(Amikor a [Közvetlen kapcsolat jelszó] beállítása [BE])

Érintse meg a [Wi-Fi] ikont a készülék képernyőjén, majd az okostelefonon végezze el a készülék képernyőjén megjelenő SSID beállítást.

- Android eszköz használatakor végezze el az alábbi műveleteket:
 - 1 Indítsa el a "Image App" okostelefonos alkalmazást.
 - 2 Végezze el a [Wi-Fi] kiválasztását az okostelefonon, majd a készüléken megjelenő SSID kiválasztását.
 - 3 Írja be a készüléken megjelenő jelszót.
- iOS eszköz használatakor végezze el az alábbi műveleteket:
 - 1 Az okostelefonon végezze el a készüléken megjelenő SSID kiválasztását a Wi-Fi beállítás menüből.
 - 2 Írja be a készüléken megjelenő jelszót.
 - 3 Indítsa el a "Image App" okostelefonos alkalmazást.
- A kapcsolódás megtörténte az okostelefon által vett kép megjelenik a készülék másodlagos ablakában.

■ Kapcsolat létrehozása QR-kód leolvasásával

- 1** (A Wi-Fi Setup menü használatakor)
Nyomja meg a készülék Wi-Fi gombját és érintse meg a [IKER KAMERA] ikont.

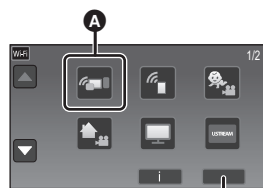

- A [IKER KAMERA]
- B [KILÉP]

(A felvételi képernyő használatakor)

Érintse meg a felvételi képernyőt a készüléken, majd érintse meg a  ikont.



- 2** Érintse meg a [Okostelefon] ikont a készülék képernyőjén.

- 3** Érintse meg a [QR kód] ikont a készülék képernyőjén.

- 4** Indítsa el a "Image App" okostelefonos alkalmazást.

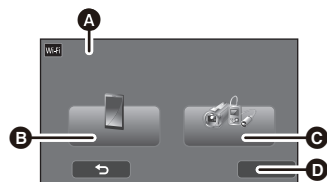

- A [Vezetéknélküli Iker Kamera]
- B [Okostelefon]
- C [Egyéb Camera]
- D [MÉGSE]

5 Végezze el a [QR code] kiválasztását az okostelefonon, hogy le tudja olvasni a készülék képernyőjén megjelenő QR kódot.

• iOS eszköz használatakor végezze el az alábbi műveleteket:

- 1 Válassza ki az alkalmazás telepítését engedő lehetőséget a "Image App" profil képernyőn, majd a telepítés befejezéséhez kövesse a képernyőn megjelenő utasításokat.
- 2 A megjelenített képernyő bezárásához nyomja meg a home gombot.
- 3 Érintse meg a [Következő] ikont a készülék képernyőjén az SSID megjelenítéséhez.
- 4 Miután kiválasztotta a készülék hálózati nevét (SSID) az okostelefon Wi-Fi beállításából, indítsa el a "Image App" alkalmazást.

- A kapcsolódás megtörténtekor az okostelefon által vett kép megjelenik a készülék másodlagos ablakában.
- Ha nem olvasható le a QR-kód, lásd "A készülék SSID kiválasztása és jelszó megadása az okostelefonon a kapcsolat létrehozásához". (→ 203)

Csatlakozás második vagy további alkalommal

1 Érintse meg a felvételi képernyőt a készüléken, majd érintse meg a  ikont.

2 Indítsa el a "Image App" okostelefonos alkalmazást.

3 (Ha az eszköz Android (NFC-kompatibilis))

Érintse meg az okostelefont a készülék  ikonján.

- A készülék és az okostelefon Wi-Fi útján fog egymással kapcsolódni. A kapcsolódás megtörténtekor az okostelefon által vett kép megjelenik a készülék másodlagos ablakában.
- Ha a kapcsolatot nem sikerül létrehozni, vagy ha nem jelenik meg kép a másodlagos ablakban, az alábbi lépésekkel hozza létre újra a kapcsolatot:

- 1 Zárja be az "Image App" okostelefonos alkalmazást.
- 2 Érintse meg a felvételi képernyőt a készüléken, majd érintse meg újra a  ikont.
- 3 Érintse meg a [Eszköz Módosítás] ikont a készülék képernyőjén.

A fenti lépések megtétele után kövesse a "Másodlagos kameraként használt okostelefon kapcsolódása a készülékhez első alkalommal" szerinti eljárást a 2. lépéstől kezdve.

- [Történet] segítségével a Wi-Fi kapcsolat a Wi-Fi funkció korábban használt beállításaival hozható létre. (→ 190)

A kapcsolat megszüntetése

1 Érintse meg a felvételi képernyőt a készüléken, majd érintse meg a  ikont.

2 Érintse meg a [KILÉP] ikont a készülék képernyőjén.

- Ekkor meg fog szünni a Wi-Fi kapcsolat.
- Zárja be az okostelefonon a "Image App" alkalmazást.

- A kapcsolat a készülék Wi-Fi gombjának megnyomásával is megszüntethető.

Üzenet jelenik meg, ha a Wi-Fi gomb megnyomása felvételi szünet közben történik. A kapcsolat megszüntetéséhez érintse meg az [IGEN] ikont.



Felvételkészítés vezeték nélküli másodlagos kamerával (vezeték nélküli ikerkamera)

- A készülék másodlagos kamerája ki lesz iktatva.
- Az elsődleges kamerával rögzített kép és a másodlagos kamerának a másodlagos ablakban megjelenített képe egyetlen jelenetként vagy állóképként kerül rögzítésre. Az ilyen jelenet vagy állókép lejátszásakor nincs lehetőség csak a másodlagos ablak képének a törlésére vagy elrejtésére.
- Ha a [Bizt. Iker Kamera] beállítása [BE] esetén a vezeték nélküli ikerkamera funkcióval történik képek rögzítése, az elsődleges kamera képe külön jelenetként, a másodlagos ablak képe nélkül is rögzíthető. (→ 52)

1 Vezeték nélküli másodlagos kameraként csatlakoztasson egy okostelefont a készülékhez. (→ 201)

2 A felvétel elindítása.

Képernyőkijelzés vezeték nélküli másodlagos kamera használatkor

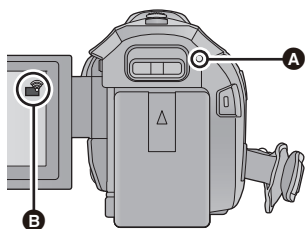

■ Kapcsolódási állapot ikonok vezeték nélküli másodlagos kamerához





A Zölden világít

- A vezeték nélküli ikerkamera bekapcsolásakor az állapotjelző zölden világít.
- A Wi-Fi kapcsolat bontásakor az állapotjelző ismét pirosan világít.

B Kapcsolódási állapot ikon vezeték nélküli másodlagos kamerához

Vezeték nélküli másodlagos kamera kapcsolódásakor:
A rádióhullámok erősségétől függően a kijelzés a következők szerint változik:  (gyenge) →  →  (erős).

A Wi-Fi jel gyengülésekor

Ha a másodlagos ablak megjelenítésekor gyengül a jel, a kapcsolódási állapot ikon  (gyenge) állapotra vált és  villog a másodlagos ablakon.

Ha tovább gyengül a jel, a kapcsolódási állapot ikon  állapotra vált és eltűnik a másodlagos ablak képe. (A másodlagos ablak használata nem lehetséges.)



- A másodlagos ablak akkor használható ismét, ha erősebb lesz a jel.
- Az okostelefontól függően előfordulhat, hogy megszűnik a Wi-Fi kapcsolat.

■ A másodlagos ablak megjelenítése vagy elrejtése

Érintse meg a  ikont.

- A másodlagos ablak az ikon minden egyes megérintésekor megjelenik vagy elrejtődik.
- A másodlagos ablak elrejtésekor az okostelefon képe nem fog rögzülni.



■ A másodlagos ablak mérete vezeték nélküli ikerkamera használatakor

A másodlagos ablakban megjelenített kép mérete az okostelefon kamerájától és helyzetétől függően változik.

Példa: A másodlagos ablak megjelenítése 16:9 képarányra beállított elsődleges kamera esetén

(A sárga keretek mutatják a másodlagos ablakban megjelenített kép méretét.)

Okostelefon helyzete	Függőleges	Vízszintes*
Másodlagos ablak megjelenítése		

* Az okostelefontól függően előfordulhat, hogy annak vízszintesen tartása nem lehetséges.



A másodlagos ablak kijelzési helyzetének megváltoztatása

- 1 Érintse meg a másodlagos ablakot.
- 2 Érintse meg a változtatni kívánt kijelzési helyzetet.

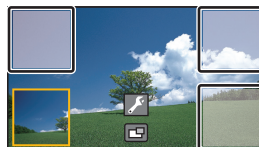
- A másodlagos ablak kijelzési helyzetétől függően megváltozhat a képernyőn megjelenített ikonok helyzete.



A másodlagos ablak keret színének megváltoztatása

- 1 Érintse meg a másodlagos ablakot.
- 2 Érintse meg a  ikont.
- 3 A  megérintése után válassza ki a kívánt keretet.

- ① : Rózsaszín
- ② : Zöld
- ③ : Narancssárga
- ④ : Szürke
- ⑤ : Vetett árnyék*
- ⑥ : Nincs keret

* Ez vetett árnyékot ad a keret jobb és alsó széléhez.

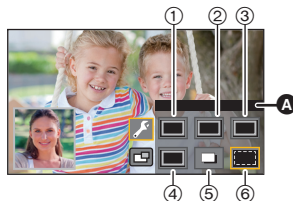

A [KERETEZÉS]

- A másodlagos ablak megjelenése időt vesz igénybe.
- Nem lehetséges lejátszási módra állítani a készüléket, amikor az vezeték nélküli másodlagos kamerához kapcsolódik.
- Mozgóképek felvétele vagy a PRE-REC vezeték nélküli ikerkamera funkcióval történő használata közben nem lehetséges állóképek párhuzamos felvétele.
- Előfordulhat, hogy a másodlagos ablak megjelenésekor nem jelennek meg az alábbi gomb ikonok. Megjelenítésükhöz érintse meg az elsődleges kamera képét a képernyőn.
 - (Érintő menü)
 - (Zoom gomb ikonok)
 - (Felvételi gomb ikon)
 - Felvételi mód gomb ikon (→ 54)
- Az alábbi funkciók nem működnek:
 - Kreatív mód
 - HDR mozi mód
 - FULL HD lassított videó
 - Stop motion animáció segéd mód
 - Setup menüpontok
 - Eye-Fi átviteli lehetőség
 - A vezeték nélküli ikerkamerán kívül egyéb Wi-Fi funkcióra váltás
 - Távvezérelve dönthető és forgatható kamerabőlcső
 - **WX970** sorozat/ **VX870** sorozat
 - 4K fotó mód
 - Felvételi mód [4K MP4]
- Az alábbi funkciók nem működnek a másodlagos ablak megjelenésekor:
 - Érintőzár
 - [ARCKERETEZÉS]
 - AF/AE követés
 - Optikai képstabilizátor zár
 - AF segédfény
- Az alábbi beállítások módosítása nem lehetséges:
 - **WX970** sorozat
 - Másodlagos ablak beállítások (WB/Fényerő/Fókusz/Hangalámmondás)
 - A másodlagos ablak nagyítási mértéke és mérete
 - **VX870** sorozat/ **V770** sorozat
 - Másodlagos ablak beállítások (WB/Fényerő/Fókusz)
- A felvételi körülményektől függően előfordulhat, hogy a színegyensúly, fényerő és más beállítások eltérőek lesznek az elsődleges kamera és a vezeték nélküli másodlagos kamera között.
- A felvételi menüpontok, a műveleti ikonok és az olyan funkciók, mint a képstabilizátor, képszíntezés és [GYORS BEKAPCS.] csak az elsődleges kameránál működnek.

- Amikor a vezeték nélküli ikerkamera funkció használata mellett készülnek állóképek, a szokásosnál tovább tarthat a fókuszálás. (→ 27)
- Az úsztatás funkció képi hatásai nem befolyásolják a másodlagos ablakot.
- Ha folyamatosan körülbelül 4 percig vagy hosszabb ideig nem továbbbítódik kép a másodlagos ablakba, a Wi-Fi kapcsolat megszűnik.
- Az "Image App" képernyő eltűnésekor leáll a másodlagos ablakba történő képtovábbítás. (A Wi-Fi kapcsolat megmarad.) Ez például akkor fordulhat elő, ha az okostelefonra hívás érkezik, vagy ha Ön megnyomja a home gombot.
Ha újra elindul az "Image App" okostelefonon, újra fog indulni az elsődleges kamera felé történő képtovábbítás, és automatikusan megjelenik a másodlagos ablak.
- Nem lehetséges a vezeték nélküli ikerkamera képek rögzítése az okostelefonon.

Ha nem sikerül Wi-Fi kapcsolatot létesíteni (vezeték nélküli ikerkamera)

- Az okostelefon beállítására vonatkozó információkhoz lásd annak használati útmutatóját.

Probléma	Ellenőrzési lépések
<p>Nem lehet a készülékkel az okostelefonhoz kapcsolódni.</p> <p>Nincs kép a másodlagos ablakban.</p>	<ul style="list-style-type: none"> • Az okostelefon Wi-Fi beállításainak ellenőrzésével ügyeljen arra, hogy az okostelefon megfelelően kapcsolódjon a készülékhez. • Ha az okostelefon egy vezeték nélküli hozzáférési ponthoz vagy egy vezeték nélküli ikerkamera funkciót támogató másik videokamerához kapcsolódik, válassza ki a készülék SSID-t az okostelefon Wi-Fi setup menüjéből, majd végezze el az "Image App" újraindítását. • Ha Ön bizonytalan a készülék SSID-t illetően, a korábban kapcsolódott okostelefonról eltérő okostelefonnal próbál kapcsolódni, vagy az okostelefonhoz való kapcsolódás után módosította a [Közvetlen kapcsolat jelszó] beállítást, az alábbi lépések szerint hozza létre újból a kapcsolatot: <ol style="list-style-type: none"> 1 Zárja be az okostelefonon a "Image App" alkalmazást. 2 Nyomja meg a készülék Wi-Fi gombját és érintse meg a [IKER KAMERA] ikont. 3 Kövesse a "Másodlagos kameraként használt okostelefon kapcsolódása a készülékhez első alkalommal" szerinti eljárást a 2. lépéstől kezdve. (→ 202, 203, 204)
<p>A másodlagos ablak képe megszakad.</p> <p>A másodlagos ablak képe eltűnik.</p>	<ul style="list-style-type: none"> • A Wi-Fi jel gyengülése esetén a másodlagos ablak képe megszakad. Ha tovább gyengül a jel, automatikusan eltűnik a másodlagos ablak képe. • A készülék és az okostelefon helyzetétől és a közöttük levő távolságtól függően is megszakadhat a kép. Ha gyenge a kép vétele, csökkentse a távolságot és ezzel egyidejűleg ellenőrizze a kapcsolódási állapot ikont (→ 206). Emellett a Wi-Fi jeladót (→ 10) ráírányíthatja az okostelefonra.

- Lásd még "Ha nem sikerül Wi-Fi kapcsolatot létesíteni". (→ 191)

Ami egy számítógéppel megtehető

HD Writer AE 5.2

A mozgóképeket/állóképeket a HD Writer AE 5.2 segítségével a számítógép merevlemezére másolhatja, vagy különböző hordozókra, így Blu-ray lemezre, DVD-lemezre vagy SD-kártyára írhatja ki.

A szoftver letöltéséhez/telepítéséhez lásd az alábbi webhelyet.

- A szoftver 2018. március végéig áll rendelkezésre letöltés céljából.

http://panasonic.jp/support/global/cs/soft/download/f_ae52.html

- A használat részleteit a HD Writer AE 5.2 használati útmutatója (PDF fájl) tartalmazza.

■ Smart Wizard

A Smart Wizard képernyő automatikusan megjelenik, ha Ön a készüléket olyan számítógéphez csatlakoztatja, amelyen telepítve van a HD Writer AE 5.2. (→ 219)



Másolás számítógépre:

Mozgó/állóképek másolása számítógép merevlemezére.

Másolás lemezre:

Másolás lemezre nagyfelbontású képminőségben vagy hagyományos standard képminőségben (MPEG2 formátum).

- Válassza ki a használni kívánt funkciót, majd az egyszerű másoláshoz kövesse a képernyőn megjelenő utasításokat.

Mire használható a HD Writer AE 5.2	Adattípus
Adatmásolás számítógépre Másolás Blu-ray lemez/AVCHD formátumban: <ul style="list-style-type: none"> • Az 1080/50p formátumban rögzített jelenetek 1080/50p formátumként másolhatók. (→ 212: Fontos tudnivaló) • 4K MP4 jelenetek* vagy MP4/iFrame jelenetek nem másolhatók Blu-ray lemezre vagy AVCHD formátumban. * Csak VX970 sorozat/ VX870 sorozat	Mozgóképek és állóképek
Másolás DVD-vidéo formátumban: <ul style="list-style-type: none"> • Hagományos standard minőségre konvertálva (MPEG2 formátum). 	
Szerkesztés: A számítógép merevlemezére másolt mozgóképek szerkesztése <ul style="list-style-type: none"> • Felosztás, Körülvágás, Állókép, Cím, Effekt, Áttűnés, BGM, Részleges törlés • Mozgóképek MPEG2 formátumra konvertálása • Mozgóképrész konvertálása állóképpé 	Mozgóképek

Mire használható a HD Writer AE 5.2	Adattípus
Online megosztás: Mozgóképeket tölthet fel az internetre és oszthat meg így családjával és barátaival.	Mozgókép
Lejátszás számítógépen: Mozgóképadatok nagyfelbontású képminőségben való lejátszása számítógépen.	Mozgóképek és állóképek
Lemezek formattálása: Az adott lemez típusától függően formattálásra lehet szükség.	Mozgókép

- A Windows esetén szabványosnak számító képnézővel vagy kereskedelmi forgalomban kapható képböngésző programmal lehetséges a lejátszás, illetve a képek számítógépre másolása Windows Explorer használatával.
- A Mac használatával kapcsolatos részletek a [224.](#) oldalon találhatóak.

Fontos tudnivaló

- SDXC-memóriakártya használata esetén nézze meg az alábbi támogatási honlapot. <http://panasonic.net/avc/sdcard/information/SDXC.html>
- Ne helyezzen be az AVCHD formátumot nem támogató eszközbe olyan lemezt, amelynek AVCHD formátumú rögzítése HD Writer AE 5.2 szoftverrel történt. Előfordulhat ugyanis, hogy a lemezt nem lehet többé kivenni.
- Az 1080/50p formátumban rögzített jelenetek másolatát tartalmazó Blu-ray lemez lejátszásához olyan berendezés szükséges, ahol megvan az AVCHD Progressive támogatása.
- Ha egy rögzített mozgó/állóképeket tartalmazó lemezt más eszközbe helyez, akkor a lemez formattálását kérő üzenet jelenhet meg. Ne formattálja a lemezt, mert a törölt adatok nem állíthatók többé vissza.

- Nem lehetséges számítógépről adatokat írni a készülékre.
- A másik eszközön rögzített mozgóképek nem írhatók rá a készülékhez tartozékként adott szoftverre.
- Mozgóképek SD-kártyára írásakor vagy arról olvasásakor a készülék hibátlan működése nem garantált, ha a művelet nem a HD Writer AE 5.2 használatával történik.
- Ne indítsa el a HD Writer AE 5.2 szoftvert más szoftverrel egyszerre.

Telepítés előtt HD Writer AE 5.2

Az alább meghatározott Szoftver Ön általi telepítése vagy használata a jelen megállapodásban foglalt feltételek Ön általi elfogadásának minősül. Ha Ön nem fogadja el a jelen megállapodásban foglalt feltételeket, akkor ne telepítse, illetve ne használja a Szoftvert.

Végfelhasználói licencszerződés

Ön ("Engedélyes") engedélyt kap a jelen Végfelhasználói licencszerződésben ("Szerződés") meghatározott Szoftver használatára, amennyiben elfogadja a jelen Szerződés feltételeit és kikötéseit.

Az alábbiakban lényeges kijelentések szerepelnek a Panasonic Corporation felelősségének kizárására vonatkozóan. Fontos, hogy Ön elolvassa, megértse és elfogadja ezeket.

1. cikk Licenc

Az Engedélyes jogosult ugyan a Szoftver használatára (a "Szoftver" jelenti a szoftvert és az Engedélyes által a Panasonic weboldalon keresztül letöltött egyéb információkat, például kézikönyveket), de a Szoftverre vonatkozó szabadalmak, szerzői jogok, védjegyek és üzleti titkok közül egy sem kerül az Engedélyes birtokába.

2. cikk Harmadik fél általi használat

Az Engedélyes a Szoftvert a jelen Szerződésben kifejezetten feltüntetettek túl nem használhatja, nem másolhatja, nem módosíthatja, nem adhatja át, nem adhatja bérbe, haszonbérbe vagy kölcsönbe, továbbá a használatot, másolást vagy módosítást nem engedélyezheti – sem ingyenesen, sem térítés fejében – harmadik fél számára.

3. cikk A Szoftver másolására vonatkozó korlátozások

Az Engedélyes – részben vagy egészben – egyetlen másolatot készíthet a Szoftverről, kizárólag biztonsági másolat céljából.

4. cikk Számítógép

Az Engedélyes csak egyetlen számítógépen használhatja a Szoftvert, és nem használhatja azt egynél több számítógépen. Az Engedélyes nem használhatja a Szoftvert kereskedelmi jellegű szoftver hosting szolgáltatásokhoz sem.

5. cikk Visszafejtés, visszafordítás vagy szétbontás

Az Engedélyes csak az Engedélyes lakhelye országának törvényei vagy előírásai által engedélyezett mértékben fejtheti vissza, fordíthatja vissza és bonthatja szét a Szoftvert. A Panasonic, illetve annak forgalmazói semmilyen felelősséget nem vállalnak a Szoftvernek az Engedélyes által történő visszafejtése, visszafordítása vagy szétbontása által okozott Szoftverhibákért és az Engedélyest ért károkért.

6. cikk Kártalanítás

A Szoftver szállítása "megtekintett" állapotban, mindenféle kifejezett vagy hallgatólagos garancia nélkül történik, beleértve – korlátozás nélkül – a szabályszegéstől való mentességre, a piacképességre és/vagy az egy adott célnak való megfelelésre vonatkozó garanciákat is. Ezen túlmenően a Panasonic nem garantálja, hogy a Szoftver működése megszakításoktól és hibáktól mentes lesz. A Panasonic, annak forgalmazói semmilyen felelősséget nem vállalnak a Szoftver Engedélyes általi használatából adódóan vagy azzal kapcsolatosan az Engedélyes által elszenvedett károkért.

7. cikk Exportszabályozás

Az Engedélyes vállalja, hogy az Engedélyes lakhelye szerinti ország előírásainak megfelelő exportengedélyek nélkül semmilyen formában nem exportálja vagy reexportálja a Szoftvert más országba.

8. cikk A licenc megszűnése

A jelen Szerződés értelmében az Engedélyest megillető jogok automatikusan megszűnnek, ha az Engedélyes a jelen Szerződés bármelyik feltételét vagy kikötését megszegi. Ebben az esetben az Engedélyes köteles a Szoftvert és a kapcsolódó dokumentációt, valamint azok összes másolatát az Engedélyes saját költségén megsemmisíteni.

9. cikk Tudnivalók a Microsoft Corporation által előállított MICROSOFT SQL SERVER COMPACT 3.5 vonatkozásában

(1) Az Engedélyes részére csak akkor engedélyezett a MICROSOFT SQL SERVER COMPACT 3.5 használata, amikor az a Szoftver részét képezi, de minden más konfigurációban vagy módon tilos a MICROSOFT SQL SERVER COMPACT 3.5 használata. Az Engedélyes számára tilos a MICROSOFT SQL SERVER COMPACT 3.5 publikálása, illetve a MICROSOFT SQL SERVER COMPACT 3.5 technikai korlátozásainak megkerülése.

(2) A 9 (1) cikk alapján biztosított lehetőségeken túlmenően az Engedélyes számára tilos a Szoftver használata, másolása, forgalmazása, újra használatba adása vagy egyéb kezelése, továbbá tilos a MICROSOFT SQL SERVER COMPACT 3.5 visszafejtésére, visszafordítására, szétbontására stb. irányuló tevékenységek végzése.

(3) A MICROSOFT SQL SERVER COMPACT 3.5 vonatkozásában fennálló minden jog - így a szerzői jogok, szabadalmi jogokat stb. is - a Microsoft Corporation tulajdonát képezi. Az Engedélyes semmilyen jogot nem támaszthat a MICROSOFT SQL SERVER COMPACT 3.5 vonatkozásában.

Operációs környezet

- Még a jelen használati útmutató szerinti rendszerkövetelmények teljesülése esetén is előfordulhat az, hogy bizonyos számítógépek nem használhatók.
- **(WX970) sorozat/ (VX870) sorozat**
Még a rendszerkövetelmények teljesülése esetén is eltarthat egy ideig a 4K mozgóképek szerkesztése, valamint előfordulhat, hogy lejátszásuk nem lesz zavartalan.
- A Blu-ray/DVD lemezre való íráshoz kompatibilis Blu-ray/DVD-író meghajtó és hordozók szükségesek.
- A működés az alábbi esetekben nem garantált.
 - Ha a számítógéphez 2 vagy több USB-eszköz csatlakozik, illetve ha az eszközök USB-elosztókon vagy hosszabbító kábeleken keresztül csatlakoznak.
 - Frissített operációs rendszer alatti működés esetén.
 - Az előzetesen telepítettől eltérő operációs rendszer alatti működés esetén.
- Ez a szoftver nem kompatibilis a Microsoft Windows 3.1, Windows 95, Windows 98, Windows 98SE, Windows Me, Windows NT, Windows 2000 és Windows XP. rendszerekkel.

■ A HD Writer AE 5.2 operációs környezete

Operációs rendszer	Windows 8/Windows 8.1 (32 bit/64 bit) Windows 7 (32 bit/64 bit) SP1 Windows Vista (32 bit) SP2 <ul style="list-style-type: none"> • (WX970) sorozat/ (VX870) sorozat A Windows 7/Windows 8/Windows 8.1 operációs rendszer 64 bites változata szükséges a 4K mozgóképekkel végzett műveletekhez.
Processzor	Intel Pentium 4 2,8 GHz vagy gyorsabb (kompatibilis processzorral együtt) <ul style="list-style-type: none"> • Intel Core 2 Duo 2,16 GHz vagy gyorsabb vagy AMD Athlon 64 X2 Dual-Core 5200+ vagy gyorsabb ajánlott lejátszási funkció vagy MPEG2 kimeneti funkció használata esetén. • Intel Core 2 Quad 2,6 GHz vagy gyorsabb javasolt a zavartalan lejátszáshoz a szerkesztés funkció használata esetén. • Intel Core i7 2,8 GHz vagy gyorsabb javasolt lejátszás vagy a 1080/50p szerkesztési funkciójának használata esetén. • (WX970) sorozat/ (VX870) sorozat Intel Core i7 3,5 GHz vagy gyorsabb javasolt a 4K mozgóképekhez használt lejátszási vagy szerkesztési funkció esetén.
RAM	Windows 7/Windows 8/Windows 8.1: 2 GB vagy több (64 bit)/1 GB vagy több (32 bit) Windows Vista: 1 GB vagy több <ul style="list-style-type: none"> • (WX970) sorozat/ (VX870) sorozat 8 GB vagy nagyobb javasolt a 4K mozgóképekhez használt lejátszási vagy szerkesztési funkció esetén.

Megjelenítés	<p>High Colour (16 bit) vagy több (32 bit vagy több ajánlott) Asztali monitorfelbontás 1024×768 pixel vagy nagyobb (1920×1080 pixel vagy nagyobb ajánlott) DirectX 9.0c kompatibilis videokártya (DirectX 10 javasolt) DirectDraw overlay kompatibilis PCI Express™ × 16 kompatibilis ajánlott 256 MB vagy több videómémória ajánlott (WX970) sorozat/(VX870) sorozat</p> <ul style="list-style-type: none"> • A 4K mozgóképek hardveres dekódolásával kompatibilis videokártya szükséges a 4K mozgóképekhez használt lejátszási funkció esetén. (Például) Intel HD Graphics 4000 vagy erősebb NVIDIA GeForce 600 sorozat vagy erősebb • 2 GB vagy nagyobb videómémória szükséges a 4K mozgóképekhez használt lejátszási vagy szerkesztési funkció esetén. • 4K kompatibilis monitor és videokártya szükséges a 4K felbontású lejátszáshoz.
Szabad merevlemez-terület	<p>Ultra DMA — 100 vagy nagyobb 450 MB vagy több (a szoftver telepítéséhez)</p> <ul style="list-style-type: none"> • A felvétel során hibák fognak jelentkezni, ha engedélyezve van a tömörítési beállítás. Vegye ki a pipát a merevlemez [Properties] pontban látható [Compress this drive to save disk space] tétel előtti jelölőnégyzetből.
Hang	DirectSound támogatás
Interfész	USB port
Egyéb követelmények	Egér vagy ezzel egyenértékű mutatóeszköz Internetcsatlakozás

- Ez a szoftver csak Windows alatt futtatható.
- Csak angol, német, francia, egyszerűsített kínai és orosz nyelven áll rendelkezésre támogatás.
- A működés nem garantált minden Blu-ray lemez/DVD-meghajtón.
- A működés nem garantált Windows Vista Enterprise, Windows 7 Enterprise, Windows 8 Enterprise, Windows 8.1 Enterprise vagy Windows RT esetén.
- Windows 8/Windows 8.1 esetén ez a szoftver csak asztali alkalmazásként áll rendelkezésre.
- Ez a szoftver nem kompatibilis a multi-boot környezetekkel.
- Ez a szoftver többmonitoros környezettel nem kompatibilis.
- Windows Vista/Windows 7/Windows 8/Windows 8.1, esetén a szoftvert csak adminisztrátori és standard jogosultságú felhasználók használhatják. (A szoftver telepítését és eltávolítását csak adminisztrátori jogosultságú felhasználó végezheti.)

■ A HD Writer AE 5.2 használata

A használandó funkcióktól függően nagyteljesítményű számítógépre lesz szükség. Az adott számítógép környezetétől függően előfordulhat, hogy nem megfelelő a lejátszás vagy a működés. Lásd az operációs környezetet és megjegyzéseket.

- Lejátszás közben lassú lehet a működés, ha a processzor vagy a memória nem felel meg az operációs környezet követelményeinek.
- Mindig a legfrissebb meghajtót használja a videokártyához.
- Figyeljen oda, hogy a számítógép merevlemezén mindig legyen elég hely. Hely hiányában működésképtelenné válhat a gép, vagy hirtelen leállhat.

■ A kártyaolvasó funkció (tömeges tárolás) operációs környezete

Operációs rendszer	Windows 8/Windows 8.1 (32 bit/64 bit) Windows 7 (32 bit/64 bit) SP1 Windows Vista (32 bit) SP2
Processzor	1 GHz vagy gyorsabb 32-bit (×86) vagy 64-bit (×64) processzor (kompatibilis processzorral együtt)
RAM	Windows 7/Windows 8/Windows 8.1: 2 GB vagy több (64 bit)/1 GB vagy több (32 bit) Windows Vista Home Basic: 512 MB vagy több Windows Vista Home Premium/Business/Ultimate/Enterprise: 1 GB vagy több
Interfész	USB port
Egyéb követelmények	Egér vagy ezzel egyenértékű mutatóeszköz

- Az USB-eszköz az operációs rendszerben szokásosan telepített meghajtóval működik.

Telepítés

A szoftver telepítésekor Rendszergazdaként vagy ezzel egyenértékű jogosultságot adó felhasználónévvel jelentkezzen be számítógépére. (Ha erre nincs jogosultsága, forduljon a feletteséhez.)

- A telepítés megkezdése előtt zárja be az összes futó alkalmazást.
- A szoftver telepítése közben semmilyen más műveletet ne hajtson végre a számítógépen.
- A műveletek magyarázatának alapja a Windows 7.

■ A HD Writer AE 5.2 telepítése

A szoftver letöltéséhez/telepítéséhez lásd az alábbi webhelyet.

- A szoftver 2018. március végéig áll rendelkezésre letöltés céljából.
http://panasonic.jp/support/global/cs/soft/download/f_ae52.html

■ A HD Writer AE 5.2 eltávolítása

A már nem szükséges szoftveralkalmazások eltávolítását az alábbiak szerint végezze.

1 Válassza ki a [Start] → [Control Panel] → [Uninstall a Program] pontot.

2 Válassza ki a [HD Writer AE 5.2] pontot, majd kattintson a [Uninstall] gombra.

- Az eltávolítás folytatásához kövesse a képernyőn megjelenő utasításokat.
- A szoftver eltávolítása után mindenképpen indítsa újra a számítógépet.

Csatlakoztatás számítógéphez

- A készüléket a szoftveralkalmazások telepítése után csatlakoztassa a számítógéphez.

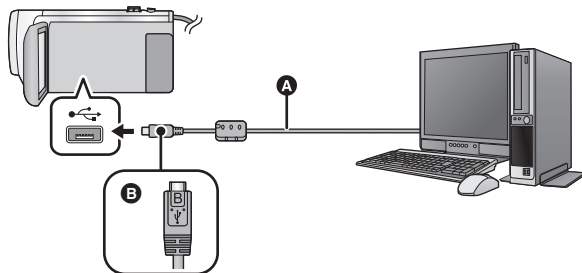

- A** USB-kábel (tartozék)
- B** A jelzéssel ellátott oldalt felfelé fordítva csatlakoztassa az USB-kábel mikro B aljzatát a készülék USB aljzatához.
- Nyomja be teljesen a dugaszokat.

1 Csatlakoztassa a készüléket a hálózati adapterre.

- Használja a hálózati adaptert, mert így nem kell félnie attól, hogy lemerül az akkumulátor.

2 Kapcsolja be a készüléket.

3 Csatlakoztassa a készüléket a számítógéphez.

- Megjelenik az USB funkcióválasztó képernyő.

4 Érintse meg a [PC] ikont a készülék képernyőjén.

- A Smart Wizard képernyő automatikusan megjelenik, ha a HD Writer AE 5.2 telepítve van.
- A számítógép automatikusan külső meghajtóként ismeri fel a készüléket. (→ 221)
- Ha nem a [PC] kiválasztása történik, csatlakoztassa újra az USB-kábelt.
- Akkumulátor használatakor az LCD monitor körülbelül 5 másodperc után kikapcsol. Az LCD monitor bekapcsolásához érintse meg a képernyőt.

-
- Csak a tartozékként adott USB-kábelt használja. (A működés semmilyen más USB-kábel mellett nem garantált.)
 - Amikor a készülék USB-kábellel van bekapcsolt állapotban csatlakoztatva számítógéphez, akkor a készülék a számítógépről áramot is kap.
 - Ha Ön egy PC és egy SD-kártya között végez olvasási/írási műveleteket, ne feledje, hogy a számítógépekbe épített egyes SD-kártyanyílások és egyes SD-kártyaolvasók nem kompatibilisek az SDHC-memóriakártyával vagy az SDXC-memóriakártyával.
 - SDXC-memóriakártya használata esetén nézze meg az alábbi támogatási honlapot.
<http://panasonic.net/avc/sdcard/information/SDXC.html>

■ Az USB-kábel biztonságos lecsatlakoztatása

WX970 sorozat

Válassza ki a  ikont a számítógép tálcáján, majd kattintson duplán a [HC-WX970], [HC-WX979] vagy [HC-WX970M] pontra.

VX870 sorozat

Válassza ki a  ikont a számítógép tálcáján, majd kattintson duplán a [HC-VX870], [HC-VX878] vagy [HC-VX870M] pontra.

V770 sorozat



Válassza ki a  ikont a számítógép tálcáján, majd kattintson duplán a [HC-V770], [HC-V777] vagy [HC-V770M] pontra.

V760

Válassza ki a  ikont a számítógép tálcáján, majd kattintson duplán a [HC-V760] pontra.

- A számítógép beállításaitól függően előfordulhat, hogy az ikon nem jelenik meg.

Tudnivalók a készülék képernyőkijelzéséről

- Ne akkor csatlakoztassa le az USB-kábelt, az akkumulátort vagy a hálózati adaptert, amikor a hozzáférés lámpa világít vagy a kártyahozzáférés ikon () látható a készülék képernyőjén.
- **WX970M/VX870M/V770M**
Ne akkor csatlakoztassa le az USB-kábelt, az akkumulátort vagy a hálózati adaptert, amikor a hozzáférés lámpa világít vagy a beépített memória hozzáférés ikon () látható a készülék képernyőjén.
- Ha a készülék számítógéphez csatlakoztatott állapotában a képernyő nem változik, akkor vegye le az akkumulátort és/vagy a hálózati adaptert, várjon kb. 1 percet, majd csatlakoztassa újból az akkumulátort és/vagy a hálózati adaptert, majd újabb kb. 1 perc elteltével kapcsolja be ismét a készüléket. (Az adatok megsérülhetnek, ha a fenti művelet az SD-kártyához vagy a beépített memóriához való hozzáférés közben történik.)

■ Az akkumulátor feltöltése különböző eszközökhöz csatlakoztatva

Akkumulátor használata esetén ha Ön kikapcsolja és számítógéphez, Panasonic Blu-ray lemez felvevőhöz vagy Panasonic DVD-felvevőhöz csatlakoztatja a készüléket, akkor elindul az akkumulátor töltése.

- **Amikor a készüléket először csatlakoztatja számítógéphez, figyeljen arra, hogy a készülék bekapcsolt állapotban legyen, amikor a számítógéphez csatlakoztatja.**
- Teljesen és biztonságosan dugja be az USB-kábelt. Nem fog megfelelően működni, ha nincs teljesen bedugva.
- Csak a tartozékként adott USB-kábelt használja. (A működés semmilyen más USB-kábel mellett nem garantált.)
- Nem lehetséges az akkumulátor feltöltése a tartozék egyenáramú kábel csatlakoztatásával.
- A készüléket közvetlenül a számítógéphez, Blu-ray lemez felvevőhöz vagy DVD-felvevőhöz kell csatlakoztatni.
- Töltés közben az állapotjelző villog.
- Az akkumulátor töltése nem lehetséges, amikor az állapotjelző gyorsan villog, vagy amikor nem is világít. A töltéshez használja a hálózati adaptert. (→ 12)
- A töltés 2-3-szor több időt vesz igénybe, mint a hálózati adapterrel való töltés.
- Ha az állapotjelző túl gyorsan vagy túl lassan villog, nézze meg a 239. oldalt.

Tudnivalók a számítógép kijelzéséről

A számítógép külső meghajtóként ismeri fel a hozzá csatlakoztatott kamerát.

• Cserélhető lemez (példa:  CAM_SD (F:)) jelenik meg a [Computer] mappában.

Mozgóképadatok másolásához HD Writer AE 5.2 használata javasolt. Az ezzel a készüléssel rögzített fájlok és mappák Windows Explorer vagy a számítógépen található egyéb programok útján történő másolása, mozgatása vagy átnevezése után azok a HD Writer AE 5.2 számára használhatatlanokká válnak. Nem lehetséges számítógépről adatokat írni a készülék beépített memóriájába vagy SD-kártyájára.

Példa az SD-kártya mappaszerkezetére:

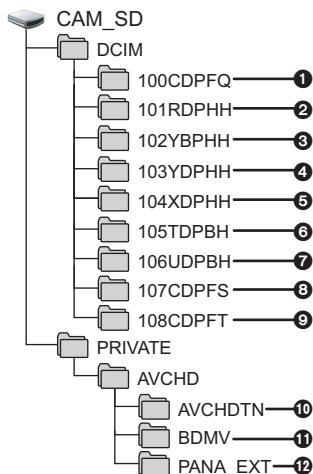

WX970M / VX870M / V770M

Példa a beépített memória mappaszerkezetére:

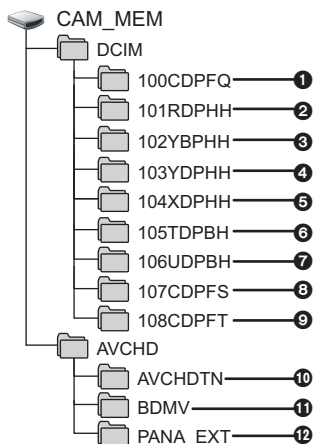

Az alábbi adatok kerülnek rögzítésre.

- 1 Legfeljebb 999 darab JPEG formátumú állókép ([S1000001.JPG] stb.)
- 2-6 MP4 formátumú mozgóképfájlok ([S1000001.MP4] stb.)
2 **WX970** sorozat/**VX870** sorozat MP4 (2160/25p)
3 MP4 (1080/50p)
4 MP4 (1080/25p)
5 MP4 (720/25p)
6 MP4 (360/25p)
- 7 iFrame formátumú mozgóképfájlok ([S1000001.MP4] stb.)
- 8 Mozgóképből előállított JPEG formátumú állóképek
- 9 Stop motion animáció segéd módban rögzített JPEG formátumú állóképek
- 10 A mozgóképbélyegképek
- 11 AVCHD formátumú mozgóképfájlok ([00000.MTS] etc.)
- 12 Kezeléshez

■ Állóképek átmásolása számítógépre

Kártyaolvasó funkció (tömeges tárolás)

A készülékkel rögzített állóképek Explorer vagy más programok segítségével másolhatók át a számítógépre.

- 1 **Kattintson duplán az állóképeket tartalmazó mappára. ([DCIM] → [100CDPFQ] stb.)**
- 2 **“Húzd és ejtsd” módszerrel vigye át az állóképeket a célmappába (a számítógép merevlemezén).**

-
- Ne törölje le az SD-kártya mappáit. Ellenkező esetben előfordulhat, hogy az SD-kártya használhatatlan lesz a készülékben.
 - Az SD-kártya vagy az USB HDD fájljait tilos a számítógépen törölni vagy szerkeszteni. Ilyen esetben ugyanis előfordulhat, hogy a készülék nem lesz többé képes ezen fájlok olvasására, illetve a funkciók helyes működtetésére.
 - Ha a készülék által nem támogatott adatokat rögzít számítógéppel, akkor a készülék nem fogja felismerni azokat.
 - Mindig ezt a készüléket használja az SD-kártyák formattálásához.

A elindítása HD Writer AE 5.2

- A szoftver használatához rendszergazdaként vagy standard felhasználóként jelentkezzen be. Vendég felhasználóként bejelentkezve a szoftver használata nem lehetséges.

(A számítógépen)

Válassza ki a [Start] → [All Programs] → [Panasonic] → [HD Writer AE 5.2] → [HD Writer AE 5.2] pontot.

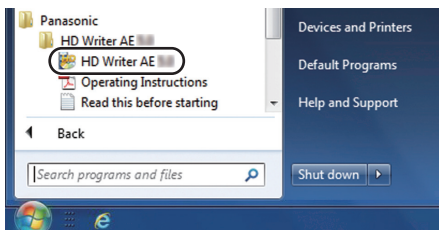

- A szoftveralkalmazások használatának részleteiről a PDF formátumú útmutatóból tájékozódhat.

A szoftveralkalmazások kezelési útmutatójának elolvasása

- A PDF formátumú használati útmutatók elolvasásához az Adobe Acrobat Reader 5.0 vagy frissebb, illetve az Adobe Reader 7.0 vagy frissebb változata szükséges.

Válassza ki a [Start] → [All Programs] → [Panasonic] → [HD Writer AE 5.2] → [Operating Instructions] pontot.

Mac használata (tömeges tárolás) esetén

- A HD Writer AE 5.2 nem áll rendelkezésre Mac géphez.
- iMovie és Final Cut Pro X támogatva. Az iMovie és Final Cut Pro X további részleteit illetően forduljon az Apple Inc. céghez.

■ Operációs környezet

PC	Mac
Operációs rendszer	OS X v10.9
Processzor	Intel Core 2 Duo vagy gyorsabb
RAM	2 GB vagy több
Interfész	USB port
Egyéb követelmények	Egér vagy ezzel egyenértékű mutatóeszköz

- Még a jelen használati útmutató szerinti rendszerkövetelmények teljesülése esetén is előfordulhat az, hogy bizonyos számítógépek nem használhatók.
- Az USB-eszköz az operációs rendszerben szokásosan telepített meghajtóval működik.

■ Állóképek átmásolása Mac számítógépre

1 Csatlakoztassa a készüléket a Mac számítógéphez a tartozék USB-kábellel.

- Megjelenik az USB funkcióválasztó képernyő.

2 Érintse meg a [PC] ikont a készülék képernyőjén.

- A számítógép automatikusan a Mac külső meghajtójaként ismeri fel a készüléket.
- Ha nem a [PC] kiválasztása történik, csatlakoztassa újra az USB-kábelt.
- Akkumulátor használatakor az LCD monitor körülbelül 5 másodperc után kikapcsol. Az LCD monitor bekapcsolásához érintse meg a képernyőt.

3 Kattintson duplán az asztalon megjelenő [CAM_SD] ikonra.

- **[VX970M]/[VX870M]/[V770M]** típus esetén [CAM_SD] és [CAM_MEM] jelenik meg az asztalon.
- A fájlok tárolása a [100CDPFQ] vagy [102CDPFT] mappa [DCIM] mappájában stb. történik.

4 "Húzd és ejtsd" módszerrel húzza át a kívánt képeket vagy az azokat tartalmazó mappát a Mac számítógép bármely más mappájába.

■ Az USB-kábel biztonságos lecsatlakoztatása

Húzza rá a [CAM_SD] lemez ikont a [Trash] ikonra, majd csatlakoztassa le az USB-kábelt.

- **[VX970M]/[VX870M]/[V770M]** típus esetén [CAM_SD] és [CAM_MEM] jelenik meg az asztalon.

Kijelzések

- *1 **WX970** sorozat
 *2 **VX870** sorozat
 *3 **V770** sorozat
 *4 **WX970M**/ **VX870M**/ **V770M**

■ Felvételi kijelzések

Mozgóképfelvétel mód

Állóképfelvétel mód

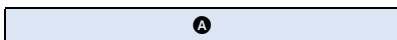
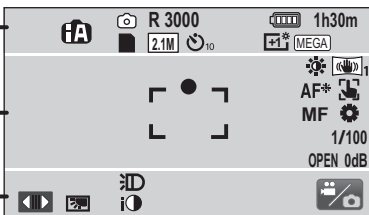
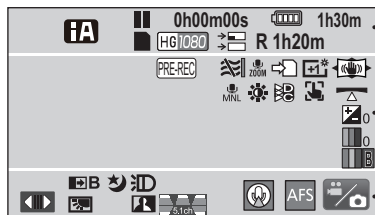

Intelligens auto mód (→ 55)



Intelligens auto plus mód (→ 57)



Kreatív mód (→ 57)

HDR HDR mozi mód (→ 60)



Jelenet üzemmód (→ 61)

MNL Kézi üzemmód (→ 65)

FULL HD lassított videó (→ 62)

4K fotó mód^{*1, 2} (→ 63)

Stop motion animáció segéd mód (→ 64)

●/II (Piros) Felvétel

II (Zöld) Felvételi szünet

0h00m00s Eltelt felvételi időtartam (→ 25)

(A "h", "m" és "s" jelentése "óra", "perc" és "másodperc".)

Eye-Fi átvitel (→ 149)

Az akkumulátor töltöttségi szintje (→ 14)

1h30m Hátralévő akkumulátor-üzemidő (→ 14)

Beépített memória felvétel lehetséges állapot^{*4}

(Fehér) Kártya lehetséges felvételi állapota

(Zöld) Kártya felismerése

1080/50p / PH1080 / HA1080 / HG1080 / HE1080 /
 2160^{1, 2} / 1080³ / 1080³ / 720³ /
 iFrame³

Mozgóképfelvétel mód (→ 82)

Ikerkamera backup (→ 52)^{*1, 2, 3}

R 1h20m Hátralévő mozgóképfelvételi időtartam (→ 25)

(Fehér) Állóképfelvétel ikon

(Piros) Állókép felvétele

R3000

A rögzíthető további állóképek száma (→ 28)

sorozat/ sorozat
////////

sorozat/ sorozat
////////

Felvételi pixelek száma állóképekhez (→ 28, 92, 97)

Lejátszás módban a képméret nem kerül megjelenítésre azon állóképek esetében, amelyek felvétele olyan készüléken történt, amely a fentiekől eltérő képméretekkal rendelkezik.

Időzített felvételkészítés (→ 77)

MEGA OIS (→ 27)

PRE-REC (→ 76)

Időmúlásos felvétel (→ 59)

Szélzaj csökkentő (→ 87)

Alulvágó (→ 87)

Zoom mikrofon (→ 89)

Fókuszmikrofon (→ 89)

Sztereó mikrofon (→ 89)

Staféta felvétel (→ 83)⁴

LCD világosító (→ 38)

Képstabilizátor (→ 72)/Optikai képstabilizátor zár (→ 74)

Hang Jelenet Válassza (→ 88)

Képmódosítás (→ 91)

Digitális cinema szín (→ 86)

Fényerő állítása (Miniatűr effekt/8mm-es film/némafilmm) (→ 58, 59)

Élénkség állítása (Miniatűr effekt) (→ 58)

Színegyensúly állítása (8mm-es film) (→ 59)

HDR/
 HDR

AF/AE követés (→ 73)

Képszintezés funkció (→ 45)

Érintőzár (→ 74)

MF Kézi fókusz (→ 68)

Fehéregyensúly (→ 66)

1/100 Zársebesség (→ 67)

OPEN/F2.0 Írisz érték (→ 67)

0dB Érzékenységnövelés (→ 67)

(Fehér) (Zöld)

Fókuszjelzés (→ 27)

AF* AF segédfény (→ 94)

Az érintő menü megjelenítése (→ 20)

Ellenfény-kompenzáció (→ 77)

Intelligens kontrasztszabályozás (→ 76)

Mikrofonszint (→ 90)

Hangrögztetés kiiktatva (→ 62)

Úsztatás (Fehér), úsztatás (Fekete) (→ 76)

Éjszakai mód (→ 78)

Infravörös fény (→ 78)^{1, 2}

Videólámpa (→ 78)

Intelligens expozíció (→ 77)



Széleslátászögű előtétlencse beállítás (→ 87)

Világító beállítása (→ 33)

Másodlagos ablak ikon (→ 46, 48, 207)^{1, 2, 3}

Másodlagos kamera beállítás ikon (→ 50, 207)^{1, 2, 3}



Hangalámondás mód engedélyezve (→ 51)¹

	Autófókusz egyszeri (→ 51) ^{*1}
	Felvétel mód váltó ikon (→ 18)
15. 11. 2015	Dátum kijelzése (→ 21)
12:34	Óraidő kijelzése (→ 21)

■ Lejátszási kijelzések



















Kijelzés lejátszás közben (→ 30, 95)

0h00m00s	Lejátszási időtartam (→ 30)
No.10	Jelenet száma
	Ismételt lejátszás (→ 98)
	Lejátszás folytatása (→ 98)
100-0001	Állóképmappa/fájlnév
	Átvitel/Védett mozgóképek/ állóképek (→ 122, 148)

AVCHD /  *1, 2 / 1080/50p / 1080/50i / MP4 iFrame /
1080/50p (Piros) / 1080/25p (Piros) / 720/25p
(Piros) / 360/25p (Piros) / iFrame /  *1, 2, 3



Lejátszási mód kiválasztása kijelzés (→ 29)

	AVCHD [1080/50p] jelenet (→ 30)
	AVCHD [PH] jelenet (→ 30)
	AVCHD [HA] jelenet (→ 30)
	AVCHD [HG] jelenet (→ 30)
	AVCHD [HE] jelenet (→ 30)
 (kék)/ 	MP4 [1080/50p (50M)] jelenet (→ 30)
	MP4 [1080/50p (28M)] jelenet/ MP4 [1080/25p] jelenet (→ 30)
	MP4 [720/25p] jelenet (→ 30)
	MP4 [360/25p] jelenet (→ 30)
	iFrame jelenet (→ 30)
	4K fotó funkcióval rögzített jelenet (→ 63) ^{*1, 2}
	FULL HD lassított videóként rögzített jelenet (→ 62)

	Staféta felvétellel rögzített jelenet (→ 83) ^{*4}
MINI	Miniatűr rögzítésű jelenet (→ 58)
	Időmúlásos rögzítésű jelenet (→ 59)
	Kiemelések lejátszással mentett jelenetek (→ 107)
	Eye-Fi átviteli állapot (→ 147)

■ Wi-Fi csatlakozás jelzése



[WX970] sorozat/[VX870] sorozat/
[V770] sorozat

	Wi-Fi kapcsolódási állapot (vezeték nélküli hozzáférési pont) (→ 182)
	Wi-Fi kapcsolódási állapot (közvetlen kapcsolat) (→ 182)

■ USB HDD csatlakozás jelzése

	USB HDD lejátszás (→ 142)
---	---------------------------

■ Más eszközökhöz való csatlakozás jelzése

	Hozzáférés a kártyához (→ 145, 220)
	Hozzáférés a beépített memóriához (→ 145, 220) ^{*4}

■ Megerősítő kijelzések

--

(Időkijelzés) A beépített elem lemerült. (→ 21)



Felvét elkészítés saját magáról figyelmeztetés (→ 22)



Nincs behelyezve vagy nem kompatibilis az SD-kártya.

■ Vezeték nélküli ikerkamera jelzése [WX970] sorozat/[VX870] sorozat/[V770] sorozat



Vezeték nélküli ikerkamera indítás/lecsatlakozás ikon (→ 202)



Wi-Fi kapcsolódási állapot (vezeték nélküli ikerkamera) (→ 206)

■ Másodlagos ablak jelzése



A másodlagos ablak méretének módosítása (→ 49)^{*1}



A másodlagos ablak közelítése/távolítása (→ 49)^{*1}



Wi-Fi kapcsolódás figyelmeztetések a vezeték nélküli másodlagos kamera funkcióhoz (→ 206)^{*1, 2, 3}

Üzenetek

A képernyőn szöveges formában megjelenítendő fontosabb megerősítési/hiba üzenetek.

*1 Csak (WX970M)/ (VX870M)/ (V770M)

*2 Csak (WX970) sorozat/ (VX870) sorozat/ (V770) sorozat

IDŐSZAKOSAN ELTÁROLJA A BEÉPÍTETT MEMÓRIA ADATAIT.*1

A védelem érdekében javasoljuk, hogy fontos mozgóképeiről és állóképeiről időről-időre készítsen biztonsági másolatot számítógépre, DVD-re stb. (→ 211) Ez az üzenet nem jelenti azt, hogy probléma lenne a készülékkel.

KÁRTYA ELLENŐRZÉSE.

A kártya nem kompatibilis, vagy a készülék nem ismeri fel.
Ezen üzenet megjelenésekor előfordulhat, hogy – az SD-kártyára rögzített mozgóképektől és állóképektől függetlenül – a kártya nem stabil. Helyezze be újra az SD-kártyát, majd kapcsolja ki és ismét be az áramellátást.

AZ AKKU NEM HASZNÁLHATÓ.

- Használjon a készülékkel kompatibilis akkumulátort. (→ 11)
Ha a készülékkel kompatibilis Panasonic akkumulátort használ, vegye le, majd tegye vissza az akkumulátort. Ha ezt többször megismételve az üzenet még mindig megjelenik, akkor a készülék javításra szorul. Kapcsolja ki az áramellátást, és forduljon a készüléket Önnek eladó márkakereskedőhöz. Ne próbálja meg a készülék javítását maga elvégezni.
- Ön egy ezzel a készülékkel nem kompatibilis hálózati adaptert próbál csatlakoztatni. Használja a tartozékként adott hálózati adaptert. (→ 12)

A KÜLSŐ MEGHAJTÓ NEM HASZNÁLHATÓ./ ELLENŐRIZZE A KÜLSŐ MEGHAJTÓT.

Olyan külső meghajtó van csatlakoztatva, amit a készülék nem képes felismerni. Ellenőrizze, hogy az USB HDD használható-e ezzel a készülékkel, majd próbálja meg ismét a csatlakoztatást. (→ 137)

Nem sikerült csatlakozni a vezeték nélküli hozzáférési ponthoz/ Nincs vezeték nélküli hozzáférési pont*2

- Ellenőrizze a vezeték nélküli hozzáférési pont és az okostelefon Wi-Fi beállítását.
- [Egyszerű csatlakozás (WPS)] útján csak két eszköz között létesíthető kapcsolat: a készülék és a készülékhez kapcsolódó másik eszköz között. Ellenőrizze, hogy a WPS várakozás során nem próbál-e több eszköz egyidejűleg kapcsolatot létesíteni.
- Olvassa el a 191. oldalt, ha nem sikerül a Wi-Fi kapcsolat létesítése.

Csatlakozás sikertelen. Kérjük ellenőrizze a csatlakoztatott eszköz hálózati beállításait.*2

- Előfordulhat, hogy egyese web szolgáltatások, így például a "LUMIX CLUB" és USTREAM felületén nem lehet kapcsolódni. Várjon egy kicsit, majd próbáljon újra kapcsolódni.
- Olvassa el a 191. oldalt, ha nem sikerül a Wi-Fi kapcsolat létesítése.

Hálózat szétkapcsolva.*2

- [DLNA Play] használatakor jelenik meg, ha Ön egy ideig nem végez műveletet a csatlakoztatott DLNA-kompatibilis eszközzel. Ellenőrizze a csatlakoztatott DLNA eszköz állapotát.

Tudnivalók a helyreállításról

Ha a készülék hibás kezelési információt talál, üzeneteket jeleníthet meg és javítást végezhet. (A javítás a hibától függően időbe telhet.)

-  jelenik meg, amikor a jelenetek bélyegkép nézetében a készülék helytelen kezelési információkat észlel.
-

- Használja a hálózati adaptert vagy egy megfelelően feltöltött akkumulátort.
- Az adatok állapotától függően előfordulhat, hogy az adatok teljes helyreállítása nem lehetséges.
- Sikertelen helyreállítás esetén többé már nem lehet lejátszani a készülék kikapcsolása előtt rögzített jeleneteket.
- A valamilyen másik eszközzel rögzített adatok helyreállításakor nem biztos, hogy az adatok lejátszhatók ezen a készüléken vagy a másik eszközön.
- Ha nem sikerül a helyreállítás, kapcsolja ki, majd némi várakozás után ismét be az áramellátást. Ha újra nem sikerül a helyreállítás, formattáljon egy hordozót a készülékkel. Felhívjuk figyelmét arra, hogy a hordozó formattálása során a hordozón rögzített összes adat törlődik.
- A bélyegkép információk helyreállításakor előfordulhat, hogy a bélyegképek megjelenítése lelassul.
- **WX970** sorozat/ **VX870** sorozat/ **V770** sorozat
Az ikerkamera backup-ként rögzített jelenetek és a kiemeléses lejátszás jelenetek MP4 formátuma esetén az információk visszaállítása nem lehetséges.
- **V760**
A kiemeléses lejátszás jelenetek MP4 formátuma esetén az információk visszaállítása nem lehetséges.



Hibaelhárítás

■ Az alábbi esetek nem jelentenek meghibásodást

Kattanó hang hallható, amikor a készülék rázkódik.	<ul style="list-style-type: none"> ● Ez a mozgó lencse hangja és nem jelent hibát. A készülék bekapcsolása, illetve mozgóképfelvétel módra vagy állóképfelvétel módra váltása után ez a hang már nem hallható.
A fotótéma deformáltnak tűnik.	<ul style="list-style-type: none"> ● Deformáltnak tűnik a fotótéma, ha nagyon gyorsan mozog keresztül a képen, de ennek oka az, hogy a készülék MOS képezékelőt használ. Ez nem jelent meghibásodást.
Párásodik a lencse vagy az LCD monitor.	<ul style="list-style-type: none"> ● Ezt a páralecsapódás okozza. Nem jelent meghibásodást. Lásd a 2. oldalt.

Áramellátás	
Probléma	Ellenőrzési lépések
<p>A készülék nem kapcsolható be.</p> <p>A készülék nem marad elég hosszán bekapcsolva.</p> <p>Az akkumulátor gyorsan lemerül.</p>	<ul style="list-style-type: none"> ● Töltse fel újra az akkumulátort, hogy annak töltöttsége megfelelő legyen. (→ 12) ● Hideg helyeken az akkumulátor üzemideje rövidebb lesz. ● Az akkumulátor élettartama korlátozott. Ha az akkumulátor üzemideje teljes feltöltés után is túl rövid, akkor az akkumulátor elhasználódott és ki kell cserélni.
A készülék automatikusan kikapcsol.	<ul style="list-style-type: none"> ● Ha a készülék áramellátása kikapcsol, amikor Ön a TV távvezérlővel kikapcsolja a TV áramellátását, akkor működésben van a VIERA Link. Ha Önnek nincs szüksége a VIERA Link használatára, akkor a [VIERA Link] beállítása [KI] legyen. (→ 132)
<p>A készülék nem működik, bár az áramellátás be van kapcsolva.</p> <p>A készülék nem működik megfelelően.</p>	<ul style="list-style-type: none"> ● Vegye le az akkumulátort vagy a hálózati adaptert, várjon kb. 1 percet, majd csatlakoztassa újból az akkumulátort vagy a hálózati adaptert. Újabb kb. 1 perc elteltével kapcsolja be ismét az áramellátást. (A hordozón lévő adatok megsérülhetnek, ha a fenti művelet a hordozóhoz való hozzáférés közben történik.) ● Ha a normális működés ekkor sem áll helyre, csatlakoztassa le az áramforrást, és forduljon a készüléket Önnek eladó márkakereskedőhöz.
A "HIBA TÖRTÉNT. JAVASOLT A KÉSZÜLÉK KI-MAJD BEKAPCSOLÁSA." üzenet jelenik meg.	<ul style="list-style-type: none"> ● A készülék automatikája hibát észlelt. Az áramellátás ki- és bekapcsolásával indítsa újra a készüléket. ● A ki- és bekapcsolás elmaradása esetén a készülék áramellátása kb. 1 perc múlva megszakad. ● Javításra van szükség, ha az újraindítás után mindig ez jelenik meg. Csatlakoztassa le az áramforrást, és forduljon a készüléket Önnek eladó márkakereskedőhöz. Ne próbálja meg a készülék javítását maga elvégezni.

Kijelzés	
Probléma	Ellenőrzési lépések
A hátralevő akkumulátorkapacitás kijelzése nem megfelelő.	<ul style="list-style-type: none"> • A hátralevő akkumulátorkapacitás kijelzése hozzávetőleges érték. Ha a hátralevő akkumulátorkapacitás kijelzése nem a helyes értéket mutatja, akkor töltsse fel teljesen, mérítse le, majd újra töltsse fel az akkumulátort.

Felvétel	
Probléma	Ellenőrzési lépések
A készülék magától abbahagyja a felvételt.	<ul style="list-style-type: none"> • Mozgóképek felvételére alkalmas SD-kártyát használjon. (→ 15) • Lehet, hogy az adatírási sebesség romlása vagy az ismételt rögzítés és törlés miatt rövidebb lett a felvételi időtartam. A készülék segítségével formattálja az SD-kártyát vagy a beépített memóriát. (→ 40) • Ha az [AGS] beállítása [BE], akkor normál vízszintes helyzetben készítsen felvételt, vagy az [AGS] beállítása legyen [KI]. (→ 85)
Az automatikus fókuszbeállítás nem működik.	<ul style="list-style-type: none"> • Váltás intelligens auto módra vagy intelligens auto plus módra. • Ha olyan témáról próbál felvételt készíteni, amelyet nehéz fókuszálni autofókusz módban, akkor kézi fókusz módban állítsa be a fókuszt. (→ 56, 68)
A bizonyos helyeken (például tornateremben) készített felvételeknél a képek színegyensúlya furcsa.	<ul style="list-style-type: none"> • A többféle fényforrással megvilágított helyeken (például tornaterem vagy csarnok) a fehéregyensúly beállítása  (Beltéri mód 2) legyen. Ha a  (Beltéri mód 2) nem készíti tiszta felvételt, állítsa  (Kézi beállítás mód) helyzetbe. (→ 66)
A kép színe vagy fényereje megváltozhat, illetve vízszintes vonalak jelenhetnek meg a képen. Beltérben villog az LCD monitor.	<ul style="list-style-type: none"> • A kép színe vagy fényereje megváltozhat, illetve vízszintes vonalak jelenhetnek meg a képen, ha rögzítéskor a téma fénycsővel, higanygőzlámpával vagy nátriumlámpával stb. van megvilágítva, de ez nem jelent meghibásodást. • Mozgóképfelvétel módban a rögzítést intelligens auto mód/ intelligens auto plus mód mellett végezze, vagy állítsa a záridőt 1/100 értékre ott, ahol az áram frekvenciája 50 Hz, illetve 1/125 értékre ott, ahol a frekvencia 60 Hz. • Állóképfelvétel mód esetén ez nem befolyásolja a rögzített képeket. • FULL HD lassított módban a zársebesség 1/100 másodpercre állítása mérsékli a probléma intenzitását.

Lejátszás	
Probléma	Ellenőrzési lépések
Jelenetek/állóképek lejátszása nem lehetséges.	<ul style="list-style-type: none"> • Nem játszhatók le azok a jelenetek/állóképek, amelyeknél a bélyegképek  módon jelenítődnek meg.

Lejátszás	
Probléma	Ellenőrzési lépések
Jelenetek nem törölhetők.	<ul style="list-style-type: none"> • Oldja fel a védelmet. (→ 122) • Nem törölhetők azok a jelenetek/állóképek, amelyeknél a bélyegképek  módon jelennek meg. Ha a jelenetek/állóképek fölsőlegesek, akkor az adatok törléséhez formattálja a hordozót. (→ 40) Ne feledje, hogy a hordozó formattálásakor a hordozón rögzített összes adat törlődik és nem állítható vissza. A fontos adatokat mentse ki számítógépre, lemezre stb.

Más termékekkel	
Probléma	Ellenőrzési lépések
<p>Bár a készülék helyesen van csatlakoztatva egy tévéhez, nincs kép vagy hang.</p> <p>A képek vízszintesen össze vannak nyomva.</p>	<ul style="list-style-type: none"> • Tanulmányozza át a TV használati útmutatóját és ez alapján válassza ki a csatlakoztatáshoz használt bemenetnek megfelelő csatornát. • Úgy módosítsa a [TV KÉPARÁNY] beállítást, hogy az illeszkedjék a TV oldalirányához. (→ 130) • Tévéhez csatlakoztatva a készülék nem ad ki hangot lejátszási módban. A hangerő szintek erről a készülékről nem állíthatók, így azokat a tévén kell beállítani.
Bár a készülék HDMI-mikrokábellel van csatlakoztatva a tévéhez, nincs kép vagy hang.	<ul style="list-style-type: none"> • Ellenőrizze, hogy helyesen van-e csatlakoztatva a HDMI-mikrokábel. • Teljesen illessze be a HDMI-mikrokábelt.
Másik eszköz nem ismeri fel az SD-kártyát.	<ul style="list-style-type: none"> • Ellenőrizze, hogy az eszköz kompatibilis-e a behelyezett SD-kártya (SD-memóriakártya/SDHC-memóriakártya/SDXC-memóriakártya) kapacitásával vagy típusával. A részleteket az eszköz kezelési útmutatójában találja meg.
Az USB-kábellel csatlakoztatott készüléket nem ismeri fel a többi eszköz.	<ul style="list-style-type: none"> • Ha csak akkumulátorral csatlakozik más eszközökhöz a készülék, csatlakoztassa azt újra a hálózati adapter használatával.
Nem működik a VIERA Link.	<p>(Beállítás ezen a készüléken)</p> <ul style="list-style-type: none"> • Csatlakoztatás HDMI mikrokábellel (tartozék). (→ 129) • Érintse meg előtt a , majd a [BEÁLLÍTÁS] → [VIERA Link] → [BE] pontokat. (→ 132) • Kapcsolja ki, majd kapcsolja ismét be a készülék áramellátását. <p>(Beállítás más eszközökön)</p> <ul style="list-style-type: none"> • Ha a TV bemenet nem vált automatikusan, akkor a TV távvezérlővel váltson bemenetet. • Ellenőrizze a VIERA Link beállítását a csatlakoztatott eszközön. • A részleteket a csatlakoztatott eszköz használati útmutatójában találja meg.
Az SD-kártyán levő jelenetek másolása nem lehetséges, ha USB-kábellel csatlakoztat másik berendezéshez.	<ul style="list-style-type: none"> • Lehet, hogy a másik berendezés nem ismerte fel az SD-kártyát. Húzza ki, majd csatlakoztassa újra az USB-kábelt.

Számítógéppel	
Probléma	Ellenőrzési lépések
Az USB-kábellel csatlakoztatott készüléket nem ismeri fel a számítógép.	<ul style="list-style-type: none"> ● Miután visszahelyezte az SD-kártyát a készülékbe, csatlakoztassa ismét a tartozék USB-kábelt. ● Válasszon egy másik USB aljzatot a számítógépen. ● Ellenőrizze az operációs környezetet. (→ 215, 224) ● A számítógép újraindítása és a készülék ismételt bekapcsolása után csatlakoztassa újra a tartozékként adott USB-kábelt.
Az USB-kábel lecsatlakoztatásakor hibáüzenet jelenik meg a számítógép képernyőjén.	<ul style="list-style-type: none"> ● Az USB-kábel biztonságos lecsatlakoztatásához kattintson duplán a tálcá  ikonjára, majd kövesse a képernyőn megjelenő utasításokat.
Nem látható a HD Writer AE 5.2 PDF formátumú használati útmutatója.	<ul style="list-style-type: none"> ● A PDF formátumú használati útmutatók elolvasásához az Adobe Acrobat Reader 5.0 vagy frissebb, illetve az Adobe Reader 7.0 vagy frissebb változata szükséges HD Writer AE 5.2.

Tudnivalók a Wi-Fi funkcióról [WX970] sorozat/[VX870] sorozat/[V770] sorozat	
Probléma	Ellenőrzési lépések
Nem lehetséges a kapcsolódás vezeték nélküli hozzáférési ponthoz vagy okostelefonhoz.	<ul style="list-style-type: none"> ● Olvassa el a 191. oldalt, ha nem sikerül a Wi-Fi kapcsolat létesítése.
Nem lehetséges a működtetés okostelefonról [Távírányítás] segítségével.	<ul style="list-style-type: none"> ● Telepítse okostelefonján a "Image App" okostelefonos alkalmazást. (→ 181)
Amikor az okostelefonnal ránézik a rögzítési képernyőre, mozaikszerű zaj jelenik meg a képernyőn és nem tűnik egyenletesnek a képmozgás.	<ul style="list-style-type: none"> ● Ha a készülék az alábbi felvételi formátumok vagy felvételi módok bármelyikre van beállítva, akkor mozaikszerű zaj jelenhet meg a képernyőn és előfordulhat, hogy a képmozgás nem tűnik egyenletesnek. (Ezek nem befolyásolják a rögzített képet.) <ul style="list-style-type: none"> – [WX970] sorozat/[VX870] sorozat Felvételi formátum [4K MP4] – Felvételi mód [1080/50p] a felvételi formátumhoz [AVCHD] – Felvételi mód [1080/50M] vagy [1080/28M] a felvételi formátumhoz [MP4/iFrame]
Nem lehetséges a [DLNA Play] használata.	<ul style="list-style-type: none"> ● Ellenőrizze a televízió DLNA-kompatibilitását. Olvassa el az adott televízió útmutatóját. ● Ügyeljen arra, hogy a vezeték nélküli hozzáférési pont és az eszköz közötti kapcsolódás megfelelő legyen. ● Közelítsen a vezeték nélküli hozzáférési ponthoz, majd kapcsolódjon újra. ● Ha nem sikerül kapcsolatot létesíteni az eszköz és egy DLNA-kompatibilis eszköz között, próbálja meg újra a kapcsolódást és ügyeljen arra, hogy a kapcsolódás megfelelő legyen.

Tudnivalók a Wi-Fi funkcióról
[WX970] sorozat/[VX870] sorozat/[V770] sorozat

Probléma	Ellenőrzési lépések
Nem jelenik meg az élő közvetítés képernyő.	<ul style="list-style-type: none"> ● Ügyeljen a "LUMIX CLUB" belépési azonosító és jelszó helyes beírására. ● Számítógép vagy okostelefon használatával győződjön meg a USTREAM fiók regisztráció megtörténtéről. ● Számítógép vagy okostelefon használatával végezze el a regisztrálást és USTREAM beállítást egy "LUMIX CLUB" kapcsolt szolgáltatásról. (→ 176) ● "LUMIX CLUB" vagy USTREAM vonalak túlterheltek lehetnek. Várjon egy kicsit, majd próbálja meg újra az élő közvetítést.
[Otth.megfigy] használata nem lehetséges.	<ul style="list-style-type: none"> ● Ügyeljen arra, hogy a vezeték nélküli hozzáférési pont kapcsolódjon az internethez. ● Ügyeljen arra, hogy a vezeték nélküli hozzáférési pont és a készülék közötti kapcsolódás megfelelő legyen. (→ 185)
Elfelejtettem a Wi-Fi jelszót.	<ul style="list-style-type: none"> ● A Setup menüből történjen meg a [Wi-Fi beáll. Vissza] elvégzése (→ 39). Ekkor a vásárláskori állapotra áll vissza a Wi-Fi beállítás, és Ön képes lesz a Wi-Fi beállítási menü használatára. A [Wi-Fi beáll. Vissza] elvégzésekor minden Wi-Fi beállítás, így a "LUMIX CLUB" belépési azonosító és a regisztrált vezeték nélküli hozzáférési pontok is törlődnek.
Elfelejtettem a "LUMIX CLUB" belépési azonosítót vagy jelszót.	<ul style="list-style-type: none"> ● Ellenőrizze az információkat a "LUMIX CLUB" belépési képernyőn. http://lumixclub.panasonic.net/eng/c/

Egyebek

Probléma	Ellenőrzési lépések
Ha behelyezi a készülékbe, akkor az nem ismeri fel az SD-kártyát.	<ul style="list-style-type: none"> ● Előfordulhat, hogy a számítógépen formattált SD-kártyát nem ismeri fel a készülék. Az SD-kártyák formattálásához ezt a készüléket használja. (→ 40)

■ Ha egy másik eszközön való lejátszásakor a AVCHD jelenetek közötti váltás nem zökkenőmentes

Ha egy másik eszközön több jelenet kerül folyamatosan lejátszásra, akkor előfordulhat, hogy az alábbi műveletek elvégzésekor a jelenetek közötti csatlakozási pontoknál a képek másodpercekre kimerevednek.

- A jelenetek zökkenőmentes lejátszása a lejátszó berendezéstől függ. Az alkalmazott berendezéstől függően a képek akkor is megállhatnak és kimerevedhetnek egy pillanatra, ha az alábbi körülmények egyike sem áll fenn.
- Egy 4 GB-nál nagyobb méretű folyamatos mozgóképfelvétel másik eszközön való lejátszásakor a felvétel mindig megállhat egy pillanatra, amikor az adattömeg újabb 4 GB mennyiséget ér el.
- Nem biztos, hogy zavartalan lesz a lejátszás, ha a jelenetek szerkesztése a HD Writer AE 5.2 segítségével történt, viszont zavartalan lesz a lejátszás, ha Ön a tökéletes beállításokat választja a HD Writer AE 5.2 programban. Lásd a HD Writer AE 5.2 használati útmutatóját.

A zökkenőmentes lejátszás hiányának főbb okai

- Ha a jelenetek rögzítése különböző dátumokkal történt
- Ha 3 másodpercnél rövidebbek a rögzített jelenetek
- Amikor PRE-REC alkalmazásával készült a felvétel
- Amikor miniatűr effekt felvétel történik
- Amikor időmúlásos felvétel történik
- Amikor jelenetek kerülnek törlésre
- **WX970M / VX870M / V770M**
Amikor a kiválasztott jelenetek másolása SD-kártya és a beépített memória között történik
- Ha több, mint 99 jelenet került rögzítésre ugyanazzal a dátummal

Övintézkedések a használat során

Tudnivalók a készülékről

Használat közben a készülék és az SD-kártya felmelegszik. Ez nem jelent meghibásodást.

Tartsa minél távolabb a készüléket az elektromágneses berendezésektől (pl. mikrohullámú sütő, TV, videójátékok, stb.).

- Ha Ön a készüléket TV tetején vagy TV közelében használja, akkor az elektromágneses sugárzás zavarhatja a készülék képét és/vagy hangját.
- Ne használja a készüléket mobiltelefon közelében, mert ezzel árthat a képek és/vagy a hangnak.
- A hangfalak és a nagy motorok által keltett erős mágneses terek torzíthatják a képeket, és károsíthatják a rögzített adatokat.
- A mikroprocesszorok által generált elektromágneses sugárzás káros hatással lehet a készülékre, zavarva a képet és/vagy a hangot.
- Ha a készülék az elektromágneses berendezések káros hatása miatt nem működik jól, akkor a készülék kikapcsolása után vegye le az akkumulátort, vagy húzza ki a hálózati adaptert. Ezután tegye fel ismét az akkumulátort, vagy csatlakoztassa újból a hálózati adaptert, majd így végezze el a készülék bekapcsolását.

Ne használja a készüléket rádióadók vagy nagyfeszültségű vezetékek közelében.

- Ha rádióadók vagy nagyfeszültségű vezetékek közelében készít felvételt, előfordulhat, hogy a felvett kép és/vagy hang torzul.

A tartozékként adott vezetékeket és kábeleket használja. Ha külön megvásárolható tartozékokat használ, akkor a hozzájuk adott vezetékeket és kábeleket használja.

Ne hosszabbítsa meg a vezetékeket és kábeleket.

Ne fújjon rovarirtót vagy illékony vegyi anyagokat a készülékre.

- Ha ilyen vegyi anyagot fúj a készülékre, akkor a készülékház megrongálódhat, a felületi bevonat pedig leválhat.
- Ne hagyja, hogy a készülék huzamosabb időn át gumi- vagy műanyag termékekkel érintkezzen.

Ha poros vagy homokos helyen, például strandon használja a készüléket, akkor ügyeljen arra, hogy ne kerüljön por vagy homok a készülékházba és az aljzatokba.

A készüléket a tengervíztől is óvja.

- A homok és a por kárt tehet a készülékben. (A kártyát óvatosan helyezze be és vegye ki.)
- Ha tengervíz fröccsenne a készülékre, akkor jól kicsavart nedves ruhával törölje azt le. Ezután száraz ruhával törölje át ismét a készüléket.

Szállítás során ne ejtse le és ne üsse neki semminek a készüléket.

- Az erős ütés nyomán a készülékház betörhet, ami hibás működést eredményezhet.

Tisztítás

- Tisztítás előtt vegye le az akkumulátort, vagy húzza ki a hálózati adaptert a hálózati aljzattól, majd puha száraz ruhával törölje át a készüléket.
- Nagyon bepiszkolódott készülék esetén egy vízbe mártott és jól kicsavart nedves ruhával törölje át a készüléket. Ezután száraz ruhával törölje meg a készüléket.
- Benzin, festékhígító, alkohol vagy mosogatószer használata a készülékház elszíneződését vagy a felületi bevonat leválását eredményezheti. Ne használjon ilyen folyadékokat.
- Vegyi anyaggal kezelt törölőkendő használata esetén kövesse a törölőkendőhöz mellékelt utasításokat.

Ne használja a készüléket megfigyelési vagy egyéb üzleti célokra.

- A készüléket szakaszos magáncélú használatra tervezték. A készülék nem folyamatos használatra, illetve hosszan tartó használatlal járó ipari vagy kereskedelmi célú alkalmazásra van szánva.
- Bizonyos körülmények között a folyamatos használat a készülék túlmelegedését és meghibásodását eredményezheti. Az ilyen használat nem ajánlott.

Ha huzamosabb ideig nem használja a készüléket

- Ha a készüléket szekrényben tárolja, akkor javasolt szárítószerrel (szilikagélt) helyezni mellé.

WX970M / VX870M / V770M

A készülék leselejtezése vagy továbbadása esetén:

- A formattálás és törlés csupán a fájlkezelési információkat módosítja és így nem használható a készülékben található beépített memória adatainak teljes eltávolításához. Az adatok például kereskedelmi forgalomban kapható szoftverekkel visszaállíthatók.

- Javasoljuk, hogy a készülék leselejtezése vagy továbbadása előtt fizikailag formattálja a beépített memóriát.

A beépített memória fizikai formattálásához csatlakoztassa a készüléket a hálózati adapterhez, válassza ki a [BEÁLLÍTÁS] → [MÉDIA FORMÁZ.] → [BEÉP. MEM.] menüpontot, majd kb. 3 másodpercen át tartsa lenyomva a képernyőn megjelenő felvétel start/stop gombot. A beépített memória adattörlés képernyő megjelenésekor válassza az [IGEN] lehetőséget, majd kövesse a képernyőn megjelenő utasításokat.

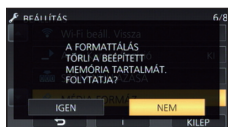

- Kérjük, vigyázzon a beépített memóriában levő adatokra. A Panasonic nem vállal felelősséget a privát jellegű adatok esetleges nyilvánosságra kerüléséért.

Tudnivalók az akkumulátorról

A készülékben használt akkumulátor egy feltölthető lítiumionos akkumulátor. Az akkumulátor érzékeny a hőmérsékletre és a páratartalomra. A hőmérséklet hatása a hőmérséklet emelkedésével vagy csökkenésével fokozódik. Alacsony hőmérsékleten előfordulhat, hogy a teljes feltöltöttség jelzése nem jelenik meg, vagy hogy a lemerült akkumulátor jelzése már kb. 5 perccel a használat kezdete után megjelenik. Magas hőmérsékleten bekapcsolhat a kamera működtetését megakadályozó védelmi funkció.

Használat után mindig vegye le az akkumulátort.

- Ha az akkumulátor a kamerán marad, akkor az áramellátás kikapcsolása után is áramot kap a készülék. Ha a készülék hosszú ideig ebben az állapotban marad, akkor túlzott kisülés következhet be. Ennek következményeként előfordulhat, hogy az akkumulátor a feltöltés után használhatatlan lesz.
- Az akkumulátort műanyag zacskóban kell tárolni, hogy ne érhesen fém az akkumulátor érintkezőihez.
- Az akkumulátort nedvességtől mentes és hűvös, lehetőség szerint állandó hőmérsékletű helyen kell tárolni. (Javasolt hőmérséklet: 15 °C és 25 °C között. Javasolt páratartalom: 40%RH és 60%RH között)
- A rendkívül magas vagy alacsony hőmérséklet megrövidíti az akkumulátor élettartamát.
- Ha az akkumulátort meleg, nagy páratartalmú, olajos vagy füstös helyen tárolja, akkor az érintkezők berozsásodhatnak és meghibásodást okozhatnak.
- Tartós tárolás esetén javasoljuk, hogy évente egyszer töltsse fel, majd merítse le teljesen, és így tárolja tovább az akkumulátort.
- Az akkumulátor érintkezőin lévő port és egyéb anyagot el kell távolítani.

Mielőtt újra kelne felvételt készíteni, gondoskodjék tartalék akkumulátorokról.

- Készítsen elő annyi akkumulátort, amennyi a felvenni kívánt időtartam 3 és 4-szeresére elegendő. Hideg helyeken, például sípályán lerövidülhet a felvételi időtartam.

Ha véletlenül leejti az akkumulátort, akkor ellenőrizze, hogy nem sérültek-e meg az érintkezők.

- A sérült érintkezőjű akkumulátor csatlakoztatása kárt tehet a készülékben.

Tilos az akkumulátort tűzbe dobni.

- Az akkumulátor melegítése vagy tűzbe dobása robbanást okozhat.

Ha az üzemidő az akkumulátor teljes feltöltése után is nagyon rövid, akkor az akkumulátor elhasználódott. Kérjük, vásároljon új akkumulátort.

Tudnivalók a hálózati adatterről

- Ha az akkumulátor hőmérséklete túl magas vagy alacsony, akkor előfordulhat, hogy a töltés hosszabb időt vesz igénybe, vagy hogy nem lehet feltölteni az akkumulátort.
- A hálózati adapter rádió közelében való használata a rádióadás zavarását eredményezheti. Tartsa a hálózati adaptert legalább 1 m távolságra a rádiótól.
- Használatakor a hálózati adapter zizegő hangokat adhat ki. Ez azonban normális.
- Használat után mindig húzza ki a hálózati csatlakozókábelt a hálózati aljzattól. (A csatlakoztatva hagyott adapter fogyaszt valamennyi energiát.)
- Tartsa mindig tisztán a hálózati adapter és az akkumulátor érintkezőit.

Az állapotjelző viselkedése töltés közben

Ha az állapotjelző túl gyorsan vagy túl lassan villog, a következőket lehet tenni.

Villogás kb. 4 másodperces periódusokban (kb. 2 másodpercig sötét, kb. 2 másodpercig világít):

- Amikor az akkumulátor nagyon lemerült, illetve az akkumulátor hőmérséklete túl magas vagy alacsony. Feltölthető, de a normál feltöltés elvégzése néhány órát vehet igénybe.
- A normál töltés megindulását 2 másodpercenkénti villogás jelzi. A használati körülményektől függően ilyenkor is előfordulhat, hogy a töltés befejezéséig 4 másodpercenkénti villogásba kezd.

Villogás kb. 0,5 másodperces periódusokban (kb. 0,25 másodpercig sötét, kb. 0,25 másodpercig világít):

- Az akkumulátor nincs feltöltve. Vegye ki a készülékből és próbálja ismét feltölteni az akkumulátort.
- Ellenőrizze, hogy nincs-e szennyeződés vagy idegen anyag a készülék vagy az akkumulátor érintkezőin, majd újra csatlakoztassa helyesen az akkumulátort. Ha a hiba oka idegen anyag vagy szennyeződés, az eltávolítás előtt kapcsolja ki a készüléket.
- Az akkumulátor vagy a környezet hőmérséklete túl magas vagy alacsony. Várjon, amíg nem lesz megfelelő a hőmérséklet, majd ezután próbálja újra meg feltölteni az akkumulátort. Ha a feltöltés így sem sikerül, akkor hibás lehet a készülék, az akkumulátor vagy a hálózati adapter.

Off:

- A töltés befejeződött.
- Ha az állapotjelző annak ellenére nem világít, hogy a töltés még nincs befejezve, akkor hibás lehet a készülék, az akkumulátor vagy a hálózati adapter. Az akkumulátorral kapcsolatos részleteket a 238. oldal tartalmazza.

Tudnivalók az SD-kártyáról

Az SD-kártya leselejtezése vagy továbbadása esetén:

- A készüléken vagy számítógépen történő formattálás és törlés csupán a fájlkezelési információkat módosítja, vagyis nem eredményezi az SD-kártyán levő adatok teljes törlését.
- Javasolt tehát az SD-kártya fizikai megsemmisítése, illetve az SD-kártya leselejtezése vagy továbbadása esetén az SD-kártya fizikai formattálása ezen a készüléken. **WX970/ WX979/ VX870/ VX878/ V770/ V777/ V760**

Az SD-kártya fizikai formattálásához csatlakoztassa a készüléket a hálózati adapterhez, válassza ki a [BEÁLLÍTÁS] → [MÉDIA FORMÁZ.] → [IGEN] menüpontot, majd kb. 3 másodpercen át tartsa lenyomva a képernyőn megjelenő felvétel start/stop gombot. Az SD-kártya adattörlés képernyő megjelenésekor válassza az [IGEN] lehetőséget, majd kövesse a képernyőn megjelenő utasításokat.



WX970M/ VX870M/ V770M

Az SD-kártya fizikai formattálásához csatlakoztassa a készüléket a hálózati adapterhez, válassza ki a [BEÁLLÍTÁS] → [MÉDIA FORMÁZ.] → [SD-KÁRTYA] menüpontot, majd kb. 3 másodpercen át tartsa lenyomva a képernyőn megjelenő felvétel start/stop gombot. Az SD-kártya adattörlés képernyő megjelenésekor válassza az [IGEN] lehetőséget, majd kövesse a képernyőn megjelenő utasításokat.



- Az SD-kártyán levő adatok kezelése a vásárló felelőssége.

LCD monitor

- Ha az LCD monitor bepiszkolódik, vagy ha páralecsapódás történt, akkor puha ruhával, például szemüvegtörő kendővel törölje azt meg.
- Tilos az LCD monitort körömmel megérinteni, illetve erősen dörzsölni vagy nyomkodni.
- Az LCD védőfólia felhelyezésekor előfordulhat, hogy nehéz látni vagy nehéz felismerni az érintést.
- Ha a készülék nagyon lehűl, például hideg helyen történő tárolás miatt, akkor az LCD monitoron lévő kép az áramellátás bekapcsolásakor a szokásosnál kissé sötétebb lesz. A belső hőmérséklet emelkedésével a fényerő is eléri normál értékét.

Az LCD monitor gyártása rendkívül nagy precizitású technológiával történik. Ennek eredménye, hogy a ténylegesen működő képpontok aránya meghaladja a 99,99%-ot; a nem működő vagy állandóan világító képpontok aránya csupán 0,01%. Ez viszont nem jelent meghibásodást és nem befolyásolja a felvett képet.

Tudnivalók a személyes információkról

Amikor név vagy születésnap kerül be a babanaptárba, akkor a személyes információk megmaradnak a készülékben.

WX970 sorozat/ **VX870** sorozat/
V770 sorozat

A Wi-Fi funkció használata esetén az SSID, a jelszó és más személyes információk megmaradnak a készülékben.

A személyes információk védelme érdekében Wi-Fi jelszó beállítása ajánlott. (→ 195)

A felelősség kizárása

- Előfordulhat, hogy helytelen működtetés, statikus elektromosság, baleset, meghibásodás, javítás vagy egyéb kezelések miatt módosulnak vagy elvesznek az információk, beleértve a személyes információkat is. Ezennel rögzítendő, hogy a Panasonic nem vállal felelősséget az információk vagy személyes információk módosulása vagy elveszése miatt adódó semmilyen közvetlen vagy közvetett kár tekintetében.

Javítás kérése, másnak való átadás vagy leselejtezés esetén.

- **WX970** sorozat/ **VX870** sorozat/
V770 sorozat
A személyes információk másolatának elkészítése után mindig törölje a személyes információkat és a készülékben elmentett vezeték nélküli LAN kapcsolódási beállításokat a [Wi-Fi beáll. Vissza]/[Fiók törlése] használatával. (→ 39, 198)
- A személyes információk védelme érdekében törölje a babanaptárban regisztrált adatokat, ha csak nincs azokra szükség a javításhoz. (→ 113)
- Javítás kérése esetén vegye ki a memóriakártyát a készülékből.
- A készülék javításakor előfordulhat, hogy a beállítások a gyári alapértelmezett értékekre állnak vissza.
- Forduljon a készüléket Önnek értékesítő kereskedőhöz vagy a Panasonic céghez, ha a fenti műveletek elvégzése meghibásodás miatt nem lehetséges.

A memóriakártya másnak való átadása vagy leselejtezése esetén lásd a "Az SD-kártya leselejtezése vagy továbbadása esetén:" című részt. (→ 240)

Képek feltöltése web szolgáltatói felületekre

- A képek személyek azonosítására alkalmas információkat, például címetek és rögzítési dátumokat tartalmazhatnak. A webszolgáltatói felületekre való feltöltés előtt ezért gondosan ellenőrizze a képeket.

Tudnivalók a szerzői jogról

■ Ügyeljen a szerzői jogi törvények betartására

Ügyeljen arra, hogy a műsoros kazetták, lemezek és az egyéb publikált vagy sugárzott műsorok egyéni felhasználáson kívüli felvétele már szerzői jogokat sérthet. Bizonyos anyagok felvétele még magáncélú felhasználás esetén is korlátozások alá eshet.

■ Licenck

- Az SDXC logó az SD-3C, LLC védjegye.
- Az "AVCHD", az "AVCHD Progressive" és az "AVCHD Progressive" logó a Panasonic Corporation és a Sony Corporation védjegye.
- A gyártás a Dolby Laboratories licenccengedélyével történt. A Dolby és dupla D szimbólum a Dolby Laboratories védjegyei.
- A HDMI, a HDMI logó és a High-Definition Multimedia Interface a HDMI Licensing LLC védjegye, illetve az Egyesült Államokban és más országokban bejegyzett védjegye.
- HDAVI Control™ védjegy tulajdonosa a Panasonic Corporation.
- Az x.v.Colour™ védjegy.
- A LEICA a Leica Microsystems IR GmbH bejegyzett védjegye, és a DICOMAR a Leica Camera AG bejegyzett védjegye.
- Az Microsoft®, Windows® és Windows Vista® az Microsoft Corporation védjegye vagy az Egyesült Államokban és/vagy más országokban bejegyzett védjegye.
- A Microsoft termékek képernyőfelvételeit a Microsoft Corporation engedélyével közöljük.
- Az Intel®, Pentium®, Celeron® és Intel®Core™ az Intel Corporation Egyesült Államokban és/vagy más országokban bejegyzett védjegyei.
- AMD Athlon™ védjegy tulajdonosa a Advanced Micro Devices, Inc.
- Az iMovie, Final Cut Pro, Mac és a OS X az Apple Inc. Egyesült Államokban és más országokban bejegyzett védjegyei.
- Az iPhone az Apple Inc. Egyesült Államokban és más országokban bejegyzett védjegye.
- App Store az Apple Inc. szolgálati jegye.

- Az Android és Google Play a Google Inc. védjegyei vagy bejegyzett védjegyei.
- A Wi-Fi CERTIFIED™ logó a Wi-Fi Alliance® tanúsítási jegye.
- A Wi-Fi Protected Setup™ azonosító a Wi-Fi Alliance® tanúsítási jegye.
- A "Wi-Fi®" a Wi-Fi Alliance® bejegyzett védjegye.
- A "Wi-Fi Protected Setup™", "WPA™" és "WPA2™" a Wi-Fi Alliance® védjegyei.
- Az N-Mark az NFC Forum, Inc. védjegye, illetve az Egyesült Államokban és más országokban bejegyzett védjegye.
- DLNA, the DLNA Logo and DLNA CERTIFIED are trademarks, service marks, or certification marks of the Digital Living Network Alliance.
- A QR kód a DENSO WAVE INCORPORATED bejegyzett védjegye.
- A "Eye-Fi" a Eye-Fi, Inc. védjegye.
- A jelen útmutatóban említett egyéb rendszerek vagy termékek neve általában az érintett rendszert vagy terméket kifejlesztő gyártók védjegye vagy bejegyzett védjegye.

Ez a termék az AVC szabvány licence alapján személyes, nem kereskedelmi célra történő használatra készült (i) az AVC szabványnak ("AVC Video") megfelelő videokódolás céljából és/vagy (ii) AVC videó dekódolására, amely a vásárló által személyes, nem kereskedelmi céllal került kódolásra és/vagy AVC videó szolgáltatására engedéllyel rendelkező szolgáltatótól származik. A licenc nem ruházható át vagy alkalmazható semmilyen egyéb felhasználásra. További információk beszerezhetők: MPEG LA, LLC. Látogasson el a <http://www.mpegla.com> weboldalt.

Felvétel módok/körülbelüli rögzíthető időtartam

- Az SD-kártyák csak memóriájuk nagysága szerint vannak felsorolva. A jelzett időtartamok folyamatos rögzítés melletti körülbelüli felvételi időtartamok.



Felvételi formátum		[AVCHD]					
Felvételi mód		[1080/50p]	[1080/50i]				
			[PH]	[HA]	[HG]	[HE]	
Képméret/kockaszám		1920×1080/ 50p	1920×1080/ 50i	1920×1080/ 50i	1920×1080/ 50i	1920×1080/ 50i	
SD-kártya	4 GB	19 min	21 min	30 min	40 min	1 h 30 min	
	16 GB	1 h 20 min	1 h 30 min	2 h	2 h 40 min	6 h 40 min	
	64 GB	5 h 20 min	6 h	8 h 30 min	11 h	27 h 30 min	
Beépített memória ²		16 GB	1 h 20 min	1 h 30 min	2 h	2 h 40 min	6 h 40 min

- A** A képminőség az elsődleges
- B** A felvételi időtartam az elsődleges

Felvételi formátum		[4K MP4] ^{*1}	[MP4/iFrame]				
Felvételi mód		[2160]	[1080/50M]	[1080/28M]	[720]	[iFrame]	
Képméret/kockaszám		3840×2160/ 25p	1920×1080/ 50p	1920×1080/ 50p	1280×720/ 25p	960×540/ 25p	
SD-kártya	4 GB	7 min	11 min	19 min	1 h	19 min	
	16 GB	28 min	45 min	1 h 20 min	4 h 10 min	1 h 20 min	
	64 GB	1 h 50 min	3 h	5 h 20 min	16 h 50 min	5 h 20 min	
Beépített memória ²		16 GB	28 min	45 min	1 h 20 min	4 h 10 min	1 h 20 min

*1 [WX970] sorozat/[VX870] sorozat

*2 Csak [WX970M]/[VX870M]/[V770M]

- A "h", "min" és "s" jelentése "óra", "perc" és "másodperc".
- Hosszabb felvételek esetén a rögzítendő időtartamnál 3-szor vagy 4-szer hosszabb időtartamra készítsen elő akkumulátorokat. (→ 13)
- [WX970] sorozat/[VX870] sorozat
A [FELVÉTELI FORMÁTUM] alapbeállítása [4K MP4].
- [V770] sorozat/[V760]
A [FELVÉTELI FORMÁTUM] alapértelmezett beállítása [AVCHD], míg a [FELVÉTELI MÓD] alapértelmezett beállítása [HG].
- Egy jelenet maximális folyamatos felvételi időtartama: 6 óra
- 6 óránál hosszabb jelenet esetén a felvétel egyszer leáll, majd néhány másodperc elteltével automatikusan ismét elindul.

- Sok mozgást tartalmazó vagy rövid jelenetek ismételt rögzítése esetén csökkenhet a rögzíthető időtartam.
- A fenti táblázat 4 GB sorában látható értékek szolgálnak tájékoztatással az egy DVD-re (4,7 GB) másolható időtartamokról.
- **WX970** sorozat/ **VX870** sorozat/ **V770** sorozat
Ikerkamera backup használata esetén a felvételi időtartamok körülbelül fele akkora lesznek, mint a fenti táblázatban szereplő időtartamok.

A rögzíthető képek körülbelüli száma

- Az SD-kártyák csak memóriájuk nagysága szerint vannak felsorolva. A jelzett szám a rögzíthető képek körülbelüli száma.

VX970 sorozat/ **VX870** sorozat
(Állóképfelvétel mód)

Képméret		25.9M	14M	2.1M
		6784×3816	4992×2808	1920×1080
Képarány		16:9		
SD-kártya	4 GB	250	450	3200
	16 GB	1000	1900	12500
	64 GB	4300	7500	52000
Beépített memória*	16 GB	1000	1900	12500

Képméret		20.4M	10.9M	0.3M
		5216×3912	3808×2856	640×480
Képarány		4:3		
SD-kártya	4 GB	300	550	28000
	16 GB	1300	2400	117000
	64 GB	5000	9500	475000
Beépített memória*	16 GB	1300	2400	117000

Képméret		20M	10.6M	2M
		5472×3648	3984×2656	1728×1152
Képarány		3:2		
SD-kártya	4 GB	300	600	2200
	16 GB	1300	2400	8500
	64 GB	5500	10000	36000
Beépített memória*	16 GB	1300	2400	8500

(Mozgóképfelvétel mód)

Felvételi formátum		4K MP4		AVCHD, MP4/iFrame	
Képméret		20.4M	8.3M	14M	2.1M
		6016×3384	3840×2160	4992×2808	1920×1080
Képarány		16:9			
SD-kártya	4 GB	300	750	450	3200
	16 GB	1300	3000	1900	12500
	64 GB	5000	12000	7500	52000
Beépített memória*	16 GB	1300	3000	1900	12500

Képméret		24M 6528×3672	12.6M 4736×2664	2.1M 1920×1080
Képarány		16:9		
SD-kártya	4 GB	250	500	3200
	16 GB	1100	2100	12500
	64 GB	4700	8500	52000
Beépített memória*	16 GB	1100	2100	12500

Képméret		18M 4896×3672	8M 3264×2448	0.3M 640×480
Képarány		4:3		
SD-kártya	4 GB	350	750	28000
	16 GB	1500	3100	117000
	64 GB	6000	12500	475000
Beépített memória*	16 GB	1500	3100	117000

Képméret		20M 5472×3648	10.6M 3984×2656	2M 1728×1152
Képarány		3:2		
SD-kártya	4 GB	300	600	2200
	16 GB	1300	2400	8500
	64 GB	5500	10000	36000
Beépített memória*	16 GB	1300	2400	8500

* Csak **WX970M**/ **VX870M**/ **V770M**

- **A rögzíthető képek száma az adott fotótémától függ.**
- A rögzíthető képek megjeleníthető maximális száma 9999. Ha a rögzíthető képek száma nagyobb, mint 9999, akkor R 9999+ jelenik meg. Ez a szám képrögzítéskor mindaddig nem változik, amíg a rögzíthető képek száma 9999 vagy kevesebb.
- Egy SD-kártya címkéjén feltüntetett memóriakapacitás a teljes kapacitás a szerzői jogvédelemhez és kezeléshez, és az a kapacitás, melyet a készüléken, számítógépen, stb. használni lehet.

Külön megvásárolható tartozékok

Bizonyos országokban előfordulhat, hogy egyes külön megvásárolható tartozékok nem kaphatók.

A konverziós előtétlencse/ szűrőkészlet felhelyezése

A széleslátószögű előtétlencsét (VW-W4907H: külön megvásárolható), a szűrőkészletben található ND szűrőt vagy MC védőelemet (VW-LF49N: külön megvásárolható) a lencse elé kell felhelyezni.

- A videólámpa használata nem lesz lehetséges. A videólámpa beállítása [D] ([KI]), az [AF-SEGÉDFÉNY] beállítása pedig [KI] legyen. (→ 78, 94)
- Széleslátószögű előtétlencse (külön megvásárolható) használatakor a [Széles Konverziós Lencse Beállítás] beállítása [BE] legyen. (→ 87)

Ügyeljen a következőkre.

Ha 2 lencsetartozékot, például ND szűrőt és széleslátószögű előtétlencsét helyez fel, a karta a W felé tolja, akkor a kép 4 sarka besötétedik. (Címkés hatás)

A szűrőkészlethez tartozó lencsesapka (VW-LF49N: külön megvásárolható) felerősítése

- A szűrőkészlet (VW-LF49N: külön megvásárolható) alkalmazásakor a szűrőkészlethez adott lencsesapkával védje a lencsét, amikor a készülék nincs használatban.

A tartozékként adott tartozékcsatlakozó adapter felerősítése

A tartozékcsatlakozó adapterhez számos, külön megvásárolható tartozék erősíthető fel. Az adott tartozékok felerősítését és használatát illetően olvassa el azok útmutatóját.

■ A tartozékcsatlakozó adapter felhelyezésekor

Illessze be a tartozékcsatlakozó adaptert a tartozékcsatlakozó adapter rögzítőhelyére.

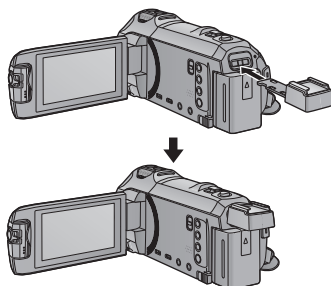

■ A tartozékcsatlakozó adapter levételekor

A tartozékcsatlakozó adapter levételekor csúsztassa el a SHOE ADAPTOR RELEASE csúszkát és közben vegye le a tartozékcsatlakozó adaptert.

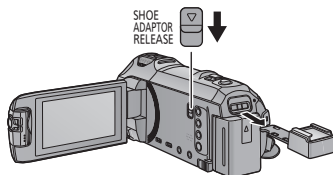

A távvezérelve dönthető és forgatható kamerabölcső bemutatása

Ha a készülékhez USB-kábellel csatlakoztatja a távvezérelve dönthető és forgatható kamerabölcst VW-CTR1 (külön megvásárolható), akkor a készülék képes lesz automatikusan követni az éppen rögzített fotótéma mozgását. A készülék automatikusan végzi a közelítést/távolítást, a távvezérelve dönthető és forgatható kamerabölcső pedig dönti és forgatja a készüléket.



WX970 sorozat/ VX870 sorozat/ V770 sorozat

Wi-Fi funkciók használata a távvezérelve dönthető és forgatható kamerabölcssel kombinálva

A távvezérelve dönthető és forgatható kamerabölcső a következő Wi-Fi funkciók mellett is használható. Állítsa be a Wi-Fi kapcsolódást miután csatlakoztatta a készülékhez a távvezérelve dönthető és forgatható kamerabölcst.

- [Távirányítás] (→ 152)
- [Baba monitor] (→ 159)
- [Otth.megfigy] (→ 162)
- [Party Jelenet]/[Mozgó Tárgy] használata közben nem fog működni a mozgó tárgy érzékelés [Otth.megfigy] mellett. (→ 167, 250)
- A [Baba monitor] használata közben a [Party Jelenet] és [Mozgó Tárgy] használata nem lehetséges. (→ 250)
- Az okostelefonos működtetéshez lásd a [Help] részt a "Image App" menüben.

A távvezérelve dönthető és forgatható kamerabölcső csatlakoztatása a készülékhez

1 Erősítse fel a készüléket a távvezérelve dönthető és forgatható kamerabölcsőre.

- A felerősítés részletezését a távvezérelve dönthető és forgatható kamerabölcső használati útmutatójában találja meg.

2 A (készülékhez tartozékként adott) USB-kábellel csatlakoztassa a távvezérelve dönthető és forgatható kamerabölcst a készülékhez.

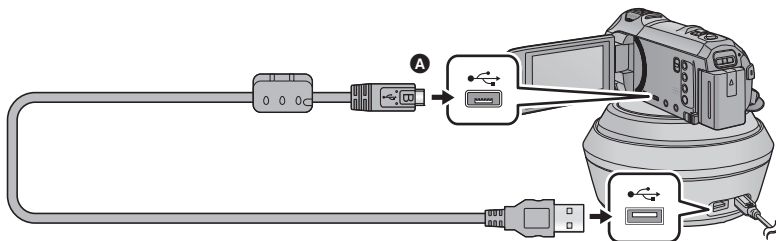

- **A** A jellel ellátott oldalt felfelé fordítva csatlakoztassa az USB-kábel mikro B aljátát a készülék USB aljzatához.

3 A bekapcsoláshoz nyomja meg a távvezérelve dönthető és forgatható kamerabölcső bekapcsoló gombját.

- Az állapotjelző **B** világítani kezd.

4 Kapcsolja be a készüléket.

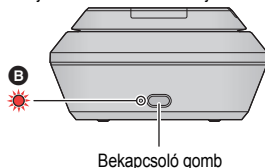

5 Érintse meg a [Füg./víz. távvezérelt kameratartó] ikont.

- Ekkor megjelenik a távvezérelve dönthető és forgatható kamerabölcső választóképernyő.
- Ha Ön nem a [Füg./víz. távvezérelt kameratartó] tételt érintette meg, vagy ha nem történik meg helyesen a távvezérelve dönthető és forgatható kamerabölcső felismerése, akkor csatlakoztassa újra az USB-kábelt.
- Ha a készülék kikapcsolása csatlakoztatott USB-kábel mellett történik, akkor előfordulhat, hogy a készülék az előző távvezérelve dönthető és forgatható kamerabölcső módban működik.

6 Úgy állítsa be a távvezérelve dönthető és forgatható kamerabölcst, hogy annak alaphelyzete a fototéma felé nézzen.

- Az alaphelyzet a bekapcsoló gomb középvonalán fut keresztül.

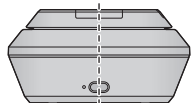

Alaphelyzet

- Csak a tartozékként adott USB-kábelt használja. (A működés semmilyen más USB-kábel mellett nem garantált.)
- Az USB-kábelt vagy egyenáramú kábelt az ábra szerinti módon úgy csatlakoztassa, hogy az ne akadhatson be sehova, például a távvezérelve dönthető és forgatható kamerabölcső mozgó részébe vagy más kábelebbe. Ha ugyanis a kábel beakad a távvezérelve dönthető és forgatható kamerabölcső mozgó részébe, akkor ez a felvételi pozíció megváltozását vagy meghibásodást eredményezhet.
- A távvezérelve dönthető és forgatható kamerabölcst az alábbi követelményeknek megfelelő helyre kell telepíteni:
 - A helyet ne érhesék el gyermekek és háziállatok
 - A hely sík és akadályoktól mentes legyen
 - A fototémáktól körülbelül 2 vagy 3 m távolságra levő helyszín
- Tilos a távvezérelve dönthető és forgatható kamerabölcső használata, amikor széleslátószögű előtéttencse (VW-W4907H: külön megvásárolható) van a készülékhez rögzítve.
- Mielőtt a készüléket felszereli a távvezérelve dönthető és forgatható kamerabölcsőre, helyezze be az SD-kártyát és az akkumulátort.
- Amikor a készülék fel van szerelve a távvezérelve dönthető és forgatható kamerabölcsőre, akkor szállításukat a távvezérelve dönthető és forgatható kamerabölcsőnél fogva végezze. A készüléknél fogva végzett szállítás meghibásodást okozhat.
- Ne használja a távvezérelve dönthető és forgatható kamerabölcst megfigyelési célokra.
- Döntés/forgatás közben ne állítsa meg erővel a távvezérelve dönthető és forgatható kamerabölcső mozgását.
- A távvezérelve dönthető és forgatható kamerabölcső nem képes a készülék áramellátására.
- Ha a távvezérelve dönthető és forgatható kamerabölcső problémát észlel, villogni kezd az állapotjelzője, továbbá mind a készülék, mind a távvezérelve dönthető és forgatható kamerabölcső kikapcsol.
- Az alábbi esetekben a készülék beállítása intelligens auto mód lesz amikor a távvezérelve dönthető és forgatható kamerabölcsőhöz csatlakozik:
 - [Időszakos] használatokor FULL HD lassított videó módban
 - HDR mozi módban
- Az alábbi korlátozások érvényesek, amikor a készülék a távvezérelve dönthető és forgatható kamerabölcsőhöz csatlakozik:
 - [Folyamatos] csak [Lassított felvétel beállítás] mellé áll rendelkezésre.
 - A HDR videó mód nem áll rendelkezésre.
 - [WX970] sorozat/[VX870] sorozatA kiterjesztett fókuszsegéd funkció nem áll rendelkezésre. (→ 69)

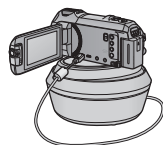

A távvezérelve dönthető és forgatható kamerabölcső használata

- A távvezérelve dönthető és forgatható kamerabölcső csatlakoztatása a készülékhez. (→ 248)
- Végezze el előre a [Elforgatási szög]/[Dőlésszög]/[Dőlés sebessége] beállítását. (→ 254)

1 Érintse meg a kívánt távvezérelve dönthető és forgatható kamerabölcső módot.

Mód	A távvezérelve dönthető és forgatható kamerabölcső működése	Leírás
[Party Jelenet]	Automatikus működés. • A távvezérelve dönthető és forgatható kamerabölcső a [Elforgatási szög]/[Dőlésszög] pontnál beállított rögzítési tartományban működik.	Egy rendezvény vagy összejövetel alkalmával készített felvétel során a távvezérelve dönthető és forgatható kamerabölcső automatikusan vezérel a rögzítés irányát a rögzítési tartományon belül. • Személy vagy mozgó tárgy érzékelésekor egy bizonyos időtartamon keresztül ennek a személynek vagy tárgynak a felvétele kap elsőbbséget.
[Mozgó Tárgy]		Ha a készülék mozgó tárgyat érzékel a rögzítési tartományon belül, akkor automatikusan követi és rögzíti majd ezt a tárgyat.
[Kézi]	Kézi működés.	Ebben a módban kézzel működtethető a távvezérelve dönthető és forgatható kamerabölcső.
[Preset Pozíciók]	Automatikus működés. • A távvezérelve dönthető és forgatható kamerabölcső a pozíció gombokhoz hozzárendelt felvételi szögek felé mozdul.	Ebben a módban előre beállított felvételi szögekből készítheti el a felvételt. Gombérintéssel váltogathat a különböző szögek között. A távvezérelve dönthető és forgatható kamerabölcső úgy is beállítható, hogy automatikus ciklusokban menjen végig a pozíció gombokhoz hozzárendelt felvételi szögeken. • A hozzárendelés, illetve a mód használatának részletezése a 251. oldalon található.

- A [Preset Pozíciók] megérintésekor a távvezérelve dönthető és forgatható kamerabölcső elfordul és visszatér alaphelyzetébe.
- A [BEÁLLÍTÁS] megérintésekor megjelenik a setup menü. (→ 254)





2 ([Kézi] kiválasztása esetén)

A  megérintése után a  /  /  /  használatával működtesse a távvezérelve dönthető és forgatható kamerabölcsőt.

- A művelet befejezésekor érintse meg a [BELÉP] ikont.

([Preset Pozíciók] kiválasztása esetén)

Érintse meg a pozíció gombot.

- A pozíció gombok eltűnnek, ha bizonyos ideig semmilyen érintő művelet nem történik. Ismételt megjelenítésük a képernyő megérintésével lehetséges.
- Ha a  nincs sárgán kiemelve, a pozíció gombok a képernyő megérintése ellenére sem fognak megjelenni. Megjelenítésükhöz a  megérintése után érintse meg a képernyőt a  sárgán kiemelt állapotában.
- Ha még nincsenek pozíciók hozzárendelve a pozíció gombokhoz, a  megérintésével végezhető hozzárendelés. (→ 251)

3 Nyomja meg a felvétel start/stop gombot.

([Party Jelenet]/[Mozgó Tárgy] kiválasztása esetén)

- A felvétel elindulása előtt a távvezérelve dönthető és forgatható kamerabölcső elfordul és visszatér alaphelyzetébe. A felvétel elindulásáig eltelik egy kis idő.
- A távvezérelve dönthető és forgatható kamerabölcső az előre beállított tartományban működik.

([Kézi]/[Preset Pozíciók] kiválasztása esetén)

- Ha a 2.lépés felvételkészítés közben történik, akkor ez a rögzítési képernyő remegését vagy a távvezérelve dönthető és forgatható kamerabölcső eredeti helyzetből való elmozdulását idézheti elő.

A távvezérelve dönthető és forgatható kamerabölcső mód váltása

Érintse meg a  ikont.

- Ekkor megjelenik a távvezérelve dönthető és forgatható kamerabölcső mód választóképernyő. Érintse meg a kívánt módot.

Kilépés a távvezérelve dönthető és forgatható kamerabölcső használatából

Érintse meg a [KILÉP] ikont.

- A távvezérelve dönthető és forgatható kamerabölcső elfordul és visszatér alaphelyzetébe.
- A műveletet követően a távvezérelve dönthető és forgatható kamerabölcső kikapcsol. A készülék eltávolítása előtt csatlakoztassa le az USB-kábelt.

A [Preset Pozíciók] létrehozása

■ Pozíciók hozzárendelése a pozíció gombokhoz

1 Érintse meg a  ikont.

2 Érintse meg azt a pozíció gombot, amelyikhez egy pozíciót kíván hozzárendelni.

- Pozíciók hozzárendelése a [POS1]/[POS2]/[POS3]/[POS4]/[POS5] helyekre lehetséges
- A hozzárendelt pozíció nélküli pozíció gombok jelzése [üres].

3 A  /  /  segítségével határozzon meg egy pozíciót

- A zoom is használható a zoom csúszkával.

4 Érintse meg a [BELÉP] ikont.

- A 2–4. lépés ismétlésével lehet más pozíció gombokhoz pozíciókat hozzárendelni.
- A már egy pozíció gombhoz hozzárendelt pozíció módosításakor érintse meg azt a pozíció gombot, amelyikhez a módosítani kívánt pozíció hozzá van rendelve, majd kövesse a 3–4. lépést.

■ A távvezérelve dönthető és forgatható kamerabölcső mozgatása egy hozzárendelt pozícióba

1 Érintse meg a  ikont.

- Ellenőrizze a  sárgán kiemelt állapotát.
- Megjelennek a pozíció gombok ([POS1]/[POS2]/[POS3]/[POS4]/[POS5]/[HOME]). Ezek a gombok eltűnnek, ha körülbelül 5 másodpercig semmilyen érintő művelet nem történik. Ismételt megjelenítésük a képernyő megérintésével lehetséges.

2 Érintse meg a kívánt pozíció gombot.

- A távvezérelve dönthető és forgatható kamerabölcső a kiválasztott pozíció gombhoz hozzárendelt pozícióba fog elmozdulni.
- A hozzárendelt pozíció nélküli pozíció gombok kiválasztása nem lehetséges.
- A [MÉGSE] megérintésekor a távvezérelve dönthető és forgatható kamerabölcső félfúton meg fog állni.
- Érintse meg a [HOME] ikont az alaphelyzetbe való visszatéréshez.

■ A ciklikus mód használata

Ebben a módban a távvezérelve dönthető és forgatható kamerabölcső a kívánt sorrend szerinti ciklusokban megy végig a pozíció gombokhoz hozzárendelt pozíciókon.

Az alapértelmezett sorrend a következő: [HOME] → [POS1] → [POS2] → [POS3] → [POS4] → [POS5]

Érintse meg a ikont.

- A távvezérelve dönthető és forgatható kamerabölcső körülbelül 5 másodperces időközönként mozdul el a következő pozícióba.
- A [Leállít] mozgás közbeni megérintésekor a távvezérelve dönthető és forgatható kamerabölcső felülton meg fog állni. Ekkor kiiktatódik a ciklikus mód.
- A [Pillanat Állj], majd egy másik pozíció gomb megérintésekor kiiktatódik a ciklikus mód. Ekkor a távvezérelve dönthető és forgatható kamerabölcső a megérintett pozíció gomb szerinti pozícióba fog elmozdulni.
- Ciklikus módban át lesznek ugorva a hozzárendelt pozíció nélküli pozíció gombok váltópontjai. Ekkor a távvezérelve dönthető és forgatható kamerabölcső a következő pozíció gomb szerinti pozícióba fog elmozdulni.

A ciklikus mód sorrendjének átrendezése

1 Érintse meg a ikont.

2 Érintse meg a ikont.

3 Érintse meg a kívánt váltópontot.

- A [V.állít] megérintésekor a sorrend visszatér az alapértelmezett beállításhoz.

4 Érintse meg a kívánt pozíció gombot.

- A [KIHAGY] megérintésekor a távvezérelve dönthető és forgatható kamerabölcső a ciklikus mód következő váltópontja szerinti pozícióba fog ugrani.

5 Érintse meg a [BELEP] jelet.

■ A pozíció gombokhoz hozzárendelt pozíciók törlése

1 Érintse meg a ikont.

2 Érintse meg a ikont.

3 Érintse meg a törölni kívánt pozíció gombot.

- A pozíció gombhoz hozzárendelt összes pozíció törléséhez érintse meg a [Mindet töröl] ikont.

4 Érintse meg a [IGEN] jelet.

-
- Ha a készülék a távvezérelve dönthető és forgatható kamerabölcsőhöz van csatlakoztatva, akkor a készülék mozgóképfelvétel módra van beállítva. Ekkor nem lehetséges állóképfelvétel módra váltani a készülékkel.
 - Javasoljuk, hogy a megfelelő kép- és hangfelvétel ellenőrzése érdekében készítsen egy előzetes próbafelvételt.
 - A távvezérelve dönthető és forgatható kamerabölcső hangja rajta lesz a felvételen.
 - Ha a felvétel készítése azután kezdődik, hogy módosultak a távvezérelve dönthető és forgatható kamerabölcső beállításai, például váltás történt a távvezérelve dönthető és forgatható kamerabölcső módban vagy megváltozott a távvezérelve dönthető és forgatható kamerabölcső helye, akkor előfordulhat, hogy a bölcső elfordul és visszatér alaphelyzetébe.
 - Elindulás után a művelet befejezéséig nem szabad lecsatlakoztatni az USB-kábelt vagy elmozdítani a távvezérelve dönthető és forgatható kamerabölcsőt és a készüléket. Ez ugyanis meghibásodást vagy a mozgókép helytelen felvételét eredményezheti.
 - A bekapcsoló gomb megnyomásakor, illetve a [ENERGIATAKAR. (AKKU)] (→ 36) vagy [ENERGIATAKAR. (AC)] (→ 36) használatkor a készülék és a távvezérelve dönthető és forgatható kamerabölcső kikapcsol azután, hogy a távvezérelve dönthető és forgatható kamerabölcső elfordul és visszatér alaphelyzetébe.
 - A távvezérelve dönthető és forgatható kamerabölcső működése közben sem a [ENERGIATAKAR. (AKKU)], sem a [ENERGIATAKAR. (AC)] nem működik.
 - Az alábbi funkciók beállítása lesz [KI]:
 - Képszintezés funkció
 - Optikai képstabilizátor
 - [FELV. ÚTMUTATÓ]
 - Állítsa le a lejátszást, ha Önnek fásasztó, kényelmetlen vagy egyéb ok miatt idegen egy olyan jelenet lejátszása, amelynek felvétele a távvezérelve dönthető és forgatható kamerabölcső alkalmazásával történt.

([Party Jelenet]/[Mozgó Tárgy] tudnivalók)

- Állóképek rögzítése nem lehetséges mozgóképek rögzítése közben.
- A felvételi körülményektől függően előfordulhat, hogy megváltozik a rögzített kép szintónusa vagy nem történik meg a fototémák automatikus rögzítése az alábbi esetekben:
 - A fototéma túl nagy vagy túl kicsi
 - A háttér és a fototéma színe hasonló
 - A felvétel helyszíne sötét
 - Világos fényforrás érzékelése (ég, TV, lámpa stb.)
 - A fototéma túl gyorsan mozog, vagy nem mozog
 - A felvett hely közel van egy ablakhoz
- A felvételi körülményektől függően előfordulhat, hogy a jelenetek nem rögzíthetők az elképzelések szerint. Ilyenkor ajánlott [Kézi] módra váltani.

([Party Jelenet] tudnivalók)

- [Hang Jelenet Választás] beállítás [Auto].

([Mozgó Tárgy] tudnivalók)

- A felvétel elindulásakor a készülék mozgó fototémát érzékel. A felvétel előtt irányítsa a kamerát a fototémára.
- A készülék nem képes egyidejűleg egynél több fototéma követésére.
- Előfordulhat, hogy a készülék nem követ bizonyos típusú fototémákat, például a gyorsan mozgó fototémákat.

([Preset Pozíciók] tudnivalók)

- Egyes képernyőkijelzések eltűnnek a pozíció gombok megjelenítése, vagy a távvezérelve dönthető és forgatható kamerabölcső adott pozícióba való elmozdulása közben.

A távvezérelve dönthető és forgatható kamerabölcső beállításai

Amikor a távvezérelve dönthető és forgatható kamerabölcső a készülékhez csatlakozik, lehetőség van a távvezérelve dönthető és forgatható kamerabölcső setup menüjének beállítására.

- **A távvezérelve dönthető és forgatható kamerabölcső csatlakoztatása a készülékhez**
(→ 248)

1 Érintse meg a [BEÁLLÍTÁS] ikont a távvezérelve dönthető és forgatható kamerabölcső mód képernyőn.

2 Érintse meg a kívánt menüpontot.

[Elforgatási szög] [±180°]/[±90°]/[±45°]/[Fix]

Állítsa be a távvezérelve dönthető és forgatható kamerabölcső bal/jobbs forgatási tartományát a [Party Jelenet]/[Mozgó Tárgy] mellé.

[±180°]: Bal/jobbs forgatási szög kb. 180 °.

[±90°]: Bal/jobbs forgatási szög kb. 90 °.

[±45°]: Bal/jobbs forgatási szög kb. 45 °.

[Fix]: Bal/jobbs forgatás kikapcsolva.

[Dőlésszög] [±15°]/[Fix]

Állítsa be a távvezérelve dönthető és forgatható kamerabölcső fel/le döntési tartományát a [Party Jelenet]/[Mozgó Tárgy] mellé.

[±15°]: Fel/le döntési szög kb. 15 °.

[Fix]: Fel/le döntés kikapcsolva.

[Dőlés sebessége] [Magas]/[Normál]

Állítsa be a távvezérelve dönthető és forgatható kamerabölcső fel/le működési sebességét.

[Felvételi tartomány ellenőrzése]

Ezzel ellenőrizhető a távvezérelve dönthető és forgatható kamerabölcső [Party Jelenet]/[Mozgó Tárgy] mellé beállított működési tartománya.

- A távvezérelve dönthető és forgatható kamerabölcső a [Elforgatási szög] és [Dőlésszög] pontnál beállított tartományokban mozog.
- Az ellenőrzési művelet befejezése után a távvezérelve dönthető és forgatható kamerabölcső visszatér alaphelyzetébe.

[Verz.szám kij.]

Ezzel jeleníthető meg a távvezérelve dönthető és forgatható kamerabölcső firmware változata.

[Frissebb változat]

Ezzel frissíthető a távvezérelve dönthető és forgatható kamerabölcső firmware változata.

Az aktuális frissítési információk az alábbi támogatási weboldalon találhatóak. (2014. decemberi állapot)

http://panasonic.jp/support/global/cs/e_cam

(Ez az oldal csak angol nyelvű.)

- A készülék frissítése előtt végezze el a távvezérelve dönthető és forgatható kamerabölcső frissítését.
A távvezérelve dönthető és forgatható kamerabölcső használhatatlanná válhat, ha előbb a készülék frissítése történik meg.

[Party Jelenet Demo]

Itt nézhető meg annak bemutatása, hogy [Party Jelenet] beállításakor miként működik majd a távvezérelve dönthető és forgatható kamerabölcső.

- A [Party Jelenet Demo] megérintésekor automatikusan elindul a bemutatás.
A [KILÉP] megérintésekor törölődik a demonstráció.

[Tárgykövetés Demo]

Itt nézhető meg annak bemutatása, hogy [Mozgó Tárgy] beállításakor miként működik majd a távvezérelve dönthető és forgatható kamerabölcső.

- A [Tárgykövetés Demo] megérintésekor automatikusan elindul a bemutatás.
A [KILÉP] megérintésekor törölődik a demonstráció.

