

Panasonic®

تعليمات التشغيل
كاميرا فيديو عالية الدقة

طراز رقم
HC-V270
HC-V260

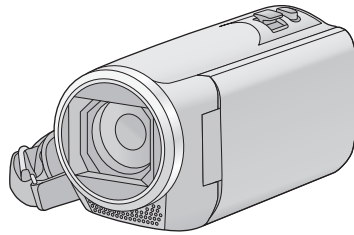

يرجى قراءة هذه التعليمات بعناية قبل استخدام هذا المنتج، وحفظ هذا الدليل لاستخدامه مستقبلاً.

AVCHD™
Progressive

HDMI

SD™
XC

DOLBY
DIGITAL

DLNA™
CERTIFIED™

WiFi®
CERTIFIED

WIFI™
SETUP

N™

SQW0115

اقرأ هذه التعليمات أولاً

■ حول تنسيق تسجيل الصور المتحركة.

يمكنك اختيار تنسيق التسجيل AVCHD¹ أو MP4 أو iFrame لتسجيل الصور المتحركة باستخدام هذه الكاميرا.

(63 ←)

1* متوافق مع تنسيق AVCHD Progressive (1080/50p).

:AVCHD

يناسب هذا التنسيق العرض على تلفزيون عالي الدقة، أو الحفظ على قرص².

2* الطرق التالية متاحة لحفظ صورة مسجلة بنمط 1080/50p

— انسخ الصورة على قرص باستخدام البرنامج الملحق HD Writer LE 3.0.

— انسخ الصورة على مسجل أقراص Blu-ray من إنتاج Panasonic يدعم تنسيق AVCHD Progressive.

:MP4

يناسب تنسيق التسجيل هذا العرض أو التحرير على كمبيوتر.

● هذا التنسيق غير متوافق مع الصور المتحركة المسجلة بتنسيق AVCHD.

:iFrame

يناسب تنسيق التسجيل هذا العرض أو التحرير على كمبيوتر Mac (iMovie وغيره).

● هذا التنسيق غير متوافق مع الصور المتحركة المسجلة بتنسيق AVCHD.

■ التعويض عن فقدان المحتويات المسجلة

لا تتحمل شركة Panasonic أي مسؤولية عن الأضرار المباشرة أو غير المباشرة الناجمة عن أي نوع من المشكلات التي تؤدي إلى فقدان محتوى التسجيل أو التحرير، فضلاً عن أنها لا تقدم ضماناً لأي نوع من المحتويات، إذا لم يتم التسجيل أو التحرير بشكل ملائم. وبالمثل، يسري ذلك أيضاً في حالة إجراء أي نوع من الإصلاحات للكاميرا.

■ حول التكثف (في حالة تكوّن طبقة ضبابية على العدسة، أو على شاشة LCD)

يحدث التكثف عندما تتغير درجة الحرارة أو معدل الرطوبة، كما هو الحال عند إدخال الكاميرا في غرفة دافئة، أو إخراجها من غرفة باردة. فيرجي توخي الحذر؛ حيث قد يتسبب ذلك في تلوث العدسة أو شاشة LCD أو تعنفها أو تلفها.

إذا اصطحبت الكاميرا إلى مكان ذي درجة حرارة مختلفة، واعتادت الكاميرا على درجة حرارة الغرفة في المكان المقصود لمدة ساعة تقريباً، يمكن عندئذٍ منع حدوث التكثف. (عندما يكون التفاوت في درجة الحرارة شاسعاً، ضع الكاميرا داخل حقيبة بلاستيكية أو ما شابه، ثم فرِّغ الحقيبة من الهواء، وأغلقها بإحكام.)

عندما يحدث التكثف، أخرج البطارية و/أو مهابى التيار المتردد AC، ثم اترك الكاميرا على هذا الوضع لمدة ساعة واحدة تقريباً. فستختفي الطبقة الضبابية بشكل طبيعي عندما تعود الكاميرا على درجة الحرارة المحيطة.

■ البطاقات التي يمكن استخدامها مع هذه الكاميرا

بطاقة الذاكرة SD وبطاقة الذاكرة SDHC وبطاقة الذاكرة SDXC

- لا تتوافق بطاقات الذاكرة التي تبلغ سعتها 4 جيجابايت أو أكثر، ولا تحمل شعار SDHC، وكذلك بطاقات الذاكرة التي تبلغ سعتها 48 جيجابايت أو أكثر، ولا تحمل شعار SDXC، مع مواصفات بطاقة الذاكرة SD.
- راجع صفحة 13 للاطلاع على مزيد من التفاصيل حول بطاقات SD.

■ فيما يتعلق بتعليمات التشغيل هذه

- تعليمات التشغيل هذه مُعدة للاستخدام مع الطُرُز [V270]
- و [V260]. قد تختلف الصور اختلافاً طفيفاً عن الأصل.
- تشير الرسومات التوضيحية الواردة في تعليمات التشغيل هذه إلى طراز [V270]، ومع ذلك يرد في بعض المواضع من الشرح ما يشير إلى طُرُز أخرى.
- لا تتوفر بعض الوظائف بحسب الطراز.
- [V270] مع وظائف Wi-Fi®.
- قد تتباين المميزات؛ لذا يرجى قراءة التعليمات بعناية.
- قد لا تتوفر جميع الطُرُز حسب منطقة الشراء.

- يُشار إلى كل من بطاقة الذاكرة SD و SDHC و SDXC باسم "بطاقة SD".
- يُشار إلى الهاتف الذكي والجهاز اللوحي بعبارة "الهاتف الذكي".
- الوظائف التي يمكن استخدامها في نمط تسجيل الصور المتحركة: 
- الوظائف التي يمكن استخدامها في نمط تسجيل الصور الثابتة: 
- الوظائف التي يمكن استخدامها في نمط العرض: 
- الوظائف التي يمكن استخدامها في نمط العرض (صور متحركة فقط): 
- الوظائف التي يمكن استخدامها في نمط العرض (صور ثابتة فقط): 
- المشاهد المسجلة بتنسيق التسجيل [AVCHD]: "مشهد (مشاهد) AVCHD"
- المشهد (المشاهد) المسجل(ة) في تنسيق التسجيل [MP4/iFrame]، المشهد (المشاهد) المحفوظ(ة) بتنسيق MP4 (720×1280/25p) أو بتنسيق MP4 (360×640/25p): "المشهد (المشاهد) بتنسيق MP4/iFrame"
- يُشار إلى الصفحات المرجعية بسهم، كما يلي: ← 00
- تُختصر أرقام الطُرُز كما يلي في تعليمات التشغيل هذه:

رقم الطراز	الصيغة المُختصرة المستخدمة في تعليمات التشغيل هذه
HC-V270	[V270] [V270]
HC-V260	[V260] [V260]

جدول المحتويات

49	التسجيل اليدوي
50	توازن الضوء الأبيض
51	تعديل سرعة الغالق/تصحيح الفزحية يدوياً
52	تعديل التركيز يدوياً
53	التسجيل بوظيفة اللمس
53	أيقونات ووظيفة اللمس
58	وظائف التسجيل الخاصة بأيقونات التشغيل
58	أيقونات التشغيل
62	وظائف التسجيل الخاصة بالقوائم

العمليات المتقدمة (العرض)

71	عمليات العرض
	عرض الصور المتحركة باستخدام أيقونات التشغيل
71	التشغيل
72	إنشاء صورة ثابتة من صورة متحركة
73	فهرسة الصور حسب الأهمية والوقت
73	تكرار العرض
74	استئناف العرض السابق
74	تقريب الصور الثابتة أثناء العرض (زوم العرض)
75	وظائف العرض المختلفة
	عرض الصور المتحركة/الصور الثابتة حسب التاريخ
75	التاريخ
76	عرض المشاهد المميزة
82	التعديل اليدوي
85	تقويم الطفل
87	تغيير إعدادات العرض وتشغيل عرض الشرائح
88	حذف المشاهد/الصور الثابتة
90	حذف جزء من مشهد (AVCHD)
91	تقسيم مشهد (AVCHD)
	تقسيم مشهد بغرض الحذف الجزئي
92	(MP4/iFrame)
93	حماية المشاهد/الصور الثابتة
94	تحويل المشاهد إلى تنسيق MP4
	مشاهدة مقاطع الفيديو/الصور على شاشة التلفزيون
95	التلفزيون
97	التوصيل بكبل HDMI صغير
	العرض باستخدام تقنية التوصيل "فييرا"
98	VIERA Link

2	اقرأ هذه التعليمات أولاً
---	--------------------------

الاستعداد

6	أسماء الأجزاء الرئيسية ووظائفها
10	وحدة الإمداد بالطاقة
10	إدخال/إخراج البطارية
11	شحن البطارية
12	وقت الشحن والتسجيل
13	التسجيل على البطاقة
13	البطاقات التي يمكن استخدامها مع هذه الكاميرا
14	إدخال/إخراج بطاقة SD
15	تشغيل/إطفاء الكاميرا
16	اختيار أحد الأنماط
16	التبديل بين نمط التسجيل ونمط العرض بالكاميرا
	التبديل بين نمط تسجيل الصور المتحركة ونمط تسجيل الصور الثابتة بالكاميرا
16	تسجيل الصور الثابتة بالكاميرا
17	كيفية استخدام شاشة اللمس
18	حول قائمة اللمس
19	ضبط التاريخ والوقت

العمليات الأساسية

20	قبل التسجيل
21	تسجيل الصور المتحركة
22	تسجيل الصور الثابتة
	تسجيل الصور الثابتة في نمط تسجيل الصور المتحركة
24	المتحركة
25	عرض الصور المتحركة/الصور الثابتة
28	استخدام شاشة القوائم
29	استخدام قائمة الإعدادات

العمليات المتقدمة (التسجيل)

38	استخدام الزوم
38	نسبة الزوم أثناء نمط تسجيل الصور الثابتة
39	ميزة التصوير المستوي
40	تغيير نمط التسجيل
41	النمط التلقائي الذكي
43	النمط التلقائي الذكي بلاس
43	نمط التحكم الإبداعي
47	وضعية التسجيل
48	التسجيل غير المنتهي

142	إعداد اتصال Wi-Fi
143	استخدام [تهيئة Wi-Fi سهلة] لإعداد اتصال
145	الاتصال بنقطة وصول لاسلكي
148	إعداد اتصال مباشر بهاتف ذكي
150	إجراء الاتصال من السجل
151	في حالة عدم إمكانية إنشاء اتصال Wi-Fi
153	كيفية استخدام قائمة [تهيئة Wi-Fi]

مع جهاز كمبيوتر

159	الاستخدام مع الكمبيوتر
161	قبل تثبيت برنامج HD Writer LE 3.0
163	بيئة التشغيل
165	التثبيت
166	التوصيل بالكمبيوتر
168	حول شاشة الكمبيوتر
169	بدء تشغيل HD Writer LE 3.0
	قراءة تعليمات التشغيل الخاصة بتطبيقات البرنامج
169	
	في حالة استخدام كمبيوتر Mac
170	(وحدة تخزين كبيرة السعة)

أخرى

171	الإشارات
174	الرسائل
175	حول الاستعادة
176	استكشاف الأعطال وإصلاحها
182	تحذيرات الاستخدام
186	حول حقوق الطبع والنشر
187	أنماط التسجيل/الوقت التقريبي المتاح للتسجيل
188	العدد التقريبي للصور القابلة للتسجيل
189	الملحقات الاختيارية
190	حول حامل التحكم بالدوران والإمالة عن بعد

النسخ/الدبلجة

100	النسخ/العرض على قرص ثابت USB HDD
100	الإعداد للنسخ/العرض
102	النسخة البسيطة
103	نسخ الملفات المختارة
104	عرض محتويات القرص الثابت USB HDD
	الدبلجة باستخدام مسجل أقراص Blu-ray أو جهاز فيديو أو غيره
105	
109	استخدام بطاقة Eye-Fi™

[V270] Wi-Fi

112	وظيفة Wi-Fi®
114	[تحكم عن بعد]
114	الاستعدادات قبل استخدام [تحكم عن بعد]
116	باستخدام [تحكم عن بعد] بواسطة اتصال مباشر
	باستخدام [تحكم عن بعد] بواسطة اتصال نقطة وصول لاسلكي
117	
118	حول [تحكم عن بعد]
120	[مراقبة الطفل]
120	الاستعدادات قبل استخدام [مراقبة الطفل]
121	استخدام [مراقبة الطفل]
123	[مراقب منزل]
123	الاستعدادات قبل استخدام [مراقب منزل]
124	استخدام [مراقب منزل]
129	[تشغيل DLNA]
129	الاستعدادات قبل استخدام [تشغيل DLNA]
129	العرض على جهاز تلفزيون
131	[نسخ]
131	الاستعدادات قبل استخدام [نسخ]
133	النسخ إلى جهاز كمبيوتر
135	[بث مباشر]
136	الاستعدادات قبل استخدام [بث مباشر]
137	البث المباشر
141	تثبيت تطبيق "Image App"

أسماء الأجزاء الرئيسية ووظائفها

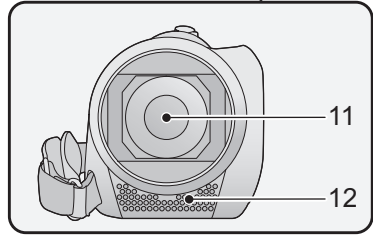
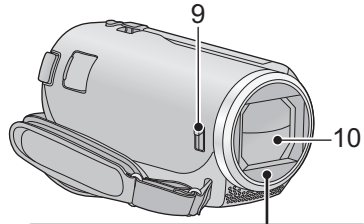
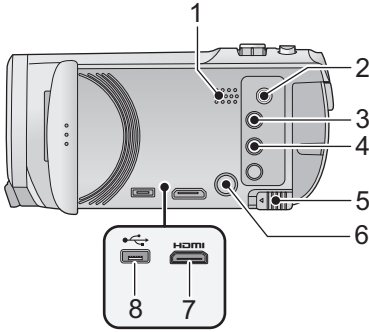

- 9** مفتاح فتح/إغلاق غطاء العدسة
أغلق غطاء العدسة لحمايتها في حالة عدم استخدام الكاميرا.
● ادفع مفتاح الفتح/الإغلاق لفتح/إغلاق الغطاء.

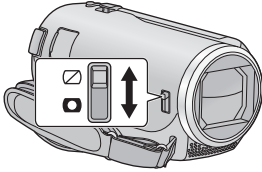

- 10** غطاء العدسة
11 العدسة
12 ميكروفونات الاستريو الداخلية

- 1** السماعة
2 موصل الصوت والصورة [A/V] (← 108، 95)
3 زر التسجيل/العرض [] / [] (← 16)
4 زر ميزة التصوير المستوي [] (← 39)
5 ذراع تحرير البطارية [BATT] (← 10)
6 زر الطاقة [] / [] (← 15)
7 موصل HDMI الصغير [HDMI] (← 95)
8 طرف توصيل USB [] (← 106، 100، 166)

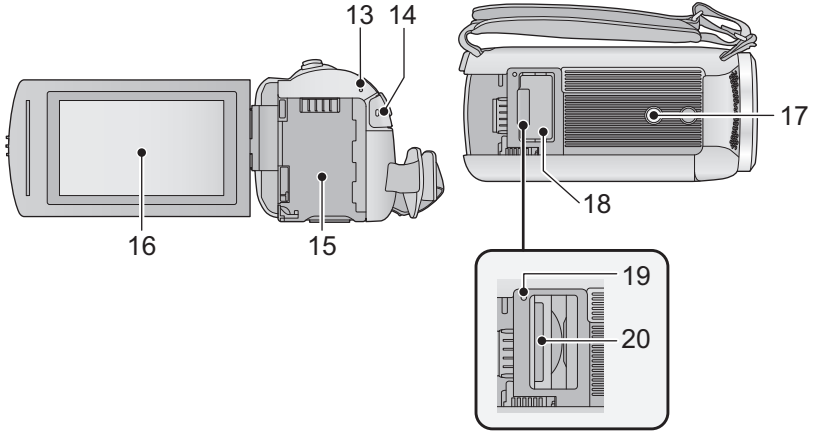

- 17 فتحة تركيب حامل ثلاثي القوائم**
 • قد يؤدي تركيب حامل ثلاثي القوائم مزود بسن ملولب طوله 5.5 مم أو أكثر إلى إتلاف الكاميرا.
- 18 غطاء بطاقة SD (14 ←)**
19 مصباح بيان الوصول [ACCESS] (14 ←)
20 فتحة البطاقة (14 ←)

- 13 [V270]**
 مؤشر بيان الحالة (← 15، 142)
- [V260]**
 مؤشر بيان الحالة (← 15)
 زر بدء/إيقاف التسجيل (← 21)
 حامل البطارية (← 10)
 شاشة LCD (شاشة اللمس) (← 17)

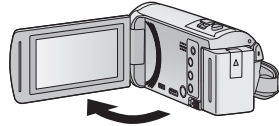

• يمكن فتح الشاشة بزاوية قدرها 90 درجة كحد أقصى.

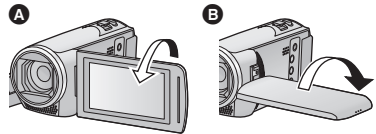

• يمكن لف الشاشة بزاوية قدرها 180 درجة كحد أقصى في اتجاه العدسة أو 90 درجة كحد أقصى في **A** في الاتجاه المعاكس.

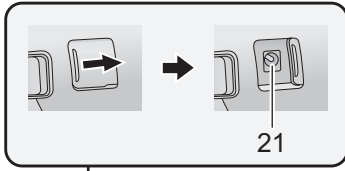

21

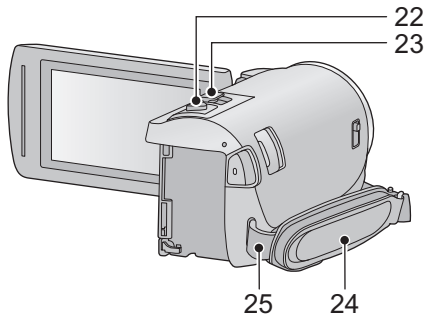
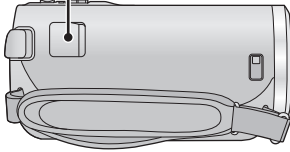

22

23

25

24

24 حزام اليد

اضبط طول حزام اليد؛ بحيث يلائم يدك.

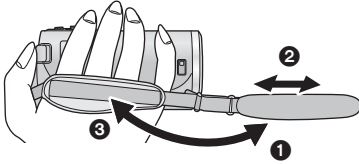

1 اقلب الحزام.

2 اضبط الطول.

3 أعد الحزام إلى مكانه.

25 مثبت حزام الكتف

21 طرف دخل التيار المستمر [DC IN] (← 11)

● لا تستخدم أي مهايئ تيار متردد AC آخر سوى المهايئ الملحق.

22 زر التقاط الصور [] (← 22)

ذراع الزوم [W/T] (في نمط تسجيل الصور

المتحركة أو نمط تسجيل الصور الثابتة) (← 38)/

مفتاح عرض الصور المصغرة [Q/]

(← 26)/

ذراع مستوى الصوت [-VOL+] (في نمط

العرض) (← 27)

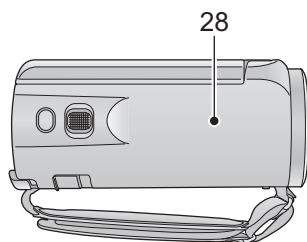
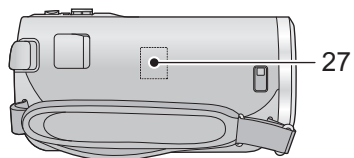
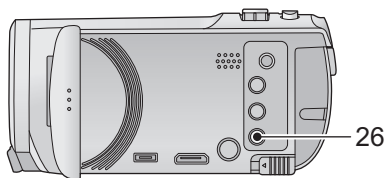

- [Wi-Fi] Wi-Fi زر 26
 (153، 150، 135، 131، 129، 123، 120، 114 ←)
 (113 ←) Wi-Fi ارسال جهاز 27
 (124، 116 ←) [NFC] موضع لمس 28

وحدة الإمداد بالطاقة

■ حول البطاريات التي يمكن استخدامها مع هذه الكاميرا

- البطاريات التي يمكن استخدامها مع هذه الكاميرا هي **VW-VBT380/VW-VBT190**.
- هذه الكاميرا مزودة بوظيفة تعمل على تمييز البطاريات التي يمكن استخدامها على نحو آمن، وتكون مدعومة بواسطة البطارية المخصصة (**VW-VBT380/VW-VBT190**). وبذلك لا يمكن استخدام أية بطاريات سوى بطاريات **Panasonic** الأصلية، أو البطاريات المصنعة من قبل شركات أخرى معتمدة من قبل شركة **Panasonic**. لا تضمن شركة **Panasonic** بأي حال من الأحوال الجودة أو الأداء أو الأمان بالبطاريات المصنعة من قبل شركات أخرى، وليست منتجات **Panasonic** أصلية.

تبيّن أنه تم طرح بطاريات مقلدة تشبه للغاية المنتج الأصلي في بعض الأسواق وأصبح شراؤها ممكناً، إلا أن بعض تلك البطاريات لا تحظى بحماية داخلية كافية تفي بالمتطلبات الخاصة بمقاييس السلامة الملائمة. ومن المحتمل أن ينجم عن استعمال تلك البطاريات حريق أو انفجار. يرجى العلم بأننا غير مسؤولين عن أي نوع من الحوادث أو الأعطال التي تحدث من جراء استعمال حزمة بطارية مقلدة. ولضمان استعمال منتجات آمنة، نوصي باستعمال بطارية **Panasonic** الأصلية.

إدخال/إخراج البطارية

- اضغط على زر الطاقة لإيقاف تشغيل الكاميرا. (← 15)
- قم بتركيب البطارية بإدخالها في الاتجاه الموضح بالشكل.

إخراج البطارية

تأكد من الضغط على زر الطاقة ضغطاً مطولاً حتى ينطفئ مؤشر بيان الحالة. ثم أخرج البطارية أثناء الإمساك بالكاميرا لوقابتها من السقوط.
حرك ذراع تحرير البطارية في اتجاه السهم، وأخرج البطارية عند تحريرها من مكانها.

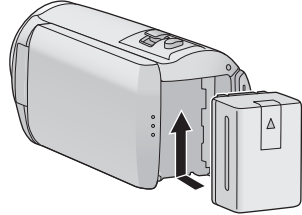
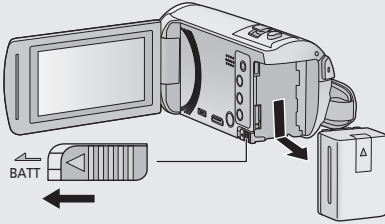

أدخل البطارية حتى يصدر صوتاً يدل على ثباتها في مكانها.

تكون البطارية غير مشحونة عند شراء الكاميرا، لذا يراعى شحنها بالكامل قبل استخدام الكاميرا لأول مرة.

تكون الكاميرا في حالة الاستعداد عند توصيل مهائى التيار المتردد AC. وتكون الدائرة الرئيسية "قيد التشغيل"، طالما أن مهائى التيار المتردد AC موصل بمأخذ التيار الكهربائي.

هام:

- يحظر استخدام مهائى التيار المتردد AC/كبل التيار المستمر DC مع أي جهاز آخر؛ إذ أنه مصمم للاستخدام مع هذه الكاميرا فحسب. ولا تستخدم أيضاً مهائى التيار المتردد AC/كبل التيار المستمر DC المخصصين لأجهزة أخرى مع هذه الكاميرا.
- لن يجري شحن البطارية في حالة تشغيل الكاميرا.
- يوصى بشحن البطارية في درجة حرارة تتراوح بين 10 درجة مئوية و 30 درجة مئوية. (ينبغي أن تكون درجة الحرارة هذه هي درجة حرارة البطارية ذاتها).

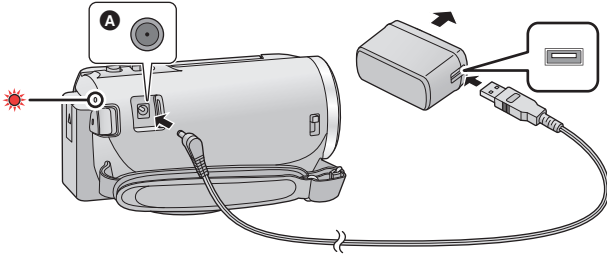

Ⓐ طرف دخل التيار المستمر DC

1 وصل كبل التيار المستمر DC بمهائى التيار المتردد AC وبطرف دخل التيار المستمر DC بالكاميرا .

- أدخل القوايس إلى أقصى درجة ممكنة.
- 2 أدخل مهائى التيار المتردد AC في مأخذ التيار المتردد AC.
- يومض مؤشر بيان الحالة باللون الأحمر بفاصل زمني قدره ثائيتين تقريباً (بمعدل ثائية مضيء تقريباً، وثائية منطفئ تقريباً) للإشارة إلى بدء عملية الشحن.
- وسيطفئ عند اكتمال الشحن.

■ التوصيل بمأخذ التيار المتردد AC

يمكن استخدام الكاميرا بواسطة الطاقة المستخدمة من مقبس التيار المتردد AC وذلك عن طريق تشغيل الكاميرا بتوصيل مهائى التيار المتردد AC.

حتى عندما تستخدم مهائى التيار المتردد AC لتسجيل الصور، احتفظ بالبطارية متصلةً.

ويتيح لك ذلك مواصلة التسجيل حتى في حالة حدوث عطل في التيار، أو فصل مهائى التيار المتردد AC من مأخذ التيار الكهربائي المتردد AC دون قصد.

■ للشحن عن طريق التوصيل بجهاز آخر

يمكن الشحن عن طريق التوصيل بجهاز آخر بواسطة كبل USB (ملحق).

يرجى الرجوع إلى صفحة 167.

- إذا كان مؤشر بيان الحالة يومض بمعدل أسرع أو أبطء من الطبيعي، فراجع صفحة 184.
- يوصى باستخدام بطاريات Panasonic (← 12).
- في حالة استخدام بطاريات من إنتاج شركات أخرى، لا يمكن ضمان جودة هذا المنتج.
- لا تسخن البطارية أو تعرضها لمصدر لهاب.

- لا تترك البطارية (البطاريات) داخل سيارة معرضة لأشعة الشمس المباشرة لفترة طويلة مع غلق الأبواب والنوافذ.

وقت الشحن والتسجيل

■ وقت الشحن/التسجيل



- درجة الحرارة: 25 درجة مئوية/الرطوبة: 60%RH
- مُدّد الشحن الزمنية المحددة بين الأقواس تنطبق على الشحن عبر طرف توصيل USB.

رقم طراز البطارية [الفولتية/السعة (الحد الأدنى)]	وقت الشحن	تنسيق التسجيل	نمط التسجيل	أقصى وقت متاح للتسجيل المتواصل	الوقت الفعلي المتاح للتسجيل
البطارية الملحقة/ VW-VBT190 (اختياري) [3.6 فولت / 1940 ملي أمبير في الساعة]	2 h 20 min (5 h 20 min)	[AVCHD]	[1080/50p]	2 h 10 min	1 h 5 min
			،[HA] ،[PH] [HG]	2 h 15 min	1 h 10 min
			[HE]	2 h 20 min	
		MP4/ [iFrame]	[1080]	2 h 10 min	1 h 5 min
			[720]	2 h 35 min	1 h 20 min
			[iFrame]	2 h 40 min	1 h 25 min
VW-VBT380 (اختياري) [3.6 فولت / 3880 ملي أمبير في الساعة]	3 h 45 min (9 h 45 min)	[AVCHD]	[1080/50p]	4 h 25 min	2 h 15 min
			[PH]	4 h 30 min	2 h 20 min
			[HA]	4 h 35 min	2 h 20 min
			[HG]	4 h 35 min	2 h 25 min
			[HE]	4 h 40 min	
		MP4/ [iFrame]	[1080]	4 h 25 min	2 h 20 min
			[720]	5 h 15 min	2 h 45 min
			[iFrame]	5 h 25 min	2 h 50 min

- الحرف "h" اختصار للساعة، و"min" اختصار للدقيقة، في حين أن "s" اختصار للثانية.
- المدد الزمنية المذكورة عبارة عن قيم تقريبية.
- يسري وقت الشحن الموضح أعلاه عندما تكون البطارية فارغة تمامًا. ويختلف وقت الشحن والوقت المتاح للتسجيل تبعًا لظروف الاستخدام كدرجات الحرارة المرتفعة/المنخفضة.

- يشير الوقت الفعلي المتاح للتسجيل إلى الوقت المتاح للتسجيل عند القيام بشكل متكرر ببدء/إيقاف التسجيل، أو تشغيل/إيقاف الكاميرا، أو تحريك ذراع الزوم، أو غير ذلك.
- ترتفع درجة حرارة البطاريات بعد الاستخدام أو الشحن. ولا يعد ذلك خللاً وظيفيًا.

إشارة سعة البطارية

- تغيير إشارة البطارية المعروضة على الشاشة يتضالول سعة البطارية.

 وفي حالة نفاذ شحن البطارية، تصدر أيقونة  وميضًا أحمرًا.

التسجيل على البطاقة

يمكن للكاميرا تسجيل صور ثابتة، أو صور متحركة على بطاقة SD. للتسجيل على بطاقة SD، اقرأ ما يلي.

البطاقات التي يمكن استخدامها مع هذه الكاميرا

استخدم بطاقات SD المتوافقة مع فئة Class 4 أو فئة أعلى من تصنيف SD Speed Class Rating * (تصنيف فئات السرعة لبطاقات SD) لتسجيل الصور المتحركة.

نوع البطاقة	السعة
بطاقة الذاكرة SD	من 512 ميجابايت إلى 2 جيجابايت
بطاقة الذاكرة SDHC	من 4 جيجابايت إلى 32 جيجابايت
بطاقة الذاكرة SDXC	48 جيجابايت/64 جيجابايت

* يعتبر تصنيف SD Speed Class (فئة السرعة SD) معيار السرعة للكتابة المتواصلة. فتحقق من فئة التصنيف بمراجعة الملصق الموجود على البطاقة أو ما إلى ذلك.

مثال:

CLASS 4

• يرجى الإطلاع على أحدث المعلومات عبر موقع الدعم التالي على الويب.

http://panasonic.jp/support/global/cs/e_cam

(هذا الموقع متاح باللغة الإنجليزية فقط.)

• عند استخدام بطاقة ذاكرة SDHC/بطاقة ذاكرة SDXC مع جهاز آخر، يراعى التحقق من توافق الجهاز مع هذه البطاقات.

• يلزم توفر بطاقة SD من فئة Eye-Fi X2 لاستخدام الوظائف ذات الصلة بتقنية Eye-Fi. (← 109)

• لا تضمن تشغيل بطاقات SD أخرى بخلاف البطاقات المبينة في الجدول السابق. وبالإضافة إلى ذلك، لا يمكن استخدام بطاقات SD ذات سعة أقل من 32 ميجابايت لتسجيل الصور المتحركة.

• لا تتوافق بطاقات الذاكرة التي تبلغ سعتها 4 جيجابايت أو أكثر، ولا تحمل شعار SDHC، وكذلك بطاقات الذاكرة التي تبلغ سعتها 48 جيجابايت أو أكثر، ولا تحمل شعار SDXC، مع مواصفات بطاقة الذاكرة SD.

• في حالة قفل مفتاح الحماية من الكتابة A الموجود ببطاقة SD، لن يمكن تسجيل أي بيانات على البطاقة أو مسحها أو تحريرها.

• احتفظ ببطاقة الذاكرة بعيداً عن متناول الأطفال تجنباً لخطر ابتلاعها.

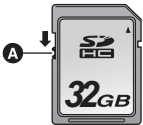

عند استخدام بطاقة SD ليست من إنتاج Panasonic، أو بطاقة سبق استخدامها على جهاز آخر، للمرة الأولى على هذه الكاميرا، قم بتهيئة بطاقة SD. (← 35) عند تهيئة بطاقة SD، تُحذف جميع البيانات المسجلة عليها. وما إن يتم حذف البيانات، فإنه يتعذر استعادتها.

تنبيه:

تأكد من انطفاء مصباح بيان الوصول.

مصباح بيان الوصول

A [ACCESS]

- عند وصول الكاميرا إلى البطاقة SD، يضيء مصباح بيان الوصول.

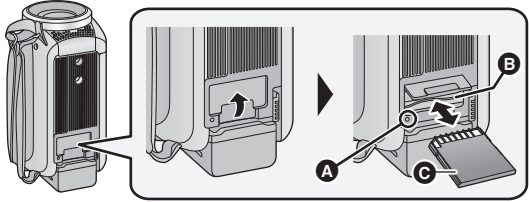

1 افتح غطاء بطاقة SD وأدخل (أخرج) بطاقة SD في (من) فتحة البطاقة B.

- اجعل جانب طرف التوصيل C في الاتجاه الموضح بالرسم التوضيحي، واضغط على البطاقة في اتجاه مستقيم إلى الداخل؛ حتى تستقر تمامًا.
- اضغط على بطاقة SD في وسطها، ثم اسحبها في اتجاه مستقيم إلى الخارج.

2 أغلق غطاء بطاقة SD بإحكام.

- أغلق الغطاء بإحكام إلى أن تسمع صوت يشير إلى استقراره في مكانه.

- تجنب لمس أطراف التوصيل الموجودة بالجانب الخلفي لبطاقة SD.
- احرص على ألا تتعرض بطاقة SD للصدمات القوية أو الانثناء أو السقوط.
- قد يؤدي التشويش الكهربائي أو الكهرباء الساكنة أو تعطل الكاميرا أو بطاقة SD إلى الإضرار بالبيانات المخزنة على البطاقة، أو مسحها.
- إذا كان مصباح بيان الوصول إلى البطاقة مضاءً، فتجنب القيام بالآتي:
 - إخراج بطاقة SD
 - إيقاف تشغيل الكاميرا
 - توصيل كبل USB وفصله
 - تعرض الكاميرا للاهتزازات أو الصدمات
- يؤدي القيام بأيٍّ من الإجراءات السابقة أثناء إضاءة المصباح إلى الإضرار بالبيانات/بطاقة SD أو الكاميرا.
- لا تُعرض أطراف التوصيل الخاصة بالبطاقة للماء أو المخلفات أو الأتربة.
- لا تضع بطاقات SD في الأماكن التالية:
 - تحت ضوء الشمس المباشر
 - المناطق التي تتراكم فيها الأتربة أو ترتفع فيها الرطوبة
 - بالقرب من سخان
 - الأماكن المعرضة لتفاوت ملحوظ في درجة الحرارة (حيث يمكن أن يحدث تكثف).
 - الأماكن التي توجد بها الكهرباء الساكنة أو الموجات الكهرومغناطيسية
- لحماية بطاقة SD، ضعها في أغلفتها مرة أخرى عندما لا تكون بك حاجة إلى استخدامها.
- حول التخلص من بطاقة SD أو التنازل عنها.

(← 184)

تشغيل/إطفاء الكاميرا

يمكنك تشغيل الكاميرا وإيقافها باستخدام زر الطاقة، أو بفتح شاشة LCD وإغلاقها.

تشغيل الكاميرا وإيقافها بواسطة زر الطاقة

افتح شاشة LCD، ثم اضغط على زر الطاقة لتشغيل الكاميرا.

لإيقاف تشغيل الكاميرا

اضغط ضغطاً مطولاً على زر الطاقة إلى أن ينطفئ مؤشر بيان الحالة.

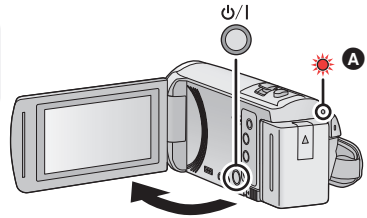

مؤشر بيان الحالة مضيء. A

تشغيل الكاميرا وإيقافها باستخدام شاشة LCD

يجري تشغيل الكاميرا عند فتح شاشة LCD، ويتوقف تشغيلها بإغلاق الشاشة.

قد يكون من الملائم تشغيل الكاميرا وإيقافها أثناء الاستخدام العادي عن طريق فتح شاشة LCD وإغلاقها.

● V270
لن تتوقف الكاميرا أثناء تسجيل الصور المتحركة أو الاتصال بشبكة Wi-Fi، حتى إذا جرى إغلاق شاشة LCD.

● V260
لن تتوقف الكاميرا أثناء تسجيل الصور المتحركة، حتى إذا جرى إغلاق شاشة LCD.
● في الحالات التالية، لا يؤدي فتح شاشة LCD إلى تشغيل الكاميرا. فاضغط على زر الطاقة لتشغيل الكاميرا.

— عند شراء الكاميرا في بادئ الأمر

— عند إيقاف تشغيل الكاميرا باستخدام زر الطاقة

اختيار أحد الأنماط

يمكنك تبديل وضع الكاميرا بين نمط التسجيل (نمط تسجيل الصور المتحركة/نمط تسجيل الصور الثابتة) ونمط العرض بالضغظ على زر التسجيل/العرض.

وإذا لمست أيقونة تغيير نمط التسجيل في نمط التسجيل، يمكن تبديل وضع الكاميرا بين نمط تسجيل الصور المتحركة ونمط تسجيل الصور الثابتة.

نمط تسجيل الصور المتحركة (← 21)	تسجيل الصور المتحركة.
نمط تسجيل الصور الثابتة (← 22)	تسجيل الصور الثابتة.
نمط العرض (← 25، 71)	عرض الصور المتحركة/الصور الثابتة.

التبديل بين نمط التسجيل ونمط العرض بالكاميرا

زر التسجيل/العرض

اضغط على الزر للتبديل بين نمط التسجيل ونمط العرض بالكاميرا.
● تبدأ الكاميرا في نمط التسجيل، عند تشغيلها.

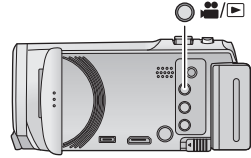

التبديل بين نمط تسجيل الصور المتحركة ونمط تسجيل الصور الثابتة بالكاميرا

المس أيقونة تغيير نمط التسجيل المعروضة على شاشة LCD (شاشة المس) لتغيير وضع الكاميرا فيما بين نمط تسجيل الصور المتحركة ونمط تسجيل الصور الثابتة.



(نمط تسجيل الصور المتحركة)

1 اضغط على زر التسجيل/العرض لانتقال الكاميرا إلى نمط التسجيل.

● تعرض أيقونة تغيير نمط التسجيل (A) على الشاشة.

نمط تسجيل الصور المتحركة	
نمط تسجيل الصور الثابتة	

2 المس أيقونة تغيير نمط التسجيل.

● راجع صفحة 17 للتعرف على تشغيل شاشة المس.

لعرض أيقونة تغيير نمط التسجيل

سيختفي عرض أيقونة تغيير نمط التسجيل في حالة عدم إجراء أي وظيفة باللمس لمدة زمنية محددة. ولإجراء العرض مرة أخرى، المس الشاشة.

- إذا جرى الضغط على زر بدء/إيقاف التسجيل في نمط تسجيل الصور المتحركة أو نمط العرض، فستنتقل الكاميرا إلى نمط تسجيل الصور المتحركة. وأثناء تسجيل الصور المتحركة/الصور الثابتة أو في حالات أخرى، حتى في حالة الضغط على زر بدء/إيقاف التسجيل، لن يجري تغيير نمط التسجيل.

الإستعداد

كيفية استخدام شاشة اللمس

يمكنك تشغيل الكاميرا من طريق لمس شاشة LCD (شاشة اللمس) مباشرة بأصبعك.

■ اللمس

لاختيار أيقونة أو صورة، المس شاشة اللمس، ثم التركها.

- المس الأيقونة في وسطها.
- لن تعمل الشاشة اللمس عند لمس موضعين عليها في آن واحد.

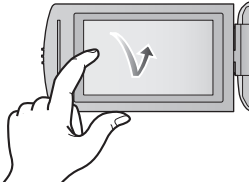

■ اسحب أثناء اللمس

حرك إصبعك أثناء الضغط على شاشة اللمس.

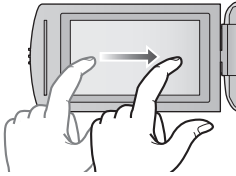

■ حول أيقونات التشغيل



المس هذه الأيقونات عند تغيير الصفحات أو ضبط الإعدادات.



المس هذه الأيقونة للعودة إلى الصفحة السابقة.



المس < (الجانب الأيسر) / > (الجانب الأيمن) من  ضمن قائمة اللمس للانتقال إلى أيقونات العمليات.

• من الممكن أيضًا التبديل بين أيقونات العمليات بسحب قائمة اللمس يمينًا أو يسارًا أثناء لمسها.

قائمة اللمس **A**

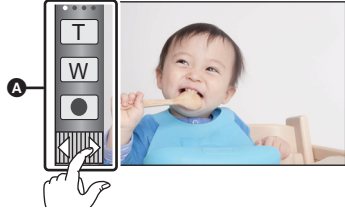

نمط العرض

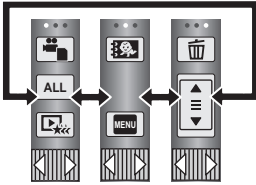

نمط التسجيل

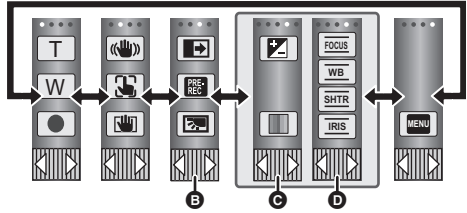

B يمكنك تغيير أيقونات العمليات المراد عرضها. (← 33)

C تُعرض أيقونة اللمس هذه فقط في النمط التلقائي الذكي بلاس (← 43) و[صور مصغرة]/[فيديو بقياس 8 ملمتراً]/[فيديو صامت] لنمط التحكم الإبداعي (← 43).

D تُعرض هذه الأيقونات فقط في [تسجيل منتظم] ضمن نمط التحكم التلقائي (← 43) ونمط المشاهد (← 47) ونمط التسجيل غير المنتهي (← 48) والنمط اليدوي (← 49).

■ لعرض قائمة اللمس

ستختفي شاشة قائمة اللمس في حالة عدم إجراء أي عملية باللمس لمدة زمنية محددة أثناء تسجيل صورة متحركة/صورة ثابتة. ولعرضها مرة أخرى، المس .



• لا تلمس شاشة LCD بأشياء صلبة ذات أطراف مستدقة، مثل الأقلام ذات الرؤوس الدوارة.

ضبط التاريخ والوقت

لا تكون الساعة مضبوطة عند الشراء؛ فتأكد من ضبط الساعة.

- في حالة تشغيل الكاميرا، قد تُعرض رسالة "اضبط المنطقة المحلية والتاريخ/الوقت". فاختر [نعم]، ثم اتبع الخطوات التالية لضبط هذه الإعدادات:
 - الخطوة 3 ضمن خطوات [إعداد توقيت] (← 29)
 - الخطوتان من 2 إلى 3 ضمن خطوات "ضبط التاريخ والوقت"

1 اختر القائمة. (← 28)

MENU : [إعداد] ← [ضبط الساعة]

2 المس التاريخ أو الوقت لضبطه، ثم قم بتعيين القيمة المطلوبة باستخدام ▲/▼ .

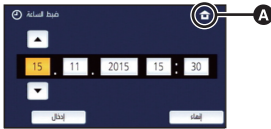

A عرض إعداد التوقيت العالمي (← 29):

🏠 [منطقة منزلك] / [الوجهة المقصودة]

- يمكن ضبط إعداد السنة من 2000 إلى 2039.

3 المس [إدخال].

- المس [إنهاء] لاستكمال الإعداد.

• تعمل وظيفة التاريخ والوقت بواسطة بطارية الليثيوم الداخلية.

- عندما يصبح الوقت المعروف [-، -]، فإن هذا يعني حاجة بطارية الليثيوم الداخلية إلى إعادة الشحن. لإعادة شحن بطارية الليثيوم الداخلية، وصل مهابئ التيار المتردد AC، أو ركب البطارية في الكاميرا. تستمر عملية إعادة شحن البطارية، حتى في حالة إيقاف تشغيل الكاميرا. واترك الكاميرا على هذا الوضع لمدة 24 ساعة تقريبًا، وستعمل البطارية على حفظ التاريخ والوقت لمدة 4 أشهر تقريبًا.

قبل التسجيل

وضعية الكاميرا الأساسية

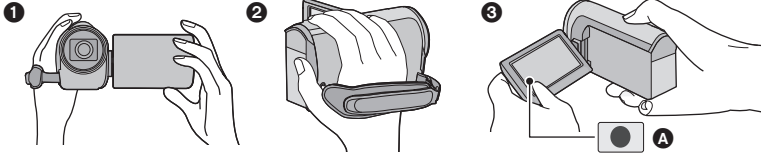

- 1 أمسك الكاميرا بكلتا يديك.
 - 2 ضع يدك داخل حزام اليد.
 - 3 من الملائم استخدام أيقونة زر التسجيل A عند الإمساك بالكاميرا في مستوى الخصر.
- تأكد عند التسجيل من ثبات قدميك، ومن عدم وجود أي احتمال للاصطدام بشخص أو شيء آخر.
 - عند التسجيل في الهواء الطلق، يراعى التقاط الصور، عندما يكون ضوء الشمس خلف المصور، حيث أنه إذا كانت هناك إضاءة خلفية وراء الهدف، فستظهر الصورة معتمّة عند التسجيل.
 - احرص على ضم ذراعيك إلى جسدك وباعد بين ساقيك للحصول على توازن أفضل.
 - تجنب تغطية الميكروفونات بيدك أو ما إلى ذلك.

أساسيات تسجيل الصور المتحركة

- ينبغي حمل الكاميرا في المعتاد على نحو ثابت أثناء التسجيل.
- عند الرغبة في تحريك الكاميرا أثناء التسجيل، يراعى إجراء ذلك بسرعة منخفضة وثابتة.
- تتجلى فائدة تشغيل الزوم عند الرغبة في تصوير الأهداف التي لا يمكن الاقتراب منها، إلا أن الإفراط في استخدام وظيفتي التقريب والإبعاد قد يجعل الصور المتحركة الناتجة أقل إمتاعاً عند المشاهدة.

تسجيل صور لنفسك

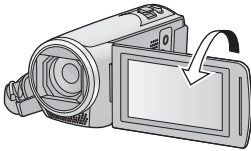





- قم بتدوير شاشة LCD باتجاه جانب العدسة.
- تظهر الصورة معكوسة في وضع أفقي، كما لو كنت تشاهد نفسك في المرآة. (ومع ذلك، تكون الصورة المسجلة مماثلة لما يبدو عليه التسجيل العادي.)
- لا تظهر على الشاشة سوى بعض الإشارات. وعندما تظهر إشارة ! ، أعد اتجاه الشاشة إلى الوضع الطبيعي، ثم تحقق من إشارة التحذير/التنبيه.

(← 174)

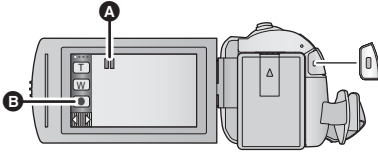
تسجيل الصور المتحركة

● افتح غطاء العدسة قبل تشغيل الكاميرا. (← 6)



● عند بدء التسجيل، تتحول أيقونة  إلى  إلى أيقونة زر التسجيل 

- 1 افتح شاشة LCD، ثم اضغط الكاميرا على نمط تسجيل الصور المتحركة. (← 16)
- 2 اضغط على زر بدء/إيقاف التسجيل لبدء التسجيل.



- 3 اضغط على زر بدء/إيقاف التسجيل مرة أخرى لإيقاف التسجيل مؤقتًا. يمكن أيضًا بدء/إيقاف التسجيل بلمس أيقونة زر التسجيل.

■ الإشارات المعروضة على الشاشة في نمط تسجيل الصور المتحركة



نمط التسجيل	
الوقت التقريبي المتبقي للتسجيل	R 1h20m
● عندما يكون الوقت المتبقي أقل من دقيقة واحدة، تومض R 0h00m باللون الأحمر.	
وقت التسجيل المنقضى	0h00m00s
● الحرف "h" اختصار للساعة، و"m" اختصار للدقيقة، في حين أن "s" اختصار للثانية.	
● في كل مرة تدخل فيها الكاميرا في وضع الإيقاف المؤقت للتسجيل، ستجري إعادة ضبط عرض العداد على 0h00m00s.	

- سيختفي عرض الشاشة في حالة عدم القيام بأي عملية باللمس لمدة زمنية محددة. ولإجراء العرض مرة أخرى، المس الشاشة. (← 29)
- سيستمر هذا العرض عندما يقل الوقت المتاح للتسجيل المتبقي عن 30 دقيقة.

● في حالة الضغط على زر التسجيل/العرض أثناء تسجيل الصور المتحركة، سيتوقف التسجيل، وستنتقل الكاميرا إلى نمط العرض.

- لتغيير تنسيق التسجيل، عليك بتغيير [شكل التسجيل] أو [نمط تسجيل]. (← 63، 64)
- يمكن تسجيل الصور الثابتة أثناء تسجيل الصورة المتحركة. (← 24)
- الصور المسجلة فيما بين الضغط على زر بدء/إيقاف التسجيل لبدء التسجيل، والضغط على هذا الزر مرة أخرى لإيقاف التسجيل مؤقتًا، تصبح مشهَدًا واحدًا.
- عندما تجري التسجيل مع ضبط [شكل التسجيل] على [MP4/iFrame]، سيجري تقسيم المشاهد التي تزيد مدتها عن 20 دقيقة تقريبًا تقسيمًا تلقائيًا. (سيستمر التسجيل).

- (أقصى عدد من المشاهد يمكن تسجيله على بطاقة SD واحدة)

[MP4/iFrame]	[AVCHD]	تنسيق التسجيل
تقريباً 89100	تقريباً 3900	المشاهد القابلة للتسجيل
تقريباً 900	تقريباً 900	تواريخ مختلفة (75 ←)

- سيقل الحد الأقصى لعدد المشاهد القابلة للتسجيل، والتواريخ المختلفة عما هو مبين في الجدول أعلاه عندما توجد مشاهد ذات تنسيق MP4/iFrame، وصور ثابتة مسجلة على بطاقة SD.
- لا يتوقف التسجيل أثناء تقدمه، حتى في حالة إغلاق شاشة LCD.
- يرجى الرجوع إلى صفحة 187 للحصول على تفاصيل حول الوقت التقريبي المتاح للتسجيل.

العمليات الأساسية

تسجيل الصور الثابتة

- افتح غطاء العدسة قبل تشغيل الكاميرا. (6 ←)

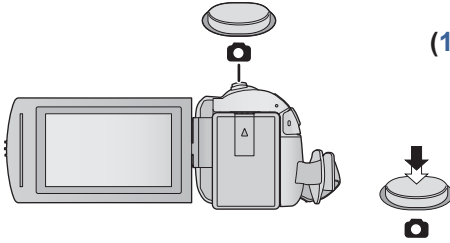

- 1 افتح شاشة LCD، ثم اضبط الكاميرا على نمط تسجيل الصور الثابتة. (16 ←)
- 2 اضغط على زر إلى منتصفه. (لضبط التركيز التلقائي فقط)

إشارة التركيز:

- (المصباح الأبيض يومض.): جاري التركيز
● (المصباح الأخضر يضيء.): عندما تكون الكاميرا في نمط التركيز
● لا توجد علامة: عند تعذر إجراء التركيز.
● نطاق التركيز (المنطقة المحصورة بين قوسين)

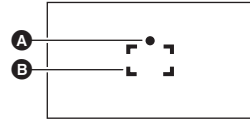

- 3 اضغط على زر إلى آخره.



- إذا ضبطت وظيفة مثبت الصورة البصري (← 54) على [1] (نمط 1)، تصبح هذه الوظيفة عندئذ أكثر فاعلية. (وستُعرض أيقونة [MEGA] (مثبت الصورة البصري MEGA) عند الضغط على زر [] إلى منتصفه.)
- يوصى باستخدام حامل ثلاثي القوائم عند تسجيل الصور الثابتة في الأماكن المظلمة؛ نظرًا لبُطء سرعة الالتقاط.
- يمكنك أيضًا التصوير بلمس الهدف المراد التركيز عليه فقط. (غالق يعمل باللمس: ← 57)
- قد يستغرق تسجيل الصور الثابتة وقتًا طويلاً تبعًا لحجم الصورة.
- قد لا تُعرض إشارة التركيز ونطاق التركيز اعتمادًا على ظروف التسجيل أو إعدادات القائمة.

■ حول الإشارات المعروضة على الشاشة أثناء نمط تسجيل الصور الثابتة



- سيختفي عرض الشاشة في حالة عدم إجراء أي عملية باللمس لمدة زمنية محددة. ولإجراء العرض مرة أخرى، المس الشاشة.
- سيستمر هذا العرض عندما يصل العدد المتبقي من الصور الثابتة التي يمكن تسجيلها إلى 200 صورة أو أقل.

مؤشر عرض الصور الثابتة (← 171)	[]
العدد المتبقي من الصور الثابتة ● تومض باللون الأحمر عند ظهور [0].	R3000
حجم الصور الثابتة (← 69)	[10M]
مثبت الصورة البصري MEGA (← 23)	[MEGA]
مثبت الصورة البصري (← 54)	[AF-L]

■ حول نطاق التركيز

قد لا يجري التركيز على الهدف، في حالة وجود كائن متباين أمامه أو خلفه في نطاق التركيز. وفي هذه الحالة، يلزم تحريك الجسم خارج نطاق التركيز.

تسجيل الصور الثابتة في نمط تسجيل الصور المتحركة



◇ اضبط الكاميرا على نمط تسجيل الصور المتحركة (← 16)

اضغط على زر  إلى آخره (اضغط إلى أسفل) لالتقاط الصورة.



- يمكنك تسجيل الصور الثابتة أثناء تسجيل الصور المتحركة. (التسجيل المتزامن)
- أثناء تسجيل الصور الثابتة، تصبح أيقونة  حمراء اللون، ويُعرض العدد المتبقي للصور القابلة للتسجيل.
- لا يصدر أي صوت للغالق أثناء تسجيل الصور الثابتة.

- المؤقت الذاتي (← 60) لا يعمل.
- أثناء تسجيل الصور المتحركة، أو تشغيل وظيفة PRE-REC (التسجيل المسبق)، تختلف جودة الصورة عن الصور الثابتة العادية؛ بحيث يكون لتسجيل الصور المتحركة أفضلية على تسجيل الصور الثابتة.
- في حالة إجراء التسجيل المتزامن أثناء تسجيل صورة متحركة، سيقل الوقت المتبقي المتاح للتسجيل. وإذا جرى إيقاف تشغيل الكاميرا، أو جرى الضغط على زر التسجيل/الالتقاط، فقد يطول الوقت المتبقي المتاح للتسجيل.
- قد يستغرق تسجيل الصور الثابتة وقتًا طويلًا تبعًا لحجم الصورة.
- يبلغ الحد الأقصى لعدد الصور القابلة للتسجيل التي يمكن عرضها 9999. وإذا تجاوز عدد الصور القابلة للتسجيل 9999، تُعرض R 9999+. ولن يتغير الرقم عند التقاط الصورة حتى يصبح عدد الصور القابلة للتسجيل 9999 أو أقل.
- قد يستغرق التسجيل وقتًا طويلًا اعتمادًا على ظروف التسجيل.

عرض الصور المتحركة/الصور الثابتة



1 اضبط الكاميرا على نمط العرض (← 16).

2 المس أيقونة اختيار نمط التشغيل (← 18).

● يمكنك أيضًا إجراء الضبط بلمس أيقونة MENU ، واختيار [إعداد فيديو] أو [إعداد صورة] ← [الوسائط، فيديو/صورة]. (← 28)

3 اختر الصورة الثابتة (C) أو تنسيق التسجيل للصورة المتحركة (D) التي ترغب في عرضها.

● الممس [إدخال].

4 (عند لمس [AVCHD] أو [MP4/iFrame])

الممس تنسيق التسجيل المطلوب لإجراء العرض.

● عند اختيار [AVCHD]

[1080/50i]/[1080/50p]/[ALL AVCHD]

● عند اختيار [MP4/iFrame]

[iFrame]/[360/25p]/[720/25p]/[1080/50p]/[ALL MP4/iFrame]

● تُعرض أيقونة نمط التسجيل (B) في عرض الصور المصغرة عند لمس العنصر.

(AVCHD) و 1080/50p و 1080/50i و MP4/iFrame و 1080 و 720 و 360 و iFrame)

● تُعرض الأيقونات التالية على هيئة صور مصغرة عند لمس [ALL AVCHD] أو [1080/50i]:

– مشهد AVCHD [1080/50p]: [50p]

– مشهد AVCHD [PH]: [PH]

– مشهد AVCHD [HA]: [HA]

– مشهد AVCHD [HG]: [HG]

– مشهد AVCHD [HE]: [HE]

● تُعرض الأيقونات التالية على هيئة صور مصغرة عند لمس [ALL MP4/iFrame]:

– مشهد MP4 [1080/50p]: [1080]

– مشهد MP4 [720/25p]: [720]

– مشهد MP4 [360/25p]: [360]

– مشهد iFrame: [iFrame]

5 المس المشهد أو الصورة الثابتة المراد عرضها.

● لعرض الصفحة التالية (السابقة):

– اسحب عرض الصور المصغرة لأعلى (لأسفل) أثناء لمسها.

– غير قائمة المس، ثم المس ▲ (لأعلى) / ▼ (لأسفل) ذراع تمرير الصور المصغرة.



أيقونة العملية

6 اختر تشغيل العرض بلمس أيقونة العملية.

● ستختفي أيقونات العمليات، وعرض الشاشة عند عدم إجراء أي عملية باللمس المس الشاشة.

عرض الصور الثابتة	عرض الصور المتحركة
البداة /الإيقاف المؤقت لعرض الشرائح (عرض الصور الثابتة بترتيب رقمي). عرض الصورة السابقة. عرض الصورة التالية. إيقاف العرض وإظهار الصور المصغرة.	▶/ : عرض/إيقاف مؤقت ◀◀ : التراجع السريع للعرض* ▶▶ : التقديم السريع للعرض* ■ : إيقاف العرض وإظهار الصور المصغرة.
▶/ : البداة /الإيقاف المؤقت لعرض الشرائح (عرض الصور الثابتة بترتيب رقمي). ◀◀ : عرض الصورة السابقة. ▶▶ : عرض الصورة التالية. ■ : إيقاف العرض وإظهار الصور المصغرة.	

* تزداد سرعة التراجع السريع/التقديم السريع عند المس مرتين. (يتغير عرض الشاشة إلى ▶▶ / ◀◀).

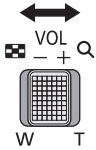

■ تغيير طريقة عرض الصور المصغرة

أثناء عرض الصور المصغرة، تتغير طريقة العرض بالترتيب التالي، في حالة تحريك ذراع الزوم في اتجاه Q، أو في اتجاه Q.

20 مشهد ← 9 مشاهد ← مشهد واحد → فهرسة الصور حسب الأهمية والوقت* (73) * يمكن ضبط فهرسة الصور حسب الأهمية والوقت فقط في نمط عرض الصور المتحركة.

● إذا جرى الضغط على زر التسجيل/العرض، فسيعود عرض الصور المصغرة إلى عرض 9 مشاهد.

● عن طريق عرض مشهد واحد أو لمس الصورة المصغرة باستمرار في عرض 20 مشهداً أو 9 مشاهد، يجري عرض

تاريخ التسجيل ووقته عند عرض الصور المتحركة، وتاريخ التسجيل ورقم الملف عند عرض الصور الثابتة.

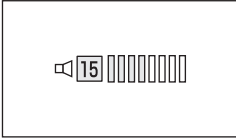

تعدیل مستوى صوت السماعه

حرك ذراع مستوى الصوت لضبط مستوى صوت السماعه أثناء التشغيل على نمط عرض الصور المتحركة.

في اتجاه " + " :	لزيادة مستوى الصوت
في اتجاه " - " :	لخفض مستوى الصوت

- لن يتسنى سماع صوت إلا أثناء العرض العادي.
- ترجع الشاشة إلى عرض الصور المصغرة، في حالة استمرار الإيقاف المؤقت للعرض لمدة 5 دقائق تقريبًا.
- سيتم إعادة ضبط الوقت المنقضي لإشارة العرض على 0h00m00s في كل مشهد.
- عند إجراء العرض مع اختيار [ALL AVCHD] أو [ALL MP4/iFrame]، قد تصبح الشاشة سوداء للحظة أثناء التبديل بين المشاهد.

التوافق مع الصور المتحركة

- تستند هذه الكاميرا إلى تنسيقات الملفات AVCHD Progressive/تنسيق MPEG-4 AVC/AVCHD.
- قد لا يجري العرض على نحو طبيعي، أو قد يتعذر إجراؤه من الأساس، حتى إذا كانت الأجهزة المستخدمة ذات معايير متوافقة، أو عند عرض صور متحركة مسجلة بواسطة جهاز آخر على هذه الكاميرا، أو عند عرض صور متحركة مسجلة بواسطة هذه الكاميرا على شاشة جهاز آخر. (يرجى الإطلاع على تعليمات تشغيل الجهاز لديك للتحقق من التوافق).
- لا تدعم هذه الكاميرا الصور المتحركة المسجلة بواسطة أجهزة أخرى.

التوافق مع الصور الثابتة

- تتوافق هذه الكاميرا مع المعيار DCF الموحد (Design rule for Camera File system) الذي وضعته JEITA (Japan Electronics and Information Technology Industries Association).
- قد تقوم الكاميرا بخفض جودة الصور الثابتة المسجلة، أو المنشأة باستخدام منتجات أخرى، أو لا تتمكن من عرضها على الإطلاق، وبالمثل قد تؤدي المنتجات الأخرى إلى خفض جودة الصور الثابتة المسجلة باستخدام هذه الكاميرا، أو قد لا تتمكن من عرضها من الأساس.
- اعتمادًا على جهاز العرض، قد تُعرض الصور الثابتة بأحجام صور مختلفة عن تلك الأحجام التي جرى التسجيل بها.



استخدام شاشة القوائم

- الممس < (الجانب الأيسر) / > (الجانب الأيمن) من  ضمن قائمة اللمس لعرض **MENU** . (← 18)

1 الممس **MENU** . حول **i** عرض دليل

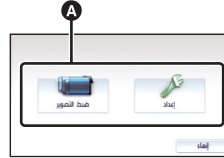
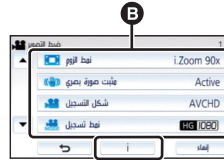
- بعد لمس **i**، سيتم عرض وصف الوظائف ورسائل تأكيد الإعدادات عند لمس أي من القوائم الفرعية أو العناصر.
- بعد الانتهاء من عرض الرسائل، يتم إلغاء عرض الدليل.

2 الممس القائمة الرئيسية **A**.3 الممس القائمة الفرعية **B**.

- تُعرض الصفحة التالية (السابقة) بلمس  / .
- 4 الممس العنصر المطلوب لإدخال الإعداد.
- 5 الممس [إنهاء] لإنهاء ضبط القائمة.

استخدام قائمة الإعداد



[عرض]

يُتيح هذا الإعداد ضبط طريقة العرض لعرض معلومات الشاشة.

[MENU] : [إعداد] ← [عرض] ← الإعداد المطلوب

5 ثوانٍ]: تُعرض المعلومات على الشاشة بعد مرور 5 ثوانٍ من بدء نمط تسجيل الصور المتحركة، أو نمط تسجيل الصور الثابتة، أو بدء العرض، أو لمس الشاشة.
[تشغيل]: تُعرض على نحو مستمر.



[ضبط الساعة]

يرجى الرجوع إلى صفحة 19.



[إعداد توقيت]

يمكنك عرض الوقت وتسجيله في وجهة السفر من خلال اختيار بلدك ووجهة السفر.
1 اختر القائمة.

[MENU] : [إعداد] ← [إعداد توقيت]

● في حالة عدم ضبط [منطقة منزلك]، تظهر رسالة تقييد ذلك. المس [إدخال]، ثم قم بالمتابعة إلى الخطوة 3.

2 (فقط عند تحديد منطقة منزلك)

المس [منطقة منزلك].

● المس [إدخال].

3 (فقط عند تحديد منطقة منزلك)

المس [إدخال] لاختيار منطقة منزلك، ثم المس

[إدخال].

● المس [توقيت صيفي] لضبط التوقيت الصيفي؛ حيث تظهر

أيقونة ☀️/☁️، ويعمل إعداد التوقيت الصيفي، ليجري تقديم

فارق التوقيت بين التوقيت الحالي وتوقيت جرينتش GMT

بمقدار ساعة واحدة. المس [توقيت صيفي] مرة أخرى

للرجوع إلى الإعداد القياسي للوقت.

إذا ضبطت [ربط الساعة بالتوقيت الصيفي] على [تشغيل]، فسجري

أيضاً تقديم التوقيت الحالي بمقدار ساعة واحدة. (← 30)

4 (فقط عند تحديد منطقة وجهة السفر المقصودة)

المس [الوجهة المقصودة].

● المس [إدخال].



A الوقت الحالي

B فرق التوقيت مع GMT (توقيت جرينتش)

- عند تحديد منطقة منزلك للمرة الأولى، تظهر الشاشة الخاصة بتحديد منطقة منزلك/وجهة السفر المقصودة بعد تحديد منطقة منزلك مباشرة. إذا كان قد سبق تحديد منطقة منزلك، فقم بإجراء عملية القائمة الواردة بالخطوة 1.



- C التوقيت المحلي في وجهة السفر المقصودة المحددة
- D فارق التوقيت بين وجهة السفر المقصودة والمنطقة المحلية

5 (فقط عند تحديد منطقة وجهة السفر المقصودة)

المس [توقيت صيفي] لاختيار منطقة وجهة السفر المقصودة، ثم المس [إدخال].

- المس [توقيت صيفي] لضبط التوقيت الصيفي؛ حيث تظهر أيقونة (⊕) ، ويعمل إعداد التوقيت الصيفي، ليجري تقديم فارق التوقيت بين وجهة السفر المقصودة ومنطقتك المحلية بمقدار ساعة واحدة. المس [توقيت صيفي] مرة أخرى للرجوع إلى الإعداد القياسي للتوقيت.
- إذا ضبطت [ربط الساعة بالتوقيت الصيفي] على [تشغيل]، فسيجري أيضاً تقديم التوقيت في وجهة السفر المقصودة بمقدار ساعة واحدة.

- المس [إنهاء] لإغلاق الضبط. وبعدئذٍ، تظهر أيقونة ✈ ويجري تحديد توقيت جهة السفر المقصودة.

للعودة إلى عرض ضبط منطقة منزلك

اضبط المنطقة المحلية باستخدام الخطوات من 1 إلى 3، ثم أغلق الضبط بلمس [إنهاء].

- إذا لم تتمكن من تحديد وجهة سفرك في المنطقة المعروضة على الشاشة، فاضبط التوقيت باستخدام فارق التوقيت عن منطقة منزلك.



[ربط الساعة بالتوقيت الصيفي]

إذا ضبطت هذه الوظيفة على [تشغيل]، وفعلت إعداد التوقيت الصيفي في [إعداد توقيت]، فسيجري تقديم التوقيتات التالية بمقدار ساعة واحدة:

- عند تحديد منطقتك المحلية: الوقت الحالي
- عند تحديد منطقة وجهة السفر المقصودة: توقيت وجهة السفر المقصودة

MENU : [إعداد] ← [ربط الساعة بالتوقيت الصيفي] ← الإعداد المطلوب

[تشغيل]: يجري ضبط التوقيتات عند تفعيل إعداد التوقيت الصيفي.

[إيقاف]: لا يجري ضبط التوقيتات عند تفعيل إعداد التوقيت الصيفي.



يمكنك تغيير نمط عرض التاريخ والوقت.

MENU : [إعداد] ← [تاريخ/وقت] ← العرض المطلوب

[تاريخ]/[تاريخ/وقت]/[إيقاف]

- لا يُعرض التاريخ والوقت أثناء عرض أيقونة تغيير نمط التسجيل. (16 ←)
- عندما يجري تمكين الغالق باللمس، تُعرض أيقونة تغيير نمط التسجيل عرضًا مستمرًا؛ مما يؤدي إلى اختفاء التاريخ والوقت من على الشاشة.



يمكنك تغيير صيغة التاريخ.

MENU : [إعداد] ← [صيغة التاريخ] ← الإعداد المطلوب

[س/ش/ي]/[ش/ي/س]/[ي/ش/س]



يمكنك ضبط طريقة العرض لأيقونات أزرار الزوم (W/T) وأيقونة زر التسجيل (●).

MENU : [إعداد] ← [عرض تكبير/ تسجيل] ← الإعداد المطلوب

[تشغيل]: تُعرض على نحو مستمر.

[إيقاف]: ستختفي الأيقونات بعد مرور 5 ثوانٍ تقريبًا دون إجراء أي عملية باللمس.



يرجى الرجوع إلى صفحة 57.



يرجى الرجوع إلى صفحة 97.

[نمط التوفير (بطارية)]



عند مرور تقريباً 5 دقائق دون أي إجراء، تتوقف الكاميرا تلقائياً للحفاظ على البطارية.

[MENU] : [إعداد] ← [نمط التوفير (بطارية)] ← [تشغيل]

- لن تتوقف الكاميرا عن التشغيل تلقائياً حتى إذا جرى ضبط [نمط التوفير (بطارية)] على [تشغيل] في الحالات التالية:
 - استخدام مهابئ التيار المتردد AC*
 - استخدام كبل USB للتوصيل بالكمبيوتر أو غيره
 - استخدام وظيفة PRE-REC (التسجيل المسبق)
 - أثناء تشغيل عرض الشرائح
 - [V270]
 - استخدام وظيفة Wi-Fi
- * تتوقف الكاميرا عن العمل تلقائياً عند تنشيط [نمط التوفير (AC)].



[نمط التوفير (AC)]

تتوقف الكاميرا عن التشغيل تلقائياً بعد مرور 15 دقيقة تقريباً دون إجراء أي عملية أثناء توصيل مهابئ التيار المتردد AC بها.

[MENU] : [إعداد] ← [نمط التوفير (AC)] ← [تشغيل]

- لن تتوقف الكاميرا عن التشغيل تلقائياً حتى إذا جرى ضبط [نمط التوفير (AC)] على [تشغيل] في الحالات التالية:
 - استخدام كبل USB للتوصيل بالكمبيوتر أو غيره
 - استخدام وظيفة PRE-REC (التسجيل المسبق)
 - أثناء تشغيل عرض الشرائح
 - [V270]
 - استخدام وظيفة Wi-Fi



[نغمة الزر]

بسماع هذا الصوت، يتم تأكيد تشغيل شاشة اللمس، وبدء التسجيل وإيقافه، وتشغيل الكاميرا وإيقافها. عند اختيار [إيقاف]، لا يصدر الصوت عند بداية/نهاية التسجيل وغير ذلك من الأوضاع.

[MENU] : [إعداد] ← [نغمة الزر] ← الإعداد المطلوب

[] (مستوى صوت منخفض) / [] (مستوى صوت مرتفع) / [إيقاف]

تصدر نغمتان 4 مرات

عند ظهور خطأ، قم بقراءة الجملة المعروضة على الشاشة. (← 174)

● راجع صفحة 70 في حالة تغيير ضبط صوت الغالق.



[اختيار أيقونات التشغيل]

يمكنك تغيير أيقونات التشغيل (← 58) لعرض قائمة المس.

سجل 3 أيقونات للعمليات مفضلة لديك.

● الإعدادات الافتراضية هي (التضالول) و (PRE-REC) (التسجيل المسبق) و (تعويض الضوء الخلفي)

لنمط تسجيل الصور المتحركة و (المؤقت الذاتي) و (تعويض الضوء الخلفي) و (وظيفة تضخيم الصورة

البعيدة) لنمط تسجيل الصور الثابتة.

1 اختر القائمة.

[MENU] : [إعداد] ← [اختيار أيقونات التشغيل]

2 المس أيقونة العملية التي ترغب في تغييرها لإلغاء الإعداد.

3 المس أيقونة العملية المراد تعيينها.

● يُعرض اسم الوظيفة بلمس أيقونة العملية لمسًا مطولاً.

● للإلغاء، المس أيقونة العملية مرة أخرى.

4 المس [إدخال].



[سطوع الشاشة]

يعمل هذا على مشاهدة شاشة LCD بسهولة أكبر في الأماكن الساطعة بما في ذلك الأماكن الخارجية.

[MENU] : [إعداد] ← [سطوع الشاشة] ← الإعداد المطلوب

*[+] (أكثر إشراقاً) / [0] (عادي) / [-] (أقل إشراقاً)

● لا تؤثر هذه الإعدادات على الصور المسجلة بالفعل.

● في حالة استخدام مهائى التيار المتردد AC، يتم ضبط شاشة LCD على [+]. تلقائياً.

● يقل الوقت المتاح للتسجيل بواسطة البطارية عند زيادة سطوع شاشة LCD.



[إعداد الشاشة]

تقوم هذه الوظيفة بتعديل درجة الإشراق وكثافة الألوان لشاشة LCD.

● لا تؤثر هذه الإعدادات على الصور المسجلة بالفعل.

1 اختر القائمة.

[MENU] : [إعداد] ← [إعداد الشاشة] ← الإعداد المطلوب

[الإشراق]: درجة إضاءة شاشة LCD

[اللون]: مستوى ألوان شاشة LCD

2 المس [←] / [→] لتعديل الإعدادات.

3 المس [إدخال].

● المس [إنهاء] للخروج من شاشة القائمة.



[HDMI دقة]

يرجى الرجوع إلى صفحة 97.



[VIERA Link]

يرجى الرجوع إلى صفحة 98.



[مظهر الشاشة]

يرجى الرجوع إلى صفحة 97.



[ضبط أولي]

اضبط هذا الإعداد على [نعم] لإعادة إعدادات القائمة إلى الوضع الافتراضي.

MENU : [إعداد] ← [ضبط أولي]

• لن تتغير إعدادات و[ضبط الساعة]، و[LANGUAGE].

• إذا استعدت الإعدادات الافتراضية، فستنتقل الكاميرا إلى نمط تسجيل الصور المتحركة.



V270

[إعادة ضبط تهيئات Wi-Fi]

اضبط هذا الإعداد على [نعم] لإعادة إعدادات Wi-Fi إلى الوضع الافتراضي.

MENU : [إعداد] ← [إعادة ضبط تهيئات Wi-Fi]

• يُحذف أيضًا معرف تسجيل الدخول لحساب "LUMIX CLUB" وكلمة المرور لوظيفة Wi-Fi.



[وضعية المؤشر التلقائي]

يتأكد الرمز الذي جرى إدخاله في غضون ثانية واحدة تقريبًا بعد إدخال الرمز، وينتقل المؤشر ناحية اليمين. ويعمل هذا الإعداد على تسهيل الإدخال دون تحريك المؤشر عند إدخال الرموز المخصصة للمفتاح نفسه مرة أخرى.

MENU : [إعداد] ← [وضعية المؤشر التلقائي] ← [تشغيل]

• تُعرض شاشة الرموز في الحالات التالية:

– عند ضبط [ضبط العنوان] في العرض الذكي للمشاهد (← 80)

– عند إدخال اسم في تقويم الطفل (← 85)

– V270

عندما تجري تهيئة وظيفة Wi-Fi (← 133، 146، 147، 154، 155، 157)

عين رقم الملف لتنسيق MP4/iFrame والصورة الثابتة المسجلة بعد رقم 0001.

MENU : [إعداد] ← [إعادة ضبط الأرقام]

- يخضع رقم المجلد للتحديث، وسيبدأ رقم الملف من 0001 (← 168)
- لإعادة تعيين رقم المجلد، قم بتهيئة بطاقة SD، ثم أجر [إعادة ضبط الأرقام].

MENU : [تهيئة الوسائط]

يرجى العلم بأنه في حالة تهيئة إحدى الوسائط، يجري عندئذٍ مسح جميع البيانات المسجلة على هذه الوسائط، ولا يمكن استعادتها. فاحتفظ بنسخ احتياطية للبيانات الهامة على جهاز الكمبيوتر أو قرص DVD أو ما شابه ذلك. (← 159)

MENU : [إعداد] ← [تهيئة الوسائط] ← الوسائط المطلوبة

[بطاقة SD]/[قرص ثابت]*

- * يُعرض هذا الإعداد عند توصيل الكاميرا بقرص ثابت USB HDD. (← 100)
- لا تُعرض شاشة اختيار الوسائط في حالة عدم توصيل القرص الثابت USB HDD. فالمس [نعم].
- عند اكتمال عملية التهيئة، المس [إنهاء] للخروج من شاشة الرسائل.
- قم بإجراء تهيئة مادية لبطاقة SD عندما تكون بصدد التخلص/التنازل عن هذه البطاقة. (← 184)

- لا توقف تشغيل الكاميرا أو تخرج بطاقة SD أثناء التهيئة، لا تعرض الكاميرا للاهتزازات أو الصدمات.

استخدم الكاميرا لتهيئة الوسائط.

لا تقم عند تهيئة بطاقة SD باستخدام أي جهاز آخر كالكمبيوتر الشخصي. فقد يتعذر استخدام هذه البطاقة على هذه الكاميرا.

MENU : [حالة الوسائط]

يمكن التحقق من المساحة المستخدمة ببطاقة SD والوقت المتاح للتسجيل المتبقي عليها.

MENU : [إعداد] ← [حالة وسائط]

- لا يُعرض الوقت المتبقي للتسجيل المتاح في نمط التسجيل المضبوط حاليًا إلا في نمط تسجيل الصور المتحركة.
- المس [إنهاء] لإغلاق الإشارة.

- تتطلب بطاقة SD بعض المساحة لتخزين المعلومات وإدارة ملفات النظام؛ لذا تكون المساحة الفعلية القابلة للاستخدام أقل من القيمة المشار إليها بقليل. وتُحتسب بصفة عامة المساحة التي يمكن استخدامها باعتبار أن
1 جيجابايت = 1,000,000,000 بايت. بينما تُحتسب ساعات هذه الكاميرا وأجهزة الكمبيوتر والبرامج على اعتبار أن
1 جيجابايت = 1,073,741,824 = 1,024 × 1,024 × 1,024 بايت. ومن ثمَّ، تبدو قيمة السعة المحددة صغيرة.

[عرض النسخة]



تُعرض نسخة البرنامج الثابت للكاميرا.

[MENU] : [إعداد] ← [عرض النسخة]

[تحديث النسخة]



يمكنك تحديث نسخة البرنامج الثابت المزود بالكاميرا.

[MENU] : [إعداد] ← [تحديث النسخة]

طالع آخر معلومات التحديث عبر موقع الدعم التالي على الويب. (ابتداءً من نوفمبر 2014)
http://panasonic.jp/support/global/cs/e_cam
(هذا الموقع متاح باللغة الإنجليزية فقط)

[عرض توضيحي]



يستخدم هذا العنصر لتوضيح وظائف الكاميرا.

[MENU] : [إعداد] ← [عرض توضيحي] ← [تشغيل]

- عند ضبط [عرض توضيحي] على وضع [تشغيل] ولمس [إنهاء] مع عدم وجود بطاقة SD مستخدمة، وأثناء توصيل الكاميرا بمهبط التيار المتردد AC، فإن العرض التوضيحي يبدأ تلقائيًا. في حالة حدوث أية عملية، يتم إلغاء هذا العرض التوضيحي. ومع ذلك، في حال عدم القيام بأية عمليات لمدة 10 دقائق تقريبًا، فإن العرض التوضيحي يبدأ تلقائيًا مرة ثانية. لإيقاف العرض التوضيحي، قم بضبط [عرض توضيحي] على [إيقاف] أو إدخال بطاقة SD.

[عرض O.I.S.]



يستخدم هذا العنصر في بدء العرض التوضيحي لمثبت الصورة البصري.

[MENU] : [إعداد] ← [عرض O.I.S.]

- المس [عرض O.I.S.]، ليبدأ العرض التوضيحي تلقائيًا. عند لمس [إنهاء]، يتم إلغاء وظيفة العرض التوضيحي.

[Eye-Fi TRANSFER]



لا يُعرض هذا العنصر إلا عند إدخال بطاقة Eye-Fi فقط.
يرجى الرجوع إلى صفحة 109.

[Eye-Fi DIRECT]



لا يُعرض هذا العنصر إلا عند إدخال بطاقة Eye-Fi فقط.
يرجى الرجوع إلى صفحة 110.



يمكنك توصيل الكاميرا بجهاز كمبيوتر عبر كبل USB، والتحقق من معلومات البرنامج (الترخيص) عن طريق الكمبيوتر. **1 اختر القائمة.**

MENU : [إعداد] ← [معلومات البرامج]

2 وُصِّل الكاميرا بالكمبيوتر.

- سنُعرض رسالة عند اكتمال الاتصال. وعبر الكمبيوتر، راجع [LICENSE.TXT].
- عند استخدام البطارية، يتوقف تشغيل شاشة LCD بعد حوالي 5 ثوانٍ. فالمس الشاشة لتشغيل شاشة LCD.
- لا تستخدم أي كبلات USB أخرى سوى الكبل الملحق. (التشغيل غير مضمون مع أي كبلات USB أخرى).

[دليل على الانترنت]



يمكنك التحقق من كيفية الوصول إلى موقع الويب حيث يمكنك تنزيل دليل تعليمات التشغيل (بتنسيق PDF).

MENU : [إعداد] ← [دليل على الانترنت] ← طريقة الوصول المطلوبة

[عرض URL]: تتيح هذه الطريقة عرض رابط URL لموقع الويب على شاشة LCD بالكاميرا.

[توصيل USB]: تتيح هذه الطريقة عرض موقع الويب على جهاز الكمبيوتر المتصل بالكاميرا عبر كبل USB.

[QR code]: تتيح هذه الطريقة عرض رمز QR code لموقع الويب على شاشة LCD بالكاميرا.

[LANGUAGE]



يمكنك تحديد اللغة المستخدمة على شاشة العرض، وعلى شاشة القوائم.

MENU : [إعداد] ← [LANGUAGE] ← اللغة المطلوبة

استخدام الزوم

أيقونات ذراع الزوم/زر الزوم

- ناحية **T**: التسجيل عن قرب (التقريب)
- ناحية **W**: التسجيل بزاوية واسعة (الإبعاد)

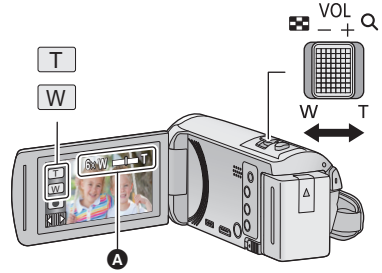

A شريط الزوم

- يمكن ضبط الحد الأقصى لنسبة الزوم للصور المتحركة عن طريق [نمط الزوم]. (← 63)

■ حول شريط الزوم

يُعرض شريط الزوم أثناء تشغيل الزوم.

B إيقاف i.Zoom

- نمط i.Zoom الرقمي/الزوم البصري الإضافي (أزرق) C

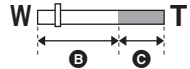

■ حول سرعة الزوم

- تختلف سرعة الزوم تبعًا لنطاق تحريك ذراع الزوم.
- سُنْجَرى عملية الزوم بواسطة أيقونات أزرار الزوم بسرعة ثابتة على التوالي.

نسبة الزوم أثناء نمط تسجيل الصور الثابتة



- يمكن زيادة نسبة الزوم حتى 100X دون تدنى جودة الصور في نمط تسجيل الصور الثابتة. (الزوم البصري الإضافي)
- يختلف الحد الأقصى لمعدل الزوم في نمط تسجيل الصور الثابتة باختلاف إعداد [حجم الصورة]. (← 69)

- إذا رفعت إصبعك من على الزراع أثناء تشغيل الزوم، فمن الممكن أن يُسجَل صوت تلك العملية. يتعين تحريك ذراع الزوم بهدوء عند إعادته إلى وضعه الأصلي.
- عندما يصل معدل التكبير لأقصى درجة، يجري التركيز على الهدف في نطاق مسافة 2.2 م تقريبًا أو أكثر.
- عندما يبلغ معدل الزوم 1X، يمكن للكاميرا التركيز على هدف على بعد 2 سم تقريبًا من العدسة.

ميزة التصوير المستوي

تستشعر هذه الوظيفة الإمالة الأفقية للكاميرا، وتعمل على تصحيحها تلقائيًا على الوضع المستقيم.

عند ضبط Δ (عادي)



عند ضبط Δ s (قوي)

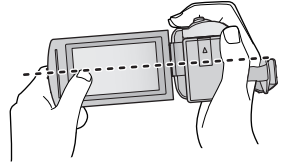

_____ : بواسطة ميزة التصوير المستوي

----- : دون ميزة التصوير المستوي

زر ميزة التصوير المستوي

كلما جرى الضغط على هذا الزر، جرى تبديل ميزة التصوير المستوي.

Δ (عادي) ← Δ s (قوي) ← إيقاف

Δ (عادي): تصحيح الإمالة.

Δ s (قوي): تعزيز تصحيح الإمالة.

إيقاف: إلغاء الإعداد.

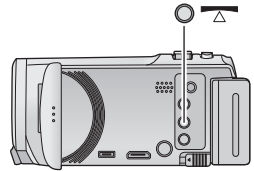

● تتغير الأيقونة عندما تتجاوز الإمالة نطاق التصحيح.

عندما تخضع الإمالة للتصحيح	Δ s / Δ
عندما تتجاوز الإمالة نطاق التصحيح	Δ s / Δ s / Δ / Δ

● عندما تتجاوز الإمالة نطاق التصحيح، حرّك الكاميرا إلى الموضع الذي تُعرض فيه أيقونة Δ s / Δ .

- الإعداد الافتراضي للوظيفة هو Δ (عادي).
- نطاق الميل الذي يمكن لهذه الأيقونة عرضه على نحو صحيح يصل إلى 45 درجة تقريبًا في الاتجاه الأفقي.
- تُلغى ميزة التصوير المستوي عندما يُضبط [مقياس المستوى] على [تشغيل]. (← 65)
- عند تسجيل صور أفقية باستخدام حامل ثلاثي القوائم، تُثبت الكاميرا على الحامل الثلاثي القوائم باستخدام [مقياس المستوى] (← 65)، ثم اضبط ميزة التصوير المستوي على Δ (عادي) أو Δ s (قوي) قبل الاستخدام.
- عندما تتغير إعداد ميزة التصوير المستوي، قد تصبح الشاشة سوداء للحظات.
- إذا ضبطت الخيار على Δ (عادي) / Δ s (قوي)، فستعرض زاوية المشاهدة للتغيير.

تغيير نمط التسجيل



1 المس أيقونة زر نمط التسجيل.



2 المس أيقونة زر نمط التسجيل المطلوب.

التأثير	النمط
يمكنك تغيير نمط التسجيل إلى النمط التلقائي الذكي الذي يعمل على تحسين الإعدادات وفقاً لبيئة التسجيل المحيطة بك. (← 41)	النمط التلقائي الذكي 1* IA 2* IA
يمكنك إضافة إعدادات معدلة يدوياً تختص بدرجة الإشراق وتوازن اللون إلى النمط التلقائي الذكي، ثم إجراء التسجيل. (← 43)	النمط التلقائي الذكي بلاس 1* IA+ 2* IA+
يمكنك تسجيل الصور المتحركة مع إضافة تأثيرات. (← 43)	نمط التحكم الإبداعي 1*
يُتيح هذا الخيار للكاميرا إمكانية تعديل سرعة الغالق وقيمة فتحة العدسة وغيرها من الإعدادات تلقائياً وفقاً للمشاهد الذي ترغب في تسجيله. (← 47)	وضعية التسجيل SCN
يمكنك ضبط سرعة الغالق والتركيز وتوازن الضوء الأبيض ودرجة الإشراق (الفرحية/الكسب). (← 49)	يدوي MNL
يمكنك تسجيل الساعة الأخيرة من المشاهد على بطاقة SD فقط بصرف النظر عن طول مدة التسجيل. (← 48)	التسجيل غير المنتهي 1* LOOP

1* أثناء نمط تسجيل الصور المتحركة فقط

2* أثناء نمط تسجيل الصور الثابتة فقط



يجري ضبط الأنماط التالية (الملائمة لظروف التسجيل) بمجرد توجيه الكاميرا نحو الهدف الذي تريد تسجيله.

التأثير	النمط
يتم التعرف على الأوجه، والتركيز عليها تلقائيًا، كما يتم تعديل الإسراق؛ ليتم التسجيل بوضوح.	1* تصوير الوجه
يتم تسجيل المنظر الطبيعي بكل تفاصيله بوضوح دون تبييض السماء بالخلفية، والتي قد تكون شديدة الإسراق.	منظر
يتم تسجيل الأهداف شديدة الإسراق بوضوح.	1* الضوء الساطع
يمكن التسجيل بوضوح فائق حتى داخل غرفة مظلمة، أو في وقت الغسق.	1* ضوء منخفض
يمكنك تسجيل منظر ليلي بوضوح عن طريق تقليل سرعة الغالق.	2* منظر ليلي
يُتيح هذا النمط التسجيل مع الاقتراب الشديد من الهدف المراد تسجيله.	2* تقريب
في الأنماط الأخرى بخلاف ما هو مذكور فيما سبق، يجري تعديل التباين لإخراج صورة نقية.	1* عادي 2* عادي

1* أثناء نمط تسجيل الصور المتحركة فقط

2* أثناء نمط تسجيل الصور الثابتة فقط

- اعتمادًا على ظروف التسجيل، قد لا تدخل الكاميرا إلى النمط المطلوب.
- في نمط تصوير الوجه أو الضوء الساطع أو الضوء المنخفض، سيحاط الوجه بإطار أبيض عند التعرف عليه. وفي نمط تصوير الوجه، سيحاط الهدف الأكبر القريب من وسط الشاشة بإطار برتقالي اللون. (← 64)
- يوصى باستخدام حامل ثلاثي القوائم في نمط المنظر الليلي.
- قد لا يمكن التعرف على الأوجه تبعًا لظروف التسجيل، كأن تكون الأوجه ذات حجم معين، أو أن تكون مائلة بدرجة معينة، أو في حالة استخدام الزوم الرقمي.

■ النمط التلقائي الذكي

عند الانتقال إلى النمط التلقائي الذكي، يجري تشغيل توازن الضوء الأبيض التلقائي، والتركيز التلقائي؛ ليتم تعديل توازن الألوان والتركيز تلقائيًا.

يجري ضبط فتحة العدسة، وسرعة الغالق؛ للحصول على أفضل مستوى إضاءة ممكن، وفقًا لمستوى إشراق الهدف، وغيره من العناصر.

● قد لا يتم تعديل توازن اللون والتركيز تعديلًا تلقائيًا، ويتوقف ذلك على مصادر الإضاءة أو المشاهد. وفي هذه الحالة، يلزم تعديل هذه الإعدادات يدويًا. (← 50، 52)

توازن الضوء الأبيض التلقائي

يبين الرسم التوضيحي المدى الذي يعمل خلاله توازن الضوء الأبيض التلقائي.

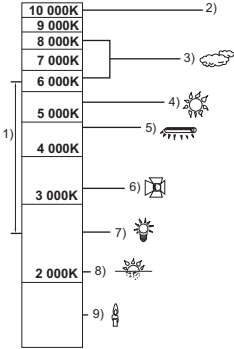

(1) المدى الفعال لتعديل توازن الضوء الأبيض التلقائي بالكاميرا

(2) سماء زرقاء

(3) سماء غائمة (أمطار)

(4) ضوء الشمس

(5) مصباح فلورسنت أبيض

(6) مصباح هالوجين

(7) مصباح ساطع

(8) شروق الشمس أو غروب الشمس

(9) ضوء الشمعة

في حالة عدم عمل توازن الضوء الأبيض التلقائي بشكل طبيعي، اضبط توازن

الضوء الأبيض يدويًا. (← 50)

التركيز التلقائي

تقوم هذه الكاميرا بالتركيز على الهدف تلقائيًا.

● لا يعمل التركيز التلقائي بشكل صحيح في الحالات التالية. لذا يمكنك تسجيل الصور في نمط التركيز اليدوي. (← 52)

– تسجيل الأهداف البعيدة والقريبة في وقت واحد

– تسجيل هدف وراء نافذة متسخة أو ملينة بالأتربة

– تسجيل هدف رئيسي محاط بأهداف ثانوية ذات سطح لامع أو محاط بأهداف ثانوية عاكسة للضوء بدرجة كبيرة



يرجى الرجوع إلى صفحة 41 للحصول على تفاصيل حول تأثير كل نمط على حدة.

FA+ (تصوير الوجه) / FA+ (منظر) / FA+ (ضوء كشاف) / FA+ (ضوء منخفض) / FA+ (منظر ليلي) / FA+ (تضخيم) / FA+ (عادي) / FA+ (عادي) 2*

1* أثناء نمط تسجيل الصور المتحركة فقط

2* أثناء نمط تسجيل الصور الثابتة فقط

● غير نمط التسجيل إلى FA+ / FA+ . (← 40)

1 (عند تعديل درجة الإشراق)

المس

(عند تعديل درجة الألوان)

المس

● ناحية R: تتيح هذه الناحية ضبط التوازن على درجة اللون المائلة للحمرة.

● ناحية B: تتيح هذه الناحية ضبط التوازن على درجة اللون المائلة للزرقة.

● ستختفي قائمة للمس، إذا لم تلمس الشاشة لبرهة من الوقت، باستثناء عند تعديل درجة الإشراق وتوازن الألوان. ولعرضها مرة أخرى، المس

2 المس / لتعديل الإعدادات.

● المس أثناء تعديل درجة الإشراق، أو المس أثناء تعديل توازن الألوان لإخفاء عرض شريط التعديل.

3 ابدأ التسجيل.

نمط التحكم الإبداعي

● اضبط [شكل التسجيل] على [AVCHD]. (← 63)

● غير نمط التسجيل إلى . (← 40)

● اختر نمط التحكم الإبداعي المطلوب، ثم المس [إدخال].

التأثير	النمط
يمكنك تسجيل صور متحركة ذات تأثير ديوراما، كتسجيل صور مصغرة بأن تعمد إلى إنشاء منطقة في بؤرة التركيز، وأخرى خارج نطاق التركيز على حواف الصورة، وتسجيل صورة متحركة بفاصل زمني. (← 44)	[صور مصغرة]
● سنبود الصور المتحركة المسجلة باستخدام هذه الوظيفة كما لو كان معدل الإطارات بطيئاً.	
يمكنك تسجيل الصور المتحركة مع إضافة تأثير قديم آخذ في الأفول. (← 45)	[فيديو بقياس 8 ملمتراً]
يتسنى لك تسجيل صور متحركة مماثلة للأفلام الأبيض والأسود الصامتة بتخفيض كمية الضوء الواردة. (← 45)	[فيديو صامت]
يمكنك تسجيل مشهد بطيء الحركة لمدة زمنية طويلة كصورة متحركة قصيرة، وذلك عن طريق تسجيل إطار واحد في كل فاصل زمني معين. (← 46)	[تسجيل منظم]

● لا يمكن التقاط الصور الثابتة.



1 المس □ ↕ لتعديل الوضع الأفقي للجزء الواقع في بؤرة التركيز.

● إذا لمست الشاشة، يمكنك تعديل الوضع الأفقي للجزء الواقع في بؤرة التركيز.

● عندما لا تُجرى أي عمليات باللمس لمدة ثانية واحدة تقريبًا، تُعرض إعدادات [Reset] و [حجم] و [إدخال]. فإذا لمست الشاشة، يمكنك إعادة تعديل الوضع الأفقي للجزء الواقع في بؤرة التركيز.

● سيعود موضع الجزء الواقع في بؤرة التركيز إلى الوضع الأصلي عند لمس [Reset].

2 المس [حجم].

● يتغير حجم الجزء الواقع في بؤرة التركيز كلما لمست [حجم].

حجم متوسط ← حجم كبير ← حجم صغير

● فإذا لمست الشاشة، يمكنك تعديل الوضع الأفقي للجزء الواقع في بؤرة التركيز.

● إذا لمست [Reset]، يُعاد ضبط الجزء الواقع في بؤرة التركيز على الوضع الأصلي، وكذا يُعاد ضبط [حجم] على الحجم المتوسط.

3 المس [إدخال].

4 (عند تعديل درجة الإشراق)

المس [⊕]

● يتغير مستوى الإشراق كلما لمست الأيقونة.

0 [⊕] (قياسي) ← +1 [⊕] (مشرق) ← -1 [⊕] (معتم)

5 (عند تعديل درجة السطوع)

المس [■]

● يتغير مستوى السطوع كلما لمست الأيقونة.

0 [■] (قياسي) ← +1 [■] (ساطع) ← +2 [■] (الأكثر سطوعًا)

6 ابدأ التسجيل.

● سيجري التسجيل بفواصل زمني؛ حيث سيجري تسجيل ثانية واحدة لكل 5 ثوانٍ تقريبًا من التسجيل.

● لتسهيل اكتساب تأثير الصور المصغرة، عليك بتسجيل الأهداف التي تتضمن منظورًا بعيدًا، أو تلك الأهداف التي توحى بالعمق أو تحمل منظورًا مائلًا. واستخدم أيضًا حامل ثلاثي القوائم، وتجنب التزويم.

● قد ترى قدرًا كبيرًا من التشويش على الجزء الواقع في بؤرة التركيز عند تسجيل أهداف معتمة، كما هو الحال في المشاهد الليلية.

● لا يمكن تسجيل الصوت.

● يُضبط [نمط تسجيل] على [HA].

● يصل الحد الأقصى للوقت المتاح للتسجيل إلى 12 ساعة.

● ستبدو الصور المتحركة المسجلة باستخدام هذه الوظيفة كما لو كان معدل الإطارات بطيئًا.

1 (عند تعديل درجة الإشراق)

المس 

• يتغير مستوى الإشراق كلما لمست الأيقونة.

0  (قياسي) ← +1  (مشرق) ← -1  (معتم)

2 (عند تعديل توازن الألوان)

المس 

• يتغير مستوى توازن اللون كلما لمست الأيقونة.

B  (أزرق) ← R  (أحمر) ← Y  (أصفر)

3 ابدأ التسجيل.

• يعد الصوت أحاديًا.

1 (عند تعديل درجة الإشراق)

المس 

• يتغير مستوى الإشراق كلما لمست الأيقونة.

0  (قياسي) ← +1  (مشرق) ← -1  (معتم)

2 ابدأ التسجيل.

• لا يمكن تسجيل الصوت.

المس الفاصل الزمني المطلوب للإعداد.

[1 ثانية]/[10 ثواني]/[30 ثانية]/[1 دقيقة]/[2 دقيقة]

- المس [إدخال].
- تُسجّل الصور بفواصل زمني محدد أثناء التسجيل؛ حيث تتكون صورة متحركة من 25 إطاراً مدتها الزمنية ثانية واحدة.

الوقت المسجل	وقت التسجيل	وقت الإعداد (الفاصل الزمني للتسجيل)	نموذج الإعداد
2 min	1 h	1 s	غروب الشمس
12 s	3 h	30 s	تألؤ

- الحرف "h" اختصار للساعة، و"min" اختصار للدقيقة، في حين أن "s" اختصار للثانية.
- المدد الزمنية المذكورة عبارة عن قيم تقريبية.
- يصل الحد الأقصى للوقت المتاح للتسجيل إلى 12 ساعة.

- لا يمكن تسجيل الصوت.
- يُضبط [نمط تسجيل] على [HA].
- يبلغ أقل وقت لتسجيل صورة متحركة ثانية واحدة.
- قد لا يجري تعديل توازن اللون والتركيز تعديلاً تلقائياً، ويتوقف ذلك على مصادر الإضاءة أو المشهد ذاته. وفي هذه الحالة، يلزم تعديل تلك الإعدادات يدوياً. (← 50، 52)
- في حالة التسجيل لمدة زمنية طويلة، يوصى بإجراء التسجيل أثناء توصيل مهابئ التيار المتردد AC.



- غير نمط التسجيل إلى SCN . (← 40) المس وضعية المشهد المطلوبه.

التأثير	النمط
تقليل اهتزاز المشاهد سريعة الحركة بواسطة العرض البطيء والإيقاف المؤقت للعرض	رياضة:
إبراز صور الأشخاص وتمييزها عن الخلفية	تصوير الوجه:
تعمل هذه الوظيفة على إظهار ألوان البشرة بصورة محسنة وأكثر جاذبية	بشرة محسنة:
تحسين الجودة، عندما تكون الإضاءة المسطحة على الهدف لامة	ضوء كشاف:
تحسين جودة الصورة عند التصوير في المناطق الثلجية.	ثلج:
زيادة إشراق اللون الأزرق للسماء أو البحر	شاطئ:
زيادة إشراق اللون الأحمر عند شروق الشمس وغروبها	غروب الشمس:
النقاط مناظر للفضاء	منظر:
التقاط صور جميلة للألعاب النارية في الليل	ألعاب نارية:
التقاط مناظر جميلة في وقت المساء أو الليل	منظر ليلي:
تصوير المشاهد المظلمة، كالتي يتم التقاطها في وقت الغسق (أثناء نمط تسجيل الصور المتحركة فقط)	ضوء منخفض:

- المس [إدخال].

- (رياضة/تصوير الوجه/بشرة محسنة/ضوء كشاف/ثلج/شاطئ/غروب الشمس/منظر) – سرعة الالتقاط هي 1/6 أو أعلى في نمط تسجيل الصور الثابتة.

- (غروب الشمس/ضوء منخفض)

- سرعة الالتقاط هي 1/25 أو أعلى في نمط تسجيل الصور المتحركة.

- (غروب الشمس/منظر/ألعاب نارية/منظر ليلي)

- قد تظهر الصورة غير واضحة، عند تسجيل هدف قريب.

- (رياضة)

- أثناء العرض العادي، قد لا تبدو حركة الصورة سلسة.

- قد يتغير اللون ودرجة إشراق الشاشة تحت مصادر الإضاءة بالأماكن الداخلية.

- لا يعمل نمط الرياضة، إذا كانت درجة الإشراق غير كافية. وعندئذ تومض أيقونة .

- (تصوير الوجه)

- قد يتغير اللون ودرجة إشراق الشاشة تحت مصادر الإضاءة بالأماكن الداخلية.

- (البشرة المحسنة)

- إذا كانت الألوان بالخلفية، أو بأي عنصر آخر في المشهد مشابهة للون البشرة، فستظهر محسنة أيضاً.

- إذا كانت درجة الإشراق غير كافية، فقد لا يعمل وضع البشرة المحسنة جيداً.

- عند تصوير شخص بعيد، يمكن أن يكون الوجه المصور غير واضح. في هذه الحالة، ألغ وضع البشرة المحسنة، أو كبر الوجه (لقطة مقربة) للتسجيل.

- (ألعاب نارية)

- تصل سرعة الغالق إلى 1/25.

- قد تظهر الصورة باهتة، عند التقاطها في محيط مشرق.

● (منظر ليبي)

- سرعة الالتقاط هي 1/2 أو أعلى في نمط تسجيل الصور الثابتة.
- يوصى باستخدام حامل ثلاثي القوائم.

التسجيل غير المنتهي



● أدخل بطاقة SD.

● غير نمط التسجيل إلى LOOP. (← 40)

1 اختر الصوت في إعداد التسجيل المستمر.

[تشغيل]: يجري تسجيل الصوت.

[إيقاف]: يتوقف تسجيل الصوت.

2 ابدأ التسجيل.

- بمجرد بدء التسجيل، سيجري تقسيم المشهد تقسيمًا تلقائيًا كل دقيقتين. ويمكن حفظ المشاهد المقسمة على بطاقة SD. (كما استخدمت التسجيل غير المنتهي، يجري حفظ مجموعة من المشاهد تصل إلى 30 مشهد.)
- عندما تكون المدة الزمنية الفاصلة بين وقت بدء التسجيل ووقت إيقاف التسجيل أطول من ساعة واحدة (تقريبًا)، سيُحفظ المقطع الأخير الذي مدته ساعة (تقريبًا) فقط حتى نهاية التسجيل. وسيُحذف ما قبل المقطع الذي مدته ساعة واحدة.
- يتوقف التسجيل تلقائيًا عندما يكون قد مرَّ 24 ساعة تقريبًا منذ بدء التسجيل.
- أثناء التسجيل، يصدر وميضًا.
- لا يُعرض الوقت المتبقي المتاح للتسجيل ووقت التسجيل المنقضي. (← 21)
- لا يُعرض أيقونة (عداد مستوى دخل الميكروفون) إلا عندما يكون الصوت في التسجيل المستمر مضبوطًا على [تشغيل].

لتغيير الصوت في التسجيل المستمر

يمكن ضبط القائمة للانتقال إلى الصوت في التسجيل المستمر.

MENU : [ضبط التصوير] ← [الصوت في التسجيل المستمر] ← [تشغيل] أو [إيقاف]

- لا يمكن التقاط الصور الثابتة.
- يجري ضبط [شكل التسجيل] على [MP4/iFrame]، كما يجري ضبط [نمط تسجيل] على [720].
- يجري ضبط وظيفة مثبت الصورة على (يلغى الإعداد)، كما تُضبط ميزة التصوير المستوي على وضع الإيقاف.
- لا يكون التسجيل غير المنتهي متاحًا في الحالات التالية:
 - في حالة عدم إدخال بطاقة SD
 - عندما يكون الوقت المتبقي التقريبي المتاح للتسجيل على بطاقة SD أقل من ساعة واحدة (يصدر الوقت الفاصل بين R 0h00m و R 0h59m بإضاءة حمراء.)
- نظرًا لأنه يجري عرض كل مجموعة من المشاهد المسجلة بنمط التسجيل المستمر على نحو منفصل بقائمة التاريخ، فمن الملائم عرض تلك المشاهد المسجلة بنمط التسجيل المستمر حسب التاريخ. (← 75)
(سيكون التاريخ المعروض بقائمة التاريخ هو ذاته تاريخ بدء التسجيل غير المنتهي.)

التسجيل اليدوي

- تظل إعدادات التركيز اليدوي، وتوازن الضوء الأبيض، وسرعة الالتقاط، ودرجة الإشراق (القزحية والكسب) عند التبديل بين نمط تسجيل الصور المتحركة، ونمط تسجيل الصور الثابتة.
المس أيقونة **MNL** للانتقال إلى النمط اليدوي. (← 40)



A أيقونة النمط اليدوي



تركيز (← 52)

FOCUS

توازن الضوء الأبيض (← 50)

WB

سرعة الغالق المضبوطة يدويًا (← 51)

SHTR

تعديل القزحية/الكسب (← 51)

IRIS



قد يتعذر إخراج المشاهد بألوانها الطبيعية، مع استخدام وظيفة توازن الضوء الأبيض التلقائي، وذلك يتوقف على نوعية المشاهد أو ظروف الإضاءة. وفي هذه الحالة، يمكنك تعديل موازنة اللون الأبيض يدويًا. • انتقل إلى النمط اليدوي. (← 49)



1 الممس [WB].

2 الممس [WB] لاختيار نمط توازن الضوء الأبيض. • الممس [WB] لاختيار النمط.

الرمز	النمط/ظروف التسجيل
	تعديل توازن الضوء الأبيض التلقائي
	النمط المشمس: التصوير الخارجي تحت سماء صافية
	نمط الغيوم: التصوير الخارجي تحت سماء مليئة بالسحب
	النمط الداخلي 1: الإضاءة الساطعة، والأضواء المستخدمة في تصوير الفيديو بالاستوديو، وما إلى ذلك.
	النمط الداخلي 2: مصابيح الفلورسنت الملونة، ومصابيح الصوديوم في صالات الألعاب الرياضية، وغير ها.
	نمط الضبط اليدوي: • التصوير تحت مصابيح بخار الزئبق، ومصابيح الصوديوم، وبعض مصابيح الفلورسنت • الأضواء المستخدمة في قاعات حفلات الزفاف بالفنادق، والأضواء الكاشفة في المسارح • الشروق، والغروب، وغير ذلك

• للعودة إلى الإعداد التلقائي، اضبط الكاميرا على **AWB** ، أو غير نمط التسجيل إلى النمط التلقائي الذكي. (← 40)

■ لضبط توازن الضوء الأبيض يدويًا

1 اختر ، ثم اجعل الشاشة تمتلئ بهدف أبيض اللون.
2 الممس زر المواضيع لضبطه.

• عندما تتحول الشاشة إلى اللون الأسود للحظات، وتتوقف أيقونة عن الوميض، ثم تضيء بعد ذلك باستمرار، بذلك يكون قد اكتمل الإعداد.
• إذا استمرت أيقونة في الوميض على الشاشة، فلا يمكن ضبط توازن الضوء الأبيض. وفي هذه الحالة، استخدم أنماط أخرى لضبط توازن الضوء الأبيض.



• إذا شغلت الكاميرا وغطاء العدسة مغلق، فلن يعمل توازن الضوء الأبيض التلقائي على نحو صحيح. فاحرص دومًا على فتح غطاء العدسة قبل تشغيل الكاميرا.
• عندما تومض أيقونة ، فإن هذا يدل على أنه جرى تخزين توازن الضوء الأبيض اليدوي الذي جرى ضبطه من قبل. وأعد ضبط توازن الضوء الأبيض على الإعداد الصحيح، متى تغيرت ظروف التسجيل.
• عند ضبط كل من توازن الضوء الأبيض، وقيمة القزحية/الكسب، يجب ضبط توازن الضوء الأبيض أولاً.
• تظهر أيقونة **AWB** على الشاشة أثناء ضبط **AWB** .

تعديل سرعة الغالق/تصحيح القرحة يدوياً



سرعة الالتقاط:

يجب تعديل سرعة الالتقاط عند تسجيل أهداف سريعة الحركة.

القرحة:

يجب تصحيحها، عندما تكون الشاشة ساطعة أو معتمتها للغاية.

• انتقل إلى النمط اليدوي. (← 49)

1 المس [SHTR] أو [IRIS].

2 المس [◀]/[▶] لتعديل الإعدادات.

• المس [IRIS]/[SHTR] لإنهاء التعديل.

[SHTR] : سرعة الالتقاط:

من 1/50 إلى 1/8000

- في حالة ضبط [تخفيف سرعة الغالق] على [تشغيل]، عندئذٍ تكون سرعة الغالق في نطاق يتراوح بين 1/25 و 1/8000.
- سرعة الالتقاط التي تقترب من القيمة 1/8000 هي الأسرع.
- سيجري ضبط سرعة الغالق على قيمة بين 1/2 و 1/2000 في نمط تسجيل الصور الثابتة.

[IRIS] : قيمة القرحة/الكسب:

CLOSE (F16 إلى F2.0) (← OPEN (0dB إلى 18dB)

- كلما اقتربت القيمة من CLOSE، زاد إعتام الصورة.
- كلما اقتربت القيمة من 18dB، زاد إشراق الصورة.
- عند ضبط قيمة القرحة على درجة إشراق أكثر من OPEN، فإنها تتحول إلى قيمة الكسب.
- للعودة إلى الإعداد التلقائي، غير نمط التسجيل إلى النمط التلقائي الذكي. (← 40)

• عند ضبط كلٍّ من سرعة الغالق وقيمة القرحة/الكسب، اضبط سرعة الغالق أو لاً، ثم اضبط قيمة القرحة/الكسب.

تعديل سرعة الالتقاط يدوياً

- عند ضبط سرعة الالتقاط على قيمة أقل من 1/12 في نمط تسجيل الصور الثابتة، يوصى باستخدام حامل ثلاثي القوائم.
- سيجري ضبط سرعة الغالق على 1/25 عند تشغيل الكاميرا مرة أخرى.
- قد يظهر شريط من الضوء يحيط بهدف يتميز بالإشراق الشديد، أو الانعكاس الحاد.
- أثناء العرض العادي، قد لا تبدو حركة الصور سلسة.
- في حالة تسجيل هدف شديد الإشراق، أو التسجيل تحت مصادر إضاءة داخلية، قد يتغير اللون ودرجة إشراق الشاشة، أو قد يظهر خط أبيض على الشاشة. وفي هذه الحالة، يجب التسجيل في النمط التلقائي الذكي أو ضبط سرعة الالتقاط على 1/100 في الأماكن التي يصل فيها تردد وحدة الإمداد بالطاقة إلى 50 هرتز، أو 1/125 في الأماكن التي يبلغ فيها التردد 60 هرتز.
- قد تختلف درجة إشراق الصورة المعروضة على شاشة LCD عن درجة إشراق الصورة المسجلة فعلياً أثناء نمط تسجيل الصور الثابتة. فتأكد من الصورة على شاشة العرض بعد إجراء التسجيل.

الضبط اليدوي لقيمة القرحة/الكسب

- يزداد معدل التشويش على الشاشة، كلما ازدادت قيمة الكسب.
- قد لا يجري عرض قيم القرحة، تبعاً لمعدل تكبير الزوم.



يمكن تعديل التركيز يدويًا، إذا ما تعذر ضبطه تلقائيًا بسبب الظروف المحيطة.

● **انتقل إلى النمط اليدوي.** (← 49)

1 (عند استخدام وظيفة مساعدة MF) **اختر القائمة.**

MENU : [ضبط التصوير] ← [مساعدة MF] ← [تشغيل]

● **المس** لعرض أيقونة النمط اليدوي.

2 **المس [FOCUS].**

3 **المس [MF] للانتقال إلى التركيز اليدوي.**

● يظهر التركيز اليدوي MF على الشاشة.

4 **قم بتعديل التركيز عن طريق لمس MF / MF.**

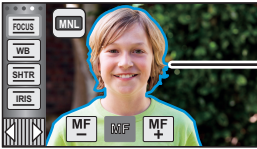

A الجزء المعروض باللون الأزرق

MF : للتركيز على هدف قريب

MF : للتركيز على هدف بعيد

سيتم عرض نطاق التركيز باللون الأزرق. وترجع الشاشة العادية بعد مرور

حوالي ثانيتين من جعل الهدف في بؤرة التركيز.

● **المس [FOCUS] لإنهاء التعديل.**

● عند ضبط [مساعدة MF] على [إيقاف]، لا يتم عرض النطاق الأزرق.

● لاستعادة التركيز التلقائي، المس [AF] في الخطوة 3، أو غير نمط التسجيل إلى النمط التلقائي الذكي. (← 40)

● لا تظهر الشاشة الزرقاء في الصور المسجلة بالفعل.

التسجيل بوظيفة اللمس

يمكنك التسجيل باستخدام الوظائف الملائمة بمجرد لمس الشاشة بسهولة.

1 اللمس ◀ (الجانب الأيسر) / ▶ (الجانب الأيمن) من  ضمن قائمة اللمس لعرض أيقونات ووظائف اللمس. (← 18)

2 اللمس أيقونة وظيفة اللمس.

(مثال: تتبع AF/AE)

- للإلغاء، اللمس أيقونة وظيفة اللمس مرة أخرى. (يُلغى قفل مثبت الصورة بإزالة الإصبع الذي يلمس أيقونة ).

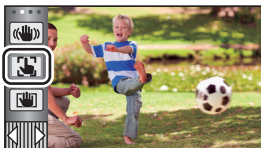

أيقونات وظيفة اللمس.

وظيفة مثبت الصورة	
تتعقب AF/AE	
قفل مثبت الصورة البصري ^{1*}	
غالق يعمل باللمس ^{2*}	

1* أثناء نمط تسجيل الصور المتحركة فقط

2* أثناء نمط تسجيل الصور الثابتة فقط

استخدم مثبت الصورة للحد من تأثيرات الاهتزاز أثناء التسجيل.

هذه الكاميرا مزودة بمثبت صورة بصري مختلط.

مثبت الصورة البصري المختلط عبارة عن هجين بين مثبت الصورة البصري ومثبت الصورة الكهربائي.

المس أيقونة «» لتشغيل/إيقاف مثبت الصورة.

● تتغير الأيقونة المشار إليها في الموضع أ.



(نمط تسجيل الصور المتحركة)

← (يُلغى الإعداد) (»/«) (»/«) (»/«) (»/«)

● عندما يكون [مثبت صورة بصري] مضبوطاً على [Standard]، تُعرض أيقونة «»؛ أما عند ضبط [مثبت صورة بصري] على [Active]، فتُعرض أيقونة «».

● عند ضبط [O.I.S. هجين] على [تشغيل]، وضبط [مثبت صورة بصري] على [Active]، تُعرض أيقونة «»؛

عند ضبط [O.I.S. هجين] على [تشغيل]، وضبط [مثبت صورة بصري] على [Standard]، تُعرض أيقونة «».

● عند التسجيل باستخدام حامل ثلاثي القوائم في نمط تسجيل الصور المتحركة، يوصى بضبط مثبت الصورة «» (على وضع إيقاف).

(نمط تسجيل الصور الثابتة)

1 (»/«) / 2 (»/«) ← (يُلغى الإعداد)

● عندما يكون إعداد [مثبت الصورة البصري] مضبوطاً على [نمط 1]، تُعرض أيقونة 1 «».

أما عندما يكون [مثبت الصورة البصري] مضبوطاً على [نمط 2]، تُعرض أيقونة 2 «».

تغيير نمط مثبت الصور

(نمط تسجيل الصور المتحركة)

ضبط [O.I.S. هجين]

MENU : [ضبط التصوير] ← [O.I.S. هجين] ← [تشغيل] أو [إيقاف]

عند ضبط هذا الإعداد على [تشغيل]، يمكنك تحسين ثبات الصور بدرجة أكبر للتسجيل أثناء المشي، أو حمل الكاميرا، وعند تسجيل هدف بعيد بواسطة الزوم.

● الإعداد الافتراضي لهذه الوظيفة هو [تشغيل].

ضبط [مثبت صورة بصري]

MENU : [ضبط التصوير] ← [مثبت صورة بصري] ← [Standard] أو [Active]

يعمل هذا الإعداد على تعويض الضبابية الناجمة عن اهتزاز اليد

: [Standard]

يعمل هذا الإعداد على تعويض الضبابية الأشد تأثيراً الناجمة عن اهتزاز اليد.

: [Active]

MENU : ضبط التصوير] ← [مثبت الصورة البصري] ← [نمط 1] أو [نمط 2]

[نمط 1]: تعمل الوظيفة دائماً.

[نمط 2]: تعمل الوظيفة عند الضغط على زر . يوصى باستخدام هذا النمط عند التقاط صور لنفسك أو عند التسجيل باستخدام حامل ثلاثي القوائم في نمط تسجيل الصور الثابتة.



تعبئة AF/AE

يمكن ضبط التركيز والتعرض للضوء على الهدف المحدد على شاشة اللمس. يستمر التركيز والتعرض للضوء في تعقب الهدف تلقائياً، حتى أثناء تحركه.

1 المس 

• تُعرض أيقونة 

2 المس الهدف، ثم قم بقلبه.

• عند لمس رأس الهدف، يجري قفل إطار الهدف المحيط برأس الهدف، لتبدأ عملية التعقب.

• المس الهدف المراد تغييره مرة أخرى، عندما ترغب في تغيير الهدف.

• عند اختيار النمط التلقائي الذكي أو النمط التلقائي الذكي بلاس، يتغير

الإعداد إلى FA/FAV (عادي)، يجري تعقب الهدف الذي جرى لمس.

كما يجري اختيار F/FAV (تصوير الوجه) في حالة قفل إطار الهدف

على الوجه. (قد يتغير الإعداد إلى FAV/FAV (عادي) حتى في حالة قفل

الهدف على الوجه أثناء وجود ضوء كشاف، أو في منظر معتم.)

3 ابدأ التسجيل.

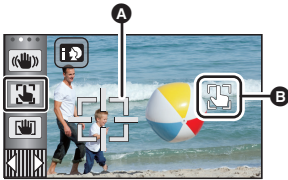

A إطار الهدف

■ حول إطار الهدف

• في حالة فشل قفل الهدف، يومض إطار الهدف باللون الأحمر، ثم يختفي. المس جزء مميز (بلون معين أو غير ذلك) في الهدف لقلبه مرة أخرى.

• عند الضغط على زر  إلى منتصفه في نمط تسجيل الصور الثابتة، يتم ضبط التركيز على الهدف قيد القفل. يصبح إطار الهدف باللون الأخضر عند إجراء التركيز، ولا يمكن عندئذ تغيير الهدف.

- لا يمكن استخدام هذه الوظيفة في النمط اليدوي. وفي نمط تسجيل الصور الثابتة، لا يمكن استخدام هذه الوظيفة إلا مع بعض الإعدادات في نمط المشهد.
- قد تقوم هذه الوظيفة بتعقب أهداف مختلفة، أو قد لا تقفل الهدف اعتمادًا على ظروف التسجيل، ومنها ما يلي:
 - عندما يكون الهدف كبير للغاية أو متناهي الصغر
 - عندما يتشابه لون الهدف مع لون الخلفية
 - عندما يكون المشهد مظلمًا
- عند قفل الهدف في نمط تسجيل الصور الثابتة، تصبح الشاشة معتمّة.
- إذا استخدمت وظيفة التضاؤل أثناء قفل الهدف، فسيلغى قفل الهدف. (59 ←)
- يتم إلغاء وظيفة تعقب AF/AE في الحالات التالية.
 - في حالة إيقاف تشغيل الكاميرا
 - اضغط على زر التسجيل/العرض
 - المس أيقونة تغيير نمط التسجيل
 - المس أيقونة زر نمط التسجيل
 - عند الانتقال إلى تسجيل صور لنفسك



قفل مثبت الصورة البصري



في نمط تسجيل الصور المتحركة، يمكنك زيادة تحسين التثبيت البصري للصور عن طريق  مع الاستمرار. وبواسطة هذه الوظيفة، يمكنك الحد من تأثيرات الاهتزاز التي قد تحدث أثناء استخدام الزوم.

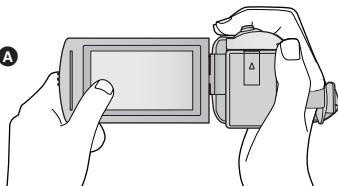
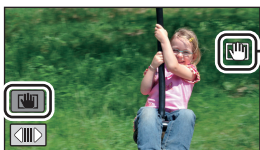

1 المس أيقونة  لتفعيل مثبت الصورة. (54 ←)

2 المس أيقونة  لمسًا مطولاً.

- تُعرض الأيقونة في **A** أثناء اللمس باستمرار .
- يجري تحرير قفل مثبت الصورة البصري عند إبعاد إصبعك عن الأيقونة.

■ لإخفاء عرض أيقونة [👉]

لن يختفي عرض أيقونة [👉] حتى عندما لا تُجرى أي عملية طوال المدة الزمنية المحددة في الإعداد الافتراضي. ولإخفاء عرض أيقونة [👉] ، عليك بتغيير ضبط إعداد [عرض قفل O.I.S.] .

MENU : [إعداد] ← [عرض قفل O.I.S.] ← الإعداد المطلوب

[تشغيل]:

يجري العرض باستمرار.

[إيقاف]:

ستختفي الأيقونات بعد مرور 5 ثوانٍ تقريباً دون إجراء أي عملية باللمس.

- قد يتعذر تثبيت الصورة في حالات الاهتزاز الشديد.
- للتسجيل أثناء تحريك الكاميرا بسرعة، قم بتحرير قفل مثبت الصورة البصري.

👇 غالق يعمل باللمس

من الممكن إجراء التركيز وتسجيل صورة ثابتة للهدف قيد اللمس.

1 المسس 👉

● تُعرض أيقونة **A**.

2 المسس للهدف

● يُعرض نطاق التركيز على موضع اللمس، ويجري تسجيل صورة ثابتة.



- اعتماداً على ظروف التسجيل أو التعرف على الموضع الذي جرى لمسه، قد يتعذر تسجيل الصورة المطلوبة.
- لن تعمل هذه الوظيفة عند تسجيل صور لنفسك.

وظائف التسجيل الخاصة بأيقونات التشغيل

اختر أيقونات التشغيل؛ لإضافة تأثيرات مختلفة على الصور المراد تسجيلها.

1 المس ◀ (الجانب الأيسر) / ▶ (الجانب الأيمن) من  ضمن قائمة اللمس لعرض أيقونات العمليات. (← 18)



2 المس أيقونة تشغيل.

(مثال: PRE-REC (التسجيل المسبق))

• يمكن تغيير أيقونات العمليات المعروضة في القائمة التي تعمل باللمس.

([اختيار أيقونات التشغيل]: ← 33)

• اختر أيقونة التشغيل مرة أخرى لإلغاء الوظيفة.





راجع الصفحات ذات الصلة لإلغاء الوظائف التالية.





– المؤقت الذاتي (← 60)

– الإرشادات (← 61)

• تُعرض الأيقونة عند ضبط أيقونة العملية.

أيقونات التشغيل

التباين الذكي ²	
تعويض الضوء الخلفي	
تضخيم الصورة البعيدة	
الإرشادات	
الوضع الليلي ¹	

التداخل ¹	
التحكم في التباين الذكي ¹	
وظيفة PRE-REC (التسجيل المسبق) ¹	
المؤقت الذاتي ²	

¹* لا تُعرض هذه الأيقونة في نمط تسجيل الصور الثابتة.

²* لا تُعرض هذه الأيقونة في نمط تسجيل الصور المتحركة.

• إذا أوقفت تشغيل الكاميرا، أو ضغطت على زر التسجيل/العرض،

تُلغى وظائف PRE-REC (التسجيل المسبق) والوضع الليلي والمؤقت الذاتي وتضخيم الصورة البعيدة.

• تُلغى وظيفة التداخل في حالة إيقاف تشغيل الكاميرا.

• من الممكن إجراء الضبط من القائمة.



(ظهور تدريجي)



(اختفاء تدريجي)



تظهر الصورة/الصوت تدريجيًا، عند البدء في التسجيل. (ظهور تدريجي)
تختفي الصورة/الصوت تدريجيًا، عند إيقاف التسجيل مؤقتًا. (اختفاء تدريجي)
● يلغى إعداد التداخل عند توقف التسجيل.

■ لاختيار اللون المراد عرضه أثناء الظهور/الاختفاء التدريجي

MENU : [ضبط التصوير] ← [لون التداخل] ← [أبيض] أو [أسود]

● تصبح الصور المصغرة للمشاهد المسجلة باستخدام وظيفة التداخل سوداء (أو بيضاء).



تزيد هذه الوظيفة من سطوع الأجزاء الموجودة في الظل وتضعب رؤيتها، وتحد من تشبع الضوء الأبيض في الأجزاء المشرقة في الوقت ذاته. ويمكن تسجيل الأجزاء المشرقة والمظلمة بوضوح.

● إذا كانت هناك أجزاء مظلمة أو مشرقة جدًا، أو كان الإشراف غير كافٍ، فربما يكون التأثير غير واضح.



وظيفة PRE-REC



لا تدع لقطة تفوتك.

تتيح هذه الوظيفة بدء تسجيل الصور والصوت قبل ثلاث ثوانٍ تقريباً من الضغط على زر بدء/إيقاف التسجيل. تظهر الأيقونة [PRE-REC] على الشاشة.

● قم بتوجيه الكاميرا نحو الهدف المراد تصويره مسبقاً.

● لا يُسمع صوت أي نغمة.

● يتم إلغاء وظيفة PRE-REC (التسجيل المسبق) في الحالات التالية.

– اضغط على زر التسجيل/العرض

– المس أيقونة تغيير نمط التسجيل

إخراج بطاقة SD

– لمس [MENU]

– [V270]

الضغط على زر Wi-Fi

– إيقاف تشغيل الكاميرا

– بدء التسجيل.

– بعد مرور 3 ساعات.

● بعد ضبط PRE-REC (التسجيل المسبق)، إذا بدأ التسجيل بعد مرور أقل من 3 ثواني، لا يمكن تسجيل

الصور المتحركة التي جرى التقاطها قبل الضغط على زر بدء/إيقاف التسجيل.

● ستختلف الصور المعروضة على هيئة صور مصغرة في نمط العرض عن الصور المتحركة المعروضة عند بدء العرض.



الموقت الذاتي

تتيح هذه الوظيفة تسجيل الصور الثابتة من خلال الموقت.

كلما جرى اختيار الأيقونة، تتغير الإشارة المعروضة بمقدار إعداد واحد بالترتيب التالي:

● 10 (يتم التسجيل بعد 10 ثوانٍ) ← 20 (يتم التسجيل بعد ثانيتين) ← يتم إلغاء الإعداد

● عند الضغط على زر ، تؤمض الأيقونة 10 أو 20 للمدة المحددة قبل تسجيل الصورة الثابتة. بعد التسجيل، يُلغى الموقت الذاتي.

● في وضع التركيز التلقائي، في حالة الضغط على زر  إلى المنتصف مرة واحدة، ثم إلى آخره، فإن العدسة تركز على الهدف عند الضغط على الزر إلى منتصفه. إذا جرى الضغط على زر  إلى آخره مرة واحدة، فإن العدسة تقوم بالتركيز على الهدف قبل التسجيل مباشرة.

لإيقاف الموقت في منتصف العملية

المس [إلغاء].

● يعد ضبط الموقت الذاتي على 20 طريقة جيدة لمنع اهتزاز الصورة عند الضغط على زر  أثناء استخدام حامل ثلاثي القوائم، وما شابه.



التباين الذكي

يعمل هذا النمط على إضاءة المناطق المظلمة؛ حتى يمكن تسجيل الصور بوضوح.

● إذا كانت هناك أجزاء مظلمة جداً، أو كان الإشراف غير كافٍ، فربما يكون التأثير غير واضح.



تزيد هذه الوظيفة من سطوع الصورة؛ لمنع ظهور الهدف المصوّر داكنًا، إذا كانت خلفيته مضاءة.



يمكن التقاط صور أكثر روعة عن طريق التركيز على الهدف عن قرب وتظليل الخلفية.

- يمكن للكاميرا التركيز على الهدف من مسافة تصل إلى 1.1 م تقريبًا.
- عندما تضبط وظيفة تضخيم الصورة البعيدة، يتغير معدل تكبير الزوم تلقائيًا إلى أحد المستويات التالية. ففي نمط تسجيل الصور الثابتة، يعتمد المستوى على إعداد حجم الصورة. وفي حالة خفض معدل تكبير الزوم إلى مستوى دون القيم التالية، ستُغَى وظيفة تضخيم الصورة البعيدة.

(نمط تسجيل الصور المتحركة)

— 62× (عندما يكون معدل تكبير الزوم قبل ضبط وظيفة تضخيم الصورة البعيد 62× أو أقل)

(نمط تسجيل الصور الثابتة)

— 62× (عندما يكون حجم الصورة مضبوطًا على [16:9 10M]/[16:9 2.1M]، ويبلغ معدل تكبير الزوم قبل ضبط

وظيفة تضخيم الصورة البعيدة 62× أو أقل)

— 52× (عندما يكون حجم الصورة مضبوطًا على [4:3 7.4M]/[4:3 0.3M]، ويبلغ معدل تكبير الزوم قبل ضبط

وظيفة تضخيم الصورة البعيدة 52× أو أقل)

— 51× (عندما يكون حجم الصورة مضبوطًا على [3:2 7.7M]/[3:2 2M]، ويبلغ معدل تكبير الزوم قبل ضبط

وظيفة تضخيم الصورة البعيدة 51× أو أقل)

عامل المقياس عند ضبط [مثبت صورة بصري] على [Standard]، وميزة التصوير المستوي على وضع الإيقاف.



يمكنك التحقق من استواء الصورة أثناء تسجيل الصور المتحركة والثابتة أو عرضها. ويمكن استخدام هذه الوظيفة لتقييم توازن تركيب الصورة.

تتغير الإرشادات كلما تم الضغط على الأيقونة.

← [] ← [] ← [] ← إلغاء الإعداد

- لا تظهر الإرشادات على الصور التي تم تسجيلها بالفعل.



تتيح هذه الوظيفة تسجيل صور ملونة في حالات الإضاءة شديدة الانخفاض. (الحد الأدنى من شدة الإضاءة المطلوبة: 1 لكس تقريبًا)

- تُعرض المشاهد المسجلة، كما لو كانت بلا إطارات.
- إذا تم ضبط هذا النمط في مكان ذي إضاءة مشرقة، فقد يكون لون الشاشة ضاربًا إلى البياض لفترة من الوقت.
- قد تظهر بعض النقاط المضنية التي لا تكون مرئية في العادة، غير أن ذلك لا يدل على وجود خلل وظيفي.
- يوصى باستخدام حامل ثلاثي القوائم.
- قد يصبح نمط التركيز التلقائي بطيئًا بعض الشيء في الأماكن الأكثر إعتامًا. إلا أن هذا أمر طبيعي.

وظائف التسجيل الخاصة بالقوائم

[وضعية التسجيل]



هذه الوظيفة مطابقة لتمط المشهد ضمن نمط التسجيل. (← 40)

يجري تعديل سرعة الغالق وقيمة فتحة العدسة وغيرها من الإعدادات تلقائيًا طبقًا للمشهد الذي ترغب في تسجيله.

• يُعرض هذا العنصر في القائمة فقط عند ضبط [تسجيل منظم] ضمن نمط التحكم الإبداعي. (← 46)

MENU : [ضبط التصوير] ← [وضعية التسجيل] ← الإعداد المطلوب

[إيقاف]:

إلغاء الإعداد

رياضة:

تقليل اهتزاز المشاهد سريعة الحركة بواسطة العرض البطيء والإيقاف المؤقت للعرض

تصوير الوجه:

إبراز صور الأشخاص وتمييزها عن الخلفية

بشرة محسنة:

تعمل هذه الوظيفة على إظهار ألوان البشرة بصورة محسنة وأكثر جاذبية

ضوء كشاف:

تحسين الجودة، عندما تكون الإضاءة المسلطة على الهدف لأمعة.

تلح:

تحسين جودة الصورة عند التصوير في المناطق الثلجية.

شاطئ:

زيادة إشراق اللون الأزرق للسماء أو البحر

غروب الشمس:

زيادة إشراق اللون الأحمر عند شروق الشمس وغروبها

منظر:

التقاط مناظر للفضاء

ألعاب نارية:

التقاط صور جميلة للألعاب النارية في الليل

منظر ليلي:

التقاط مناظر جميلة في وقت المساء أو الليل

ضوء منخفض:

تصوير المشاهد المظلمة، كالتي يتم التقاطها في وقت الغسق

• يرجى الرجوع إلى صفحة 47 للحصول على تفاصيل حول تأثير كل نمط على حدة.



اضبط الحد الأقصى لمعدل الزوم لنمط تسجيل الصور المتحركة.

MENU : [ضبط التصوير] ← [نمط الزوم] ← الإعداد المطلوب

[إيقاف Zoom.i]: حتى 2×62

[Zoom 90*i*]: تتيح لك وظيفة الزوم الحفاظ على جودة الصور عالية الدقة. (حتى $90 \times$)

[زوم رقمي $150 \times$]: الزوم الرقمي (حتى $150 \times$)

[زوم رقمي $3000 \times$]: الزوم الرقمي (حتى $3000 \times$)

* معدل تكبير الزوم عند ضبط [مثبت صورة بصري] على [Standard]، وميزة التصوير المستوي على وضع الإيقاف.

- تقل جودة الصور المسجلة، كلما زاد معدل تكبير الزوم الرقمي.
- لا يمكن استخدام هذه الوظيفة في نمط تسجيل الصور الثابتة.



يعمل هذا الإعداد على تغيير تنسيق تسجيل الصور المتحركة.

MENU : [ضبط التصوير] ← [شكل التسجيل] ← الإعداد المطلوب

[AVCHD]: ضبط تنسيق التسجيل على AVCHD. (← 2)

[MP4/iFrame]: ضبط تنسيق التسجيل على MP4/iFrame. (← 2)

- الإعداد الافتراضي لهذه الوظيفة هو نمط [AVCHD].



يمكنك تغيير جودة الصورة وتنسيق التسجيل للصور المتحركة المراد تسجيلها. كما تتغير تنسيقات التسجيل التي يمكن ضبطها طبقاً لإعداد [شكل التسجيل].

MENU : [ضبط التصوير] ← [نمط تسجيل] ← الإعداد المطلوب

● عند ضبط [شكل التسجيل] على [AVCHD]

ضبط تنسيق التسجيل على 1080/50i. :[HE]/[HG]/[HA]/[PH]
(B) ←→ (A)

ضبط تنسيق التسجيل على 1080/50p. :¹[1080/50p]

(A) الاهتمام بجودة الصورة

(B) الاهتمام بوقت التسجيل

● عند ضبط [شكل التسجيل] على [MP4/iFrame]

ضبط تنسيق التسجيل على 1080/50p. :²[1080]

ضبط تنسيق التسجيل على 720/25p. :²[720]

ضبط تنسيق التسجيل على iFrame. :³[iFrame]

*1 يتيح لك هذا الخيار التسجيل بتنسيق 1080/50p (1080×1920/50 progressive)؛ وهو ما يعد أعلى جودة صورة لهذه الكاميرا.

*2 يعد [1080] و [720] نمطي التسجيل المناسبين للعرض أو التحرير على جهاز كمبيوتر.

*3 يتناسب تنسيق [iFrame] مع نظام التشغيل Mac iMovie وغيره). ويوصى به عند استخدام كمبيوتر Mac.

● الوقت المتاح للتسجيل أثناء استخدام البطارية (← 12)

● الإعداد الافتراضي لهذه الوظيفة هو نمط [HG].

● يرجى الرجوع إلى صفحة 187 للحصول على تفاصيل حول الوقت التقريبي المتاح للتسجيل.

● في حالة تحريك الكاميرا بكثرة أو تحريكها بسرعة، أو عند تسجيل هدف سريع الحركة، قد يظهر تشويش فسيقائي على الصورة المعروضة.



تظهر الأوجه التي تم التعرف عليها محاطة بإطارات.

MENU : [ضبط التصوير] ← [إطار الوجه] ← الإعداد المطلوب

[رئيسي]:

يظهر إطار الوجه حسب الأولوية فقط.

[جميع]:

تعرض جميع إطارات التعرف على الأوجه.

[إيقاف]:

إلغاء الإعداد.

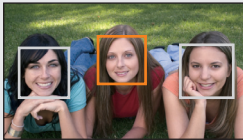

● يتم عرض 5 إطارات بحد أقصى. وتظهر الأوجه الأكبر والأوجه الأقرب من منتصف الشاشة بصورة أوضح عما سواها.

■ إطار الوجه حسب الأولوية

يُعرض إطار الوجه حسب الأولوية باللون البرتقالي. يتم إجراء التركيز، وتعديل درجة الإسراق، تبعًا لإطار الوجه حسب الأولوية.

- يُعرض إطار الوجه حسب الأولوية فقط مع نمط تصوير الوجه في النمط التلقائي الذكي، أو النمط التلقائي الذكي بلاس.
- يختص الإطار الأبيض بالتعرف على الوجه فقط.
- سيتم ضبط التركيز على إطار الوجه حسب الأولوية، عند الضغط على زر  إلى منتصفه، أثناء تسجيل الصور الثابتة. وسيتحول إطار الوجه حسب الأولوية إلى اللون الأخضر عند ضبط التركيز.

■ [مقياس المستوى]

تعرض هذه الوظيفة الإمالة الأفقية/الرأسية للكاميرا باستخدام مقياس إلكتروني.

MENU : [ضبط التصوير] ← [مقياس المستوى] ← [تشغيل]

■ لتصحيح الإمالة

(الاتجاه الرأسي)

(الاتجاه الأفقي)

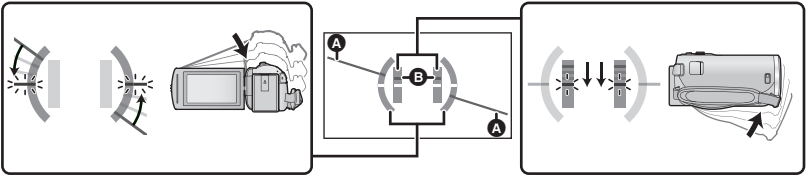

عند تصحيح الإمالة ناحية اليسار

عند تصحيح الإمالة لأسفل

- يظهر عرض الإمالة الأفقية **A** وعرض الإمالة الرأسية **B** باللون الأصفر في حالة وجود إمالة بالفعل، وباللون الأخضر عندما لا تكاد توجد إمالة.
- يبلغ الحد الأقصى لزوايا عرض الإمالة 45 درجة في الاتجاه الأفقي، و10 درجة في الاتجاه الرأسي.
- لا يؤثر المقياس الإلكتروني على الصور الفعلية المسجلة.

- لا يُعرض المقياس الإلكتروني عندما تسجل صورًا لنفسك، أو عند إغلاق شاشة LCD مع توجيه الشاشة إلى الخارج.
- قد يحدث خطأ بزوايا قدرها درجة واحدة تقريبًا، حتى عندما تكون الإمالة في الوضع الصحيح.
- قد لا يُعرض المقياس الإلكتروني عرضًا صحيحًا في الحالات التالية:
 - تحريك الكاميرا
 - توجيه الكاميرا لأعلى أو لأسفل بزوايا عمودية تقريبًا

إذا كانت الكاميرا تتعرض للحركة المستمرة رأسًا على عقب من وضعها الأفقي العادي، أثناء تسجيل الصور المتحركة، فإنها تدخل تلقائيًا في نمط إيقاف المؤقت للتصوير.

MENU : [ضبط التصوير] ← [نمط AGS] ← [تشغيل]

- يمكن أن تنشط وظيفة AGS، وتتسبب في إيقاف التسجيل مؤقتًا، في حال قيامك بتسجيل هدف يقع أعلى أو أسفل منك مباشرة.

[تخفيف سرعة الغالق]

يمكنك تسجيل صور مشرقة، حتى في الأماكن المظلمة من خلال تخفيف سرعة الغالق.

- انتقل إلى النمط اليدوي. (← 49)

MENU : [ضبط التصوير] ← [تخفيف سرعة الغالق] ← [تشغيل]

- يتم ضبط سرعة الغالق على 1/25 أو أكثر اعتمادًا على درجة الإضاءة المحيطة.

- لا يمكن استخدام هذه الوظيفة في نمط تسجيل الصور الثابتة.
- عندما تصبح سرعة الغالق 1/25، تظهر الشاشة كما لو كانت بعض الإطارات غير موجودة، وقد تظهر الصور الشبحية (تأثير الصورة السابقة على الصورة اللاحقة).

[Digital Cinema Colour]

تتيح تسجيل صورة متحركة ذات ألوان أكثر إشراقًا باستخدام تقنية x.v.Colour™.

- انتقل إلى النمط اليدوي. (← 49)

- اضبط [شكل التسجيل] على [AVCHD]. (← 63)

MENU : [ضبط التصوير] ← [Digital Cinema Colour] ← [تشغيل]

- لتصبح الألوان أقرب إلى الألوان الحقيقية، وصل كبل HDMI صغير (ملحق) بتلفزيون يدعم تقنية x.v.Colour™.

- عند عرض الصور المتحركة، التي سبق تسجيلها أثناء ضبط هذه الوظيفة على [تشغيل]، باستخدام تلفزيون غير متوافق مع تقنية x.v.Colour™، قد لا تظهر الألوان عندئذٍ جيدًا.
- عند عرض الصور باستخدام أجهزة غير متوافقة مع تقنية x.v.Colour™، يوصى بتسجيل الصور بعد ضبط هذه الوظيفة على [إيقاف].
- تقنية x.v.Colour™ عبارة عن اسم للأجهزة التي تتوافق مع تنسيق xvYCC، وهو أحد المعايير الدولية لمساحات الألوان المتسعة الخاصة بالصور المتحركة، والتي تخضع لقوانين نقل الإشارة.

[دليل للتصوير]

تظهر رسالة عند تحريك الكاميرا بصورة سريعة.

MENU : [ضبط التصوير] ← [دليل للتصوير] ← [تشغيل]

عند ظهور رسالة "سرعة عالية عند الحركة الاستعرافية"، قم بتحريك الكاميرا ببطء أثناء التسجيل.

- لن تظهر الرسالة أثناء إيقاف التسجيل مؤقتًا. (تظهر الرسالة، حتى في حالة إيقاف التسجيل مؤقتًا، إذا تم ضبط [عرض توضيحي] على [تشغيل]).

[وقف الضجيج]

يعمل هذا النمط على الحد من ضجيج الرياح الذي ينفذ في الميكروفونات الداخلية.

- انتقل إلى النمط اليدوي. (← 49)

MENU : [ضبط التصوير] ← [وقف الضجيج] ← [تشغيل]

- الإعداد الافتراضي لهذه الوظيفة هو [تشغيل].
- عند الانتقال إلى النمط التلقائي الذكي/النمط التلقائي الذكي بلاس، يُضبط [وقف الضجيج] على [تشغيل]، ولا يمكن تغيير هذا الإعداد.
- قد لا يمكن رؤية التأثير بالكامل اعتمادًا على ظروف التسجيل.

[إعداد الميكروفون]

يمكن تعديل إعداد التسجيل الخاص بالميكروفون الداخلي.

MENU : [ضبط التصوير] ← [إعداد الميكروفون] ← الإعداد المطلوب

[إستيريو]: يتم تسجيل الصوت القادم من اتجاهين مختلفين في قناتين من خلال ميكروفونات الاستريو الموجهة نحو الأمام.

[الزوم]: يجري تسجيل الصوت مع تغيير الاتجاه بالزمن مع عملية الزوم. ويمكن تسجيل الأصوات القريبة من مقدمة الكاميرا بشكل أوضح، في حالة التكبير (لقطة مقربة)، كما أن الأصوات المحيطة يجري تسجيلها بدرجة أكثر واقعية في حالة التصغير (التصوير بزوايا عريضة).

- سيُحول [إعداد الميكروفون] إلى [إستيريو] عند ضبط [شكل التسجيل] على [MP4/iFrame].



يمكن تعديل مستوى دخل الميكروفونات الداخلية عند التسجيل.
1 اختر القائمة.

[MENU] : [ضبط التصوير] ← [مستوى الصوت] ← الإعداد المطلوب

[تلقائي]: يتم تنشيط وظيفة التحكم في الكسب التلقائي AGC، وتعديل مستوى التسجيل تلقائيًا.

[ضبط]: يمكن ضبط مستوى التسجيل المطلوب. تنتشط وظيفة AGC، ويجري الحد من تشويش الصوت.

[ضبط]: يمكن ضبط مستوى التسجيل المطلوب. ويُسجل الصوت بجودة عادية.



- A يسار
B يمين
C مستوى دخل الميكروفون

2 (عند اختيار [ضبط] / [ضبط OFF] / [ضبط])

المس [←] / [→] لإجراء التعديل.

- قم بتعديل مستوى دخل الميكروفون بحيث لا يظهر شريطا قيمة الكسب باللون الأحمر. (وإلا، فإن الصوت يكون مشوشًا). اختر إعدادًا أقل لمستوى دخل الميكروفون.

3 المس [إدخال].

- المس [إنهاء] لاستكمال الإعداد.
- يظهر [2ch] (عداد مستوى دخل الميكروفون) على الشاشة.

• لا يمكنك التسجيل، والصوت مكتوم تمامًا.

[تعديل الصورة]



- تعمل هذه الوظيفة على تعديل مستوى جودة الصورة أثناء التسجيل.
- قم بإجراء التعديل من خلال توصيل الإخراج بجهاز تلفزيون، أثناء تعديل جودة الصورة.
- لا يتغير هذا الإعداد عند التبديل بين نمط تسجيل الصور المتحركة، ونمط تسجيل الصور الثابتة.
- انتقل إلى النمط اليدوي. (← 49)
- 1 اختر القائمة.

[MENU] : [ضبط التصوير] ← [تعديل الصورة]

2 المس عناصر الإعداد المطلوبة.

- [دقة الصورة]: وضوح الحواف
[تعديل اللون]: عمق لون الصورة
[درجة الإضاءة]: إشراق الصورة
[تعديل WB]: توازن ألوان الصورة

3 المس [←] / [→] لتعديل الإعدادات.

4 المس [إدخال].

- المس [إنهاء] لاستكمال الإعدادات.
- تظهر الأيقونة  على الشاشة.

[حجم الصورة]

كلما ارتفع عدد وحدات البكسل، يزداد وضوح الصورة عند الطباعة.

MENU : [الصور] ← [حجم الصورة] ← الإعداد المطلوب

■ حجم الصورة وأقصى معدل للزوم في نمط تسجيل الصور الثابتة

ستتغير نسبة الأبعاد تبعًا لحجم الصورة.

[16:9]: نسبة أبعاد تلفزيون عالي الدقة، أو ما شابه

[4:3]: نسبة أبعاد تلفزيون 4:3

[3:2]: نسبة أبعاد كاميرا أفلام تقليدية أو مطبوعات (مثل المطبوعات بحجم L)

الزوم البصري الإضافي (← 38)	نسبة الأبعاد	حجم الصور	
1*_	[16:9]	2376×4224	[16:9] 10M
1*_		1080×1920	[16:9] 2.1M
2*_	[4:3]	2352×3136	[4:3] 7.4M
100×		480×640	[4:3] 0.3M
3*_	[3:2]	2272×3408	[3:2] 7.7M
3*_		1152×1728	[3:2] 2M

1* لا يمكن استخدام الزوم البصري الإضافي. يبلغ أقصى معدل تكبير للزوم $62\times$.

2* لا يمكن استخدام الزوم البصري الإضافي. يبلغ أقصى معدل تكبير للزوم $52\times$.

3* لا يمكن استخدام الزوم البصري الإضافي. يبلغ أقصى معدل تكبير للزوم $51\times$.

• الإعدادات الافتراضية لهذه الوظيفة هي [16:9] 10M في نمط تسجيل الصور الثابتة.

• يبلغ حجم الصور الثابتة الملتقطة في نمط تسجيل الصور المتحركة [21M] (1080×1920).

• قد يصبح التسجيل أطول حسب حجم الصورة.

• يرجى الرجوع إلى صفحة 188 للحصول على تفاصيل حول عدد الصور القابلة للتسجيل.

• عند ضبط حجم الصورة على [4:3] 7.4M أو [4:3] 0.3M أو [3:2] 7.7M أو [3:2] 2M، قد تظهر خطوط

سوداء على يسار الشاشة ويمينها.

• قد يتم قطع حواف الصور الثابتة المسجلة على الكاميرا بنسبة أبعاد 16:9 عند الطباعة. افحص الطباعة أو راجع استوديو

التصوير قبل الطبع.



يمكنك إضافة صوت للغالق عند تسجيل الصور الثابتة.

MENU : [الصور] ← [صوت الغالق] ← الإعداد المطلوب

⏮ : مستوى صوت منخفض

⏭ : مستوى صوت مرتفع

⏹ : إلغاء الإعداد.

● لا يصدر صوت للغالق في نمط تسجيل الصور المتحركة.

عمليات العرض

عرض الصور المتحركة باستخدام أيقونات التشغيل



للحصول على تفاصيل حول عمليات العرض الأساسية، راجع صفحة 25.

خطوات التشغيل	شاشة العرض	عملية العرض
المس شاشة LCD، ثم انتقل من اليمين إلى اليسار (من اليسار إلى اليمين) أثناء العرض.	أثناء العرض 	تخطي التشغيل (إلى بداية أحد المشاهد)
في حالة الإيقاف المؤقت للعرض، المس  مع الاستمرار. (يستخدم  لترجيع العرض ببطء) يتم العرض بشكل بطيء أثناء اللمس. <ul style="list-style-type: none"> يتم استرجاع العرض العادي عند لمس . عند عرض الصور بالحركة البطيئة في الاتجاه المعاكس، سيجري عرضها بصفة مستمرة بمعدل 2/3 من سرعة العرض العادي تقريبًا (بفواصل زمنية مقدارها 0.5 ثانية). سيجري عرض المشاهد المسجلة بتنسيق MP4 [1080] أو [720] بالحركة البطيئة بفواصل زمنية قدرها 0.5 ثانية. سيجري عرض المشاهد ذات تنسيق iFrame والمشاهد المحفوظة بتنسيق MP4 (360×640/25p) بالحركة البطيئة بفواصل زمنية قدرها ثانية واحدة. 	العرض البطيء	
في حالة الإيقاف المؤقت للعرض، المس  . (المس  لتقديم الإطارات بمقدار إطار في المرة الواحدة في الاتجاه المعاكس.) <ul style="list-style-type: none"> يتم استرجاع العرض العادي عند لمس . في حالة تقديم الصور في الاتجاه المعاكس بمعدل صورة في المرة الواحدة، فسيتم عرضها بفواصل زمنية مقدارها 0.5 ثانية بين كل منها. سيجري عرض إطار تلو الآخر للمشاهد المسجلة بتنسيق MP4 [1080] أو [720] بفواصل زمنية قدرها 0.5 ثانية. سيجري عرض إطار تلو الآخر للمشاهد ذات تنسيق iFrame والمشاهد المحفوظة بتنسيق MP4 (360×640/25p) بفواصل زمنية قدرها ثانية واحدة. 	أثناء الإيقاف المؤقت 	عرض إطار تلو الآخر

خطوات التشغيل	شاشة العرض	عملية العرض
<p>المس شريط العرض المباشر ، أو اسحبه أثناء لمس.</p> <p>● يتخطى العرض منتقلاً إلى الموضع الذي تعرض للمس أو السحب أثناء اللمس.</p>	<p>أثناء الإيقاف المؤقت</p> 	<p>العرض المباشر</p>

إنشاء صورة ثابتة من صورة متحركة



يمكن حفظ صورة واحدة من الصورة المتحركة كصورة ثابتة. يُحدّد حجم الصور المراد تسجيلها حسب نوع المشهد بها.

حجم الصور	نوع المشهد
(1080×1920) 2.1M	<p>مشاهد AVCHD</p> <p>المشاهد المسجلة بتنسيق التسجيل [MP4/iFrame]</p> <p>المشاهد المحفوظة بتنسيق MP4 (720×1280/25p)</p>
(360×640) 0.2M	<p>المشاهد المحفوظة بتنسيق MP4 (360×640/25p)</p>

اضغط على زر  إلى آخره في الموضع المراد حفظه كصورة ثابتة أثناء العرض.

- من الملائم استخدام الإيقاف المؤقت والعرض البطيء وعرض الإطار تلو الآخر.
- سيتم تسجيل الصورة الثابتة بنفس تاريخ تسجيل الصورة المتحركة.
- ستختلف جودة الصورة المسجلة عن جودة الصورة الثابتة العادية.



يتم عرض إحدى الصور الخاصة بأحد المشاهد كصورة مصغرة حسب معيار البحث المحدد. ويمكن عرض المشهد من أي نقطة ترغب في مشاهدتها، وإن كانت في وسطه.

- ادفع ذراع الزوم تجاه Q، ثم غير عرض الصور المصغرة إلى فهرسة الصور حسب الأهمية والوقت. (← 26)



1 المس

• لعرض الصفحة التالية (السابقة):

– اسحب عرض الصور المصغرة لأعلى (لأسفل) أثناء لمسه.

– المس ▲ (لأعلى) / ▼ (لأسفل) بذراع تمرير الصور المصغرة. (← 26)

2 المس معيار البحث المطلوب.

[3 ثواني]/[6 ثواني]/[12 ثانية]/[دقائق]/[الوجه]/[إبراز]

- * لا يمكن ضبط هذا الإعداد أثناء عرض مشاهد ذات تنسيق MP4/iFrame.
- عند اختيار [الوجه]، سيجري اختيار الجزء الذي جرى التعرف على الوجه له من المشاهد التي تبين أنها ذات تسجيل واضح. وسيتم عرض هذه الأجزاء على شكل صور مصغرة.
- سيتم التعرف على الجزء المسجل بوضوح وعرضه على هيئة صور مصغرة، في حالة اختيار [إبراز].

3 (عند اختيار [دقائق])

المس ▲/▼ لضبط الوقت.

- يمكن ضبط هذا الإعداد على 60 دقيقة بحد أقصى.
- المس [إدخال].

4 المس الصورة المصغرة المراد عرضها.

- يمكن عرض الصورة المصغرة التالية (السابقة) بلمس ◀/▶.

تكرار العرض



يبدأ عرض المشهد الأول بعد انتهاء المشهد الأخير.

MENU : [إعداد فيديو] ← [تكرار العرض] ← [تشغيل]

تظهر إشارة ⌂ على طريقة عرض الشاشة الكاملة.

- يتم عرض كافة المشاهد بشكل متكرر. (عند عرض الصور المتحركة حسب التاريخ، تُعرض كافة المشاهد في التاريخ المحدد على نحو متكرر.)



في حالة توقف عرض أحد المشاهد قبل إتمامه، يمكن استئناف العرض من نقطة التوقف.

MENU : [إعداد فيديو] ← [استعادة] ← [تشغيل]

في حالة توقف عرض إحدى الصور المتحركة، تظهر أيقونة «>>>» على طريقة عرض الصور المصغرة للمشاهد المتوقف.

- يجري مسح وضع الاستئناف المخزن في الذاكرة، إذا أوقفت تشغيل الكاميرا، أو ضغطت على زر التسجيل/العرض. (لا يتغير إعداد [استعادة].)

تقريب الصور الثابتة أثناء العرض (زوم العرض)



يمكنك التقريب عن طريق لمس الصورة الثابتة أثناء عرضها.

1 المس الجزء الذي تريد تقريبه لمسًا مطولاً أثناء عرض الصورة الثابتة.

- سَتُعرض الصورة بحجم مكبّر بترتيب العرض العادي التالي (1×) ← 2× ← 4×. المس الشاشة لمسًا مطولاً لإجراء التكبير بدءًا من العرض العادي (1×) حتى 2×. والمس الشاشة لإجراء التكبير بدءًا من 2× حتى 4×.
- يجري تقريب الصورة الثابتة، ويعتبر الجزء الملموس هو مركز الصورة عند التقريب.



A موضع الزوم المعروف

2 انتقل إلى الموضع المكبر بلمس

- أو اسحب إصبعك أثناء لمس الشاشة.
- يُعرض موقع الزوم لمدة ثانية واحدة تقريبًا أثناء التقريب (الإبعاد)، أو تحريك الجزء المعروف.

إبعاد الصور الثابتة المقربة

- المس للإبعاد. (4× ← 2× ← 1×)
- المس [1×] للعودة إلى طريقة العرض العادية (1×).

- يمكنك أيضًا إجراء عمليات التزويم باستخدام ذراع الزوم.
- كلما قُرِّبت الصورة، قلت جودتها.

وظائف العرض المختلفة

عرض الصور المتحركة/الصور الثابتة حسب التاريخ



يمكن عرض المشاهد أو الصور الثابتة التي تم تسجيلها في نفس اليوم بشكل متتابع.

1 المسس أيقونة اختيار التاريخ. (← 18)



أ أيقونة اختيار التاريخ

2 المسس تاريخ العرض.

تُعرض المشاهد أو الصور الثابتة المسجلة في التاريخ المحدد كصور مصغرة.

3 المسس المشهد أو الصورة الثابتة المراد عرضها.

- إذا ضغطت على زر التسجيل/العرض للتبديل بين نمط التسجيل ونمط العرض، فسُتعرض شاشة [جميع] مرة أخرى.
- في حالات كذلك الموضحة فيما يلي، تُجمَع المشاهد والصور الثابتة على نحو منفصل على قائمة التواريخ، وقد يُضاف -1، -2... بعد التاريخ:

- عند زيادة عدد المشاهد عن 99 مشهداً
- عند زيادة عدد الصور الثابتة عن 999 صورة
- عند تغيير [نمط تسجيل] في [AVCHD]
- عند التسجيل بنمط التحكم الإبداعي.
- في حالة التسجيل في نمط التسجيل غير المنتهي
- [V270]
- عند التسجيل بوظيفة المراقبة المنزلية. (← 123)
- عند الحفظ بالتعديل اليدوي (← 84)
- عند إجراء [إعادة ضبط الأرقام]

- تُجمَع المشاهد والصور الثابتة التالية ضمن قائمة التاريخ على نحو منفصل، وتُعرض الأيقونات بحسب الفئة:

الأيقونة المعروضة	المشهد أو الصورة الثابتة
50p	المشاهد المسجلة بإعداد [1080/50p] ضمن تنسيق [AVCHD]
1080	المشاهد المسجلة بإعداد [1080] ضمن تنسيق [MP4/iFrame]
720	المشاهد المسجلة بإعداد [720] ضمن تنسيق [MP4/iFrame]
Frame	المشاهد المسجلة بإعداد [iFrame] ضمن تنسيق [MP4/iFrame]
↓	الصور الثابتة المنشأة من صور متحركة
L _{ALL}	المشاهد المحفوظة بواسطة وظيفة العرض الذكي للمشاهد (← 81)
720	المشاهد المحفوظة بتنسيق MP4 (720×1280/25p) (← 94)
360	المشاهد المحفوظة بتنسيق MP4 (360×640/25p) (← 94)

عرض المشاهد المميزة



يُستخرج الجزء المسجل بوضوح من مشاهد متعددة، ويمكن عرضه أو تخزينه خلال مدة زمنية قصيرة مع إضافة تأثيرات وموسيقى.

- ومن الممكن أيضاً إنشاء عرض ذكي للمشاهد الأصلية باستعراض مشاهدك المفضلة، والإعداد لاستخراج تلك المشاهد. لا يمكن استخدام العرض الذكي للمشاهد مع مشاهد MP4/iFrame.



1 المس أيقونة L_{ALL}. (← 18)

2 المس التأثير المطلوب.

- [بواب]: موصى به لمشهد احتفال.
- [طبيعية]: موصى به للمشاهد الطبيعية.
- [كلاسيكية]: موصى به للمشاهد البطيئة الحركة.
- [ديناميكية]: موصى به للمشاهد السريعة الحركة، كالمشاهد الرياضية.
- [CUSTOM]: اضبط تركيبة التأثير والموسيقى. (← 77)

- سيجري استخراج المشاهد المطابقة للتأثير، وعرضها بطريقة عرض الصور المصغرة.
- يجري إضفاء التأثيرات كالتضائل أو التصوير البطيء أو الثبات (التوقف المؤقت) أو العرض المختصر.
- تاريخ العرض هو آخر تاريخ جرى تسجيله في مشهد مقتبس.
- لتغيير الإعدادات، راجع صفحة 78.

3 المس على عرض الصور المصغرة.

4 اختر تشغيل العرض. (← 26)

- عند الانتهاء من العرض أو إيقافه، تُعرض شاشة اختيار [إعادة التشغيل] أو [حفظ] (← 81)، أو [الاختيار مجدداً] أو [إنهاء]. المس العنصر المطلوب.

- لا يمكن تخطي المشاهد وإجراء العرض البطيء والعرض صورة بصورة والعرض المباشر.
- لا تكون الصور المتحركة المسجلة بواسطة نمط التحكم الإبداعي متاحة للعرض الذكي للمشاهد.

■ إعداد التأثير المخصص

يتسنى لك الاستمتاع بالعرض الذكي للمشاهد بواسطة تأثيرك المفضل عن طريق إعداد مزيج من تأثير الصورة والموسيقى.



- 1 **المس [CUSTOM].**
- 2 **المس [إعدادات التأثير] أو [اختيار موسيقى].**

3 (عند اختيار [إعدادات التأثير])

المس التأثير المرغوب.

- عند تغيير [إعدادات التأثير]، فسيجري ضبط [اختيار موسيقى] بطريقة إعداد [إعدادات التأثير] ذاتها. (لضبط [إعدادات التأثير] و[اختيار موسيقى] على إعدادات مختلفة، فعليك بتغيير [اختيار موسيقى] بعد ضبط [إعدادات التأثير].)

(عند اختيار [اختيار موسيقى])

المس الصوت المطلوب.

- عند ضبط [إعدادات التأثير] على [لا يوجد]، فسيكون بإمكانك اختيار [بدون موسيقى]. وعند اختيار [بدون موسيقى]، يتم تشغيل الصوت الذي جرى تسجيله أثناء التصوير.

(لاختيار صوت الموسيقى)

المس [بدء].

- المس الخيار الآخر للموسيقى لتغيير الموسيقى المراد اختبارها.
- عند لمس [إيقاف]، يتم إيقاف تشغيل الموسيقى.



4 المس [إدخال].



المس [ضبط] لاختيار العنصر المراد تغييره.

[إعداد مشهد]1:

اختر المشهد أو التاريخ المراد عرضه.

[ضبط المشهد المفضل]2:

اضبط إعداد المشاهد المفضلة. (79 ←)

[مشاهدة المشهد المفضل]2:

اضبط إعداد تضمين المشاهد المضلة في العرض الذكي للمشاهد أو عدمه.

(79 ←)

[إعداد الأولوية]:

اختر الهدف لمنحه الأولوية في العرض. (79 ←)

[وقت تشغيل]:

اختر وقت العرض. (80 ←)

[ضبط العنوان]:

تحديد صورة الغلاف، وإدخال العنوان.

تُعرض هذه الإعدادات في البداية. (80 ←)

1* إذا لمست [ضبط] بالعرض الذكي للمشاهد عند عرض تقويم الطفل، لن يكون إعدادا [اختيار للتاريخ] و[اختيار للمشاهد]

متوفرين. (85 ←)

2* إذا لمست [ضبط] بالعرض الذكي للمشاهد عند عرض تقويم الطفل، لن تُعرض تلك العناصر. (85 ←)

● عندما تنتهي من تغيير الإعدادات، المس [إنهاء].

■ إعداد المشهد

1 (فقط عند بدء العرض الذكي للمشاهد من [ALL AVCHD])

المس تنسيق التسجيل للمشاهد المراد عرضه.

[1080/50i]/[1080/50p]

2 المس [اختيار للتاريخ] أو [اختيار للمشاهد].

3 (عند تحديد [اختيار للتاريخ])

المس التاريخ المراد عرضه.

● يمكن اختيار 7 أيام كحد أقصى.

● يتم اختيار التاريخ وإحاطته باللون الأحمر عند لمسها. المس التاريخ مرة أخرى لإلغاء العملية.

(عند تحديد [اختيار للمشاهد])

المس المشاهد المراد عرضها.

● يمكن تحديد ما يصل إلى 99 مشهدًا بالتتابع.

● عند لمس المشهد، يتم اختياره وعرض علامة ✓. المس المشهد مرة أخرى لإلغاء العملية.

4 المس [إدخال]/[إدخال].

■ استعراض المشاهد المفضلة

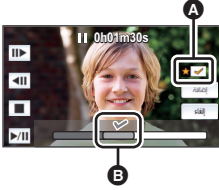

1 المس المشاهد المراد عرضها.

2 المس [إضافة]، ثم أضف الجزء المفضل.

● ستجري إضافة 4 ثوانٍ تقريباً قبل لمس [إضافة] وبعده باعتبارها مقطعاً مفضلاً.

● يتراوح عدد المشاهد المفضلة التي يمكن إضافتها من 1 إلى 14. (تختلف عدد المشاهد التي يمكن إضافتها باختلاف المشاهد المحددة.)

● يظهر عرض معاينة المشاهد المفضلة ✓ (A) باللون البرتقالي، كما يظهر عرض معاينة المشاهد المفضلة (B) على الشريط المنزلق.

● لإلغاء المقطع المفضل، اعرض المشهد حتى الموضع المحدد كمقطع مفضل، ثم المس [إلغاء].

● من الملائم استخدام العرض البطيء وعرض إطار تلو الآخر. (← 71)

3 المس أيقونة ■، ثم أوقف العرض.

● ستعود الكاميرا إلى شاشة عرض الصور المصغرة، وتُعرض العلامة النجمية ★ على المشاهد المضافة كمشاهد مفضلة.

4 المس [رجوع].

● قد لا تُعرض جميع المشاهد المحددة كمشاهد مفضلة اعتماداً على إعداد وقت العرض. (← 80)

إزالة المشاهد المفضلة من عرض الصور المصغرة



1 المس [Reset].

2 المس [جميعها] أو [اختيارها].

● ستختفي علامة الاختيار الموجودة على جميع المشاهد المفضلة عند اختيار [جميعها].

3 (عند تحديد [اختيارها] في الخطوة 2)

المس المشهد المراد إزالته.

■ عرض المشاهد المفضلة

المس [تشغيل] أو [إيقاف].

[تشغيل]: إدراج المشاهد المضافة في [ضبط المشهد المفضل] ضمن العرض الذكي للمشاهد.

[إيقاف]: عدم إدراج المشاهد المضافة في [ضبط المشهد المفضل] ضمن العرض الذكي للمشاهد.

■ إعدادات الأولوية

المس [لا يوجد] أو [الوجه].

● إذا لمست [الوجه]، تُمنح الأولوية للجزء المُعرّف عليه باعتباره وجه.

■ إعداد وقت العرض

المس وقت العرض.

[حوالي 90 ثانية]/[حوالي 3 دقائق]/[تلقائي]

- يبلغ الحد الأقصى لوقت العرض في نمط [تلقائي] 5 دقائق تقريباً.
- قد يصبح وقت العرض أقصر من الإعداد، بل قد لا يُعرض من الأصل، إذا ما كان الجزء المسجل بوضوح قصير المدة.

■ إعداد العنوان

1 المس [] / [] لاختيار قائمة العناوين المفضلة لديك.

[لا شيء]/[صورة رقم 1]/[صورة رقم 2]/[صورة رقم 3]/[صورة رقم 4]

- لن يُعرض العنوان والتاريخ عند اختيار [لا شيء].

2 المس [العنوان].



A أيقونة إدخال النص

3 أدخل العنوان.

- المس أيقونة إدخال النص في وسط الشاشة، ثم أدخل العنوان.
- بعد إدخال العنوان، المس [إدخال].

إدخال النص

- يمكن إدخال الرموز بسهولة دون تحريك المؤشر عند ضبط [وضعية المؤشر التلقائي] على [تشغيل]. (← 34)

وصف عملية التشغيل	الرمز
إدخال حرف.	[A] وغيرها من الحروف.
تحريك المؤشر يساراً أو يميناً.	[] / []
التبديل بين [a]/[A] (الحروف) و[&1] (الرموز/الأرقام).	[A/a/1]
إدخال مسافة فارغة.	[]
حذف حرف.	[حذف]
حذف الحرف السابق إذا كان المؤشر في مكان فارغ.	[حذف]
إنهاء إدخال النص.	[إدخال]

- يمكن إدخال 18 حروف كحد أقصى.

4 المس [إدخال] لإنهاء التسجيل.

- سيُعرض تاريخ المشهد الأول من العرض الذكي للمشهد باعتباره تاريخاً لباقي المشاهد.

- سيُحى العنوان الذي جرى إدخاله عند إيقاف تشغيل الكاميرا، أو انتهاء العرض الذكي للمشهد.

حفظ العرض الذكي للمشاهد

يمكن حفظ المشاهد المجمعّة في عرض ذكي للمشاهد باعتبارها مشهدًا واحدًا.
يمكن حفظ المشاهد المسجلة على بطاقة SD.

- 1 أوقف تشغيل العرض الذكي للمشاهد، أو انتظر حتى يبلغ نهايته.
- 2 المس [حفظ].
- 3 اختر التنسيق الذي تريد الحفظ به.

سُحِّظ المشاهد بجودة صورة ذات دقة عالية. :[AVCHD 1920×1080/50i]

سُحِّظ المشاهد بجودة صورة يتيح لك تحميلها عبر الإنترنت بجودة صورة أعلى. مع العلم بأن هذا التنسيق يدعم العرض على جهاز كمبيوتر. :[MP4 1280×720/25p]

سُحِّظ المشاهد بجودة صورة تتيح لك تحميلها عبر الإنترنت بسرعة أعلى. مع العلم بأن هذا التنسيق يدعم العرض على جهاز كمبيوتر. :[MP4 640×360/25p]

(في حالة اختيار [AVCHD 1920×1080/50i])

- يجري تحويل المشاهد المسجلة بتنسيق 1080/50p إلى 1080/50i (جودة صورة ضمن [HA] [نمط التسجيل])، ثم حفظها بعد ذلك.

- المشاهد المسجلة بتنسيق 1080/50i يجري تسجيلها بتنسيق [HA] بغض النظر عن [نمط التسجيل] ([PH]/[HA]/[HG]/[HE]) لمشهد ما.

4 المس [تعم].

5 المس [إنهاء].

- تُعرض أيقونة  في العرض المصغر للمشاهد المحفوظة بواسطة العرض الذكي للمشاهد.



يمكنك دمج المشاهد أو الأجزاء المرغوبة بالترتيب الذي جرى تسجيلها به من أجل عرضها أو حفظها باعتبارها مشهداً واحداً مع إضافة موسيقى.

● لا يمكن استخدام التعديل اليدوي مع مشاهد MP4/iFrame.

1 اختر القائمة.

MENU : [تحرير مشهد] ← [تعديل يدوي]

2 المس [1080/50p] أو [1080/50i].

● المس [إدخال].

● تُعرض الصور المصغرة لكل مشهد على حدة.

3 اختر المشهد أو جزء من المشهد لعرضه، ثم عَيِّن الموسيقى.

● لاختيار مشهد (← 83)

● لاختيار جزء من مشهد (← 83)

● لتعيين الموسيقى (← 84)

● بلمس [رجوع] بعد اختيار مشهد ما، قد يُلغى المشهد المحدد.

4 المس [إدخال].

5 المس [تعم]، ثم اختر عملية العرض للمشهد المعدل. (← 26)

● تُعرض شاشة اختيار [المعاينة] و[حفظ] (← 84) و[الاختيار مجدداً] و[إنهاء] في الحالات التالية. المس العنصر المطلوب.

– لمس [لا]

– وصول العرض إلى نهايته

– إيقاف العرض

● يمكنك أيضاً اختيار مجموعات مولفة من مشاهد وأجزاء مشاهد.

● يمكنك اختيار ما يصل إلى 99 مشهداً. (يُعامل كل مقطع مصغر مدته 3 ثوانٍ من المشهد المُجزأ باعتبارها مشهداً واحداً.)

● يتسنى لك إنشاء مشهد مدمج تصل مدته إلى 6 ساعات تقريباً.

● لا يمكن تخطي المشاهد وإجراء العرض البطيء والعرض صورة بصورة والعرض المباشر.

● تحقق من توفر مساحة خالية على بطاقة SD عند حفظ مشهد معدّل يدوياً.

● قبل اختيار المشهد، راجع الجدول التالي، ووفّر مساحة خالية كافية لحفظه.

(متطلبات المساحة الخالية التقريبية لحفظ مشهد معدّل يدوياً)

المساحة الخالية المطلوبة	الوقت الإجمالي لمشهد معدّل	تنسيق الحفظ
4 جيجابايت تقريباً	30 min	[AVCHD 1920×1080/50i]
8 جيجابايت تقريباً	1 h	
2 جيجابايت تقريباً	30 min	[MP4 1280×720/25p]
4 جيجابايت تقريباً	1 h	
0.4 جيجابايت تقريباً	30 min	[MP4 640×360/25p]
0.8 جيجابايت تقريباً	1 h	

● الحرف "h" اختصار للساعة، و"min" اختصار للدقيقة، في حين أن "s" اختصار للثانية.

■ لاختيار مشهد

المس المشهد المراد عرضه.

- يجري اختيار المشهد عند لمس، وتظهر إشارة على عرض الصورة المصغرة. ولإلغاء العملية، المس المشهد مرة أخرى.
- عند تحديد جزء من مشهد، تظهر إشارة 3S على المقطع المصغر. فإذا لمست المقطع المصغر، فسُيعرض المشهد على هيئة مقاطع مصغرة مدة كل منها 3 ثوانٍ.
- يمكن عرض الصفحة التالية (السابقة) عن طريق لمس / .

■ لتحديد جزء من مشهد

1 المس [3 ثواني].

● لإلغاء العملية، المسها مرة أخرى.

2 المس المشهد المرغوب.

● يُعرض المشهد الملموس على هيئة مقاطع مصغرة مدة كل منها 3 ثوانٍ.

3 (لاختيار مقطع مصغر واحد)

المس الصورة المصغرة للمقطع الذي ترغب في عرضه.

● يجري اختيار المقطع المصغر عند لمس، وتظهر إشارة (بيضاء) على المقطع المصغر. ولإلغاء الاختيار، المس المقطع المصغر مرة أخرى.

● يمكن عرض المقطع المصغر (السابق) عن طريق لمس / .

● بلمس [رجوع] عند اختيار الصورة المصغرة، ترجع إلى الشاشة التي تعرض الصور المصغرة للمشاهد. كما تظهر إشارة 3S على الصورة المصغرة للمشهد الذي يتضمن المقطع المحدد.

4 (لاختيار صور مصغرة بتحديد نطاق ما)

المس [نطاق].

● لإلغاء العملية، المسها مرة أخرى.

5 (لاختيار صور مصغرة بتحديد نطاق ما)

المس النطاق (نقطتا البداية والنهاية) الذي ترغب في عرضه.

● يجري تحديد نقطتي البداية والنهاية، وتظهر إشارة (بيضاء) على الصور المصغرة.

● لإلغاء الصور المصغرة المحددة، من بين الصور المصغرة التي تحمل

إشارة (بيضاء)، المس النطاق (نقطتا البداية والنهاية) الذي ترغب في إلغائه.

● إذا لمست [إدخال]/[رجوع]/[موسيقى]/[نطاق] عندما يجري تحديد نقطة بداية، فسُتلغى الصورة المصغرة لنقطة البداية.

● بلمس [رجوع] عند اختيار الصورة المصغرة، ترجع إلى الشاشة التي

تعرض الصور المصغرة للمشاهد. كما تظهر إشارة 3S على الصورة

المصغرة للمشهد الذي يتضمن المقطع المحدد.

● يمكنك أيضًا اختيار نطاقات متعددة في إطار المشهد ذاته.

● يمكن عرض المقطع المصغر (السابق) عن طريق لمس / .

● لاختيار مشاهد أخرى، المس [رجوع] للعودة إلى الشاشة التي تعرض الصور المصغرة للمشاهد، ثم قم بالعمليات التالية.

– عند تحديد أحد المشاهد:

المس المشهد المطلوب.

– عند تحديد جزء من مشهد:

أجر العمليات الواردة في الخطوات من 1 إلى 5.



A نقطة البداية

B نقطة النهاية

■ لتعيين الموسيقى

1 المس [موسيقى].

2 المس الصوت المرغوب.

- عند اختيار [بدون موسيقى]، يتم تشغيل الصوت الذي جرى تسجيله أثناء التصوير.

تدوير الموسيقى	
يوم	كثافة
شبه	كثافة
تدوير الموسيقى	
ت	ب

(لاختيار صوت الموسيقى)

المس [بدء].

- المس الخيار الآخر للموسيقى لتغيير الموسيقى المراد اختبارها.

- عند لمس [إيقاف]، يتم إيقاف تشغيل الموسيقى.

3 المس [إدخال].

■ لحفظ مشهد معدّل يدويًا

يمكنك حفظ مشاهد معدّلة يدويًا باعتبارها مشهدًا واحدًا.

يمكن حفظ المشاهد المسجلة على بطاقة SD.

1 أوقف عرض مشهد معدّل يدويًا، أو انتظر ريثما ينتهي العرض.

2 المس [حفظ].

3 اختر التنسيق الذي تريد الحفظ به.

سُتُحفظ المشاهد بجودة صورة ذات دقة عالية. :[AVCHD 1920×1080/50i]

سُتُحفظ المشاهد بجودة صورة يتيح لك تحميلها عبر الإنترنت بجودة صورة أعلى. مع العلم بأن هذا التنسيق يدعم العرض على جهاز كمبيوتر. :[MP4 1280×720/25p]

سُتُحفظ المشاهد بجودة صورة تتيح لك تحميلها عبر الإنترنت بسرعة أعلى. مع العلم بأن هذا التنسيق يدعم العرض على جهاز كمبيوتر. :[MP4 640×360/25p]

(في حالة اختيار [AVCHD 1920×1080/50i])

- يجري تحويل المشاهد المسجلة بتنسيق 1080/50p إلى 1080/50i (جودة صورة ضمن [HA] [نمط التسجيل])، ثم حفظها بعد ذلك.

- المشاهد المسجلة بتنسيق 1080/50i يجري تسجيلها بتنسيق [HA] بغض النظر عن [نمط التسجيل] ([PH]/[HA]/[HG]/[HE]).

4 المس [نعم].

- إذا كنت تستخدم البطارية، فسُعرض رسالة توصيك باستخدام مهايئ التيار المتردد AC. لبدء عملية الحفظ، المس [بدء].

5 المس [إنهاء].

- يمكنك حفظ المشاهد حتى في حالة استخدام البطارية، ولكن يوصى بأن تستخدم مهايئ التيار المتردد AC.

- للحصول على معلومات حول متطلبات المساحة الخالية التقريبية لحفظ مشهد معدّل يدويًا، راجع صفحة 82.



عندما يُسجّل يوم ميلاد طفل واسمه، تُعرض المشاهد المسجلة منذ يوم ميلاد الطفل على هيئة صور مصغرة لكل فترة عمرية على حدة، وذلك بالشهور.



- لا تُعرض المشاهد المسجلة قبل يوم الميلاد.
- تُعرض أيضًا المشاهد التي لا يظهر فيها الطفل.
- يمكنك تسجيل ما يصل إلى 3 أطفال.

1 المس



2 (عند إجراء التسجيل لأول مرة)

أدخل يوم ميلاد الطفل.



- المس التاريخ لضبطه، ثم عيّن القيمة المطلوبة باستخدام  / .
- يمكن ضبط إعداد السنة من 2000 إلى 2039.
- المس [إدخال].

3 (عند إجراء التسجيل لأول مرة)

المس [نعم]، ثم أدخل اسم الطفل.

- إذا لمست [لا]، فسُعرض تقويم الطفل دون تسجيل اسم الطفل. (يُعرض [Baby 1]).
- طريقة الإدخال هي الطريقة المستخدمة ذاتها مع إعداد العنوان. (← 80)
- بعد إدخال الاسم، المس [إدخال].
- يمكن إدخال 9 حروف كحد أقصى.

4 تحقق من تقويم الطفل.

- يُعرض اسم الطفل المسجل وعمره بالشهور.
- يمكنك تغيير عرض المرحلة العمرية بالشهور عن طريق لمس  / .

< تغيير عرض المرحلة العمرية بالشهور إلى عرض المرحلة العمرية للشهر السابق

إذا لمست هذه الأيقونة في حالة عرض المرحلة العمرية الأصغر بالشهور، فسُعرض المرحلة العمرية الأكبر بالشهور.

> تغيير عرض المرحلة العمرية بالشهور إلى عرض المرحلة العمرية للشهر التالي

إذا لمست هذه الأيقونة في حالة عرض المرحلة العمرية الأكبر بالشهور، فسُعرض المرحلة العمرية الأصغر بالشهور.

- فيما عدا الشهور الخالية من التسجيلات، يكون عرض المرحلة العمرية بالشهور متاحًا في كل شهر.

إذا لمست عرض الاسم، تُعرض شاشة اختيار طفل مسجل. ومن بين ثلاثة أطفال مسجلين، اختر الطفل الذي ترغب في عرضه، ثم المس [إدخال].

إذا لمست اسمًا ليس له يوم ميلاد مسجل ([Baby 1]/[Baby 2]/[Baby 3])، يمكنك تسجيل طفل جديد. فاتبع الخطوة 3 و2.

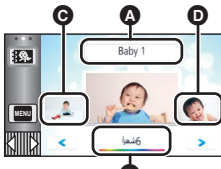

A عروض الاسم

B عرض المرحلة العمرية بالشهور

C صورة مصغرة للمرحلة العمرية

D السابقة بالشهور

E صورة مصغرة للمرحلة العمرية

التالية بالشهور

5 المس الصورة المصغرة في وسطها.

- تُعرض الصور المصغرة للمشاهد المسجلة في المرحلة العمرية بالشهور ذاتها. فالمس المشهد المطلوب لاختيار عملية العرض. (← 26)
- لا يمكن ضبط عرض الصور المصغرة على مشهد واحد/20 مشهداً، أو على فهرسة الصور حسب الأهمية والوقت.
- يؤدي للمس الأيقونة  إلى العودة إلى الشاشة التي تتيح لك اختيار العمر بالشهور.

للرجوع إلى للعرض العادي للصور المصغرة

المس أيقونة  أثناء عرض تقويم الطفل.

لتغيير/إضافة تفاصيل الطفل المسجلة

1 المس عرض الاسم على تقويم الطفل (← 85)، أو اختر القائمة.

MENU : [إعداد فيديو] ← [إعداد تقويم الطفل]

2 المس اسم الطفل المراد تغيير التفاصيل الخاصة به.

- عندما يُعرض [Baby 1]/[Baby 2]/[Baby 3]، لا يجري تسجيل يوم الميلاد والاسم أو الاسم فقط.
- #### 3 المس العنصر المطلوب.

الاسم:

تسجيل/تغيير الاسم.

عيد ميلاد:

تسجيل/تغيير عيد الميلاد.

- طريقة الضبط هي ذاتها المتبعة عند إجراء التسجيل لأول مرة. (← 85)

4 المس [إدخال].

- يُعرض تقويم الطفل للطفل المسجل.

لحذف تفاصيل الطفل المسجلة

1 المس عرض الاسم على تقويم الطفل (← 85)، أو اختر القائمة.

MENU : [إعداد فيديو] ← [إعداد تقويم الطفل]

2 المس اسم الطفل المراد حذف التفاصيل الخاصة به.

3 المس [حذف].

- لحذف التفاصيل المسجلة للأطفال الآخرين، كرر الخطوات من 2 إلى 3.

- عندما يُعرض تقويم الطفل، تصبح العمليات التالية غير متاحة:

– [حماية المشهد]

– [حذف جزء]

– [تقسيم]

– [تعديل يدوي]

– [تقسيم وحذف]

– [تحويل إلى MP4]

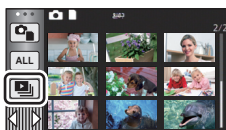

1 المسس أيقونة [▶]. (← 18)

2 (عندما ترغب في تغيير الإعدادات فقط) المسس [ضبط] لاختيار العنصر المراد تغييره.

[إعداد التاريخ]:	اختر التاريخ المراد عرضه.
[فاصل الشرائح]:	اختر الفاصل الزمني بين الصور الثابتة أثناء العرض.
[إعدادات التأثير]:	اختر التأثير المراد إضفاؤه على العرض.
[اختيار موسيقى]:	اختر الموسيقى المراد تشغيلها مع العرض.

3 (عند اختيار [إعداد التاريخ]) المسس تاريخ العرض.

(عند اختيار [فاصل الشرائح]) المسس الفاصل الزمني لتشغيل عرض الشرائح.

[قصير]:	ثانية واحدة تقريباً
[عادي]:	5 ثانية تقريباً
[طويل]:	15 ثانية تقريباً

(عند اختيار [إعدادات التأثير]) المسس التأثير المرغوب.

- المسس [إدخال].
- عند تغيير [إعدادات التأثير]، فسيجري ضبط [اختيار موسيقى] بطريقة إعدادات التأثير ذاتها. (لضبط [إعدادات التأثير] و[اختيار موسيقى] على إعدادات مختلفة، فعليك بتغيير [اختيار موسيقى] بعد ضبط [إعدادات التأثير].)
- لا يمكن ضبط [فاصل الشرائح] عند ضبط [إعدادات التأثير].

(عند اختيار [اختيار موسيقى]) المسس الصوت المطلوب.

- المسس [إدخال].
- (لاختبار صوت الموسيقى)
- المسس [بدء] للبدء في اختبار الصوت.
- المسس الخيار الآخر للموسيقى لتغيير الموسيقى المراد اختبارها.
- عند لمس [إيقاف]، يتم إيقاف تشغيل الموسيقى.

4 المسس [بدء].

إعدادات تأثير	
تاريخ	تاريخ
فاصل الشرائح	تاريخ
تأثير	تاريخ
موسيقى	تاريخ
إدخال	إدخال

اختيار موسيقى	
تاريخ	تاريخ
فاصل الشرائح	تاريخ
تأثير	تاريخ
موسيقى	تاريخ
إدخال	إدخال

5 اختر تشغيل العرض. (← 26)

- عند الانتهاء من العرض أو إيقافه، يتم عرض شاشة اختيار [إعادة التشغيل] أو [الاختيار مجدداً] أو [إنهاء]. المس العنصر المطلوب.

العمليات المتقدمة (العرض)

حذف المشاهد/الصور الثابتة

لا يمكن استعادة المشاهد/الصور الثابتة التي تم حذفها؛ لذا تأكد جيداً من المحتويات قبل متابعة الحذف.

◇ اضغط على زر التسجيل/العرض لانتقال الكاميرا إلى نمط العرض.

■ لحذف المشاهد أو الصورة الثابتة الجاري عرضها

المس أيقونة  أثناء عرض المشاهد أو الصور الثابتة المراد حذفها.



■ لحذف مشاهد أو صور ثابتة من شاشة عرض الصور المصغرة

• انتقل إلى عرض الصور المصغرة للمشاهد أو الصور الثابتة التي تريد حذفها. (← 25)

1 المس أيقونة . (← 18)

- عندما يقع الاختيار على عرض مشهد واحد أو فهرسة الصور حسب الأهمية والوقت لعرض الصور المصغرة، سيجري حذف المشهد أو الصورة الثابتة الجاري عرضها.



2 المس [كل المشاهد] أو [متعدد] أو [منفرد].

- سيتم حذف جميع المشاهد أو الصور الثابتة المعروضة كصور مصغرة عند اختيار [كل المشاهد].
(في حالة عرض المشاهد أو الصور الثابتة حسب التاريخ، تُحذف جميع المشاهد أو الصور الثابتة في التاريخ المحدد.)
- المشاهد/الصور الثابتة المحمية لا يمكن حذفها.

3 (عند تحديد [متعدد] في الخطوة 2)

المس المشاهد/الصورة الثابتة المراد حذفها.

- يتم اختيار المشهد/الصورة الثابتة عند لمسها، وتظهر إشارة  على الصورة المصغرة. المس المشهد/الصورة الثابتة مرة أخرى لإلغاء العملية.
- يمكن اختيار ما يصل إلى 99 مشهداً للحذف.

(عند اختيار [منفرد] في الخطوة 2)

المس المشهد/الصورة الثابتة المراد حذفها.

4 (عند تحديد [متعدد] في الخطوة 2)

المس [حذف].

- لحذف مشاهد/صور ثابتة أخرى على نحو متواصل، كرر الخطوات 3 و 4.

عند إيقاف الحذف قبل انتهائه:

المس [إلغاء] أثناء الحذف.

- لا يمكن استعادة المشاهد أو الصور الثابتة التي تم حذفها فعليًا عند إلغاء الحذف.

لاستكمال التحرير:

المس [رجوع].

- يمكنك أيضًا حذف مشاهد بلمس **MENU**، واختيار [تحرير مشهد] ← [حذف] ← [كل المشاهد] أو [متعدد] أو [مفرد].
- يمكنك أيضًا حذف صور ثابتة بلمس **MENU**، واختيار [إعداد صورة] ← [حذف] ← [كل المشاهد] أو [متعدد] أو [مفرد].
- أثناء العرض الذكي للمشاهد، لا يمكن حذف المشاهد/الصور الثابتة.
- لا يمكن حذف المشاهد/الصور الثابتة التي يتعذر عرضها (تُعرض الصور المصغرة على شكل ).
- في حالة اختيار [كل المشاهد]، قد يستغرق الحذف بعض الوقت إذا كان عدد المشاهد أو الصور الثابتة كبيرًا.
- إذا تم حذف مشاهد مسجلة على منتجات أخرى أو صور ثابتة متوافقة مع معيار DCF بواسطة هذه الكاميرا، فقد يتم حذف جميع البيانات المتعلقة بتلك المشاهد/الصور.
- عند حذف الصور الثابتة المسجلة على بطاقة SD بواسطة منتجات أخرى، قد يتم مسح صورة ثابتة (بالتنسيق آخر غير JPEG) لا يمكن عرضها على هذه الكاميرا.

حذف جزء من مشهد (AVCHD)



يمكن حذف الجزء غير الضروري من مشهد AVCHD. ولا يمكن استرداد المشاهد المحذوفة.

- اضغط على زر التسجيل/العرض لتنتقل الكاميرا إلى نمط العرض، ثم المس أيقونة اختيار نمط التشغيل. ثم اختر مشهد AVCHD. (← 25)

1 اختر القائمة.

MENU : [تحرير مشهد] ← [حذف جزء]

2 المس الجزء الذي تريد حذفه من المشهد.

3 حدد المقطع المراد حذفه بلمس زر تحديد المقاطع العلوي والسفلي ووسحبهما.

- من الملائم استخدام العرض البطيء وعرض إطار تلو الآخر. (← 71)

4 المس [إدخال].

5 قم بتأكيد (عرض) المشهد بعد تحريره عن طريق لمس [نعم].

- تظهر رسالة تأكيد عند لمس [لا]. انتقل إلى الخطوة 7.

6 أوقف العرض.

- تظهر رسالة تأكيد.

7 المس [إدخال].

- كرر الخطوات من 2 إلى 7 للاستمرار في حذف مقاطع من مشاهد أخرى.

لاستكمال التحرير

المس [رجوع].

- لا يمكن حذف مقطع من مشهد عندما يبلغ عدد المشاهد المسجلة بتاريخ واحد 99 مشهداً.
- قد يتعذر حذف جزء من مشهد ذي وقت تسجيل قصير.
- سيجري تقسيم المشهد إلى مشهدين عند حذف المقطع الأوسط من المشهد.



يمكن تقسيم مشهد AVCHD.

يمكن حذف أي أجزاء غير مرغوب فيها بعد التقسيم.

● اضغط على زر التسجيل/العرض لتنتقل الكاميرا إلى نمط العرض، ثم المس أيقونة اختيار نمط التشغيل. ثم اختر مشهد

AVCHD. (← 25)

1 اختر القائمة.

MENU : [تحرير مشهد] ← [تقسيم] ← [ضبط]

2 المس المشهد المراد تقسيمه، واعرضه.

● من الملائم استخدام العرض البطيء وعرض إطار تلو الآخر. (← 71)

3 المس أيقونة ⌘ لتعيين نقطة التقسيم.

● المس [نعم].

● المس [نعم] لمتابعة تقسيم نفس المشهد. لمتابعة تقسيم المشاهد الأخرى، المس

[لا]، ثم أعد الخطوات 2 و3.

4 المس [رجوع] لاستكمال التقسيم.

● يمكن حذف الأجزاء غير المرغوبة فيها. (← 88)

لحذف جميع نقاط التقسيم

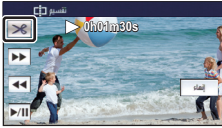

MENU : [تحرير مشهد] ← [تقسيم] ← [إلغاء الكل]

● لا يمكن استرداد المشاهد التي تم حذفها بعد التقسيم.

● لا يمكنك تقسيم المشهد، إذا تجاوز عدد المشاهد الخاصة بتاريخ معين 99 مشهدًا.

● قد يتعذر تقسيم المشاهد ذات وقت التسجيل القصير.

● يتعذر تقسيم البيانات التي تم تسجيلها أو تحريرها على جهاز آخر، كما لا يمكن حذف نقاط التقسيم الخاصة بها.

تقسيم مشهد بغرض الحذف الجزئي (MP4/iFrame)



تُقسّم المشاهد ذات تنسيق MP4/iFrame، ثم احذف الأجزاء غير الضرورية. يمكن تقسيم أي من المشاهد المسجلة إلى قسمين، بحيث يتم حذف القسم الأول أو القسم الأخير. لا يمكن استرداد المشاهد المحذوفة عن طريق التقسيم.

- اضغط على زر التسجيل/العرض لتنتقل الكاميرا إلى نمط العرض، ثم المس أيقونة اختيار نمط التشغيل. ثم اختر مشهد بتنسيق MP4/iFrame. (← 25)
- ### 1 اختر القائمة.

[MENU] : [تحرير مشهد] ← [تقسيم وحذف]

- ### 2 المس المشهد المراد تقسيمه، واعرضه.
- من الملائم استخدام العرض البطيء و عرض إطار تلو الآخر. (← 71)

- ### 3 المس أيقونة ⌘ لتعيين نقطة التقسيم.
- اضبط نقطة التقسيم؛ بحيث يتم حذف ثانيتين أو أكثر، والإبقاء على 3 ثوانٍ أو أكثر.



- ### 4 المس الجزء المراد حذفه.

- ### 5 المس [نعم]، ثم قم بتأكيد (عرض) الجزء المراد حذفه.
- تظهر رسالة تأكيد عند لمس [لا]. انتقل إلى الخطوة 7

- ### 6 أوقف العرض.

- تظهر رسالة تأكيد.

- ### 7 المس [نعم].

- لمتابعة تقسيم المشاهد الأخرى وحذفها، كرر الخطوات من 2 إلى 7
- ### لاستكمال التحرير
- المس [رجوع].

- قد يتعذر تقسيم المشاهد ذات وقت التسجيل القصير.
- قد يتخطى التقسيم الفعلي نقطة التقسيم المحددة مسبقاً بقدر ضئيل.



- يمكن حماية المشاهد/الصور الثابتة حتى لا تتعرض للحذف بطريق الخطأ. (تؤدي تهيئة الوسيطة إلى حذف المشاهد/الصور الثابتة، حتى إذا كانت محمية).
- اضغط على زر التسجيل/العرض لانتقال الكاميرا إلى نمط العرض.

1 اختر القائمة.

MENU : [إعداد فيديو] أو [إعداد صورة] ← [حماية المشاهد]

* يُعرض إعداد [نقل/حماية] عند استخدام بطاقة Eye-Fi مضبوطة باعتبارها جهاز إعداد النقل المحدد مسبقاً على الكمبيوتر.

2 المس المشاهد/الصور الثابتة المراد حمايتها.

- يتم اختيار المشاهد/الصور الثابتة عند لمسها، وتظهر إشارة **On** على الصورة المصغرة. المس المشاهد/الصور الثابتة مرة أخرى لإلغاء العملية.
- المس [رجوع] لاستكمال الإعدادات.

تحويل المشاهد إلى تنسيق MP4



حوّل المشاهد ذات تنسيق AVCHD أو MP4 قبل نسخها إلى مشاهد ذات جودة صورة (MP4 (720×1280/25p) أو MP4 (360×640/25p)) تدعم العرض على جهاز كمبيوتر، أو التحميل عبر الإنترنت.

• لا يمكن تحويل المشاهد المسجلة بتنسيق iFrame أو الحفظ بتنسيق MP4 (360×640/25p) إلى تنسيق MP4.
1 اختر القائمة.

[MENU] : [تحرير مشهد] ← [تحويل إلى MP4]

2 المس المشاهد الذي ترغب في تحويله.

- يجري اختيار المشهد عند لمسه، وتظهر إشارة  على عرض الصورة المصغرة. ولإلغاء العملية، المس المشهد مرة أخرى.
- يمكنك اختيار ما يصل إلى 99 مشهدًا على نحو متتابع.

3 المس [إدخال].

4 حدد الجودة بعد التحويل.

[HD (1280×720/25p)] : حوّل إلى تنسيق MP4 (720×1280/25p)، ثم أجرِ النسخ.

[VGA (640×360/25p)] : حوّل إلى تنسيق MP4 (360×640/25p)، ثم أجرِ النسخ.

* لا يمكنك تحويل مشاهد MP4 [720/25p] ونسخها.

- تُحفظ المشاهد ذات تنسيق MP4 بعد تحويلها على الوسائط ذاتها التي كانت محفوظة عليها المشاهد قبل التحويل.

5 المس [نعم].

- لمتابعة تحويل المشاهد إلى تنسيق MP4، كرر الخطوات من 2 إلى 5.

إيقاف التحويل إلى تنسيق MP4 قبل انتهائه

المس [إلغاء] أثناء تحويل التنسيقات.

لإنهاء التحويل إلى تنسيق MP4.

المس [رجوع].

- قد يستغرق تحويل مشهد مسجل على مدار مدة زمنية طويلة بعض الوقت.
- في حالة تحويل المشاهد المسجلة بتنسيق AVCHD إلى مشاهد ذات تنسيق MP4 ونسخها، سيجري تقسيم المشهد الذي يتجاوز 20 دقيقة تقريبًا على نحو تلقائي.
- إذا حوّل المشاهد المحمية إلى تنسيق MP4، فسيُلغى إعداد الحماية بعد عملية التحويل.

مشاهدة مقاطع الفيديو/الصور على شاشة التلفزيون



تأكد من أطراف التوصيل الموجودة بجهاز التلفزيون واستخدم كبلًا متوافقًا مع أطراف التوصيل. قد تختلف جودة الصور تبعًا لأطراف التوصيل المستخدمة.



● استخدم كبل HDMI صغير (ملحق).

● يعبر اختصار HDMI عن واجهة الأجهزة الرقمية، فإذا وصّلت هذه الكاميرا بجهاز تلفزيون عالي الدقة ومتوافق مع HDMI، ثم عرضت بعدها الصور عالية الدقة التي جرى تسجيلها، فيمكنك التمتع بمشاهدة هذه الصور بدقة عالية وصوت عالي الجودة.

1 وصّل الكاميرا بجهاز التلفزيون.

● **A** كبل HDMI صغير (ملحق)

● تأكد من توصيل الكاميرا بطرف

التوصيل HDMI.

● التوصيل باستخدام كبل HDMI

الصغير (← 97)

● العرض باستخدام تقنية التوصيل

"فييرا" VIERA Link (← 98)

● كبل الصوت والصورة AV

(متوفر تجاريًا)

● جودة الصورة

● صور عالية الدقة في حالة

1 التوصيل بواسطة طرف توصيل

HDMI

● صور قياسية في حالة التوصيل

2 بواسطة طرف توصيل فيديو

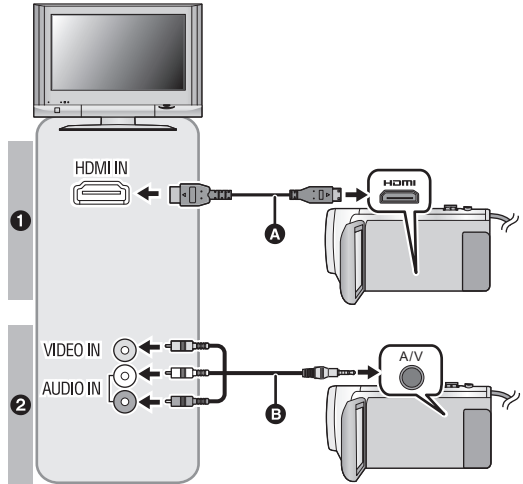

● تأكد من إدخال القوابس إلى أقصى درجة ممكنة.

● احرص دومًا على استخدام كبل HDMI الصغير الملحق، أو كبل HDMI صغير أصلي من إنتاج Panasonic

(RP-CDHM30، RP-CDHM15): اختياري).

2 اختر دخل الفيديو على جهاز التلفزيون.

● مثال:

اختر القناة [HDMI] مع كبل HDMI صغير.

اختر القناة [Video 2] مع تركيب كبل صوت وصورة AV.

(قد يختلف اسم القناة تبعاً لجهاز التلفزيون الموصل.)

- تحقق من وضع الدخل (مفتاح الدخل) وإعداد دخل الصوت بجهاز التلفزيون. (لمزيد من المعلومات، يرجى قراءة تعليمات التشغيل الخاصة بالتلفزيون.)

3 قم بتغيير النمط إلى [▶] للعرض.

- إذا كانت الكاميرا متصلة بالتلفزيون عبر كبل صغير HDMI (ملحق) أو كبل صوت وصورة AV (متوفر تجارياً) في أيٍّ من الحالات التالية، فلن تُعرض أي صورة على شاشة التلفزيون. فاستخدم شاشة LCD بالكاميرا.

— تسجيل الصور المتحركة

— عند ضبط PRE-REC

— عند حفظ مشهد يحظى بالعرض الذكي للمشاهد، أو مشهد معدّل يدوياً

— نسخ/إجراء [تحويل إلى MP4]

- إذا وصلت الكاميرا بالتلفزيون عندما تكون مضبوطة على نمط التسجيل، يصدر صوت صرير*. فقبل توصيل الكاميرا، اضبطها على نمط العرض.

* قد يتلقت الميكروفون الصوت الصادر من السماعات؛ مما يصدر عنه صوت غير طبيعي.

- لا يصدر الصوت في نمط العرض من الكاميرا عند توصيلها بالتلفزيون. ونظراً أيضاً لعدم إمكانية ضبط مستوى الصوت بالكاميرا، فاضبط مستوى صوت التلفزيون.

- قد تُعرض بعض الشاشات، كشاشة القائمة، بأحجام مصغرة على شاشة التلفزيون.

V270

- لا تخرج الصورة والصوت عبر الكاميرا أثناء استخدام وظيفة Wi-Fi.

■ لعرض المعلومات على شاشة التلفزيون

عند تغيير إعداد القائمة، يمكن عرض/إلغاء عرض المعلومات المعروضة على الشاشة (أيقونة العملية ونحوها) على شاشة التلفزيون.

MENU : [إعداد] ← [عرض خارجي] ← الإعداد

المطلوب

[بسيط]*: يجري عرض جزء من المعلومات

[تفصيل]: عرض البيانات التفصيلية

[إيقاف]: لا يظهر عرض

* يتوفر هذا الإعداد فقط في نمط تسجيل الصور المتحركة أو نمط تسجيل الصور الثابتة.



■ لمشاهدة الصور على شاشة تلفزيون

عادي (4:3)، أو عند عدم ظهور حافتي الصور على الشاشة

قم بتغيير إعداد القائمة لعرض الصور بشكل صحيح. (قم بفحص إعداد التلفزيون).

MENU : [إعداد] ← [مظهر الشاشة] ← [4:3]

أمثلة لصور بنسبة أبعاد [16:9] على جهاز تلفزيون عادي (4:3)

إعداد [مظهر الشاشة]	
[4:3]	[16:9]
	

● في حالة توصيل تلفزيون ذي شاشة عريضة، قم بتعديل إعداد نسبة الأبعاد بالتلفزيون. (راجع تعليمات التشغيل الخاصة بالتلفزيون للحصول على التفاصيل).

تفضل بزيارة موقع الدعم التالي للحصول على معلومات حول أجهزة تلفزيون Panasonic المزودة بفتحة لبطاقات SD من أجل تشغيل صورك.

<http://panasonic.net/>

● قد يتعذر عرض المشاهد على التلفزيون بحسب [نمط تسجيل].
● للحصول على تفاصيل بشأن كيفية العرض، يرجى قراءة تعليمات التشغيل الخاصة بالتلفزيون.

التوصيل بكبل HDMI صغير

اختر طريقة إخراج HDMI المطلوبة.

MENU : [إعداد] ← [دقة HDMI] ← [تلقائي]/[1080p]/[1080i]/[576p]

● يعمل الخيار [تلقائي] على تعيين دقة الإخراج تلقائيًا، اعتمادًا على المعلومات الواردة من جهاز التلفزيون المتصل. إذا لم يتم إخراج الصور على شاشة التلفزيون أثناء ضبط الإعداد على [تلقائي]، فقم بالانتقال إلى الطريقة [1080p] أو [1080i] أو [576p]، مما يتيح عرض الصور على شاشة التلفزيون. (يرجى قراءة تعليمات التشغيل الخاصة بالتلفزيون).
● قد يتعذر عرض الصور على شاشة التلفزيون لثوان معدودة في بعض الحالات، كالتبديل بين المشاهد مثلًا.

العرض باستخدام تقنية التوصيل "فييرا" VIERA Link



ما المقصود بتقنية التوصيل "فييرا" VIERA Link (وظيفة HDAVI Control™)؟

- يتيح لك هذه الوظيفة إمكانية استخدام جهاز التحكم عن بعد الخاص بجهاز تلفزيون Panasonic، من أجل تبسيط إجراء العمليات أثناء توصيل الكاميرا بجهاز متوافق مع تقنية التوصيل "فييرا" VIERA Link، باستخدام كبل HDMI صغير (ملحق) يهدف الارتباط التلقائي للعمليات. (ليست كل العمليات ممكنة.)
- إن تقنية التوصيل "فييرا" VIERA Link تعد إحدى الوظائف الفريدة لشركة Panasonic، والتي تركز على وظيفة تحكم HDMI باستخدام ميزة HDMI CEC (التحكم في الإلكترونات الاستهلاكية) القياسية. وتعد العمليات المرتبطة التي تتم من خلال الأجهزة المصنعة من قبل شركات أخرى والمتوافقة مع ميزة HDMI CEC عمليات غير مضمونة.
- عند استخدام أجهزة مصنعة من قبل شركات أخرى ومتوافقة مع تقنية التوصيل "فييرا" VIERA Link، قم بالرجوع إلى تعليمات التشغيل الخاصة بالأجهزة ذات الصلة.
- تدعم هذه الكاميرا وظيفة "VIERA Link Ver.5". وتمثل وظيفة "VIERA Link Ver.5" المعيار الذي تستند إليه أجهزة Panasonic المتوافقة مع تقنية التوصيل "فييرا" VIERA Link. ويتوافق هذا المعيار مع أجهزة VIERA Link من إنتاج Panasonic.

◇ اضغط على زر التسجيل/العرض لانتقال الكاميرا إلى نمط العرض.

1 اختر القائمة.

MENU : [إعداد] ← [VIERA Link] ← [تشغيل]

- إذا لم تكن تستخدم تقنية التوصيل "فييرا" VIERA Link، فقم بضبطها على [إيقاف].

2 وصل الكاميرا بجهاز تلفزيون Panasonic متوافق مع تقنية التوصيل "فييرا" VIERA Link بواسطة كبل HDMI صغير. (← 95)

- يوصى بتوصيل الكاميرا بطرف توصيل HDMI ما عدا طرف التوصيل HDMI1، إذا كان هناك طرفي دخل HDMI بالتلفزيون أو أكثر.
- يجب تنشيط تقنية التوصيل "فييرا" VIERA Link بالتلفزيون المتصل. (يمكنك قراءة تعليمات التشغيل الخاصة بالتلفزيون للحصول على كيفية الضبط ونحو ذلك.)

- 3** قم بتشغيل الكاميرا بواسطة جهاز التحكم عن بعد الخاص بالتلفزيون.
- يتسنى لك اختيار المشهد أو الصورة اللذين ترغب في عرضهما بالضغط على الزر لأعلى أو لأسفل أو يسارًا أو يمينًا، ثم الضغط على الزر في وسطه.

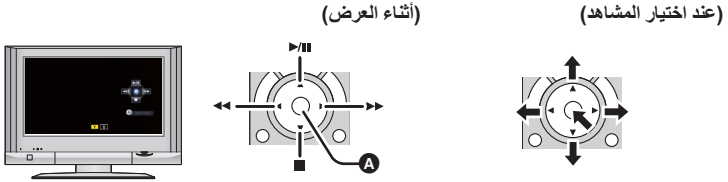

A عرض/الغاء أيقونات التشغيل

- يمكن إجراء العمليات التالية بالضغط على الأزرار الملونة الموجودة على جهاز التحكم عن بعد.

أخضر	• تغيير عدد المشاهد/الصور الثابتة في طريقة عرض الصور المصغرة (9 صور مصغرة ← 20 صورة مصغرة ← 9 صور مصغرة...)
أصفر	• تقريب الصور الثابتة
أحمر	• حذف المشاهد/الصور الثابتة
	• إبعاد الصور الثابتة

■ العمليات المرتبطة الأخرى

إيقاف تشغيل الكاميرا:

عند إيقاف تشغيل التلفزيون باستخدام جهاز التحكم عن بعد الخاص به، يتم أيضًا إيقاف تشغيل الكاميرا.

التحويل تلقائي للإدخال:

إذا كنت تقوم بالتوصيل باستخدام كبل HDMI صغير، وقيمت تشغيل الكاميرا؛ فإن قناة الإدخال الموجودة بالتلفزيون تتحول تلقائيًا إلى شاشة الكاميرا. وإذا كان التلفزيون في وضع الاستعداد، فسيتم تشغيله تلقائيًا (في حالة تحديد [ضبط] لإعداد التلفزيون [Power on link]).

- اعتمادًا على طرف توصيل HDMI الموجود بالتلفزيون، قد لا تتحول قناة الإدخال تلقائيًا. وفي هذه الحالة، استخدم جهاز التحكم عن بعد الخاص بالتلفزيون لتحويل قناة الإدخال.

- إذا لم تكن متأكدًا مما إذا كان التلفزيون ومكبر الصوت والصورة AV اللذين تستخدمهما متوافقين مع تقنية التوصيل "فييرا" VIERA Link أم لا، يمكنك قراءة تعليمات التشغيل الخاصة بهذه الأجهزة.
- تختلف العمليات المرتبطة المتاحة بين هذه الكاميرا وتلفزيون Panasonic، تبعًا لأنواع أجهزة تلفزيون Panasonic، حتى إذا كانت متوافقة مع تقنية التوصيل "فييرا" VIERA Link. راجع تعليمات التشغيل الخاصة بالتلفزيون للتعرف على العمليات المدعومة به.
- لا يمكنك التشغيل باستخدام كبل غير متوافق مع معيار HDMI.

النسخ/العرض على قرص ثابت USB HDD



- يُشار إلى "محرك الأقراص الثابتة USB" في تعليمات التشغيل هذه بعبارة "القرص الثابت USB HDD".
- إذا وصلت قرص ثابت USB HDD (متوفر تجارياً) بالكاميرا عن طريق استخدام كبل توصيل USB (متوفر تجارياً)، يمكنك نسخ الصور المتحركة والصور الثابتة المسجلة بهذه الكاميرا على قرص ثابت USB HDD.
- يمكن أيضاً عرض المشاهد والصور الثابتة المنسوخة على القرص الثابت USB HDD.
- يمكنك نسخ المشاهد والصور الثابتة المسجلة بواسطة الكاميرا مع الاحتفاظ بجودة الصورة.
- يرجى قراءة تعليمات التشغيل الخاصة بالقرص الثابت USB HDD للتعرف على كيفية استخدامه.

الإعداد للنسخ/العرض

راجع موقع الدعم التالي للحصول معلومات حول القرص الثابت USB HDD.

http://panasonic.jp/support/global/cs/e_cam

(هذا الموقع متاح باللغة الإنجليزية فقط)

عند توصيل قرص ثابت USB HDD بحاجة إلى التهيئة، تُعرض رسالة تفيد ذلك. فاتبع التعليمات المعروضة على الشاشة لتهيئته.

فور تهيئة القرص الثابت USB HDD، ستُحذف جميع البيانات المسجلة عليه. ولا يمكن استعادتها.

● لا يمكن استخدام قرص ثابت USB HDD عن طريق توصيله بهذه الكاميرا في الحالات التالية:

- قرص ثابت USB HDD ذو سعة أقل من 160 جيجابايت، أو أكثر من 2 تيرابايت.
- عندما يتضمن القرص الثابت USB HDD قسمين أو أكثر
- إذا كان القرص الثابت USB HDD ذا تنسيق خلاف FAT32
- عند توصيله باستخدام لوحة وصل USB

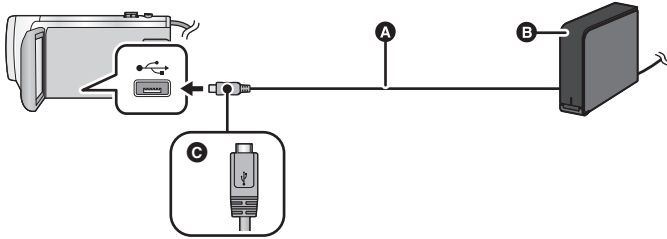

● **A** كبل توصيل USB (متوفر تجارياً)

● **B** القرص الثابت USB HDD (متوفر تجارياً)

● **C** اقلب الناحية التي تحمل الرمز لأعلى من أجل إجراء التوصيل بطرف A المصغر لكبل توصيل USB بطرف توصيل USB بالكاميرا.

● وصل الكاميرا بمهائى التيار المتردد AC

1 (في حالة استخدام القرص الثابت HDD من نوع سطح المكتب)

● وصل مهائى التيار المتردد AC (ملحق بالقرص الثابت USB HDD) بالقرص الثابت USB HDD.

● إذا كنت تستخدم قرص ثابت USB HDD يعمل بطاقة الناقل أو محمول، يمكن للكاميرا تزويد الطاقة للقرص الثابت USB HDD بواسطة كبل توصيل USB (متوفر تجارياً).

2 وصل مهائى التيار المتردد AC وبطارية مشحونة شحناً كافياً بالكاميرا.

• إذا لم يكن مهائى التيار المتردد AC موصلاً بالكاميرا، فلا يمكن استخدام القرص الثابت USB HDD.

3 شغّل الكاميرا، ثم اضغط على زر التسجيل/العرض لتحويل الكاميرا إلى نمط العرض.

4 وصل الكاميرا بالقرص الثابت USB HDD عن طريق كبل توصيل USB (متوفر تجارياً).

• استخدم كبل توصيل USB (متوفر تجارياً) متوافقاً مع أطراف توصيل USB للكاميرا والقرص الثابت USB HDD وصل طرف A المصغر لكبل توصيل USB بطرف توصيل USB بالكاميرا.

للحصول على معلومات حول طرف توصيل USB المخصص للقرص الثابت USB HDD، راجع تعليمات التشغيل الخاصة بالقرص الثابت USB HDD.

• قد يستغرق اكمال عملية التوصيل عدة دقائق.

5 المس العنصر المطلوب.

[نسخة بسيطة]: يتيح هذا الإعداد نسخ جميع المشاهد والصور الثابتة المسجلة بواسطة الكاميرا التي لم تنسخ بعد. (← 102)

[نسخ الملفات التي تم اختيارها]: يتيح هذا الإعداد اختيار المشاهد/الصور الثابتة المطلوبة، ثم نسخها. (← 103)

[عرض قرص ثابت]: يتيح هذا الإعداد عرض المشاهد والصور الثابتة المخزنة في القرص الثابت USB HDD على الكاميرا. (← 104)

[فصل أمن]: يتيح هذا الإعداد فصل الكاميرا عن القرص الثابت USB HDD بأمان.

• يمكن عن طريق توصيل القرص الثابت USB HDD المتضمن مشاهد وصور ثابتة منسوخة من الكاميرا بأجهزة أخرى إجراء ما يلي.

– الحفظ على جهاز كمبيوتر، أو إعادة الكتابة على قرص ثابت USB HDD باستخدام برنامج HD Writer LE 3.0

عندما يكون القرص الثابت USB HDD موصلاً بأجهزة أخرى كمسجل أقراص Blu-ray، قد تظهر رسالة تطالبك بتهيئة القرص الثابت USB HDD. سنُسمح كل المشاهد والصور الثابتة المسجلة على القرص الثابت USB HDD، في حالة تهيئته. فلا تهيئته لئلا تعرض البيانات المهمة للمسح نتيجة لذلك، ولن يمكن استردادها.

• في حالة استخدام بطاقة Eye-Fi (متوفرة تجارياً)، اضبط [Eye-Fi TRANSFER] على [إيقاف]. (← 109)
وعندما يُضبط العنصر على [تشغيل]، حتى إذا وصل القرص الثابت USB HDD بالكاميرا، لن تتعرض الكاميرا على القرص الثابت USB HDD.

■ نقاط الفحص قبل النسخ

• عند استخدام قرص ثابت USB HDD لأول مرة، أو استخدام قرص ثابت USB HDD قد سبق استخدامه مع أجهزة أخرى، عليك أولاً بإجراء [تهيئة الوسائط].

• توجّه إلى [حالة الوسائط] قبل النسخ للتحقق من مقدار المساحة الخالية على القرص الثابت USB HDD.

• قد تستغرق عملية النسخ وقتاً أطول في الحالات التالية:

– وجود الكثير من المشاهد

– ارتفاع درجة حرارة الكاميرا

• إذا نسخت مشاهداً أو صوراً ثابتة محمية، يُلغى إعداد الحماية للمشاهد أو الصور الثابتة المنسوخة.

• لا يمكن تغيير ترتيب المشاهد الذي تمت به عملية النسخ.

قبل أن تحذف البيانات الموجودة على الوسائط بعد اكمال عملية النسخ، احرص على عرض محتويات القرص الثابت

USB HDD للتأكد من إتمام عملية النسخ على نحو سليم. (← 104)

■ التهيئة

- تختص هذه العملية بتهيئة القرص الثابت USB HDD.
- يرجى العلم بأنه في حالة تهيئة الوسائط، يعني هذا مسح جميع البيانات المسجلة عليها، ولا يمكن استعادتها. فقم بعمل نسخ احتياطي للبيانات الهامة على جهاز الكمبيوتر أو ما شابهه.
- واصل الكاميرا بالقرص الثابت USB HDD، ثم المس [عرض قرص ثابت].

MENU : [إعداد] ← [تهيئة الوسائط] ← [قرص ثابت]

- عند اكتمال عملية التهيئة، المس [إنهاء] للخروج من شاشة الرسائل.
- واصل الكاميرا بالقرص الثابت USB HDD لإجراء التهيئة.
- قد يتعذر عليك استخدام القرص الثابت USB HDD، إذا أقدمت على تهيئته بواسطة جهاز آخر، كالكمبيوتر مثلاً.

■ عرض معلومات الوسائط

- يمكن التحقق من المساحة المستخدمة على القرص الثابت USB HDD.
- واصل الكاميرا بالقرص الثابت USB HDD، ثم المس [عرض قرص ثابت].

MENU : [إعداد] ← [حالة الوسائط]

- إذا لمست [وسائط التغيير]، فبمقدورك التبديل بين بطاقة SD والقرص الثابت USB HDD.

النسخة البسيطة

1 وصل الكاميرا بالقرص الثابت USB HDD تمهيداً للنسخ. (← 100)

2 المس [نسخة بسيطة].

- عند اختيار [نسخ الملفات التي تم اختيارها] أو [عرض قرص ثابت]، اقطع الاتصال بالقرص الثابت USB HDD (← 104)، ثم نفذ العملية الواردة في الخطوة 1.

3 المس [نعم].

4 المس [إنهاء] عند عرض رسالة تفيد اكتمال النسخ.

- تظهر طريقة عرض الصور المصغرة لوجهة النسخ.

عند إيقاف النسخ قبل اكتماله:

المس [إلغاء] أثناء النسخ.

1 وصّل الكاميرا بالقرص الثابت USB HDD تمهيداً للنسخ. (← 100)

2 المس [نسخ الملفات التي تم اختيارها].

• يمكنك أيضاً نسخ المشاهد أو الصور الثابتة بلمس أيقونة **MENU** ، واختيار [نسخ].

3 المس [تالي].

4 المس العناصر المطلوبة وفقاً للتعليمات المعروضة على الشاشة.

• ستعود إلى الخطوة السابقة بلمس أيقونة **↩** .

• (عند تحديد [اختيار للمشهد])

يتم اختيار المشهد/الصورة الثابتة عند لمسها، وتظهر إشارة **[]** على الصورة المصغرة. المس المشهد/الصورة الثابتة مرة أخرى لإلغاء العملية.

• (عند تحديد [اختيار للتاريخ])

يتم اختيار التاريخ وإحاطته باللون الأحمر عند لمسه. المس التاريخ مرة أخرى لإلغاء العملية.

• يمكن اختيار ما يصل إلى 99 مشهداً/99 تاريخاً على نحو متواصل.

5 المس [إنهاء] عند عرض رسالة تفيد اكتمال النسخ.

• تظهر طريقة عرض الصور المصغرة لوجهة النسخ.

عند إيقاف النسخ قبل اكتماله:

المس [إلغاء] أثناء النسخ.

عرض محتويات القرص الثابت USB HDD

- يمكن عرض الصور المتحركة/الصور الثابتة التي قد جرى نسخها عن طريق توصيل الكاميرا بالقرص الثابت USB HDD، أو التي جرى نسخها بواسطة برنامج HD Writer LE 3.0 فقط.

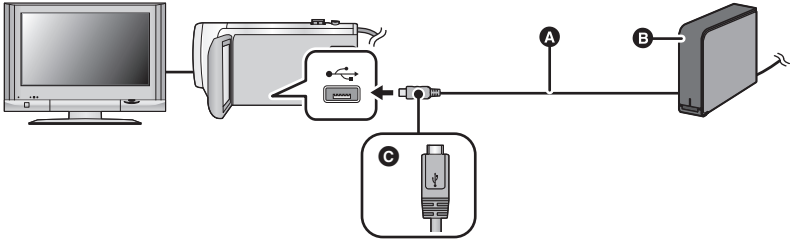

- A كبل توصيل USB (متوفر تجاريًا)
- B القرص الثابت USB HDD (متوفر تجاريًا)
- C اقلب الناحية التي تحمل الرمز لأعلى من أجل إجراء التوصيل بطرف A المصغر لكبل توصيل USB بطرف توصيل USB بالكاميرا.

1 وصل الكاميرا بالقرص الثابت USB HDD تمهيداً للعرض. (← 100)

- عند العرض على جهاز تلفزيون، وصل الكاميرا بجهاز التلفزيون. (← 95)

2 المس [عرض قرص ثابت].

3 المس المشهد أو الصورة الثابتة المراد عرضها، ثم ابدأ العرض.



- تجري عملية العرض بنفس الأسلوب المتبع عند عرض الصور المتحركة أو الثابتة. (← 25، 71)

لقطع الاتصال بين الكاميرا والقرص الثابت USB HDD

المس أيقونة  بقائمة للمس.

- انزع كبل توصيل USB من الكاميرا.



- يتسنى أيضًا الانتقال إلى عرض محتويات الوسيلة من طريق لمس أيقونة اختيار نمط التشغيل.
- عندما يكون القرص الثابت USB HDD موصولاً، يمكن اختيار أيقونة  (القرص الثابت USB HDD) من بين أنواع الوسائط المعروضة. (← 25)
- تُحفظ المشاهد التي قد سبق حفظها في العرض الذكي للمشاهد أثناء عرض محتويات القرص الثابت USB HDD على بطاقة SD.
- قد يستغرق حذف المشاهد والصور الثابتة المخزنة على القرص الثابت USB HDD بعض الوقت.
- لا يمكنك ضبط العناصر التالية أثناء عرض  (القرص الثابت USB HDD).

– [حماية المشيد]

– [حذف جزء]

– [تقسيم]

– [تعديل يدوي]

– [تقسيم وحذف]

– [تحويل إلى MP4]

الدبلجة باستخدام مسجل أقراص Blu-ray أو جهاز فيديو أو غيره

■ قم بإجراء الفحص قبل الدبلجة

افحص الجهاز المستخدم في الدبلجة.

إجراء الدبلجة	جودة الصورة المدبلجة	الجهاز المستخدم في الدبلجة
 <p>أدخل بطاقة SD مباشرة (106 ←)</p>	جودة صورة عالية الدقة*	الأجهزة المزودة بفتحة بطاقات SD
 <p>قم بإجراء التوصيل مستخدماً كبل USB الملحق (106 ←)</p>	جودة صورة عالية الدقة*	الأجهزة المزودة بطرف توصيل USB
 <p>أجرِ الاتصال بواسطة كبل صوت وصورة AV (متوفر تجارياً) (108 ←)</p>	جودة صورة عادية يمكن عرض التسجيلات بهذه الجودة على أجهزة غير متوافقة مع تنسيق (AVCHD) عالي الدقة؛ لذا يعد نمط الجودة هذا ملائماً، إذا كنت تجري الدبلجة بغرض التوزيع.	الأجهزة غير المزودة بفتحة بطاقات SD أو طرف توصيل USB

* قد تكون بعض الأجهزة غير متوافقة مع جودة الصورة العالية الدقة بتنسيق (AVCHD). في مثل هذه الحالات، قم بالتوصيل باستخدام كبل الصوت والصورة AV (المتوافر تجارياً)، وبإشر الدبلجة بجودة صورة عادية. (108 ←)

● بالنسبة لمواضع فتحة بطاقات SD أو طرف توصيل USB أو الطرف الخاص بتوصيل كبل الصوت والصورة AV، راجع تعليمات التشغيل الخاصة بالجهاز المستخدم.

● لا يمكن دبلجة المشاهد ذات تنسيق MP4/iFrame عن طريق إدخال بطاقات SD أو التوصيل عبر كبل USB. لدبلجة مشاهد ذات تنسيق MP4/iFrame، راجع صفحة 108.

يمكنك دبلجة المشاهد المسجلة بواسطة الكاميرا عبر مسجل أقراص Panasonic Blu-ray، أو مسجل أقراص DVD يدعم نمط التسجيل الذي ترغب في استخدامه.

● لاحظ أن الأجهزة الوارد وصفها قد تكون غير متوفرة في بلدان أو مناطق معينة.



■ لإجراء الدبلجة باستخدام جهاز مزود بفتحة بطاقات SD

يمكنك إجراء الدبلجة عن طريق إدخال بطاقة SD مباشرة.

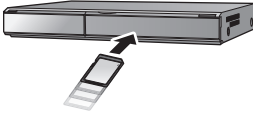

■ لإجراء الدبلجة باستخدام جهاز مزود بطرف توصيل USB

يمكنك القيام بالدبلجة عن طريق توصيل كبل USB.

- استخدم مهابئ التيار المتردد AC، وجنّب نفسك الفلق من نفاذ شحن البطارية.
- قم بتشغيل الكاميرا.

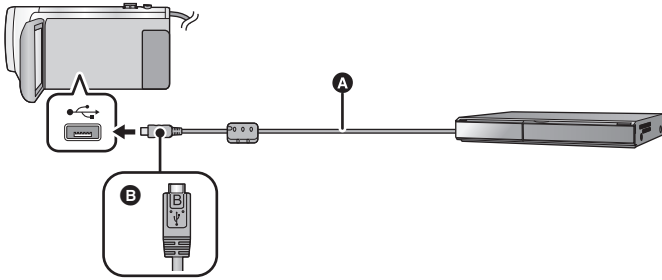

● كبل USB (ملحق) **A**

● اقلب الناحية التي تحمل الرمز لأعلى من أجل إجراء التوصيل بطرف B المصغر لكبل USB بطرف توصيل USB بالكاميرا.

● أدخل القوابس إلى أقصى درجة ممكنة.

1 وصل الكاميرا بمسجل أقراص Blu-ray أو مسجل أقراص DVD عالية الدقة متوافق مع تنسيق (AVCHD).

● ستظهر شاشة اختيار وظيفة USB على شاشة الكاميرا.

2 المس [المسجل] على شاشة الكاميرا.

● عند تحديد خيار بخلاف [المسجل]، أعد توصيل كبل USB.

● عند استخدام البطارية، يتم إيقاف شاشة LCD بعد حوالي 5 ثوانٍ. فالمس الشاشة لتشغيل شاشة LCD.

3 الدبلجة بواسطة العمليات المتاحة بمسجل أقراص Blu-ray أو مسجل أقراص DVD عالي الدقة المتوافق مع تنسيق (AVCHD).

حول الإشارات المعروضة على شاشة الكاميرا

● عند وصول الكاميرا إلى بطاقة SD، تظهر أيقونة الوصول إلى البطاقة (SD) على شاشة الكاميرا أو يضيء مصباح بيان الوصول.

● احذر من فصل كبل USB أو مهابئ التيار المتردد AC أو إخراج البطارية أثناء وصول الكاميرا إلى الوسائط؛ حيث قد يتسبب ذلك في فقدان المحتويات المسجلة.

- لا تستخدم أي كبلات USB أخرى سوى الكبل الملحق. (التشغيل غير مضمون مع أي كبلات USB أخرى.)
- عند توصيل الكاميرا بمسجل أقراص Blu-ray من إنتاج Panasonic، أو مسجل أقراص DVD باستخدام كبل USB أثناء تشغيل الكاميرا، فإن الكاميرا تستمد طاقتها أيضًا من الجهاز المتصل.
- للحصول على تفاصيل حول طرق الدبلجة والعرض، اطلع على تعليمات التشغيل المتعلقة بمسجل أقراص Blu-ray أو مسجل أقراص DVD.
- عند توصيل الكاميرا بمسجل أقراص Blu-ray، قد تظهر شاشة عمليات دبلجة على التلفزيون المتصل بمسجل أقراص Blu-ray. وفي هذه الحالة أيضًا، قم بإجراء العمليات الموضحة في الخطوات من 1 إلى 3.
- لا يمكنك التبديل بين نمط التسجيل/نمط العرض بالضغط على زر التسجيل/العرض بالكاميرا أثناء توصيل مسجل أقراص Blu-ray أو مسجل أقراص DVD. لذا افصل كبل USB قبل إجراء أي من هاتين العمليتين.
- سوف تظهر رسالة في حالة انخفاض مستوى طاقة البطارية أثناء الدبلجة. فُشِّل مسجل أقراص Blu-ray لإلغاء عملية الدبلجة.



■ الدبجة بواسطة جهاز غير مزود بفتحة بطاقات SD أو طرف توصيل USB أو باستخدام جهاز فيديو

يمكنك إجراء الدبجة عن طريق توصيل كبل صوت وصورة AV (متوفر تجاريًا).
● استخدام مهالي التيار المتردد AC، وجنب نفسك القلق من نفاذ شحن البطارية.

قم بتغيير دخل الفيديو بجهاز الفيديو والتلفزيون المتصلين بالكاميرا.

- يختلف ضبط القناة بحسب طرف التوصيل الذي تتصل به الكاميرا.
- انظر تعليمات التشغيل الخاصة بجهاز الفيديو للحصول على التفاصيل.
- أدخل القوابس إلى أقصى درجة ممكنة.
- كبل الصوت والصورة AV (متوفر تجاريًا) **A**

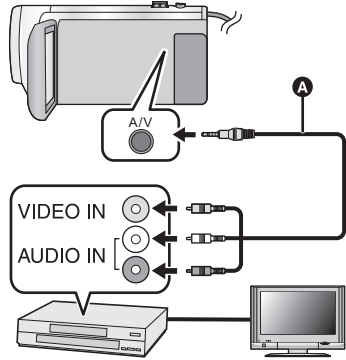

● اضغط على زر التسجيل/العرض لانتقال الكاميرا إلى نمط العرض.

1 وصل الكاميرا بجهاز فيديو، وابدأ العرض على الكاميرا.

2 ابدأ التسجيل من على الجهاز المتصل.

● لإيقاف التسجيل (الدبجة)، أوقف العرض على الكاميرا بعد إيقاف التسجيل على المسجل.

● قد تُعرض بعض الشاشات، كشاشة القائمة، بأحجام مصغرة على شاشة التلفزيون.

● إذا لم ترغب في عرض شاشة التاريخ والوقت وإشارة الوظائف، فقم بإلغائهما قبل إجراء الدبجة. (31، 97) ←

في حالة عرض الصور المدبجة على شاشة تلفزيون عريضة، قد تتمدد الصور عموديًا. وفي هذه الحالة، راجع تعليمات التشغيل الخاصة بالجهاز الذي قمت بالتوصيل به، أو اقرأ تعليمات التشغيل الخاصة بالتلفزيون ذي الشاشة العريضة، واضبط نسبة الأبعاد على 16:9.

استخدام بطاقة Eye-Fi™

يمكنك باستخدام بطاقة Eye-Fi (متوفرة تجارياً) تسجيل الصور المتحركة والصور الثابتة على البطاقة، وحفظها على جهاز كمبيوتر، أو تحميلها على موقع ويب لمشاركة الملفات عبر شبكة لاسلكية.

- وظائف بطاقة Eye-Fi (بما في ذلك الإرسال اللاسلكي) غير مضمونة للعمل على هذا المنتج. ففي حالة وقوع خلل ما بالبطاقة، يرجى الاتصال بالجهة المصنعة لهذه البطاقة.
- لاستخدام ميزة النقل ببطاقة Eye-Fi، يلزم توفر بيئة LAN لاسلكية واسعة النطاق.
- لاستخدام بطاقة Eye-Fi، يلزم الحصول على إذن من الحكومة الوطنية أو الإقليمية. ويُحظر استخدامها، إن لم تحصل على إذن بذلك. وإذا كنت غير متأكد من السماح بالاستخدام أو عدمه، يرجى استشارة الجهة المصنعة للبطاقة.
- لتفادي اعتراض الاتصالات أو حالات إساءة الاستعمال أو سرقة الهوية أو ما إلى ذلك، يوصى بشدة بتهيئة إعدادات الأمان المناسبة (إعدادات التشفير). وللحصول على تفاصيل، راجع أدلة الاستخدام لبطاقة Eye-Fi ونقطة الوصول.
- تُبث البرنامج الملحق ببطاقة Eye-Fi على جهاز الكمبيوتر لديك مسبقاً، ثم عيّن إعدادات Eye-Fi. (للتعرف على طرق الإعدادات وغيرها، يرجى قراءة تعليمات التشغيل الخاصة بالبطاقة، أو استشارة الشركة المصنعة للبطاقة)

- أدخل بطاقة Eye-Fi (متوفرة تجارياً) في الكاميرا.

اختر القائمة.

MENU : [إعداد] ← [Eye-Fi TRANSFER] ← [تشغيل]

- عند ضبط [Eye-Fi TRANSFER] على [تشغيل]، يجري تلقائياً نقل الملفات القابلة للنقل.
- لإلغاء نقل ملف ما، أوقف تشغيل الكاميرا أو اضبط [Eye-Fi TRANSFER] على [إيقاف].
- يكون الإعداد مضبوطاً على [إيقاف] وقت الشراء. ويجري ضبط الإعداد على [إيقاف]، كلما أخرجت بطاقة Eye-Fi من الكاميرا.
- تكون عمليات النقل لبطاقة Eye-Fi غير متاحة أثناء تسجيل الصور المتحركة.
- يمكنك التحقق من حالة نقل الملفات على شاشة الصور المصغرة.

قد جرى نقل الملف	
جارٍ انتظار نقل الملف	
يتعذر نقل الملف	

■ استخدام نمط Eye-Fi المباشر

يمكن نقل الملفات مباشرةً من بطاقة Eye-Fi إلى هاتف ذكي دون الحاجة إلى المرور بنقطة الوصول اللاسلكي عند ضبط الإعدادات اللازمة على الكمبيوتر مسبقاً.

- تُثبَّت البرنامج الملحق ببطاقة Eye-Fi على جهاز الكمبيوتر لديك مسبقاً، ثم عيّن إعدادات النمط المباشر.
 - أدخل بطاقة Eye-Fi (متوفرة تجارياً) في الكاميرا.
- ### اختر القائمة.

MENU : [إعداد] ← [Eye-Fi DIRECT]

- لا يُعرض هذا النمط إلا عند ضبط [Eye-Fi TRANSFER] على [تشغيل].
- يُلعَى هذا النمط باتتباع الخطوات التالية.

– في حالة إيقاف تشغيل الكاميرا
– بدء تسجيل الصور المتحركة

بالإضافة إلى الخطوات السابقة، من الممكن أيضاً إلغاء النمط بواسطة بطاقة Eye-Fi.

- عند إجراء التوصيل عبر نمط Eye-Fi المباشر، تصبح إعدادات [نمط التوفير (بطارية)]/[نمط التوفير (AC)] معطلة.

■ اختيار ملفات للنقل

إذا ضبطت الإعدادات اللازمة مسبقاً على الكمبيوتر لديك، فستتمكن من نقل الملفات المحددة كل على حدة. للتعرف على طرق الإعدادات وغيرها، يرجى قراءة تعليمات التشغيل الخاصة بالبطاقة أو استشارة الشركة المصنعة للبطاقة.

- تُثبَّت البرنامج الملحق ببطاقة Eye-Fi على جهاز الكمبيوتر لديك، ثم عيّن إعدادات النقل المحددة.

- أدخل بطاقة Eye-Fi (متوفرة تجارياً) في الكاميرا.

- 1 اضغط على زر التسجيل/العرض لانتقال الكاميرا إلى نمط العرض.

- 2 المس أيقونة اختيار نمط التشغيل.

- 3 اختر [MP4/iFrame] أو [صورة]. [← 25]

- لا يمكن استخدام مشاهد ذات تنسيق AVCHD في إعدادات النقل المحدد.

- 4 اختر القائمة.

MENU : [إعداد فيديو] أو [إعداد صورة] ← [نقل/حماية]

- طريقة الإعداد هي ذاتها الطريقة المستخدمة في ضبط إعدادات حماية المشهد. [← 93]

إذا لم يكن إعداد النقل المحدد مهيئاً على الكمبيوتر، يُعرض [إعداد [حماية المشهد]]، ولا يمكن تهيئة إعداد النقل المحدد.

- عندما يكون مفتاح الحماية من الكتابة ببطاقة Eye-Fi في اتجاه LOCK، يجري عرض [حماية المشهد] وتعطيل إعداد النقل المحدد. ويرجى تحرير قفل مفتاح الحماية من الكتابة.

- ينطبق أيضاً إعداد الحماية على الملفات التي جرى ضبط [نقل/حماية] لها. ولحذف ملف، ألغ [نقل/حماية] أولاً، ثم أجرِ العملية.

- تظهر قائمة Eye-Fi عند استخدام بطاقة Eye-Fi فقط.
- لا يمكن ضمان استخدام خاصية Eye-Fi transfer مستقبلاً نظراً للتغييرات التي قد تطرأ على البطاقة وما إلى ذلك.
- قم بترقية البرنامج الثابت لبطاقة Eye-Fi إلى أحدث إصدار باستخدام البرنامج الملحق ببطاقة Eye-Fi قبل الاستخدام.
- عند ضبط وظيفة الذاكرة غير المحدودة ببطاقة Eye-Fi على وضع التشغيل، قد يجري حذف الملفات المنقولة من البطاقة تلقائياً.
- قد ترتفع درجة حرارة بطاقة Eye-Fi نتيجة لعملية نقل الملفات. كما أنه جديرٌ بالملاحظة أن استخدام بطاقة Eye-Fi يعمل على زيادة سرعة استنزاف طاقة البطارية؛ لذا يوصى باستخدام البطاقة في نمط العرض.
- يمكن التحقق من إعداد Eye-Fi أثناء توقف التسجيل مؤقتاً.

يجري ضبط [Eye-Fi TRANSFER] على [تشغيل] (النقل في نمط Eye-Fi المباشر)	
يجري ضبط [Eye-Fi TRANSFER] على [تشغيل]	
يجري ضبط [Eye-Fi TRANSFER] على [إيقاف]	

- إذا جرى إخراج بطاقة Eye-Fi، ثم إدخالها في الكاميرا مجدداً، فاضبط الوظائف ذات الصلة ببطاقة Eye-Fi مرة أخرى من القائمة.
- عند استخدام بطاقة Eye-Fi، يرجى التحقق من إلغاء قفل مفتاح الحماية من الكتابة. (← 13)
- قبل حذف الملفات، يرجى التأكد من نقلها إلى الكمبيوتر لديك وتحميلها على الموقع المشاركة.
- لا تستخدم بطاقة Eye-Fi في الأماكن التي يُحظر فيها استخدام الأجهزة اللاسلكية، كداخل الطائرة مثلاً أو نحو ذلك.
- اعتماداً على أوضاع الشبكة، قد تستغرق عملية النقل بعض الوقت. وإذا ساءت أوضاع الشبكة، فقد يتوقف النقل.
- لا يمكن نقل الملفات التي يزيد حجمها عن 2 جيجابايت؛ حيث ينبغي تقسيم هذه الملفات أولاً لتقليل حجمها. (← 91)

■ استخدم الكاميرا كجهاز مزود بشبكة LAN لاسلكية

عند استخدام أنظمة أجهزة أو كمبيوتر تتطلب أماناً أكثر موثوقية من الأجهزة المزودة بشبكة LAN لاسلكية، تحقق من اتخاذ إجراءات ملائمة لتصميمات الأمان وعيوبه للأنظمة المستخدمة، علماً بأن شركة Panasonic لا تتحمل أي مسؤولية تجاه أي ضرر يقع عند استخدام الكاميرا لغرض آخر بخلاف استخدامها كجهاز مزود بشبكة LAN لاسلكية.

■ وظيفة Wi-Fi مصممة للاستخدام افتراضياً داخل البلدان التي تُباع فيها الكاميرا

نُمة خطر من أن تنتهك الكاميرا قوانين الموجات اللاسلكية، إذا ما استخدمت في بلدان أخرى بخلاف البلدان المطروحة للبيع فيها؛ وعليه لا تعد شركة Panasonic مسؤولة بأي حال من الأحوال عن أي انتهاكات.

■ نُمة خطر من احتمال اعتراض البيانات المرسلة والمستلمة عبر الموجات اللاسلكية

يرجى ملاحظة أنه نُمة خطر من احتمالية اعتراض البيانات المرسلة والمستلمة عبر الموجات اللاسلكية من قِبل طرف آخر.

■ لا تستخدم الكاميرا في المناطق التي بها مجالات مغناطيسية أو كهرباء ساكنة أو تداخل

- لا تستخدم الكاميرا في المناطق التي بها مجالات مغناطيسية أو كهرباء ساكنة أو تداخل، كما هو الحال بالقرب من أفران الميكروويف. فقد لا تصل الموجات اللاسلكية إلى الكاميرا.
- قد ينسب استخدام الكاميرا بالقرب من أجهزة، كالهواتف اللاسلكية أو أي أجهزة أخرى مزودة بشبكة LAN لاسلكية، تستخدم نطاق موجات لاسلكية بتردد 2.4 جيجا هرتز، في انخفاض مستوى الأداء في كلا الجهازين.

■ لا تتصل بشبكة لاسلكية غير مصرّح لك باستخدامها

عندما تستخدم الكاميرا وظيفة Wi-Fi المزودة بها، سيجري تلقائياً الوصول إلى الشبكات اللاسلكية. وعند حدوث ذلك، قد تُعرض الشبكات اللاسلكية غير المصرّح لك باستخدامها (SSID)، ومع ذلك لا تحاول الاتصال بها؛ فقد تعتبر هذه المحاولة وصولاً غير مصرّح به.

* يشير معرف SSID إلى اسم الجهاز المستخدم في تعريف شبكة ما عبر اتصال LAN لاسلكي. وإذا كان معرف SSID متطابقاً بين كلا الجهازين، فمن الممكن إجراء عملية الإرسال.

■ قبل الاستخدام

لاستخدام وظيفة Wi-Fi المزودة بالكاميرا، يلزمك توفر نقطة وصول لاسلكي، أو جهاز وجهة مجهز بوظيفة LAN لاسلكية. ● لتتعرف على العمليات والإعدادات بالجهاز لديك كالهاتف الذكي، يرجى قراءة تعليمات التشغيل الخاصة بهذا الجهاز.

■ هذه الكاميرا متوافقة مع وظيفة NFC

يمكنك نقل البيانات اللازمة لإجراء اتصال Wi-Fi بين الكاميرا والهاتف الذكي بسهولة، وذلك باستخدام وظيفة الاتصال القريب المدى (Near Field Communication) NFC.

يمكن استخدام هذه الوظيفة مع الأجهزة المتوافقة مع وظيفة NFC عبر نظام التشغيل Android™ (إصدار 2.3.3 أو إصدار أحدث). (باستثناء بعض الطرز)

■ هذه الكاميرا متوافقة مع وظيفة WPS

WPS (Wi-Fi Protected Setup™) عبارة عن وظيفة تتيح لك إعداد اتصال مع جهاز LAN لاسلكي بسهولة، وضبط الإعدادات ذات الصلة بالحماية.

- لا يمكن استخدام الكاميرا في الاتصال بشبكة LAN لاسلكية عامة.
- استخدم جهازاً متوافقاً مع معيار IEEE802.11b أو IEEE802.11g أو IEEE802.11n عند استخدام نقطة وصول لاسلكي.
- تستخدم هذه الكاميرا نطاق تردد قدره 2.4 جيجا هرتز. فلا يمكنك إنشاء اتصال LAN لاسلكي باستخدام نطاق تردد قدره 5 جيجا هرتز.
- عند استخدام نقطة وصول لاسلكية، يوصى بشدة بضبط إعداد تشفير للحفاظ على أمان المعلومات.
- عند إرسال مشاهد أو صور ثابتة، يوصى باستخدام مهابئ التيار المتردد AC. فإذا كنت تستخدم البطارية، يوصى باستخدام بطارية مشحونة بالكامل.
- عند إرسال صور متحركة أو صور ثابتة عبر شبكة هاتف محمول أو خاصية الربط، قد تتكبد رسوم اتصال مرتفعة للبقاء بناءً على تفاصيل التعاقد الخاص بك.
- قد لا تتصل الكاميرا بنقطة وصول لاسلكي بناءً على حالة الموجات اللاسلكية.
- في حالة فشل نقل الصور المتحركة أو الصور الثابتة، وجّه جهاز إرسال Wi-Fi (← 9) نحو الجهاز اللاسلكي (هاتف ذكي أو ما شابه).
- عندما يصدر مؤشر البطارية وميضاً أحمرًا، قد يتعذر بدء الاتصال بجهاز آخر، أو قد يتعطل الاتصال من الأساس.
- قد ترتفع درجة حرارة جهاز إرسال Wi-Fi أثناء استخدام وظيفة Wi-Fi، إلا أن هذا لا يعد خطراً. (← 9)

[تحكم عن بعد]

يمكنك باستخدام هاتف ذكي إجراء عمليات التسجيل/العرض من مكان بعيد، أو تحميل الصور المتحركة والصور الثابتة المسجلة بواسطة هذه الكاميرا على موقع SNS (خدمة الشبكات الاجتماعية).

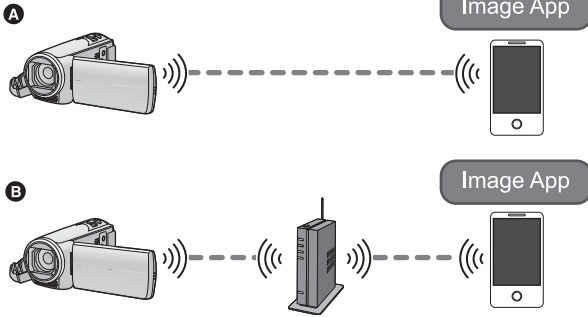

- عند الاتصال بهاتف ذكي مباشرة (A)
● عند الاتصال بنقطة وصول لاسلكي (B)

- يتعين عليك تشغيل وظيفة Wi-Fi بالهاتف الذكي لديك.
- لا تُخرج بطاقة SD أثناء إجراء العمليات البعيدة.

● راجع [Help] (تعليمات) من قائمة تطبيق "Image App" للتعرف على كيفية التشغيل.

تنبيه:

تأكد من مراعاة التامة للخصوصية والحقوق المشابهة وما إلى ذلك للهدف عند استخدام هذه الوظيفة. فاستخدامها يقع على مسؤوليتك الشخصية.

[تحكم عن بعد] الاستخدامات قبل استخدام

- 1 ثبتت تطبيق الهواتف الذكية "Image App" على الهاتف الذكي لديك. (← 141)
 - 2 تحقق مما إذا كان الهاتف الذكي يعمل بنظام التشغيل Android (متوافق مع NFC) أو بنظام التشغيل Android (غير متوافق مع NFC) أو نظام التشغيل iOS.
- إذا كان الهاتف الذكي متوافقًا مع NFC، تُعرض علامة NFC عند بدء تشغيل "Image App".

إعدادات اتصال Wi-Fi مباشر بين الكاميرا وهاتف ذكي

باستخدام وظيفة NFC، يمكنك إعداد اتصال مباشر بسهولة بين الكاميرا والهاتف الذكي.

- في حالة عمل الجهاز بنظام التشغيل Android (متوافق مع NFC) استخدم وظيفة NFC لإعداد اتصال مباشر بسهولة بين الكاميرا والهاتف الذكي.
- انتقل إلى "استخدام [تحكم عن بعد] بواسطة اتصال مباشر". (← 116)

■ في حالة عمل الجهاز بنظام التشغيل Android (غير متوافق مع NFC) أو iOS

شغّل الكاميرا والهاتف الذكي لإعداد اتصال مباشر.

● [اتصال سهل WPS] (← 148)

● الاتصال بواسطة رمز QR (← 149)

● الاتصال عن طريق إدخال معرف SSID وكلمة مرور (← 149)

عندما يكتمل اتصال Wi-Fi، انتقل إلى "استخدام [تحكم عن بعد] بواسطة اتصال مباشر". (← 116)

إعداد اتصال Wi-Fi عبر نقطة وصول لاسلكي

1 تحقق من مدى توافق نقطة الوصول اللاسلكي مع معيار IEEE802.11b/g/n.

2 أعد اتصال Wi-Fi بين الكاميرا ونقطة الوصول اللاسلكي.

● [اتصال سهل WPS] (← 145)

● البحث عن نقاط وصول لاسلكي لإعداد اتصال (← 146)

● إعداد اتصال يدويًا (← 147)

عندما يكتمل اتصال Wi-Fi، انتقل إلى "استخدام [تحكم عن بعد] بواسطة اتصال نقطة وصول لاسلكي". (← 117)

● باستخدام [تهيئة Wi-Fi سهلة]، يمكنك أيضًا إعداد اتصال Wi-Fi إلى جانب تطبيق الهاتف الذكي "Image App".

(← 143)

باستخدام [تحكم عن بعد] بواسطة اتصال مباشر

■ في حالة عمل الجهاز بنظام التشغيل Android (متوافق مع NFC)

• اضبط وظيفة NFC للهاتف الذكي على وضع التشغيل.

1 ابدأ تشغيل تطبيق الهاتف الذكي "Image App".

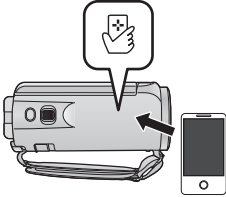

2 المس الهاتف الذكي على بالكاميرا.

• المس منطقة للمس NFC في حالة عرض علامة NFC على شاشة الهاتف الذكي.

• إذا كان الهاتف الذكي يتصل بالكاميرا لأول مرة، فالمس [نعم] على

شاشة الكاميرا، ثم المس الهاتف الذكي على  بالكاميرا مرة أخرى.

• إذا لم يجر التعرف على الكاميرا حتى عند لمس الهاتف الذكي،

فغيّر مواضع الأجهزة، وحاول مرة أخرى.

• لا يمكنك إنشاء الاتصال أثناء التسجيل بالكاميرا.

• عندما يكتمل الاتصال، تُعرض الصور المخزنة بالكاميرا على شاشة الهاتف الذكي.

• تعمل هذه الكاميرا حتى إذا لمس الهاتف الذكي علامة  بها، وذلك في حالة إيقاف تشغيلها بواسطة شاشة LCD.

إذا لمست الهاتف الذكي الثاني عندما تكون الكاميرا متصلة بالفعل بالهاتف الأول

فستتوقف العملية البعيدة التي تُجرى بواسطة الهاتف الذكي الأول المتصل بالكاميرا، وسيتم الاتصال بأخر هاتف ذكي جرى لمسه.

• لا يمكن إنشاء الاتصال أثناء تسجيل ملف أو نسخة على الهاتف الذكي بواسطة الكاميرا أثناء العمليات البعيدة.

■ في حالة عمل الجهاز بنظام التشغيل Android (غير متوافق مع NFC) أو iOS

انتقل إلى الخطوة 2 عند إجراء اتصال Wi-Fi عبر [اتصال مباشر] ضمن [تهيئة Wi-Fi] (← 148).

1 اضغط على زر Wi-Fi بالكاميرا، ثم المس [تحكم عن بعد]. Wi-Fi

• ستتدخل الكاميرا في وضع الاستعداد للاتصال من أجل التشغيل عن بعد.

2 ابدأ تشغيل تطبيق الهاتف الذكي "Image App".

• عندما يكتمل الاتصال، تعرض الصور المخزنة بالكاميرا على شاشة الهاتف الذكي.

لإنهاء [تحكم عن بعد]:

المس [إنهاء]، أو اضغط على زر Wi-Fi.

• تُعرض الرسالة. فالمس [نعم] لإغلاق الإشارة.

• بعد إيقاف تشغيل الكاميرا بواسطة شاشة LCD، يمكنك أيضًا تشغيلها، وبدء اتصال NFC بملامسة الهاتف الذكي بعلامة

 على الكاميرا. (إذا أوقفت تشغيل الكاميرا بالضغط على زر الطاقة، فلن تعمل مجددًا بلمس الهاتف الذكي  على

الكاميرا)

• يمكنك تسجيل ما يصل إلى خمسة هواتف ذكية. وعندما يتجاوز العدد خمسة هواتف، ستُلغى عمليات التسجيل، بدءًا من أول هاتف جرى لمسه.

• يرجى الرجوع إلى تعليمات الجهاز الذي تستخدمه للحصول على معلومات حول كيفية إعداد هاتف ذكي متوافق مع وظيفة NFC واستخدامه.

باستخدام [تحكم عن بعد] بواسطة اتصال نقطة وصول لاسلكي

■ في حالة عمل الجهاز بنظام التشغيل Android (متوافق مع NFC)

● اضبط وظيفة NFC للهاتف الذكي على وضع التشغيل.

1 وصل الهاتف الذكي بنقطة وصول لاسلكي.

● عند تجري الاتصال باستخدام وظيفة NFC لأول مرة، يرجى إجراء الاتصال بين الكاميرا ونقطة وصول لاسلكي.
(← 145)

2 ابدأ تشغيل تطبيق الهاتف الذكي "Image App".

3 المس الهاتف الذكي على بالكاميرا.

● المس منطقة للمس NFC في حالة عرض علامة NFC على شاشة الهاتف الذكي.

● إذا كان الهاتف الذكي يتصل بالكاميرا لأول مرة، فالمس [نعم] على

شاشة الكاميرا، ثم المس الهاتف الذكي على  بالكاميرا مرة أخرى.

● إذا لم يجر التعرف على الكاميرا حتى عند لمس الهاتف الذكي، فغيّر مواضع الأجهزة، وحاول مرة أخرى.

● لا يمكنك إنشاء الاتصال أثناء التسجيل بالكاميرا.

● عندما يكتمل الاتصال، تُعرض الصور المخزنة بالكاميرا على شاشة الهاتف الذكي.

● تعمل هذه الكاميرا حتى إذا لمس الهاتف الذكي علامة  بها، وذلك في حالة إيقاف تشغيلها بواسطة شاشة LCD.

إذا لمست الهاتف الذكي الثاني عندما تكون الكاميرا متصلة بالفعل بالهاتف الأول

فستتوقف العملية البعيدة التي تُجرى بواسطة الهاتف الذكي الأول المتصل بالكاميرا، وسيتم الاتصال بأخر هاتف ذكي جرى لمسه.

● لا يمكن إنشاء الاتصال أثناء تسجيل ملف أو نسخة على الهاتف الذكي بواسطة الكاميرا أثناء العمليات البعيدة.

■ في حالة عمل الجهاز بنظام التشغيل Android (غير متوافق مع NFC) أو iOS

1 وصل الهاتف الذكي بنقطة وصول لاسلكي.

2 اضغط على زر Wi-Fi بالكاميرا، ثم المس [تحكم عن بعد]. Wi-Fi.

● ستتدخل الكاميرا في وضع الاستعداد للاتصال من أجل التشغيل عن بعد.

3 ابدأ تشغيل تطبيق الهاتف الذكي "Image App".



● عندما يكتمل الاتصال، تُعرض الصور المخزنة بالكاميرا على شاشة الهاتف الذكي.

إنهاء [تحكم عن بعد]:

● المس [إنهاء]، أو اضغط على زر Wi-Fi.

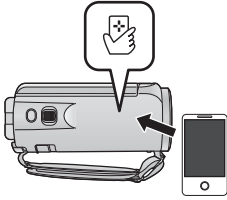
● تُعرض الرسالة. فالمس [نعم] لإغلاق الإشارة.



- بعد إيقاف تشغيل الكاميرا بواسطة شاشة LCD، يمكنك أيضًا تشغيلها، وبدء اتصال NFC بلمس الهاتف الذكي  على الكاميرا. (إذا أوقفت تشغيل الكاميرا بالضغط على زر الطاقة، فلن تعمل مجددًا بلمس الهاتف الذكي  على الكاميرا)
- يمكنك تسجيل ما يصل إلى خمسة هواتف ذكية. وعندما يتجاوز العدد خمسة هواتف، ستُلغى عمليات التسجيل، بدءًا من أول هاتف جرى لمسه.
- يرجى الرجوع إلى تعليمات الجهاز الذي تستخدمه للحصول على معلومات حول كيفية إعداد هاتف ذكي متوافق مع وظيفة NFC واستخدامه.

حول [تحكم عن بعد]

عرض الشاشة أثناء العمليات البعيدة

تعد لقطات الشاشة للهاتف الذكي أمثلة للعرض في نمط تسجيل الصور المتحركة ونمط العرض.

شاشة التسجيل	
<ol style="list-style-type: none"> 1 وسائل التسجيل/وقت التسجيل المتبقي 2 طاقة البطارية المتبقية بالكاميرا 3 الزوم 4 زر التقاط الصور 5 عرض القائمة 6 زر نمط العرض 7 زر نمط التسجيل 8 زر بدء/إيقاف التسجيل 9 زر تبديل نمط تسجيل الصور المتحركة/نمط تسجيل الصور الثابتة 10 اسم الجهاز المتصل 	
شاشة العرض	
<ol style="list-style-type: none"> 1 زر وظيفة الكاميرا 2 عدد المشاهد 3 طاقة البطارية المتبقية بالكاميرا 4 حذف 5 تحميل 6 نسخ 7 اسم الجهاز المتصل 8 عرض معلومات المشهد 	

- اعتمادًا على نظام التشغيل لديك أو إصدار تطبيق الهاتف الذكي "Image App"، قد تختلف الشاشات عن تلك المبينة في الجدول السابق.

■ في نمط التسجيل

- تسجيل الصور المتحركة/الصور الثابتة
- اختيار أحد الأنماط
- استخدام الزوم (مناح بالسرعة المتوسطة أو العالية)
- التبديل بين نمط التسجيل:
- النمط التلقائي الذكي
- الوضع اليدوي
- تنسيق التسجيل
- حجم الصور
- توازن الضوء الأبيض
- تعويض الضوء الخلفي
- الوضع الليلي
- المؤقت الذاتي
- إيقاف تشغيل الكاميرا

■ في نمط العرض

- العرض
- التبديل بين الصور المصغرة (MP4/AVCHD/صورة ثابتة)
- الحذف
- الحفظ (النسخ)
- لا يمكن نسخ المشاهد المسجلة بتنسيق AVCHD.
- يمكن نسخ المشاهد المسجلة بتنسيق iFrame بواسطة أجهزة iOS فقط.
- اعتماداً على الهاتف الذكي لديك، قد لا يجري نسخ المشاهد المسجلة بتنسيق MP4.
- الشبكة المنزلية الذكية
- من الممكن النشر على مواقع الاتصال الاجتماعي (SNS)، أو إجراء عملية العرض عند توصيل الكاميرا بتلفزيون متوافق مع معيار DLNA عبر نقطة وصول لاسلكي باستخدام هاتف ذكي.
- إنشاء مشاهد وحفظها بواسطة العرض الذكي للمشاهد (لا يمكن استخدام العرض الذكي للمشاهد مع مشاهد MP4/iFrame)
- مجموعة من الصور المميزة
- يجري استخراج الأجزاء المتعرف عليها تلقائياً باعتباره جزءاً مسجلاً بوضوح من مشاهد متعددة، وحفظها كصور ثابتة. (غير متوفر للمشاهد ذات تنسيق MP4/iFrame).
- بالإضافة إلى ذلك، يمكن وضع الصور الثابتة المتعددة الملتقطة في إطار، وحفظها باعتبارها صورة ثابتة واحدة.

- نمط التحكم الإبداعي غير متوفر.
- إذا سجلت صورة، وشاشة LCD بالكاميرا مغلقة، ومتجهة للخارج، يتوقف تشغيل شاشة LCD.

[مراقبة الطفل]

يمكنك استخدام هاتفك الذكي للاطمئنان على طفلك الذي يخضع للمراقبة بواسطة الكاميرا بينما أنت موجود في غرفة أخرى. حيث يمكن استخدام الهاتف الذكي والكاميرا باعتبارهما أجهزة استقبال لاسلكية؛ مما يتيح للمستخدمين إجراء محادثة بالتناوب. كما يمكن للكاميرا إصدار إشعار للهاتف الذكي كلما أجهش الطفل بالبكاء.

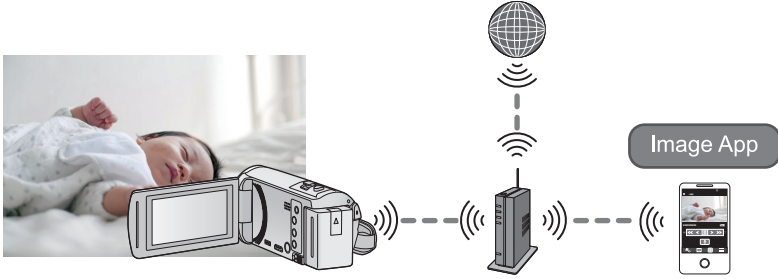

- يتعين عليك تشغيل وظيفة **Wi-Fi** بالهاتف الذكي لديك.
- إذا لم يكن [ضبط الساعة] (← 19) مضبوطاً ضبطاً صحيحاً، فلن تعمل وظيفة التعرف على الصوت (← 121).
- لا يمكن إرسال الإشعارات إلى أكثر من هاتف ذكي.
- راجع تفاصيل التعاقد المبرم معك مراجعة دقيقة؛ فقد تتكبد تكاليف اتصال مرتفعة نتيجة لتفاصيل التعاقد للهاتف الذكي والإنترنت، أو قد يوجد قيد ما مفروض على نقل بيانات الاتصال.

تنبيه:

- تقع مسؤولية متابعة الأطفال على عاتق الآباء أو أولياء الأمور. فاستخدم إعداد [مراقبة الطفل] كوظيفة مساعدة فقط.
- ضع الكاميرا بحيث تكون بعيدة عن متناول الأطفال.

الاستعدادات قبل استخدام [مراقبة الطفل]

- 1 تحقق من مدى توافق نقطة الوصول اللاسلكي مع معيار IEEE802.11b/g/n.
 - 2 ثبّت تطبيق الهواتف الذكية "Image App" على الهاتف الذكي لديك. (← 141)
 - 3 أعد اتصال **Wi-Fi** بين الكاميرا ونقطة الوصول اللاسلكي.
 - [اتصال سهل WPS] (← 145)
 - البحث عن نقاط وصول لاسلكي لإعداد اتصال (← 146)
 - إعداد اتصال يدويًا (← 147)
- عندما يكتمل اتصال **Wi-Fi**، انتقل إلى "استخدام [مراقبة الطفل]".
- باستخدام [تهيئة Wi-Fi سهلة]، يمكنك أيضاً إعداد اتصال **Wi-Fi** إلى جانب تطبيق الهاتف الذكي "Image App". (← 143)

1 اضغط على زر Wi-Fi بالكاميرا، ثم المس [مراقبة الطفل]. Wi-Fi

• يُعرض معرف SSID لنقطة الوصول اللاسلكي التي تتصل بها الكاميرا.

2 وصل الهاتف الذكي بنقطة وصول لاسلكي.

• لإجراء التوصيل، اختر معرف SSID لنقطة الوصول اللاسلكي المعروض على شاشة الكاميرا.

3 ابدأ تشغيل تطبيق الهاتف الذكي "Image App".

• عندما تكون الكاميرا متصلة بالإنترنت عبر نقطة الوصول اللاسلكي، تصبح وظيفة الإشعار التي ترسل إشعارات من الكاميرا إلى الهاتف الذكي متاحة.

• عندما يتم الاتصال، تنطفئ شاشة الكاميرا. المس الشاشة لتشغيلها مرة أخرى.

إنهاء [مراقبة الطفل]:

المس [إنهاء] المعروض على شاشة الكاميرا، أو اضغط على زر Wi-Fi.

• تعرض الرسالة. فالمس [نعم] لإغلاق الإشارة.

ما يمكن إجراؤه بواسطة [مراقبة الطفل]

■ الاطمئنان على طفلك في المنزل

يمكنك متابعة صورة الطفل الجاري مراقبته عبر هاتفك الذكي.

• لا يمكن تسجيل صور لمراقبة الطفل.

• لا يمكن التأكد عبر هواتف ذكية متعددة في آنٍ واحدٍ.

■ وظيفة الرسائل الصوتية

حيث يمكن استخدام الهاتف الذكي والكاميرا باعتبارهما أجهزة استقبال لاسلكية؛ مما يتيح للمستخدمين إجراء محادثة بالتناوب.

• يمكن إرسال رسالة صوتية مدتها تصل إلى دقيقة واحدة.

• افتح شاشة LCD بالكاميرا باستخدام وظيفة الرسائل الصوتية.

■ إرسال إشعارات إلى هاتفك الذكي

ترسل الكاميرا إشعارًا إلى الهاتف الذكي في الحالات التالية:

• عندما تبدأ مراقبة الطفل

• عندما يتم التعرف على صوت ما

■ التعرف على الصوت

عندما تتعرف الكاميرا على صوت ما، يمكنها إرسال إشعار تلقائيًا إلى الهاتف الذكي المتصل بها.

• يمكن استخدام هذه الوظيفة فقط في حالة اتصال الكاميرا بالإنترنت عبر نقطة وصول لاسلكي عندما تكون [مراقبة الطفل] مستخدمة.

• قد لا يتم التعرف على الأصوات، وذلك بحسب إعداد حساسية التعرف على الصوت وظروف التسجيل. فاختر وظيفة

التعرف على الصوت مسبقًا للتحقق من مدى إمكانية التعرف على الأصوات وإرسال إشعارات عنها.

تغيير إعدادات [مراقبة الطفل]

المس [تهينة] على شاشة الكاميرا، ثم اختر العنصر الذي تريد ضبطه.

■ [إعداد الإشعارات]

يتيح هذا الإعداد ضبط إمكانية إرسال إشعار إلى الهاتف الذكي عندما يتم التعرف على صوت ما.

[تشغيل]/[إيقاف]

■ [اختبار الإشعارات]

يتيح هذا الإعداد اختبار مدى إمكانية إرسال إشعار إلى الهاتف الذكي عندما يتم التعرف على صوت ما.

■ [التحكم بمستوى الصوت]

يتيح هذا الإعداد ضبط مستوى صوت الرسائل الصوتية.

[>>] (مستوى صوت مرتفع) / [<<] (مستوى صوت منخفض)

■ [الكشف عن حساسية الصوت]

يتيح هذا الإعداد ضبط حساسية التعرف على الصوت.

[عالي]/[منخفض]

[مراقب منزل]

يمكنك التأكد من شاشة التسجيل بالكاميرا من الخارج باستخدام هاتف ذكي.

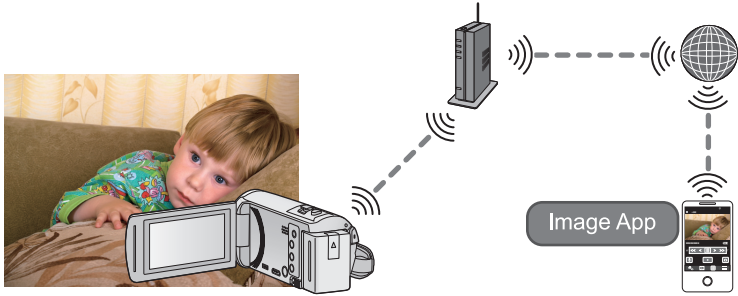

- اضبط إعداد Wi-Fi على وضع الإيقاف بالهاتف الذكي لديك، واستخدم شبكة الهاتف المحمول المزودة بتقنية 3G مثلاً.
- إذا لم يُضبط [ضبط الساعة] (← 19) ضبطاً صحيحاً، فلا يمكن استخدام [مراقب منزل].
- راجع تفاصيل التعاقد المبرم معك مراجعة دقيقة؛ فقد تتكبد تكاليف اتصال مرتفعة نتيجة لتفاصيل التعاقد للهاتف الذكي والإنترنت، أو قد يوجد قيد ما مفروض على نقل بيانات الاتصال.

تنبيه:

هذه الوظيفة غير مصممة للاستخدام في مكافحة السرقة أو مواجهة الكوارث.

الاستعدادات قبل استخدام [مراقب منزل]

- 1 تحقق من مدى توافق نقطة الوصول اللاسلكي مع معيار IEEE802.11b/g/n.
- 2 ثبت تطبيق الهاتف الذكية "Image App" على الهاتف الذكي لديك. (← 141)
- 3 تحقق مما إذا كان الهاتف الذكي يعمل بنظام التشغيل Android (متوافق مع NFC) أو بنظام التشغيل Android (غير متوافق مع NFC) أو نظام التشغيل iOS.
- إذا كان الهاتف الذكي متوافقاً مع NFC، تُعرض علامة NFC عند بدء تشغيل "Image App".
- 4 أعد اتصال Wi-Fi بين الكاميرا ونقطة الوصول اللاسلكي.
 - [اتصال سهل WPS] (← 145)
 - البحث عن نقاط وصول لاسلكي لإعداد اتصال (← 146)
 - إعداد اتصال يدويًا (← 147)
- عندما يكتمل اتصال Wi-Fi، انتقل إلى "استخدام [مراقب المنزل]".
- باستخدام [تهيئة Wi-Fi سهلة]، يمكنك أيضاً إعداد اتصال Wi-Fi إلى جانب تطبيق الهاتف الذكي "Image App". (← 143)

- أجر عملية المراقبة المنزلية بالهاتف الذكي. (← 127)
- عندما يجري تشغيل جدار الحماية، قد لا تعمل وظيفة Wi-Fi على نحو صحيح. وفي حالة حدوث هذا، تحقق من إعدادات الشبكة.

في حالة استخدام وظيفة المراقبة المنزلية للمرة الأولى

■ في حالة عمل الجهاز بنظام التشغيل Android (متوافق مع NFC)

• اضبط وظيفة NFC للهاتف الذكي على وضع التشغيل.

1 أوقف تشغيل إعداد وظيفة Wi-Fi بالهاتف الذكي.

2 ابدأ تشغيل تطبيق الهاتف الذكي "Image App".

• عندما تُعرض شاشة الإرشادات لاتصال Wi-Fi، اختر [NO].

3 فعّل إعداد المراقبة المنزلية من قائمة تطبيق الهاتف الذكي "Image App".

• اختر [القائمة] ← [Application function] ← [Home Monitor]، ثم فعّل [Use Home Monitor].

4 اختر [Set connect. dest.] بالهاتف الذكي.

5 المس الهاتف الذكي على بالكاميرا.

• المس علامة NFC أثناء ظهور رسالة تطالبك بلامسة علامة NFC بالجهاز على شاشة الهاتف الذكي.

• إذا كان الهاتف الذكي يتصل بالكاميرا لأول مرة، فالمس [نعم] على شاشة الكاميرا، ثم المس الهاتف الذكي على  بالكاميرا مرة أخرى.

• إذا لم يجر التعرف على الكاميرا حتى عند لمس الهاتف الذكي، فغيّر مواضع الأجهزة، وحاول مرة أخرى.

• لا يمكنك إنشاء الاتصال أثناء التسجيل بالكاميرا.

• تحقق من اختفاء رسالة "اتصال..." من الكاميرا.

6 عندما تُعرض رسالة [Start "Home Cam"?] على شاشة الهاتف الذكي، اختر [YES]، ثم ابدأ المراقبة المنزلية.

■ الاتصال بجهاز يعمل بنظام التشغيل Android (غير متوافق مع NFC) أو iOS

1 اضغط على زر Wi-Fi بالكاميرا، ثم المس [مراقب منزل]. Wi-Fi

2 أوقف تشغيل إعداد وظيفة Wi-Fi بالهاتف الذكي.

3 ابدأ تشغيل تطبيق الهاتف الذكي "Image App".

• (إذا كان الجهاز يعمل بنظام التشغيل Android)

• عندما تُعرض شاشة الإرشادات لاتصال Wi-Fi، اختر [No].

• (إذا كان الجهاز يعمل بنظام التشغيل iOS)

• في حالة عرض رسالة التأكيد لإعداد Wi-Fi، اختر [Close].

4 فعّل إعداد المراقبة المنزلية من قائمة تطبيق الهاتف الذكي "Image App".

• اختر [القائمة] ← [Application function] ← [Home Monitor]، ثم فعّل [Use Home Monitor].

5 اختر [Set connect. dest.] بالهاتف الذكي.

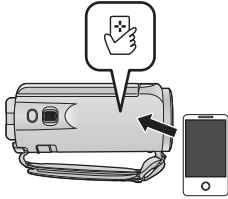

6 أدخل المعرّف وكلمة المرور المخصصين للجهاز والمعروضين على شاشة الكاميرا على الهاتف الذكي.

- عندما ينتهي الإدخال، اختر [OK] (بجهاز Android لديك) أو [Complete] (بجهاز iOS لديك).
- إذا رغبت في التحقق من المعرّف وكلمة المرور المخصصين للجهاز بعد إجراء الخطوة 7 المعروضة على شاشة الكاميرا، فالمس [تهيئة] ← [توصيل المراقبة المنزلية].

7 المس [إدخال] على شاشة الكاميرا.

- تحقق من اختفاء رسالة "اتصال..." من الكاميرا.

8 اختر [Start Home Monitor] لبدء المراقبة المنزلية عبر الهاتف الذكي.

■ في حالة ضبط إعدادات المراقبة المنزلية باستخدام رمز QR

1 اضغط على زر Wi-Fi بالكاميرا، ثم المس [مراقب منزل]. Wi-Fi

2 المس [QR code].

- يُعرض رمز QR على شاشة الكاميرا.

3 أوقف تشغيل إعداد وظيفة Wi-Fi بالهاتف الذكي.

4 ابدأ تشغيل تطبيق الهاتف الذكي "Image App".

- (إذا كان الجهاز يعمل بنظام التشغيل Android) عندما تُعرض شاشة الإرشادات لاتصال Wi-Fi، اختر [No].
- (إذا كان الجهاز يعمل بنظام التشغيل iOS) في حالة عرض رسالة التأكيد لإعداد Wi-Fi، اختر [Close].

5 فعّل إعداد المراقبة المنزلية من قائمة تطبيق الهاتف الذكي "Image App".

- اختر [القائمة] ← [Application function] ← [Home Monitor]، ثم فعّل [Use Home Monitor].

6 اختر [Set connect. dest.] بالهاتف الذكي.

7 عبر الهاتف الذكي، اختر [QR code] من أجل مسح رمز QR المعروض على شاشة

الكاميرا مسحاً ضوئياً.

- سيجري ضبط المعرّف وكلمة المرور المخصصين للجهاز. واختر [OK] (بجهاز Android لديك) أو [Complete] (بجهاز iOS لديك).

8 المس [تالي] على شاشة الكاميرا.

- تحقق من اختفاء رسالة "اتصال..." من الكاميرا.

9 اختر [Start Home Monitor] لبدء المراقبة المنزلية عبر الهاتف الذكي.

لإنهاء [مراقب منزل]:

- المس [إنهاء] المعروض على شاشة الكاميرا، أو اضغط على زر Wi-Fi.
- تُعرض الرسالة. فالمس [نعم] لإغلاق الإشارة.

في حالة استخدام وظيفة المراقبة المنزلية للمرة الثانية أو في وقت لاحق

- في حالة عمل الجهاز بنظام التشغيل Android (متوافق مع NFC) اضبط وظيفة NFC للهاتف الذكي على وضع التشغيل.

1 ابدأ تشغيل تطبيق الهاتف الذكي "Image App".

- عندما تُعرض شاشة الإرشادات لاتصال Wi-Fi، اختر [NO].

2 اعرض شاشة إعداد الاتصال بالمراقبة المنزلية من قائمة الهاتف الذكي.

3 المس الهاتف الذكي على بالكاميرا.

- المس علامة NFC أثناء ظهور رسالة تطالبك بملامسة علامة NFC بالجهاز على شاشة الهاتف الذكي.

- إذا لم يجز التعرف على الكاميرا حتى عند لمس الهاتف الذكي، فغيّر مواضع الأجهزة، وحاول مرة أخرى.

- لا يمكنك إنشاء الاتصال أثناء التسجيل بالكاميرا.

- تُعرض شاشة تأكيد على شاشة الهاتف الذكي؛ فالمس [YES] لبدء المراقبة المنزلية.

- تعمل هذه الكاميرا حتى إذا لاسم الهاتف الذكي علامة  بها، وذلك في حالة إيقاف تشغيلها بواسطة شاشة LCD.

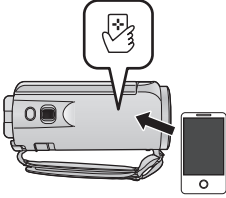

■ في حالة عمل الجهاز بنظام التشغيل Android (غير متوافق مع NFC) أو iOS

1 اضغط على زر Wi-Fi بالكاميرا، ثم المس [مراقب منزل]. Wi-Fi

2 ابدأ تشغيل تطبيق الهاتف الذكي "Image App".



- عندما تُعرض شاشة الإرشادات لاتصال Wi-Fi، اختر [NO].

- استخدم الهاتف الذكي لبدء المراقبة المنزلية.

إنهاء [مراقب منزل]:

- المس [إنهاء] المعروف على شاشة الكاميرا، أو اضغط على زر Wi-Fi.

- تُعرض الرسالة. فالمس [نعم] لإغلاق الإشارة.

- بعد إيقاف تشغيل الكاميرا بواسطة شاشة LCD، يمكنك أيضًا تشغيلها، وبدء اتصال NFC بملامسة الهاتف الذكي بعلامة  على الكاميرا. (إذا أوقفت تشغيل الكاميرا بالضغط على زر الطاقة، فلن تعمل مجددًا بلمس الهاتف الذكي  على الكاميرا)

- يمكنك تسجيل ما يصل إلى خمسة هواتف ذكية. وعندما يتجاوز العدد خمسة هواتف، ستُلغى عمليات التسجيل، بدءًا من أول هاتف جرى لمسه.

- يرجى الرجوع إلى تعليمات الجهاز الذي تستخدمه للحصول على معلومات حول كيفية إعداد هاتف ذكي متوافق مع وظيفة NFC واستخدامه.

نوعية الخط

قد تتعرض الصورة والصوت للتشويش أيضاً، أو قد ينقطع الاتصال اعتماداً على حالة الخط. اضبط نوعية الخط بواسطة الكاميرا، أو تطبيق الهاتف الذكي "Image App" عن طريق استخدام القيم التالية للسرعة المثالية الموصى به (انتقال البيانات إلى الخادم) كدليل استرشادي.

- السرعة المثلى الموصى به (انتقال البيانات إلى الخادم) للخط الواسع النطاق ، والموجه المحمول (خاصية الربط)، أو غيرها مما هو متصل بالكاميرا.
- للحصول على معلومات حول السرعة المثلى، اتصل بمزود الخدمة لديك، أو ما إلى ذلك

السرعة المثلى الموصى بها
(انتقال البيانات إلى الخادم)

500 كيلو بت في الثانية أو أعلى

إذا صادفك صعوبة في إنشاء اتصال بواسطة وظيفة [مراقب منزل]، فانتظر لبرهة من الوقت، ثم عاود الاتصال مجدداً. فإذا استمر تعذر إنشاء الاتصال، فتحقق من الإعدادات بقائمة تطبيق الهاتف الذكي "Image App" كما يلي.

☰ (قائمة) ← [Application function] ← [Home Monitor] ← [Advanced Settings]
راجع [Help] (تعليمات) من قائمة تطبيق "Image App" فيما يتعلق بالإعدادات.

- لا يمكن ضمان التشغيل لجميع الأجهزة.
- حتى مع خط واسع النطاق، قد لا يمكن بلوغ السرعة المثلى الموصى بها بحسب البيئة المتوفرة لديك.
- لا يمكن استخدام الخطوط الضيقة النطاق، كأجهزة المودم التناظرية.
- إذا جرى تبديل الخط للهاتف الذكي، فقد يتعرض الاتصال للانقطاع. وفي هذه الحالة، عاود الاتصال مرة أخرى.

ما يمكنك تشغيله/ضبطه بواسطة هاتف ذكي أثناء المراقبة المنزلية

● راجع [Help] (تعليمات) من قائمة تطبيق "Image App" للتعرف على كيفية التشغيل.

■ ما يمكنك تشغيله بواسطة هاتف ذكي

التأكد من الوضع داخل المنزل

يمكن التأكد من فيديو المراقبة.

- يمكن تسجيل صورة المراقبة كفيديو أو صورة ثابتة.
- لا يمكن التأكد عبر هواتف ذكية متعددة في آن واحد.
- بناءً على البيئة التي يُستخدم فيها الجهاز، قد تبدو الصورة المتحركة، كما لو كان معدل الإطارات بطيئاً.

الرسائل الصوتية

يمكن استخدام الهاتف الذكي والكاميرا باعتبارهما أجهزة استقبال لاسلكية؛ مما يتيح للمستخدمين إجراء محادثة بالتناوب.

- يمكنك التحدث لمدة زمنية تصل إلى 10 ثوانٍ بفواصل زمنية قدره 20 ثانية.
- افتح شاشة LCD بالكاميرا باستخدام وظيفة الرسائل الصوتية.

■ ما يمكنك ضبطه بواسطة هاتف ذكي

استشعار الأجسام المتحركة/غير المتحركة

يمكن للكاميرا استشعار الأهداف المتحركة والأهداف غير المتحركة في منطقة استشعار المراقبة المنزلية.

- ما إن يجري ضبط الكاميرا على المراقبة المنزلية (وضع الاستعداد للمراقبة المنزلية)، لا يمكن التعرف على الأهداف المتحركة لمدة تصل إلى 5 دقائق.
- قد يتعذر التعرف على بعض الأهداف المتحركة والثابتة نتيجةً لظروف الهدف المراد تصويره. فتتحقق مسبقاً من وجود أهداف متحركة أو ثابتة يمكن التعرف عليها، أو عدمه.
- إذا كانت حركة الهدف سريعة للغاية أو بطيئة للغاية، أو إذا كان الهدف صغيراً للغاية، أو إذا كانت الخلفية المحيطة به شديدة الإعتام، فلن يكون بالإمكان التعرف على أهداف متحركة أو ثابتة.

التسجيل التلقائي

يمكنك تسجيل صورة متحركة بالكاميرا أثناء استشعارها لجسم متحرك أو غير متحرك.

- سيجري التسجيل تلقائياً لمدة 30 ثانية تقريباً.
- يمكن للتسجيل التلقائي إجراء تسجيل مدته تصل إلى ساعة و15 دقيقة بحد أقصى يومياً. فتتحقق من الوقت المتبقي المتاح للتسجيل.
- عند إجراء التسجيل التلقائي بواسطة وظيفة استشعار الأهداف المتحركة، لا يمكن إجراء التسجيل التلقائي سوى مرة واحدة في إطار المدة الزمنية المحددة.
- عندما يُجرى التسجيل التلقائي بواسطة وظيفة استشعار الأهداف غير المتحركة، سيعُد ضبط المدة الزمنية المحددة، وسيبدأ استشعار الأهداف غير المتحركة من جديد.

تغيير إعدادات المراقبة المنزلية بالكاميرا

● لا يمكن إجراء الضبط أثناء تشغيل المراقبة بواسطة هاتف ذكي.

المس [تهينة]، ثم اختر الإعداد المطلوب.

■ [توصيل المراقبة المنزلية]

- يتسنى لك عرض شاشة التسجيل لمعرف الجهاز وكلمة المرور الخاص به.
- إذا جرى لمس [QR code]، فسيعرض رمز QR على شاشة الكاميرا.

■ [التحكم بمستوى الصوت]

يمكنك ضبط مستوى الصوت البعيد ومستوى صوت السماعات الافتراضيين لوظيفة الصوت البعيد.

[[]] (مستوى صوت مرتفع) / [[]] (مستوى صوت منخفض)

- لا يمكن الانتقال من هذا النمط إلى نمط آخر أثناء عمليات المراقبة المنزلية.
- مع أنه يمكن إجراء المراقبة المنزلية بواسطة البطارية، إلا أنه يوصى باستخدام مهائى التيار المتردد AC.
- يوصى باستخدام الكاميرا، وهي مثبتة؛ حتى لا تتحرك، ويؤدي ذلك إلى خطأ في الاستشعار.
- سيتوقف تشغيل طاقة الكاميرا تلقائياً عندما يستمر وضع المراقبة لمدة 10 أيام تقريباً.
- يُضبط [نمط تسجيل] على [HE].
- [نمط الزوم] مضبوط على [إيقاف Zoom].
- نمط التحكم الإبداعي غير متوفر.
- إذا سجلت صورة، وشاشة LCD بالكاميرا مغلقة، ومتجهة للخارج، يتوقف تشغيل شاشة LCD.
- ستتغير كلمة المرور لإعدادات المراقبة المنزلية عند إجراء [إعادة ضبط تهيئات Wi-Fi]. فاضبط إعدادات المراقبة المنزلية للهاتف الذكي مرة أخرى، ثم أعد الاتصال بالكاميرا عند إجراء [إعادة ضبط تهيئات Wi-Fi].

[تشغيل DLNA]

يمكنك عرض المشاهد والصور الثابتة على شاشة التلفزيون عن طريق اتصال الكاميرا بجهاز تلفزيون متوافق مع معيار DLNA عبر شبكة Wi-Fi.

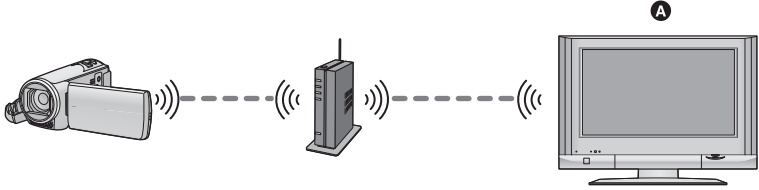

A تلفزيون متوافق مع معيار DLNA

- يرجى قراءة تعليمات التشغيل الخاصة بالتلفزيون حول توصيل التلفزيون بنقطة الوصول اللاسلكي.
- لا تخرج بطاقة SD أثناء العرض على شاشة تلفزيون.

الاستعدادات قبل استخدام [تشغيل DLNA]

- 1 تحقق من مدى توافق نقطة الوصول اللاسلكي مع معيار IEEE802.11b/g/n.
 - 2 تحقق من توافق التلفزيون مع معيار DLNA.
 - 3 أعد اتصال Wi-Fi بين الكاميرا ونقطة الوصول اللاسلكي.
 - [اتصال سهل WPS] (← 145)
 - البحث عن نقاط وصول لاسلكي لإعداد اتصال (← 146)
 - إعداد اتصال يدويًا (← 147)
- عندما يكتمل اتصال Wi-Fi، انتقل إلى "العرض على جهاز تلفزيون".

- باستخدام [تهيئة Wi-Fi سهلة]، يمكنك أيضًا إعداد اتصال Wi-Fi إلى جانب تطبيق الهاتف الذكي "Image App". (← 143)

العرض على جهاز تلفزيون

يمكنك عرض المشاهد والصور الثابتة المسجلة بواسطة الكاميرا أو مخزنة بها على شاشة التلفزيون. يمكنك عرض المشاهد التالية:

- المشاهد المسجلة بتنسيق [HE]/[HG] AVCHD
- المشاهد المسجلة بتنسيق [720] MP4/iFrame
- المشاهد المحفوظة بتنسيق MP4 (720×1280/25p) أو MP4 (360×640/25p)

- 1 اضغط على زر Wi-Fi بالكاميرا، ثم المس [تشغيل DLNA]. Wi-Fi
 - إذا لمست [تغيير AP]، يمكنك تغيير نقطة الوصول اللاسلكي إلى نقطة أخرى مسجلة بالكاميرا.
 - إذا لمست [إلغاء]، يُلغى اتصال Wi-Fi.
 - عندما يتم الاتصال، تنطفئ شاشة الكاميرا. ولتشغيلها مرة أخرى، المس الشاشة.

2 اختر الكاميرا (SSID) على شاشة التلفزيون.

- اختر الوسائط SD، ثم اختر الصورة المتحركة ([AVCHD/MP4]) أو الصورة الثابتة ([JPEG]) المراد عرضهما.

3 أجز عمليات العرض بواسطة جهاز التحكم عن بعد المخصص للتلفزيون.

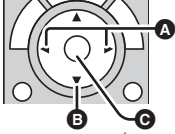

(أمثلة للعمليات أثناء عرض الصور المتحركة)

- A تخطي العرض
- B إيقاف
- C عرض/توقف مؤقت

- قد تختلف عمليات العرض باختلاف التلفزيون المستخدم.
- يمكن إجراء العمليات التالية في حالة الضغط على أحد الأزرار الملونة.
- أزرق/أحمر: تخطي العرض
- لا يمكن إجراء العرض بالتقديم السريع/الترجيع السريع.
- لا يمكنك إجراء عمليات العرض بواسطة الكاميرا.

إنهاء [تشغيل DLNA]:

- المس [إنهاء]، أو اضغط على زر Wi-Fi.
- تعرض رسالة. فالمس [نعم] للإنهاء.

- لا يمكن عرض المشاهد المسجلة في إعدادي [شكل التسجيل] أو [نمط تسجيل]:

[HA]/[PH]/[1080/50p]:AVCHD –
[iFrame]/[1080]:MP4/iFrame –

- لا يمكن عرض المشاهد عرضًا سلسًا اعتمادًا على البيئة المتوافرة لديك، كحالة الشبكة.

[نسخ]

بإعداد اتصال Wi-Fi بين الكاميرا وجهاز كمبيوتر، يمكنك نسخ المشاهد والصور الثابتة المسجلة بواسطة الكاميرا على جهاز الكمبيوتر.

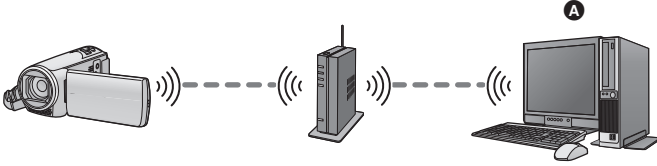

الكمبيوتر A

- للحصول على معلومات حول الاتصال بين جهاز كمبيوتر ونقطة وصول لاسلكي، راجع تعليمات التشغيل الخاصة بالجهاز قيد التشغيل.
- إذا كانت الكاميرا والكمبيوتر غير متصلين بنقطة الوصول اللاسلكي ذاتها، فلا يمكن إجراء النسخ.

الاستعدادات قبل استخدام [نسخ]

- 1 تحقق من مدى توافق نقطة الوصول اللاسلكي مع معيار IEEE802.11b/g/n.
 - 2 تحقق من اتصال الكمبيوتر ونقطة الوصول اللاسلكي عبر شبكة Wi-Fi.
 - يمكنك أيضًا استخدام كبل LAN للاتصال بالكمبيوتر ونقطة الوصول اللاسلكي.
 - 3 أعد اتصال Wi-Fi بين الكاميرا ونقطة الوصول اللاسلكي.
 - [اتصال سهل WPS] (← 145)
 - البحث عن نقاط وصول لاسلكي لإعداد اتصال (← 146)
 - إعداد اتصال يدويًا (← 147)
- عندما يكتمل اتصال Wi-Fi، انتقل إلى "النسخ إلى جهاز كمبيوتر". (← 133)

- باستخدام [تهيئة Wi-Fi سهلة]، يمكنك أيضًا إعداد اتصال Wi-Fi إلى جانب تطبيق الهاتف الذكي "Image App". (← 143)

إنشاء مجلد مشترك (مجلد وجهة) على الكمبيوتر

لنسخ المشاهد والصور الثابتة عن طريق إعداد اتصال Wi-Fi بين الكاميرا والكمبيوتر، أكمل الاستعدادات التالية:
- شغل الكاميرا.

- أنشئ مجلدًا مشتركًا (مجلد وجهة)*

* يجب أن يتكون اسم المجلد من 15 رمزًا هجائيًا عدديًا أو أقل.

■ في حالة استخدام برنامج HD Writer LE 3.0

1 نُتِبَ برنامج HD Writer LE 3.0.

● للحصول على معلومات حول بيئة التشغيل والتثبيت، راجع "بيئة التشغيل" (← 163) و"التثبيت" (← 165).

2 باستخدام برنامج HD Writer LE 3.0، أنشئ مجلد وجهة.

● اختر [Auto-create] أو [Create manually]. يعمل الخيار الأول على إنشاء مجلد وجهة تلقائيًا، في حين يتيح لك الخيار الثاني تحديد مجلد وجهة، أو إنشاء مجلد جديد. وباستخدام الخيار الثاني، يصبح بإمكانك أيضًا ضبط الحماية بكلمة مرور لمجلد وجهة.

● للحصول على تفاصيل، راجع تعليمات التشغيل الخاصة ببرنامج HD Writer LE 3.0 (ملف PDF). (← 169)

■ في حالة عدم استخدام برنامج HD Writer LE 3.0

● إذا كان قد جرى تغيير إعداد مجموعة العمل للكمبيوتر المتصل عن الإعداد القياسي، يتعين عليك أيضًا تغيير إعداد [إعداد توصيل PC] بالكاميرا. (← 156)

● يجب أن يتألف حساب المستخدم للكمبيوتر (كلُّ من اسم الحساب وكلمة المرور الخاصة به) من 32 رمز هجائي عددي أو أقل².

إذا كنت تستخدم رمزًا غير هجائي عديدة لحساب المستخدم، فقد يتعذر تعيين مجلد وجهة.

*2 إذا كنت تستخدم أكثر من 32 رمز لحساب المستخدم، فلا يمكن إجراء النسخ عبر اتصال Wi-Fi.

(فيما يتعلق بنظام التشغيل المدعوم: Windows 8.1/Windows 8/Windows 7/Windows Vista)

نظام التشغيل المدعوم: Windows 7

مثال: Windows 7

1 اختر مجلد وجهة، ثم انقر بزر الماوس الأيمن.

2 اختر [Properties]، ثم فُعل خاصية مشاركة المجلد.

● للحصول على تفاصيل حول تفعيل خاصية المشاركة، راجع تعليمات التشغيل الخاصة بجهاز الكمبيوتر لديك، أو التعليمات المتوفرة لنظام التشغيل المثبت لديك.

(فيما يتعلق بنظام التشغيل Mac)

نظام التشغيل المدعوم: بدءًا من OS X v10.4 إلى OS X v10.9

مثال: OS X v10.9

1 اختر مجلد وجهة، ثم انقر فوق العناصر التالية:

[File] ← [Get Info]

2 فُعل خاصية مشاركة المجلد.

● للحصول على تفاصيل حول تفعيل خاصية المشاركة، راجع تعليمات التشغيل الخاصة بجهاز الكمبيوتر لديك، أو التعليمات المتوفرة لنظام التشغيل المثبت لديك.

• أنشئ مجلدًا مشتركًا (مجلد وجهة) على الكمبيوتر. (← 132)

1 اضغط على زر Wi-Fi بالكاميرا، ثم المس [نسخ]. Wi-Fi

2 المس جهاز الكمبيوتر المراد الاتصال به.

• للبحث عن أجهزة الكمبيوتر مرة أخرى، المس [تحديث].

(في حالة عدم عرض الكمبيوتر الذي ترغب في الاتصال به)

المس [إدخال اليدوي].

3 (في حالة لمس [إدخال اليدوي])

أدخل اسم الكمبيوتر المخصص لجهاز الكمبيوتر (اسم NetBIOS لأجهزة كمبيوتر Mac).

• أدخل اسم الكمبيوتر المخصص لجهاز الكمبيوتر لديك (اسم NetBIOS لأجهزة كمبيوتر Mac).

(يمكن إدخال 15 حروف كحد أقصى.)

• عندما يتضمن اسم الكمبيوتر (أو اسم NetBIOS) مسافة (حيز فارغ) أو ما إلى ذلك، فقد يتعذر التعرف عليه على نحو صحيح. وإذا فشلت المحاولة، يوصى بتغيير اسم الكمبيوتر (أو اسم NetBIOS) إلى اسم يتكون من رموز هجائية عديدة فقط، بحد أقصى 15 رمزًا.

• طريقة الإدخال هي الطريقة المستخدمة ذاتها مع إعداد العنوان. (← 80)

• بعد إدخال اسم الكمبيوتر المخصص لجهاز الكمبيوتر، المس [إدخال].

4 المس [إدخال]، ثم أدخل اسم المجلد المشترك.

• إذا أنشأت مجلدًا مشتركًا (مجلد وجهة) باستخدام برنامج HD Writer LE 3.0 (← 132)، فالمس [تالي].

• أدخل اسم المجلد المشترك الذي قد أنشأته على جهاز الكمبيوتر لديك، ثم المس [إدخال].

(يمكن إدخال 15 حروف كحد أقصى.)

• إذا ظهرت شاشة تطالبك بإدخال حساب مستخدم وكلمة مرور بعد إدخال اسم الملف المشترك، فأدخل ما أنشأته عبر الكمبيوتر.

• عندما يكتمل الاتصال بالكمبيوتر، يبدأ النسخ.

• عندما يصبح النسخ مكتملاً، تتوقف الكاميرا تلقائيًا عن التشغيل.

عند إيقاف النسخ قبل اكتماله

المس [إلغاء] أثناء النسخ.

إذا كنت تتوي حذف المشاهد أو الصور الثابتة الأصلية عندما يصل النسخ إلى نهايته، فأحرص دوماً على عرض المشاهد أو الصور الثابتة المنسوخة على الكمبيوتر قبل حذفها للتأكد من نسخها بشكل طبيعي.

- يمكن إجراء النسخ حتى في حالة استخدام البطارية للتشغيل، ولكن يوصى باستخدام مهايئ التيار المتردد AC.
 - فور أن تُنسخ المشاهد والصور الثابتة إلى جهاز كمبيوتر، لا يمكن نسخ المشاهد والصور الثابتة الأصلية على أي أجهزة كمبيوتر أخرى.
 - إذا تجاوزت المدة الزمنية الإجمالية للمشاهد المسجلة بالتاريخ ذاته على بطاقة SD حوالي 8 ساعات تقريباً، فلن يجري نسخ المشاهد.
 - إذا تضمن مصدر النسخ مشاهدًا أو صور ثابتة مسجلة بواسطة أجهزة أخرى، فقد تُلغى عملية النسخ.
 - قد تستغرق عملية النسخ بعض الوقت، أو قد تكون غير متاحة من الأساس، وذلك بحسب البيئة المتوافرة لديك.
 - إذا كان المشهد المراد نسخه طويلاً أو فشلت عملية النسخ، يوصى لإتمام عملية النسخ بإجراء ما يلي.
- توصيل الكاميرا بالكمبيوتر عبر كبل USB (← 166، 170)
- إدخال بطاقة SD في الفتحة المخصصة لبطاقة SD المضمنة في الكمبيوتر، أو كاتب/قارئ بطاقة SD بشكل مباشر.

[بث مباشر]

يمكنك بث الصور المتحركة المسجلة بالكاميرا بثًا مباشرًا عن طريق إعداد اتصال بين موقع "LUMIX CLUB" وموقع USTREAM.

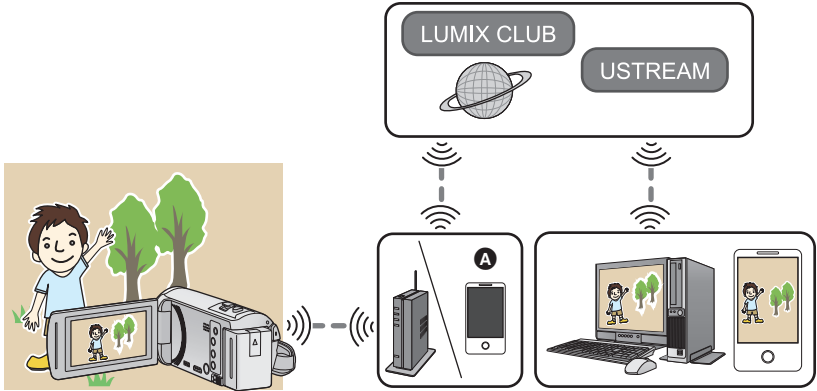

A يمكنك أيضًا بث الصور المتحركة بثًا مباشرًا عن طريق توصيل الكاميرا بهاتف ذكي يدعم خاصية الربط.

- إذا لم يُضبط [ضبط الساعة] (← 19) ضبطًا صحيحًا، فلا يمكن استخدام [بث مباشر].
- راجع تفاصيل التعاقد المبرم معك مراجعة دقيقة؛ فقد تتكبد تكاليف اتصال مرتفعة نتيجة لتفاصيل التعاقد للهاتف الذكي والإنترنت، أو قد يوجد قيدًا مفروض على نقل بيانات الاتصال.

تنبيه:

تأكد من مراعاة التامة للخصوصية والحقوق المشابهة وما إلى ذلك للهدف عند استخدام هذه الوظيفة. فاستخدامها يقع على مسؤوليتك الشخصية.

الاستعدادات قبل استخدام [بث مباشر]

1 (عند الاتصال بنقطة وصول لاسلكي)

تحقق من مدى توافق نقطة الوصول اللاسلكي مع معيار IEEE802.11b/g/n.

(للاتصال بالربط)

تحقق من توافق الهاتف الذكي لديك وظيفته الربط.

● للحصول على معلومات حول كيفية إعداد وظيفة الربط، راجع تعليمات التشغيل الخاصة بالهاتف الذكي لديك.

2 الحصول على المعرف/كلمة المرور/البرنامج لموقع USTREAM.

● احصل على معرف/كلمة مرور/برنامج لموقع USTREAM باستخدام هاتف ذكي أو جهاز كمبيوتر.

حول موقع USTREAM

يمكنك عبر موقع مشاركة مقاطع الفيديو هذا تشغيل دفق الصور المتحركة المسجلة بواسطة الكاميرا ومشاهدتها. تصفح موقع USTREAM للحصول على تفاصيل.

<http://www.ustream.tv/>

● لا يمكن ضمان التشغيل مع الخدمات والتحديثات المتاحة بموقع USTREAM في المستقبل. وتعد محتوى الخدمة وشاشاتها المتاحة للاستخدام عرضة للتغيير دون إشعار مسبق. (هذه الخدمة سارية المفعول بدءاً من نوفمبر 2014)

3 احصل على المعرف/كلمة المرور لتسجيل الدخول إلى موقع "LUMIX CLUB".

● عندما تتصل الكاميرا بنقطة وصول لاسلكي (← 145)، يمكن الحصول على معرف/كلمة مرور لتسجيل الدخول إلى موقع "LUMIX CLUB" بواسطة الكاميرا. (← 157)

4 استخدام الخدمات المتصلة عبر موقع "LUMIX CLUB"

لاستخدام خدمة البث المباشر، تصفح موقع الويب التالي.

<http://lumixclub.panasonic.net/eng/c/>

● سجل الدخول إلى موقع "LUMIX CLUB"، ثم سجل/إعد موقع USTREAM بإعداد اتصال خدمة WEB.

5 أعد اتصال Wi-Fi بين الكاميرا ونقطة الوصول اللاسلكي.

● [اتصال سهل WPS] (← 145)

● البحث عن نقاط وصول لاسلكي لإعداد اتصال (← 146)

● إعداد اتصال يدويًا (← 147)

● عندما يكتمل اتصال Wi-Fi، انتقل إلى "البث المباشر".

● باستخدام [تطبيق Wi-Fi سهلة]، يمكنك أيضًا إعداد اتصال Wi-Fi إلى جانب تطبيق الهاتف الذكي "Image App".

(← 143)

● اضغط على زر Wi-Fi بالكاميرا، ثم المس [بث مباشر]. Wi-Fi

- إذا لم يُسجَل معرّف الدخول وكلمة المرور لموقع "LUMIX CLUB" على الكاميرا بعد، فأدخلهما حسبما هو مطلوب على الشاشة.
- يمكنك تسجيل ما يصل إلى ثلاث نقاط وصول لاسلكي. وفي حالة الاتصال بنقطة وصول لاسلكي، ستحاول الكاميرا الاتصال بنقاط الوصول اللاسلكي؛ واحدة تلو الأخرى. فعلى سبيل المثال، إذا فشلت الكاميرا في الاتصال بنقطة الوصول الأولى، فستحاول الاتصال بالنقطة الثانية. (← 153)
- إذا لمست [تغيير AP]، يمكنك تغيير نقطة الوصول اللاسلكي إلى نقطة أخرى مسجلة بالكاميرا.
- عندما يُجرى الاتصال على نحو سليم، تنتقل شاشة الكاميرا إلى نمط البث المباشر.

■ لإرسال رسائل بريد إلكتروني

- يمكنك إرسال رسائل بريد إلكتروني تتضمن معلومات، كاسم قناة USTREAM أو تاريخ البث المقرر.
- يمكن للكاميرا تعيين تاريخ البث المقرر فقط. (← 139) فيما يتعلق بالإعدادات الأخرى، فاضبطها عبر موقع "LUMIX CLUB".
- سجّل عناوين الوجهة للبريد الإلكتروني مسبقاً عبر موقع "LUMIX CLUB".



A
[إنهاء]

■ المس

- في حالة عدم إجراء أي وظيفة باللمس لمدة زمنية محددة. ولعرضها مرة أخرى، المس الشاشة.

■ لبدء البث المباشر



A
[إنهاء]

■ المس

- ستختفي الأيقونات [Wi-Fi] / [AP] / [Wi-Fi] في حالة عدم إجراء أي وظيفة باللمس لمدة زمنية محددة. ولعرضها مرة أخرى، المس الشاشة.

■ لإيقاف البث المباشر

■ المس

- عندما تُعرض أيقونة [Wi-Fi] (رمادية)، دلّ هذا على وجود بيانات غير مرسلّة. فانتظر ربّما تُرسل البيانات غير المرسلّة، وتُعرض أيقونة [Wi-Fi].

■ لإنهاء نمط البث المباشر:

- المس [إنهاء]، أو اضغط على زر Wi-Fi.
- تُعرض رسالة. فالمس [نعم] للإنهاء.

■ حول الإشارات المعروضة على الشاشة أثناء نمط البث المباشر



إشارة البث المباشر	A /
نوعية الخط (← 139)	1280
الوقت المنقضى من البث المباشر	1h23m
معدل الإطارات (← 139)	10fps
عدد الأشخاص الذين يشاهدون البث المباشر ● يمكن الإشارة إلى ما يصل إلى 9999 مشاهد، علماً بأن الإشارة لا تظهر عندما يكون عدد المشاهدين 0.	100
إعدادات استلام البريد الإلكتروني	
إعدادات ميكروفون البث المباشر (← 140) ● تظهر الإشارة عندما يُضبط [الميكروفون على الهواء] على [إيقاف].	

- في نمط البث المباشر، حتى إذا ضغطت على زر بدء/إيقاف التسجيل، فلا يمكن إجراء التسجيل.
- في نمط البث المباشر، تُضبط الكاميرا على النمط التلقائي الذكي.
- إذا بدأت في إجراء بث مباشر، وشاشة LCD بالكاميرا مغلقة، وموجهة للخارج، فسوف يتوقف تشغيل شاشة LCD.
- إذا كانت الكاميرا مدرجة على قائمة حظر مرسلي البريد الإلكتروني للأجهزة الوجهة، أو إذا جرى تفعيل إعداد جدار الحماية الخاص بها، فقد يتعذر عمل وظيفة Wi-Fi على نحو سليم عند ترسل بريداً إلكترونياً. وفي حالة حدوث ذلك، تحقق من إعدادات الشبكة.
- عندما لا يمكن مشاهدة البث المباشر عبر موقع USTREAM لأجهزة التلفزيون أو الهواتف الذكية، أُنغ كلمة المرور الخاصة بالبرنامج، ثم أعد تشغيل البث.
- قد يتسرب محتوى الصور إلى أطراف أخرى اعتماداً على إعدادات طريقة نشر الصور عبر موقع USTREAM؛ فاضبط نطاق النشر وكلمة المرور عبر موقع USTREAM إذا لزم الأمر.

ضبط إعدادات البث المباشر



A
A [إنهاء]

المس أيقونة لعرض شاشة إعدادات البث المباشر.

- ستختفي الأيقونات / / في حالة عدم إجراء أي وظيفة باللمس لمدة زمنية محددة. ولعرضها مرة أخرى، المس الشاشة.

■ لضبط إعدادات استلام البريد الإلكتروني

يمكنك ضبط إعداد الاستلام للبريد الإلكتروني للإخطار بالبريد، وإعداد وقت البث وتاريخه الموضحين في البريد الإلكتروني.

1 المس [إرسال بريد إلكتروني].

2 المس [تشغيل] أو [إيقاف].

[تشغيل]: يتيح هذا الإعداد تمكين البريد الإلكتروني.

[إيقاف]: يتيح هذا الإعداد تعطيل البريد الإلكتروني.

3 (عند اختيار [تشغيل])

لضبط تاريخ البث المقرر.

[حدد لإرسال وقت

البريد الإلكتروني]: يتيح لك هذا الإعداد ضبط التاريخ الذي يجري فيه لمس أيقونة .

[إعداد يدوي]: يتيح لك هذا الإعداد ضبط الوقت والتاريخ المطلوبين.

● إن طريقة الإعداد هي ذاتها طريقة إعداد [ضبط الساعة]. (← 19)

■ لضبط نوعية الخط

1 المس [نوعية الخط].

2 المس نوعية الخط المطلوبة.

نوعية الخط	حجم الصور	معدل الإطارات	إشارات الشاشة	السرعة المثلى الموصى بها (انتقال البيانات إلى الخادم)
[عالي]	720×1280	5 إلى 25 إطار في الثانية	1280	3 ميجابايت في الثانية أو أعلى
[متوسط]	360×640		640	1 ميجابايت في الثانية أو أعلى
[منخفض]	176×320		320	500 كيلو بايت في الثانية أو أعلى
[تلقائي]	استخدم هذا الخيار للتحقق من نوعية الخط، وضبط العنصر تلقائيًا.			

- اعتمادًا على حالة الخط الواسع النطاق والموجه المحمول (خاصية الربط) وغير ذلك من الخدمات التي تكون الكاميرا متصلة بها، قد تتعرض الصورة والصوت للانقطاع، أو قد يتعرض الاتصال للفقدان. فاضبط جودة الخط بالكاميرا بالرجوع إلى السرعات المثلى الموصى بها (انتقال البيانات إلى الخادم) المبيّنة فيما سبق.
- للحصول على معلومات حول السرعة المثلى، اتصل بمزود الخدمة لديك، أو ما إلى ذلك.
- إذا ظهرت الصور الجارية بثها على هيئة إطارات متساقطة، أو توقفت عن البث عندما يكون إعداد [تلقائي]، فغيّر [نوعية الخط] وفقًا للبيئة المتوفرة لديك.
- إذا كانت نوعية الخط المحددة ذات جودة صورة أعلى من الجودة التي تستخدمها، فستظهر الصور، كما لو كان معدل الإطارات منخفضًا.
- لا يمكن ضمان التشغيل لجميع الأجهزة.
- حتى مع خط واسع النطاق، قد لا يمكن بلوغ السرعة المثلى الموصى بها بحسب البيئة المتوفرة لديك.
- لا يمكن استخدام الخطوط الضيقة النطاق، كأجهزة المودم التناظرية.
- إذا جرى تبديل الخط للهاتف الذكي، فقد يتعرض للاتصال للانقطاع. وفي هذه الحالة، عاود الاتصال مرة أخرى.

■ للحفاظ عبر موقع USTREAM

1 المس [تخزين وفق USTREAM].

2 المس [تشغيل] أو [إيقاف].

[تشغيل]: تُحفظ الصور المتحركة المباشرة عبر موقع USTREAM.

[إيقاف]: حدد هذا الخيار لعدم الحفاظ عبر موقع USTREAM.

■ البث المباشر دون صوت

1 المس [الميكروفون على الهواء].

2 المس [إيقاف].

[تشغيل]: يصدر الصوت أثناء عمليات البث المباشر.

[إيقاف]: لا يصدر الصوت أثناء عمليات البث المباشر.

تثبيت تطبيق "Image App"

- لاستخدام وظائف Wi-Fi التالية، يلزمك تثبيت تطبيق الهاتف الذكي "Image App".
 - [تحكم عن بعد] (← 114)
 - [مراقبة الطفل] (← 120)
 - [مراقب منزل] (← 123)

حول تطبيق "Image App"

يعد "Image App" تطبيقاً مقدماً من قبل شركة Panasonic.

فيما يتعلق بتطبيقات نظام التشغيل iOS	فيما يتعلق بتطبيقات نظام التشغيل Android	نظام التشغيل
iOS 6.0 أو أحدث* (هاتف iPhone 3GS غير مدعوم.)	Android 2.3.3 أو أحدث*	نظام التشغيل
<ol style="list-style-type: none"> 1 وصل جهاز iOS لديك بشبكة اتصال. 2 اختر "App Store". 3 أدخل اسم التطبيق "Panasonic Image App" في مربع البحث. 4 اختر تطبيق "Panasonic Image App"، ثم ثبته. 	<ol style="list-style-type: none"> 1 وصل جهاز Android لديك بشبكة اتصال. 2 اختر "Google Play Store". 3 أدخل اسم التطبيق "Panasonic Image App" في مربع البحث. 4 اختر تطبيق "Panasonic Image App"، ثم ثبته. 	إجراء التثبيت
 <ul style="list-style-type: none"> ● ستُضاف الأيقونة إلى القائمة. 	 <ul style="list-style-type: none"> ● ستُضاف الأيقونة إلى القائمة. 	

* يعد إصدار نظام التشغيل المدعوم ساريًا ابتداءً من نوفمبر 2014، إلا إنه عرضة للتغيير. استخدم أحدث إصدار.

- راجع [Help] (تعليمات) من قائمة تطبيق "Image App" للتعرف على كيفية التشغيل.
- قد يتعذر استخدام الخدمة على نحو سليم اعتماداً على نوع الهاتف الذكي المستخدم. للحصول على معلومات حول تطبيق "Image App"، تفضل بزيارة موقع الدعم التالي عبر الويب.
http://panasonic.jp/support/global/cs/e_cam
(هذا الموقع متاح باللغة الإنجليزية فقط.)
- عند تنزيل التطبيق عبر شبكة هاتف محمول، قد تتكبد رسوم اتصال مرتفعة للحفاظ على تفاصيل التعاقد الخاص بك.

إعدادات اتصال Wi-Fi

لإستخدام وظيفة Wi-Fi، وصّل الكاميرا بنقطة وصول لاسلكي أو هاتف ذكي عبر شبكة Wi-Fi.

- عندما تكون الكاميرا قيد التشغيل، قد تُعرض شاشة تأكيد إعدادات Wi-Fi. فالمس [نعم]، ثم اضبط إعدادات Wi-Fi.
- لضبط إعدادات Wi-Fi بالكاميرا باستخدام تطبيق الهاتف الذكي "Image App"، المس [نعم] مرة أخرى. (راجع "استخدام [تهيئة Wi-Fi سهلة] لإعدادات اتصال" في صفحة 143).
- لتهيئة شبكة Wi-Fi باستخدام الكاميرا، المس [لا]. (راجع "الاتصال بنقطة وصول لاسلكي" في صفحة 145).

● تختلف وظائف Wi-Fi المتوفرة باختلاف طريقة اتصال Wi-Fi.

طرق اتصال Wi-Fi	الاتصال بنقطة وصول لاسلكي (← 145)	إعدادات اتصال مباشر بهاتف ذكي (← 148)
وظيفة Wi-Fi المتوفرة	<ul style="list-style-type: none"> ● [تحكم عن بعد] (← 117) ● [مراقبة الطفل] (← 120) ● [مراقب منزل] (← 123) ● [تشغيل DLNA] (← 129) ● [نسخ] (← 131) ● [بث مباشر] (← 135) 	<ul style="list-style-type: none"> ● [تحكم عن بعد] (← 116)

● إذا اخترت [سجل]، يمكنك إعداد اتصال Wi-Fi يستخدم إعدادات الاتصال لوظيفة Wi-Fi سبق استخدامها. (← 150)

■ حول مؤشر بيان الحالة وأيقونة بيان حالة الاتصال عند الاتصال بشبكة Wi-Fi

<p>A ضوء أخضر</p> <ul style="list-style-type: none"> ● يُضيء مؤشر بيان الحالة ضوءاً أخضرًا أثناء اتصال الكاميرا بالجهاز الوجيهة بعد إتمام اتصال Wi-Fi. ● عند قطع اتصال Wi-Fi، يضيء مؤشر بيان الحالة ضوءاً أحمرًا مرة أخرى. 	
<p>B أيقونة بيان حالة الاتصال عند الاتصال بنقطة وصول لاسلكي:</p> <ul style="list-style-type: none"> ● متصل بشبكة Wi-Fi / Wi-Fi غير متصلة بشبكة Wi-Fi ● سيتغير عرض الأيقونة كما يلي وفقًا لشدة الموجات اللاسلكية: <ul style="list-style-type: none"> ● (ضعيف) ← ← ← (قوي). <p>عند الاتصال المباشر:</p> <ul style="list-style-type: none"> ● متصل بشبكة Wi-Fi / Wi-Fi غير متصلة بشبكة Wi-Fi 	

استخدام [تهيئة Wi-Fi سهلة] لإعداد اتصال

بواسطة تطبيق الهاتف الذكي "Image App"، يمكنك نقل المعلومات التالية فيما بين الهاتف الذكي والكاميرا باستخدام وظيفة NFC أو رمز QR.

<ul style="list-style-type: none"> ● معلومات الساعة ● المعلومات الخاصة بنقاط الوصول اللاسلكي (المعرفات وكلمات المرور) ● معرف تسجيل الدخول وكلمة المرور لتطبيق "LUMIX CLUB" 	الضبط على الهاتف الذكي والنقل إلى الكاميرا
<ul style="list-style-type: none"> ● معرف الجهاز للمراقبة المنزلية 	النقل من الكاميرا إلى الهاتف الذكي

* احصل مسبقاً على معرف تسجيل دخول وكلمة مرور لموقع "LUMIX CLUB" بالكاميرا.

● ثبت تطبيق الهواتف الذكية "Image App" على الهاتف الذكي. (← 141)

■ في حالة عمل الجهاز بنظام التشغيل Android (متوافق مع NFC) اضبط وظيفة NFC للهاتف الذكي على وضع التشغيل.

1 اضغط على زر Wi-Fi بالكاميرا، ثم المس [تهيئة Wi-Fi]. Wi-Fi.

2 المس [تهيئة Wi-Fi سهلة].

● المس [نعم].

3 ابدأ تشغيل تطبيق الهاتف الذكي "Image App".

4 المس الهاتف الذكي على  بالكاميرا.

● المس منطقة للمس NFC في حالة عرض علامة NFC على شاشة الهاتف الذكي.

● إذا كان الهاتف الذكي يتصل بالكاميرا لأول مرة، فالمس [نعم] على شاشة الكاميرا، ثم المس الهاتف الذكي على  بالكاميرا مرة أخرى.

● تُعرض شاشة التهيئة على الهاتف الذكي.

5 اتبع التعليمات المعروضة على شاشة الهاتف الذكي لإعداد اتصال.

● عندما تتم الإعدادات، يجري الاتصال بين الهاتف الذكي والكاميرا مباشرة؛ مما يسمح لك باستخدام العمليات عن بعد. (← 116)

■ في حالة عمل الجهاز بنظام التشغيل Android (غير متوافق مع NFC) أو iOS

1 اضغط على زر Wi-Fi بالكاميرا، ثم المس [تهيئة Wi-Fi]. Wi-Fi.

2 المس [تهيئة Wi-Fi سهلة].

● المس [نعم].

3 المس [QR code] أو [Wi-Fi].

عند اختيار [QR code]

- 1 ابدأ تشغيل تطبيق الهاتف الذكي "Image App".
 - 2 عبر الهاتف الذكي، اختر [QR code] من أجل مسح رمز QR المعروض على شاشة الكاميرا مسحاً ضوئياً.
 - تعرض شاشة التهيئة على الهاتف الذكي.
 - في حالة استخدام جهاز يعمل بنظام iOS، أجر العمليات التالية:
 - 1 حدد الخيار الذي يسمح لك بتثبيت التطبيق على شاشة ملف التعريف لتطبيق "Image App"، ثم اتبع التعليمات المعروضة على الشاشة لإتمام التثبيت.
 - 2 اضغط على زر الشاشة الرئيسية لإغلاق الشاشة المعروضة.
 - 3 المس [تالي] على شاشة الكاميرا لعرض معرف SSID المخصص لها.
 - 4 بعد اختيار اسم الشبكة (SSID) للكاميرا عبر تهيئة Wi-Fi للهاتف الذكي، ابدأ تشغيل تطبيق "Image App".
 - 3 اتبع التعليمات المعروضة على شاشة الهاتف الذكي لإعداد اتصال.
 - عندما تتم الإعدادات، يجري الاتصال بين الهاتف الذكي والكاميرا مباشرةً؛ مما يسمح لك باستخدام العمليات عن بعد.
- (← 116)

عند اختيار [Wi-Fi]

- إذا كنت تستخدم جهاز Android، فابدأ تشغيل تطبيق الهاتف الذكي "Image App".
 - 1 (إذا كان الجهاز يعمل بنظام التشغيل Android)
 - على الهاتف الذكي، اختر [Wi-Fi]، ثم اختر معرف SSID المعروض على الشاشة.
 - (إذا كان الجهاز يعمل بنظام التشغيل iOS)
 - عبر الهاتف الذكي، اختر معرف SSID المعروض على شاشة الكاميرا ضمن قائمة تهيئة Wi-Fi.
 - 2 (إذا كان الجهاز يعمل بنظام التشغيل Android)
 - أدخل كلمة المرور المعروضة على شاشة الكاميرا.
 - (إذا كان الجهاز يعمل بنظام التشغيل iOS)
 - بعد إدخال كلمة المرور المعروضة على الكاميرا، ابدأ في تشغيل تطبيق "Image App".
 - 3 اتبع التعليمات المعروضة على شاشة الهاتف الذكي لإعداد اتصال.
 - عندما تتم الإعدادات، يجري الاتصال بين الهاتف الذكي والكاميرا مباشرةً؛ مما يسمح لك باستخدام العمليات عن بعد.
- (← 116)

تحقق من توافق نقطة الوصول اللاسلكي التي تستخدمها مع WPS

- إذا كانت نقطة الوصول اللاسلكي متوافقة مع WPS:
- انتقل إلى [اتصال سهل WPS] فيما يلي
- إذا كانت نقطة الوصول اللاسلكي غير متوافقة مع WPS:
- [البحث عن نقاط وصول لاسلكي لإعداد اتصال] (← 146)

[اتصال سهل WPS]

1 اضغط على زر Wi-Fi بالكاميرا. Wi-Fi

- عندما يجري الضغط على زر Wi-Fi لأول مرة، تُعرض رسالة. فالتمس [نعم]، ثم انتقل إلى الخطوة 5.

2 المس [تهيئة Wi-Fi].

3 المس [اضبط نقطة وصول لاسلكي].

4 المس الجزء الخالي من العرض بنقطة الوصول اللاسلكي.

- للحصول على معلومات حول كيفية حذف نقاط الوصول اللاسلكي، أو تغيير ترتيب البحث لنقاط الوصول اللاسلكي، يرجى الرجوع إلى [اضبط نقطة وصول لاسلكي] في صفحة 153.

5 المس [اتصال سهل WPS].



- A [حذف]
- B [إنهاء]



6 اضبط نقطة الوصول اللاسلكي على انتظار WPS.

- لمزيد من التفاصيل، يرجى قراءة تعليمات التشغيل الخاصة بنقطة الوصول اللاسلكي. (في حالة استخدام اتصال عبر خاصية الربط، يرجى قراءة تعليمات التشغيل الخاصة بالهاتف الذكي.)
- تُعرض رسالة عند اكتمال الاتصال. المس [إنهاء]، ثم عليك بإنهاء [اضبط نقطة وصول لاسلكي].
- تُعرض رسالة عند فشل الاتصال. فالتمس [إنهاء]، ثم اضبط الاتصال مرة أخرى.

أدخل رمز PIN لضبط اتصال Wi-Fi

1 المس [رمز PIN] في الخطوة 6.

2 المس نقطة الوصول اللاسلكي المراد الاتصال بها.

- إذا لمست [تحديث]، يمكنك البحث مجدداً عن نقاط الوصول اللاسلكي.
- إذا لمست [i]، ثم اخترت نقطة وصول لاسلكي، فسيجري عرض جميع الرموز. في هذه الحالة، المس [إدخال].
- 3 أدخل رمز PIN المعروض على شاشة الكاميرا في نقطة الوصول اللاسلكي.
- لمزيد من التفاصيل، يرجى قراءة تعليمات التشغيل الخاصة بنقطة الوصول اللاسلكي. (في حالة استخدام اتصال عبر خاصية الربط، يرجى قراءة تعليمات التشغيل الخاصة بالهاتف الذكي.)

4 المس [تالي].

- تُعرض رسالة عند اكتمال الاتصال. المس [إنهاء]، ثم عليك بإنهاء [اضبط نقطة وصول لاسلكي].
- تُعرض رسالة عند فشل الاتصال. فالتمس [إنهاء]، ثم اضبط الاتصال مرة أخرى.

التأكد من اكتمال اتصال Wi-Fi

- يصدر مؤشر بيان الحالة بالكاميرا ضوءًا أخضرًا
- تُعرض أيقونة  على الشاشة.

البحث عن نقاط وصول لاسلكي لإعداد اتصال

- تأكد من مفتاح التشغيل (كلمة مرور) لنقطة الوصول اللاسلكي المحددة، إذا كانت مصادقة الشبكة مشفرة.

1 اضغط على زر Wi-Fi بالكاميرا.

- عندما يجري الضغط على زر Wi-Fi لأول مرة، تُعرض رسالة. فالتمس [نعم]، ثم انتقل إلى الخطوة 5.

2 المس [تهينة Wi-Fi].

3 المس [اضبط نقطة وصول لاسلكي].

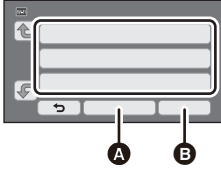

- A [حذف]
- B [إنهاء]

4 المس الجزء الخالي من العرض بنقطة الوصول اللاسلكي.

- للحصول على معلومات حول كيفية حذف نقاط الوصول اللاسلكي، أو تغيير ترتيب البحث لنقاط الوصول اللاسلكي، يرجى الرجوع إلى [اضبط نقطة وصول لاسلكي] في صفحة 153.

5 المس [بحث].

6 المس نقطة الوصول اللاسلكي المراد الاتصال بها.

- إذا لمست [تحديث]، يمكنك البحث مجددًا عن نقاط الوصول اللاسلكي.
- إذا لمست ، ثم اخترت نقطة وصول لاسلكي، فسيجري عرض جميع الرموز. في هذه الحالة، المس [إدخال].
- في حالة عدم عرض أي نقاط وصول لاسلكي، راجع "إعداد اتصال يدويًا". (← 147)
- إذا لم يكن مفتاح التشغيل (كلمة المرور) مضبوطًا، يتم الاتصال، وتظهر رسالة. المس [إنهاء]، ثم عليك بإنهاء [اضبط نقطة وصول لاسلكي].

7 (عندما يوجد مفتاح تشغيل (كلمة مرور))

أدخل كلمة المرور.

- للحصول تفاصيل حول كيفية إدخال الحروف، راجع صفحة 80.
- عندما تتم عملية الإدخال، المس [إدخال].
- سيكتمل الاتصال، وتُعرض رسالة. المس [إنهاء]، ثم عليك بإنهاء [اضبط نقطة وصول لاسلكي].

التأكد من اكتمال اتصال Wi-Fi

- يصدر مؤشر بيان الحالة بالكاميرا ضوءًا أخضرًا
- تُعرض أيقونة  على الشاشة.

- عند إجراء الاتصال عن طريق [إدخال اليدوي]، تأكد من معرف SSID (اسم التعريف) وطريقة المصادقة ونوع التشفير ومفتاح التشفير (كلمة المرور) لنقطة الوصول اللاسلكي المستخدمة.

1 اضغط على زر Wi-Fi بالكاميرا. Wi-Fi

- عندما يجري الضغط على زر Wi-Fi لأول مرة، تُعرض رسالة. فالمنس [نعم]، ثم انتقل إلى الخطوة 5.

2 المنس [تهيئة Wi-Fi].

3 المنس [اضبط نقطة وصول لاسلكي].

4 المنس الجزء الخالي من العرض بنقطة الوصول اللاسلكي.

- للحصول على معلومات حول كيفية حذف نقاط الوصول اللاسلكي، أو تغيير ترتيب البحث لنقاط الوصول اللاسلكي، يرجى الرجوع إلى [اضبط نقطة وصول لاسلكي] في صفحة 153.

5 المنس [إدخال اليدوي].

6 المنس [إدخال]، ثم أدخل معرف SSID لنقطة الوصول

اللاسلكي المراد الاتصال بها.

- للحصول تفاصيل حول كيفية إدخال الحروف، راجع صفحة 80.
- عندما تتم عملية الإدخال، المنس [إدخال].

7 المنس طريقة مصادقة الشبكة المطلوبة.

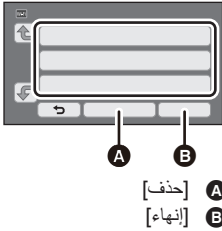

A [حذف]
B [إنهاء]

أنواع التشفير التي يمكن ضبطها	نوع مصادقة الشبكة
[لا يوجد]/[WEP]	[فتح]
لا يوجد إعداد لأنماط معينة من التشفير.	[WEP]
[AES]/[TKIP]	[WPA2-PSK]/[WPA-PSK]

- عند اختيار [WEP]، تابع الإجراءات وفق ما هو موضح في الخطوة 9.

8 المنس طريقة التشفير المطلوبة.

- إذا اخترت [لا يوجد]، تُعرض رسالة بعد إتمام الاتصال. المنس [إنهاء]، ثم عليك بإنهاء [اضبط نقطة وصول لاسلكي].

9 (في حالة اختيار [AES]/[TKIP]/[WEP])

المنس [إدخال]، ثم أدخل كلمة المرور.

- للحصول تفاصيل حول كيفية إدخال الحروف، راجع صفحة 80.
- عندما تتم عملية الإدخال، المنس [إدخال].

- تُعرض رسالة عند اكتمال الاتصال. المنس [إنهاء]، ثم عليك بإنهاء [اضبط نقطة وصول لاسلكي].

التأكد من اكتمال اتصال Wi-Fi

- يصدر مؤشر بيان الحالة بالكاميرا ضوءًا أخضرًا
- تُعرض أيقونة  على الشاشة.

- راجع دليل تعليمات نقاط الوصول اللاسلكي وإعداداتها عند حفظ نقطة وصول لاسلكي.
- طرق التشفير هي [AES] و[TKIP] و[WEP] بالترتيب التنازلي من حيث القوة، علمًا بأنه يوصى بإجراء التوصيل باستخدام أقوى طرق التشفير المتاحة.
- عندما تكون إشارة نقطة الوصول اللاسلكي ضعيفة، قد يتعذر إنشاء اتصال. راجع "الرسائل" (← 174) و"استكشاف الأعطال وإصلاحها" (← 176) للحصول على تفاصيل.
- قد تقل سرعة الإرسال، أو قد يتعذر استخدامها اعتمادًا على البيئة المستخدمة فيها.

إعداد اتصال مباشر بهاتف ذكي

تحقق من مدى توافق الهاتف الذكي الذي تستخدمه مع WPS

- إذا كان الهاتف الذكي متوافقًا مع WPS:
- فانتقل إلى [اتصال سهل WPS] فيما يلي
- إذا كان الهاتف الذكي غير متوافق مع WPS:
- فانتقل إلى "الاتصال بواسطة رمز QR" (← 149)

[اتصال سهل WPS]

- 1 اضغط على زر Wi-Fi بالكاميرا، ثم المس [تهيئة Wi-Fi]. Wi-Fi
- 2 المس [اتصال مباشر].
- 3 المس [تغيير نوع الاتصال].
- 4 المس [اتصال سهل WPS].
- 5 اضبط الهاتف الذكي على نمط WPS.

التأكد من اكتمال اتصال Wi-Fi

- يصدر مؤشر بيان الحالة بالكاميرا ضوءًا أخضرًا
- تُعرض أيقونة  على الشاشة.

- 1 اضغط على زر **Wi-Fi** بالكاميرا، ثم المس [تهيئة **Wi-Fi**]. 
- 2 المس [اتصال مباشر].
- 3 المس [تغيير نوع الاتصال].
- 4 المس [QR code].

• يُعرض رمز QR على شاشة الكاميرا.

- 5 ابدأ تشغيل تطبيق الهاتف الذكي "Image App".

- 6 عبر الهاتف الذكي، اختر [QR code] من أجل مسح رمز QR المعروض على شاشة الكاميرا مسحًا ضوئيًا.

• في حالة استخدام جهاز يعمل بنظام التشغيل Android، يجري الاتصال بين الهاتف الذكي والكاميرا مباشرةً؛ مما يسمح لك باستخدام العمليات عن بعد. (← 116)

• في حالة استخدام جهاز يعمل بنظام iOS، أجرِ العمليات التالية:

- 1 حدد الخيار الذي يسمح لك بتثبيت التطبيق على شاشة ملف التعريف لتطبيق "Image App"، ثم اتبع التعليمات المعروضة على الشاشة لإتمام التثبيت.
- 2 اضغط على زر الشاشة الرئيسية لإغلاق الشاشة المعروضة.
- 3 اختر اسم الشبكة (SSID) للكاميرا عبر تهيئة Wi-Fi للهاتف الذكي.
- عندما يتعدى مسح رمز QR ضوئيًا، راجع "الاتصال عن طريق إدخال معرف SSID وكلمة مرور". (← 149)

التأكد من اكتمال اتصال Wi-Fi

- يصدر مؤشر بيان الحالة بالكاميرا ضوءًا أخضرًا
- تُعرض أيقونة  على الشاشة.

الاتصال عن طريق إدخال معرف SSID وكلمة مرور

- 1 اضغط على زر **Wi-Fi** بالكاميرا، ثم المس [تهيئة **Wi-Fi**]. 
- 2 المس [اتصال مباشر].
- 3 عبر الهاتف الذكي، اختر معرف SSID المعروض على شاشة الكاميرا ضمن قائمة تهيئة Wi-Fi.
- 4 أدخل كلمة المرور المعروضة على شاشة الكاميرا في الهاتف الذكي.

التأكد من اكتمال اتصال Wi-Fi

- يصدر مؤشر بيان الحالة بالكاميرا ضوءًا أخضرًا
- تُعرض أيقونة  على الشاشة.

• قد تقل سرعة الإرسال، أو قد يتعذر استخدامها اعتمادًا على البيئة المستخدمة فيها.

إجراء الاتصال من السجل

يجري تخزين كل استخدام لوظيفة Wi-Fi في سجل اتصال Wi-Fi. ويتيح لك الاتصال من السجل إمكانية إعداد الاتصال بسهولة باستخدام إعدادات الاتصال السابقة.

1 اضغط على زر Wi-Fi بالكاميرا، ثم المس [سجل]. Wi-Fi



2 المس العنصر المطلوب المراد الاتصال به.

- يُعرض سجل وظائف Wi-Fi ووجهات الاتصال التي قد جرى استخدامها علي هيئة قائمة.
- فيما يتعلق بالمدد الزمنية التي كان فيها هاتف ذكي أو غيره من الأجهزة متصلاً بالكاميرا اتصالاً مباشراً، تُعرض قائمة بوظائف Wi-Fi فقط.
- لعرض تفاصيل الاتصال، المس [تفصيل].

3 المس [إدخال].

- عندما يتم الاتصال، سَتُظهر رسالة، وستتحول الشاشة إلى شاشة وظيفة Wi-Fi المحددة في الخطوة 2. فقم بتشغيل وظيفة Wi-Fi المحددة.
- إذا اخترت [تحكم عن بعد]، فابدأ تشغيل تطبيق الهاتف الذكي "Image App" بعد التحقق من عرض "قيد التحكم عن بعد" على شاشة LCD.
- إذا تعذر إنشاء الاتصال، فتتحقق من تهيئة Wi-Fi بالهاتف الذكي.

التأكد من اكتمال اتصال Wi-Fi

- يصدر مؤشر بيان الحالة بالكاميرا ضوءاً أخضرًا
- تُعرض الأيقونات التالية على الشاشة:
 - عند الاتصال بنقطة وصول لاسلكي: 
 - عند الاتصال المباشر: 

- يمكن للسجل أن يخزن ما يصل إلى 8 اتصالات Wi-Fi الأحدث من حيث الاستخدام.
- إذا أعددت اتصال Wi-Fi من [اضبط نقطة وصول لاسلكي] ضمن [تهيئة Wi-Fi]، فلن يجري تخزين اتصال Wi-Fi بالسجل.

في حالة عدم إمكانية إنشاء اتصال Wi-Fi

- يرجى الرجوع إلى تعليمات التشغيل الخاصة بالجهاز المستخدم للحصول على تفاصيل حول إعداد نقطة الوصول اللاسلكي أو الهاتف الذكي.

المشكلة	نقاط الفحص
لا يمكن الاتصال بنقطة الوصول اللاسلكي.	<p>(عام)</p> <ul style="list-style-type: none"> • شغل نقطة الوصول اللاسلكي. • اقترب من نقطة الوصول اللاسلكي، وأعد التوصيل. • إذا كان إتمام الاتصال يستغرق بعض الوقت، فسيبوء اتصال Wi-Fi بالفشل. أعد ضبط إعدادات الاتصال. • تحقق من كيفية الاتصال بنقطة الوصول اللاسلكي، وكيفية ضبط إعدادات الأمان. • إذا كانت نقطة الوصول اللاسلكي تدعم كلاً من نطاق 2.4 جيجا هرتز ، ونطاق 5 جيجا هرتز ، فتتحقق من تمكين إعداد نطاق 2.4 جيجا هرتز . • تأكد من أن نقطة الوصول اللاسلكي مسجلة بالكاميرا. (← 153) • قد يتعذر على الجهاز العثور على نقطة الوصول اللاسلكي بسبب مشكلات متعلقة بالإشارة. راجع "إعداد اتصال يدويًا". (← 147) <p>[اتصال سهل (WPS)]</p> <ul style="list-style-type: none"> • تأكد من أن نقطة الوصول اللاسلكي في وضع الاستعداد الصحيح لإعداد WPS. • تأكد من إدخال رمز PIN على نحو صحيح. <p>[بحث] أو [إدخال اليدوي]</p> <ul style="list-style-type: none"> • تأكد من إدخال معرف SSID وكلمة المرور بطريقة صحيحة. • تحقق من طريقة المصادقة ونوع التشفير ومفتاح التشفير (كلمة المرور).
تتعرض الموجات اللاسلكية لنقطة الوصول اللاسلكي للانقطاع.	<ul style="list-style-type: none"> • قد يتحسن الوضع القائم بالانتقال إلى مكان آخر، أو تغيير زاوية نقطة الوصول اللاسلكي. • إذا كنت تستخدم جهاز آخر بتردد قدره 2.4 جيجا هرتز، كفرن ميكروويف أو هاتف لاسلكي على مسافة قريبة، فقد تتعرض الإشارة للانقطاع. فباعد بين هذه الأجهزة بمسافة كافية.

المشكلة	نقاط الفحص
لا يمكن إجراء اتصال Wi-Fi بين الكاميرا وهاتف ذكي.	<p>(الاتصال عبر نقطة الوصول اللاسلكي)</p> <ul style="list-style-type: none"> تأكد من أن الهاتف الذكي متصل بنقطة الوصول اللاسلكي على نحو سليم بالتحقق من إعدادات وظيفة Wi-Fi بالهاتف الذكي. تأكد من أن الكاميرا والهاتف الذكي متصلين بنقطة الوصول اللاسلكي ذاتها. تأكد من أن نقطة الوصول اللاسلكي مسجلة بالكاميرا. (← 153) <p>(الاتصال المباشر)</p> <ul style="list-style-type: none"> تأكد من أن الهاتف الذكي متصل بالكاميرا على نحو سليم بالتحقق من إعدادات وظيفة Wi-Fi بالهاتف الذكي. تأكد من إدخال معرف SSID وكلمة المرور بطريقة صحيحة. تأكد من أن الهاتف الذكي غير متصل بنقطة الوصول اللاسلكي. وإذا كان متصلاً بنقطة وصول لاسلكي، فغيّر نقطة وصول Wi-Fi باستخدام تهيئة Wi-Fi بالهاتف الذكي.
قد يستغرق الاتصال بهاتف ذكي وقتاً طويلاً في كل مرة.	<ul style="list-style-type: none"> قد يستغرق الاتصال وقتاً أطول بناءً على إعداد اتصال Wi-Fi المعين بالهاتف الذكي، إلا أن هذا لا يعد عطلاً.
لا تُعرض الكاميرا على شاشة إعداد Wi-Fi المعروضة على الهاتف الذكي.	<ul style="list-style-type: none"> حاول التبديل بين وضعي التشغيل/الإيقاف ON/OFF لوظيفة Wi-Fi ضمن إعدادات Wi-Fi بالهاتف الذكي.
لا يلبث اتصال Wi-Fi إلا أن ينقطع على الفور.	<ul style="list-style-type: none"> إذا كان هناك إعداد يعمل على تجنب الاتصالات الضعيفة من قائمة إعداد Wi-Fi بجهاز مثبت عليه نظام التشغيل Android 4.0 أو إصدار أحدث، فأوقفه عن العمل.
في حالة توصيل الكاميرا بنقطة وصول لاسلكي، وبدء تشغيل تطبيق "Image App"، لا يمكن العثور على الكاميرا.	<ul style="list-style-type: none"> أغلق تطبيق "Image App"، ثم اضغط على زر Wi-Fi بالكاميرا لإيقاف اتصال Wi-Fi. وبعد ذلك، أعد توصيل الكاميرا بنقطة الوصول اللاسلكي، ثم ابدأ تشغيل تطبيق "Image App".
لا يمكن الاتصال باستخدام وظيفة NFC.	<ul style="list-style-type: none"> تأكد من أن الهاتف الذكي لديك متوافق مع وظيفة NFC. يمكن استخدام هذه الكاميرا مع أطراف توصيل متوافق مع وظيفة NFC عبر نظام التشغيل Android (OS إصدار 2.3.3 أو إصدار أحدث). تأكد من ضبط وظيفة NFC بالهاتف الذكي على وضع التشغيل. تأكد من عدم إيقاف تشغيل الكاميرا بواسطة زر الطاقة. لا يمكن اختيار بعض الهواتف الذكية بسهولة بمجرد اللمس. وإذا تعذر التعرف على هذه الكاميرا حتى بعد اللمس، فعليك بتغيير المواضيع، والمحاولة مرة أخرى عن طريق اللمس ببطء. المس مجدداً، إذا لم يجر الاتصال بعد اللمس. إذا كان لا يزال إنشاء الاتصال متعزراً، فأوقف تطبيق Image App، وأوقف تشغيل الكاميرا، ثم حاول إنشاء اتصال مرة أخرى. إذا كانت المدة الزمنية التي تكون الكاميرا خلالها ملائمة للهاتف الذكي قصيرة للغاية، فقد لا تتعرف الكاميرا على الهاتف الذكي. فالمس الهاتف الذكي على نحو مطول.

كيفية استخدام قائمة [تهيئة Wi-Fi]

اضبط الإعدادات المختلفة اللازمة لاستخدام وظيفة Wi-Fi. عند الاتصال بشبكة Wi-Fi، لا يمكن تغيير الإعدادات.

- 1 اضغط على زر **Wi-Fi** بالكاميرا، ثم المس [تهيئة Wi-Fi].
- 2 المس عنصر القائمة المطلوب.

[اضبط نقطة وصول لاسلكي]

- يمكنك إضافة نقاط وصول لاسلكي أو حذفها، أو إعادة تنظيم ترتيب العرض لنقاط الوصول اللاسلكي.
- يمكن ضبط ما يصل إلى 3 نقاط وصول لاسلكي.
 - يرجى الرجوع إلى صفحة 145 للحصول على تفاصيل حول [اضبط نقطة وصول لاسلكي].

إضافة نقطة وصول لاسلكي

- 1 المس الجزء الخالي من عرض أي نقاط وصول لاسلكي.
- 2 اضبط إعدادات نقاط الوصول اللاسلكي. (← 145)

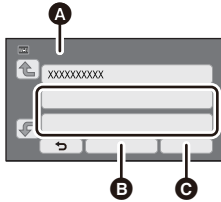

- A [اضبط نقطة وصول لاسلكي]
 B [حذف]
 C [إنهاء]

لحذف نقطة وصول لاسلكي

- 1 المس نقطة الوصول اللاسلكي المراد حذفها.
- 2 المس [حذف].
- تُعرض الرسالة: فالمس [نعم] للحذف.

لتغيير ترتيب البحث

- 1 المس نقطة الوصول حيث تريد تغيير الترتيب.
- 2 غيّر الترتيب بلمس أيقونة [↕] أو [↕].

- لتغيير نقطة الوصول اللاسلكي، احذف إحدى نقاط الوصول اللاسلكي المسجلة، ثم أضف أخرى.

[تهيئة Wi-Fi سهلة]

يرجى الرجوع إلى صفحة 143.

[اتصال مباشر]

يرجى الرجوع إلى صفحة 148.

[LUMIX CLUB]

يرجى الرجوع إلى صفحة 157.

يسمح لك هذا العنصر باستخدام الاتصال القريب المدى NFC لتشغيل الكاميرا، وإنشاء اتصال بعيد، وضبط إعدادات المراقبة المنزلية.

[توصيل المراقبة المنزلية]

يرجى الرجوع إلى صفحة 128.

[نمط التوفير (Wi-Fi)]

- إذا ضبطت [تشغيل]، تنطفئ شاشة LCD عند تشغيل الكاميرا بواسطة هاتف ذكي عن بعد (في نمط تسجيل الصور المتحركة أو نمط تسجيل الصور الثابتة)؛ بحيث يجري ترشيد استهلاك الطاقة.
- عندما تنطفئ شاشة LCD، يمكنك عرض الشاشة عن طريق لمسها.
 - إذا قطعت اتصال Wi-Fi، فسيوقف تشغيل الكاميرا تلقائيًا بعد مرور 15 دقيقة.

[كلمة مرور Wi-Fi]

سيعمل هذا الإعداد على ضبط/إلغاء كلمة المرور لتقييد بدء التشغيل لقائمة إعداد Wi-Fi. سيعمل ضبط كلمة المرور على منع التشغيل غير الصحيح، والوقاية من الاستعمال الخاطئ لوظيفة Wi-Fi من قبل طرف آخر، وحماية البيانات الشخصية المعينة.

1 المس [تهيئة].

2 المس [إدخال]، ثم أدخل كلمة المرور (6 رموز).

- المس [إدخال] بعد الانتهاء من إدخال كلمة المرور.
- إذا كان قد جرى ضبط كلمة المرور بالفعل، تُعرض العلامة النجمية *.
- للحصول تفاصيل حول كيفية إدخال الحروف، راجع صفحة 80.

3 المس [تالي].

4 المس [إدخال]، ثم أدخل كلمة المرور ذاتها مرة أخرى.

- المس [إدخال] بعد الانتهاء من إدخال كلمة المرور.
- إذا لم تكن كلمتي المرور متطابقتين، تظهر رسالة.

5 المس [إنهاء].

- إذا ضبطت كلمة مرور لوظيفة Wi-Fi، فسيتم عليك إدخال كلمة المرور كلما لمست [تهيئة Wi-Fi] على الشاشة الرئيسية لوظيفة Wi-Fi.
- عندما تتسى كلمة المرور لوظيفة Wi-Fi، عليك بإجراء [إعادة ضبط تهيئات Wi-Fi] من قائمة التهيئة. وسيؤدي هذا إلى ضبط إعداد Wi-Fi على الوضع الذي كان عليه عند الشراء، وسيكون بإمكانك استخدام قائمة إعداد Wi-Fi. (← 34)

- يمكنك العودة بإعداد وظيفة Wi-Fi إلى الوضع الافتراضي.
- يُحذف أيضًا معرف تسجيل الدخول لحساب "LUMIX CLUB" وكلمة المرور لوظيفة Wi-Fi.

[اسم الجهاز]

- يمكنك الإطلاع على اسم الجهاز (SSID) الذي يُستخدم في تشغيل الكاميرا باعتباره نقطة وصول لاسلكي، وتغيير هذا الاسم.
- 1 **المس [إدخال]**، ثم أدخل اسم الجهاز المطلوب (SSID).
 - يوصى بإدخال ما يصل إلى 20 من الرموز. ولا يمكن تأكيد جميع الرموز عند عرض أسماء الأجهزة على شاشة الكاميرا في حالة استخدام اسم جهاز طويل. (← 148)
 - للحصول تفاصيل حول كيفية إدخال الحروف، راجع صفحة 80.
 - المس [إدخال].
 - 2 **المس [إنهاء]**.

- إذا كنت تعتمز الاتصال بهاتف ذكي مباشرةً بعد تغيير اسم الجهاز (SSID)، فاضبط الاتصال مرة أخرى بواسطة اسم الجهاز الذي جرى تغييره (SSID). (← 148)
- لا يمكن تغيير كلمة المرور التي أدخلت أثناء إعداد الاتصال المباشر. (← 148)

[تجهيز LAN لاسلكي]

يمكنك تغيير إعدادات الشبكة المعينة لشبكة LAN اللاسلكية أو التحقق منها، مثل: [عنوان IP] و [Subnet Mask] و [عنوان MAC].

[عنوان IP]/[Subnet Mask]/[البوابة]/[DNS الأساسي]/[DNS الثانوي]/[عنوان MAC]

- إذا لمست [تلقائي]، يجري ضبط إعدادات الشبكة تلقائيًا. أما إذا لمست [يدوي]، يمكنك ضبط كل عنصر على حدة. فاختر العنصر الذي ترغب في ضبطه، ثم اضبطه.
- لا يمكن تغيير [عنوان MAC].

يمكنك اختبار الاتصال القائم بين الكاميرا ونقطة الوصول اللاسلكي. ويمكن التحقق من صلاحية الاتصالات التالية:

- الاتصال بنقطة وصول لاسلكي
- الاتصال بموقع "LUMIX CLUB"
- الاتصال بموقع USTREAM
- الاتصال بخادم المراقبة المنزلية

1 المس [تالي].

● يبدأ اختبار الاتصال.

2 تحقق من نتيجة اختبار الاتصال، ثم المس [إنهاء].

- إذا نجح الاتصال، تعرض علامة "○". أما إذا فشل الاتصال، تعرض علامة "×".
- لاختبار الاتصال بموقع "LUMIX CLUB" أو موقع USTREAM، يتعين عليك ضبط الإعدادات الأخرى على نحو مسبق. (← 136، 157)

[تغيير]/[العودة إلى الافتراضي]**[إعداد توصيل PC]**

يمكنك تغيير إعداد مجموعة العمل.

- في حالة نسخ المشاهد والصور الثابتة إلى جهاز كمبيوتر باستخدام وظيفة Wi-Fi [نسخ]، يجب إنشاء مجلد مشترك على الكمبيوتر، وتوصيل الكاميرا بمجموعة العمل التي ينتمي إليها الكمبيوتر. (الإعداد الافتراضي هو WORKGROUP).
- للحصول على تفاصيل حول كيفية إنشاء مجلد مشترك، راجع صفحة 132.

[تغيير]: أدخل اسم مجموعة العمل التي ينتمي إليها الكمبيوتر الوجهة.

[العودة إلى الافتراضي]: سيبيح هذا الإعداد الضبط على الوضع الافتراضي في وقت الشراء.

- للحصول تفاصيل حول كيفية إدخال الحروف، راجع صفحة 80.

● يمكن إدخال 15 حرف كحد أقصى.

استخدام موقع "LUMIX CLUB"

- حصل على معرف تسجيل دخول لموقع "LUMIX CLUB" (مجانيًا).
- يمكنك تحميل المشاهد والصور الثابتة المسجلة بواسطة الكاميرا عبر خدمة WEB باستخدام إعداد [تحكم عن بعد]، أو استخدام وظيفة [بث مباشر]، في حالة التسجيل بموقع "LUMIX CLUB".
- يمكنك ضبط معرف تسجيل الدخول لموقع "LUMIX CLUB" ذاته للكاميرا والهاتف الذكي.
- عند الحصول على معرف تسجيل الدخول عبر الهاتف الذكي ("Image App") فقط، من الممكن تسجيل معرف تسجيل الدخول ذاته بالكاميرا باستخدام تطبيق "Image App". (← 158)
- عند الحصول على معرفات تسجيل دخول مختلفة للكاميرا والهاتف الذكي، عليك بتغيير معرف تسجيل الدخول وكلمة المرور إلى ما ترغب في الاحتفاظ به.

راجع موقع "LUMIX CLUB" للحصول على تفاصيل.

<http://lumixclub.panasonic.net/eng/c/>

- وصل الكاميرا بنقطة وصول لاسلكي عن طريق إعداد [اضبط نقطة وصول لاسلكي]. (← 145)

- 1 اضغط على زر **Wi-Fi** بالكاميرا، ثم المس [تهيئة Wi-Fi]. Wi-Fi
- 2 المس [LUMIX CLUB].
- 3 المس [إضافة/تغيير الحساب].
- 4 المس [حساب جديد].

• اتصل بالشبكة. وتابع إلى الصفحة التالية بالضغط على زر [تالي].

- 5 اقرأ شروط موقع "LUMIX CLUB"، ثم اختر [موافق].

• المس [إنهاء] لإلغاء العملية دون الحصول على معرف تسجيل دخول.

- 6 المس [تالي]، ثم أدخل كلمة مرور.

• أدخل كلمة مرور مؤلفة من مجموعة من الحروف والأرقام يتراوح عددها بين 8 و 16.

• للحصول تفاصيل حول كيفية إدخال الحروف، راجع صفحة 80.

- 7 تحقق من معرف تسجيل الدخول، ثم المس [OK].

• سيُعرض معرف تسجيل الدخول (رقم مكون من 12 عددًا) تلقائيًا. وعند تسجيل الدخول إلى موقع "LUMIX CLUB" بواسطة جهاز كمبيوتر، كل ما هو مطلوب منك إدخال الأرقام.

• تأكد من تدوين معرف تسجيل الدخول وكلمة المرور.

■ التحقق من معرف/كلمة مرور تسجيل الدخول أو تغييرهما

• لتغيير كلمة المرور لموقع "LUMIX CLUB" بالكاميرا، تصفح موقع الويب لموقع "LUMIX CLUB" عبر هاتفك الذكي أو جهاز الكمبيوتر لديك، ثم غير كلمة المرور لموقع "LUMIX CLUB" مسبقًا.

- 1 اضغط على زر **Wi-Fi** بالكاميرا، ثم المس [تهيئة Wi-Fi]. Wi-Fi
- 2 المس [LUMIX CLUB].
- 3 المس [إضافة/تغيير الحساب].
- 4 المس [تغيير الحساب].

• يُعرض المعرف وكلمة المرور لتسجيل الدخول.

• تُعرض كلمة المرور هكذا "●●●●".

- 5 المس [معرف الدخول] أو [كلمة المرور].

- 6 أدخل معرف تسجيل الدخول أو كلمة المرور، ثم المس [إدخال].

• للحصول تفاصيل حول كيفية إدخال الحروف، راجع صفحة 80.

• أدخل كلمة المرور التي جرى تغييرها بواسطة الهاتف الذكي أو الكمبيوتر.

■ سجّل معرفّ تسجيل الدخول للهاتف الذكي ("Image App") في الكاميرا

من الملائم مطابقة معرفّات تسجيل الدخول للكاميرا والهاتف الذكي ("Image App") عند استخدام وظيفة Wi-Fi بواسطة موقع "LUMIX CLUB".

- 1 وصل الكاميرا بالهاتف الذكي.
- 2 عيّن معرفّ تسجيل الدخول المشترك من قائمة "Image App".

■ الإطلاع على شروط الاستخدام لموقع "LUMIX CLUB"

راجع التفاصيل، إذا كان قد جرى تحديث الشروط.

- 1 اضغط على زر Wi-Fi بالكاميرا، ثم المس [تهيئة Wi-Fi].
- 2 المس [LUMIX CLUB].
- 3 المس [شروط الاستخدام].

● ستتصل الكاميرا بالشبكة، وسُعرض شروط الاستخدام. المس [إنهاء] لإغلاق القائمة بعد مراجعة شروط الاستخدام.

■ حذف معرفّ تسجيل الدخول والحساب من موقع "LUMIX CLUB"

احذف معرفّ تسجيل الدخول من الكاميرا عند التنازل عنها لطرف آخر، أو التخلّص منها. ويمكنك كذلك حذف حسابك على موقع "LUMIX CLUB".

- 1 اضغط على زر Wi-Fi بالكاميرا، ثم المس [تهيئة Wi-Fi].
- 2 المس [LUMIX CLUB].
- 3 المس [حذف حساب].

● تُعرض الرسالة. فالمس [تالي].

4 المس [تعم] على شاشة تأكيد حذف معرفّ تسجيل الدخول.

● تُعرض الرسالة. فالمس [تالي].

5 المس [تعم] على شاشة تأكيد الحذف لحساب "LUMIX CLUB".

● تُعرض الرسالة. فالمس [تالي].

● إذا لم تكن بصدد حذف حساب موقع "LUMIX CLUB"، فإن يُمحي سوى معرفّ تسجيل الدخول عند اختيار [لا] فقط.
6 المس [إنهاء].

● لا يمكن إجراء التغييرات وغيرها من العمليات إلا على معرفّات تسجيل الدخول التي جرى الحصول عليها بواسطة الكاميرا فقط.

استخدام خدمات WEB

عند إرسال صور إلى خدمات WEB، يجب تسجيل خدمة WEB قيد الاستخدام بواسطة موقع "LUMIX CLUB".
فسيؤدي تسجيل خدمات WEB متعددة إلى إرسال صور إلى جميع الخدمات في آنٍ واحدٍ.

● تصفّح قسم "FAQ/Contact us" (الأسئلة الشائعة/اتصل بنا) بالموقع التالي للتعرف على خدمات WEB المتوافقة.
<http://lumixclub.panasonic.net/eng/c/>

الاستعداد:

تأكد من إنشاء حساب عبر خدمة WEB التي تريد استخدامها، وكذلك من توفر معلومات تسجيل الدخول لديك.

- 1 اتصل بموقع "LUMIX CLUB" باستخدام هاتف ذكي أو جهاز كمبيوتر.
 - 2 أدخل معرفّ تسجيل الدخول وكلمة المرور لموقع "LUMIX CLUB"، وسجّل دخولك إلى الخدمة.
 - 3 احفظ عنوان البريد الإلكتروني الخاص بك.
 - 4 اختر خدمة WEB المراد استخدامها، ثم احفظها.
- اتبع التعليمات المعروضة على الشاشة لحفظ الخدمة.

الاستخدام مع الكمبيوتر

برنامج HD Writer LE 3.0

يمكنك نسخ بيانات الصور المتحركة/الثابتة على القرص الثابت بجهاز الكمبيوتر، أو كتابة هذه البيانات على وسائط تخزين، كأقراص Blu-ray أو أقراص DVD أو بطاقات SD باستخدام برنامج HD Writer LE 3.0.

رجاء زيارة موقع الويب التالي لتنزيل/تثبيت البرنامج
 ● البرنامج متاح للتنزيل حتى نهاية مارس 2018.

http://panasonic.jp/support/global/cs/soft/download/f_le30.html

● راجع تعليمات التشغيل الخاصة ببرنامج HD Writer LE 3.0 (ملف بتنسيق PDF) للحصول على تفاصيل حول كيفية استخدامه. (169 ←)

معالج Smart Wizard

تُعرض شاشة Smart wizard (المعالج الذكي) تلقائيًا عند توصيل الكاميرا بكمبيوتر مثبت عليه برنامج HD Writer LE 3.0. (166 ←)



النسخ على كمبيوتر:

يمكنك نسخ بيانات الصور المتحركة/الثابتة على القرص الثابت بالكمبيوتر.

النسخ على قرص:

يمكنك إجراء النسخ إلى قرص بجودة صورة عالية الدقة.

● اختر الوظيفة التي ترغب في استخدامها، ثم اتبع التعليمات التي تظهر على الشاشة لإجراء النسخ بسهولة.

نوع البيانات	العمليات المتاحة بواسطة برنامج HD Writer LE 3.0
صور متحركة و صور ثابتة	نسخ البيانات على الكمبيوتر النسخ بتنسيق قرص AVCHD/Blu-ray: ● يمكن نسخ المشاهد ذات تنسيق 1080/50p كمشاهد بتنسيق 1080/50p. (← 160: ملاحظة هامة) ● لا يمكن نسخ مشاهد ذات تنسيق MP4/iFrame على قرص Blu-ray أو بتنسيق AVCHD.
	التحرير: تحرير بيانات الصور المتحركة المنسوخة على قرص ثابت بالكمبيوتر. ● التقسيم والقص والصورة الثابتة والعنوان والتأثير والنقل والموسيقى التصويرية والحذف الجزئي ● تحويل جزء من صورة متحركة إلى صورة ثابتة
صور متحركة	المشاركة عبر الإنترنت: يمكنك تحميل الصور المتحركة عبر الإنترنت، ومشاركتها مع أصدقائك، وأصدقائك.
صور متحركة و صور ثابتة	العرض على الكمبيوتر: عرض بيانات الصور المتحركة بجودة صورة عالية الدقة على الكمبيوتر.
صور متحركة	تهيئة الأقراص: تكون التهيئة ضرورية اعتماداً على نوع القرص الذي تستخدمه.

- يمكن عرض الصور الثابتة على الكمبيوتر باستخدام عارض الصور القياسي لنظام التشغيل Windows، أو برنامج استعراض الصور المتوفر تجارياً، ونسخ الصور الثابتة على الكمبيوتر باستخدام مستكشف Windows.
- يرجى مراجعة صفحة 170 للحصول على تفاصيل حول استخدام كمبيوتر Mac.

ملاحظة هامة

- عند استخدام بطاقة SDXC، عليك زيارة موقع الدعم التالي.
<http://panasonic.net/avc/sdcard/information/SDXC.html>
- لا تدخل قرصاً مسجلاً بتنسيق AVCHD باستخدام برنامج HD Writer LE 3.0، في جهاز لا يدعم تنسيق AVCHD. فقد يلتصق القرص بالجهاز في بعض الحالات.
- لعرض محتويات قرص Blu-ray قد نسخت عليه مشاهد مسجلة بتنسيق 1080/50p، يلزم توفر جهاز يدعم تنسيق AVCHD Progressive.
- عند إدخال قرص يتضمن صور متحركة مسجلة على أجهزة أخرى، قد تظهر رسالة تطالبك بتهيئة القرص. وفي هذه الحالة، لا تقم بتهيئة القرص؛ فقد لا يمكن استعادة البيانات مرة أخرى عند حذفها.

- يتعذر كتابة البيانات على هذه الكاميرا من الكمبيوتر.
- لا يمكن كتابة الصور المتحركة المسجلة على جهاز آخر بواسطة برنامج HD Writer LE 3.0.
- عند نسخ بيانات الصور المتحركة إلى بطاقة SD وقراءتها من البطاقة، فإن التشغيل الصحيح للكاميرا غير مضمون، إذا ما أُستخدِم برنامج آخر بخلاف برنامج HD Writer LE 3.0.
- لا تبدأ تشغيل برنامج HD Writer LE 3.0، وبرنامجاً آخر في الوقت نفسه.

يعد تثبيتك أو استخدامك للبرنامج المبين فيما يلي بمثابة موافقة نهائية منك على البنود الواردة في هذه الاتفاقية. وإذا لم توافق على بنود هذه الاتفاقية، فلا يمكنك تثبيت البرنامج أو استخدامه.

اتفاقية ترخيص المستخدم النهائي

المادة 5 الهندسة العكسية أو فك الترجمة أو فك التجميع لا يجوز للمُرخص له اللجوء إلى الهندسة العكسية أو فك ترجمة أو فك تجميع البرنامج، باستثناء في حدود ما هو مسموح به لأي منها بموجب القوانين أو اللوائح المعمول بها في البلد التي يقيم فيها المُرخص له. ولا تتحمل شركة Panasonic أي من الموزعين التابعين لها مسؤولية وجود أي عيب بالبرنامج أو تعرض المُرخص له لآية أضرار؛ نتيجة للجوءه إلى الهندسة العكسية أو قيامه بفك ترجمة أو فك تجميع البرنامج.

المادة 6 التعويض

هذا البرنامج مقدم "كما هو" دون أي ضمان من أي نوع، صريحاً كان أو ضمنياً، بما في ذلك - على سبيل المثال لا الحصر - ضمانات عدم الانتهاك وقابلية التسويق و/أو الملاءمة لغرض معين. ولا تمنح شركة Panasonic ما يضمن عمل البرنامج بشكل غير منقطع أو خلوه من الأخطاء. ولا تتحمل شركة Panasonic أو الموزعين التابعين لها مسؤولية أية أضرار يتعرض لها المُرخص له؛ نتيجة لاستخدامه للبرنامج أو لأي سبب يتعلق باستخدام البرنامج.

المادة 7 الرقابة على التصدير

يوافق المُرخص له على عدم القيام بتصدير أو إعادة تصدير البرنامج بأي شكل من الأشكال إلى أية دولة دون الحصول على ترخيص التصدير وفقاً لما تنص عليه اللوائح المعمول بها في الدولة التي يقيم بها المُرخص له، متى كان ذلك ضرورياً.

المادة 8 إنهاء الترخيص

يصير الحق المخول للمُرخص له بموجب هذه الوثيقة لاغياً تلقائياً، إذا ما قام بانتهاك أي من الشروط والأحكام الواردة بهذه الاتفاقية. وفي هذه الحالة، يجب على المُرخص له التخلص من البرنامج والوثائق ذات الصلة به، إلى جانب جميع النسخ ذات الصلة، على أن يتحمل المُرخص له جميع النفقات الخاصة بذلك.

يتم منحك ("المُرخص له") ترخيصاً لاستخدام البرنامج المنصوص عليه في اتفاقية ترخيص المستخدم النهائي هذه ("الاتفاقية") حال موافقتك على الشروط والأحكام الواردة بهذه الاتفاقية. تتضمن البنود التالية إقرارات مادية فيما يتعلق بإخلاءات المسؤولية لشركة Panasonic Corporation. فتأكد من قراءة البنود التالية وفهمها والموافقة عليها.

المادة 1 الترخيص

يحصل المُرخص له على حق استخدام البرنامج، (يُقصد بـ "البرنامج" البرامج والمعلومات الأخرى ذات الصلة، كالكتيبات التي ينزلها المُرخص له عبر موقع الويب الخاص بشركة Panasonic)، في حين لا يتم نقل ملكية جميع الحقوق السارية فيما يتعلق ببراءات الاختراع وحقوق الطبع والنشر والعلامات التجارية والأسرار التجارية الواردة في البرنامج إلى المُرخص له.

المادة 2 الاستخدام من قبل طرف ثالث

لا يجوز للمُرخص له القيام باستخدام أو نسخ أو تعديل أو تحويل أو استئجار أو تأجير أو إقراض أو السماح لأي طرف ثالث، سواءً كان ذلك مقابل رسوم أم لا، باستخدام أو نسخ أو إجراء تعديلات على البرنامج، باستثناء في حدود ما هو منصوص عليه صراحة في هذه الاتفاقية.

المادة 3 القيود المفروضة على نسخ البرنامج

يجوز للمُرخص له عمل نسخة واحدة من البرنامج بشكل كلي أو جزئي فقط لغرض عمل نسخ احتياطية.

المادة 4 الكمبيوتر

يجوز للمُرخص له استخدام البرنامج على جهاز كمبيوتر واحد فقط؛ فلا يجوز له استخدامه على أكثر من جهاز. وفضلاً عن ذلك، لا يجوز للمُرخص له استخدام البرنامج لخدمات استضافة البرامج التجارية.

المادة 9 فيما يتعلق ببرنامج MICROSOFT SQL

SERVER COMPACT 3.5 المنتج من قبل شركة

Microsoft Corporation

(1) يجوز للمُرخص له استخدام برنامج MICROSOFT

SERVER COMPACT 3.5 فقط عندما يكون

ملحقاً بالبرنامج، ولا يجوز له استخدام برنامج

MICROSOFT SQL SERVER COMPACT 3.5

بأي تكوين مختلف أو طريقة أخرى. ويجب على المُرخص

له ألا ينشر برنامج MICROSOFT SQL SERVER

COMPACT 3.5، أو يتحايل على أي قيود فنية في

برنامج MICROSOFT SQL SERVER

COMPACT 3.5.

(2) لا يجوز للمُرخص له استخدام أو نسخ أو توزيع أو

إعادة منح البرنامج للاستخدام أو استعماله بطريقة أخرى

خلاف نطاق الاستخدام الممنوح بموجب المادة 9 (1)، كما

لا يجوز له القيام بعمليات، مثل: الهندسة العكسية وفك

التجميع والتفكيك وما إلى ذلك في برنامج MICROSOFT

SQL SERVER COMPACT 3.5.

(3) تؤول جميع الحقوق؛ بما في ذلك حقوق الطبع والنشر

وحقوق براءة الاختراع وغيرها من الحقوق فيما يتعلق

برنامج MICROSOFT SQL SERVER

COMPACT 3.5 إلى شركة Microsoft

Corporation. ولا يجوز للمُرخص له المطالبة بأي

حقوق بشأن برنامج MICROSOFT SQL

SERVER COMPACT 3.5 مطلقاً.

بيئة التشغيل

- على الرغم من الوفاء بمتطلبات النظام المنصوص عليها في تعليمات التشغيل هذه، هناك بعض أجهزة الكمبيوتر التي لا يمكن استخدامها.
- يجب توفير محرك تسجيل أقراص DVD/Blu-ray ووسائط متوافقة من أجل الكتابة على أقراص DVD/Blu-ray.
- يكون التشغيل غير مضمون في الحالات التالية.
 - توصيل جهازين أو أكثر من أجهزة USB بجهاز الكمبيوتر، أو عند توصيل الأجهزة باستخدام لوحات وصل USB أو من خلال استخدام كبلات التطويل.
 - التشغيل من خلال نظام تشغيل أحدث.
 - التشغيل من خلال نظام تشغيل آخر غير النظام المثبت مسبقاً.
- هذا البرنامج غير متوافق مع أنظمة التشغيل Microsoft Windows 3.1، Windows 95، Windows 98 و Windows 98SE و Windows Me و Windows NT و Windows 2000 و Windows XP.

■ بيئة التشغيل الخاصة ببرنامج HD Writer LE 3.0

نظام التشغيل	Windows 8.1/Windows 8 (32 بت/64 بت) Windows 7 (32 بت/64 بت) SP1 Windows Vista (32 بت) SP2
وحدة المعالجة المركزية	معالج Intel Pentium 4 بسرعة 2.8 جيجا هرتز أو أعلى (يشتمل على وحدة معالجة مركزية متوافقة) ● يوصى باستخدام المعالج Intel Core 2 Duo بسرعة 2.16 جيجا هرتز أو أعلى، أو AMD Athlon 64 X2 Dual-Core 5200+ أو أعلى عند استخدام وظيفة العرض. ● يوصى باستخدام معالج Intel Core 2 Quad بسرعة 2.6 جيجا هرتز أو أعلى عند استخدام وظيفة التحرير. ● يوصى باستخدام معالج Intel Core i7 بسرعة 2.8 جيجا هرتز أو أعلى عند العرض أو استخدام وظيفة التحرير لنمط 1080/50p
ذاكرة الوصول العشوائي	نظام التشغيل Windows 8.1/Windows 8/Windows 7: 2 جيجابايت أو أكثر (64 بت)/1 جيجابايت أو أكثر (32 بت) Windows Vista: 1 جيجابايت أو أكثر
شاشة العرض	جودة ألوان عالية (16 بت) أو أكثر (يوصى بجودة 32 بت أو أكثر) دقة العرض على سطح المكتب 768×1024 بكسل أو أكثر (يُوصى بدقة 1080×1920 بكسل أو أكثر) بطاقة رسومية متوافقة مع برنامج DirectX 9.0c (يوصى بإصدار DirectX 10) وتراكب DirectDraw يُفضل التوافق مع PCI Express™ × 16 يوصى بذاكرة فيديو ذات سعة 256 ميجابايت أو أكثر.
المساحة الخالية على القرص الثابت	Ultra DMA — 100 أو أكثر 450 ميجابايت، أو أكثر (لتثبيت البرنامج) ● إذا كانت إعداد الضغط فعّالاً، فستقع أخطاء أثناء التسجيل. ألغ خانة الاختيار لإعداد [Compress this drive to save disk space] ضمن [Properties] لمحرك الأقراص الثابتة.
الصوت	دعم DirectSound
وسيلة التوصيل	منفذ USB
متطلبات أخرى	ماوس أو جهاز إشارة مماثل اتصال بالإنترنت

- هذا البرنامج مخصص لنظام التشغيل Windows فقط.
- يتعذر الإدخال بلية لغة أخرى بخلاف الإنجليزية والألمانية والفرنسية والصينية المبسطة والروسية.
- لا يكون التشغيل مضموناً مع جميع محركات أقراص DVD/Blu-ray.
- لا يكون التشغيل مضموناً مع نظام التشغيل Windows Vista Enterprise أو Windows 7 Enterprise أو Windows 8 Enterprise أو Windows RT.
- فيما يتعلق بنظام التشغيل Windows 8.1/Windows 8، يتوفر هذا البرنامج باعتباره تطبيق سطح مكتب فقط.
- هذا البرنامج غير متوافق مع بيئات التشغيل المتعدد.
- هذا البرنامج غير متوافق مع بيئات الشاشات المتعددة.
- أما في حالة استخدام نظام التشغيل Windows Vista/Windows 7/Windows 8/Windows 8.1، لا يمكن استخدام هذا البرنامج سوى من قبل مستخدم حساب المسؤول والحساب القياسي. (ينبغي تثبيت هذا البرنامج وإزالة تثبيته من خلال مستخدم حساب المسؤول).

■ استخدام برنامج HD Writer LE 3.0

تحتاج إلى كمبيوتر فائق الأداء اعتماداً على الوظائف المراد استخدامها. فقد لا يقوم البرنامج بالعرض على نحو ملائم، بل قد لا يعمل جيداً من الأساس في بيئة الكمبيوتر المستخدم. راجع بيئة التشغيل والملاحظات الخاصة بها.

- قد يصبح التشغيل خلال العرض بطيئاً، إذا لم تتوفر متطلبات بيئة التشغيل في وحدة المعالجة المركزية أو الذاكرة.
- احرص دائماً على استخدام أحدث برامج التشغيل الحالية لبطاقة الفيديو.
- تأكد دوماً من توفر سعة كافية على القرص الثابت بالكمبيوتر؛ فقد يكون القرص غير صالح للعمل، أو قد يتوقف عن العمل فجأة، إذا ما كانت السعة المتوفرة منخفضة.

■ بيئة التشغيل الخاصة بوظيفة قارئ البطاقات (وحدة تخزين كبيرة السعة)

نظام التشغيل	Windows 8.1/Windows 8 (32 بت/64 بت) Windows 7 (32 بت/64 بت) SP1 Windows Vista (32 بت) SP2
وحدة المعالجة المركزية	بسرعة 1 جيجابايت أو أعلى معالج 32 بت (86×) أو 64 بت (64×) (بشمل وحدة معالجة مركزية متوافقة)
ذاكرة الوصول العشوائي	نظام التشغيل Windows 7/Windows 8/Windows 8.1: 2 جيجابايت أو أكثر (64 بت)/1 جيجابايت أو أكثر (32 بت) Windows Vista Home Basic: 512 ميجابايت أو أكثر Enterprise/Ultimate/Business/Windows Vista Home Premium: 1 جيجابايت أو أكثر
وسيلة التوصيل	منفذ USB
متطلبات أخرى	ماوس أو جهاز إشارة مماثل

- يعمل جهاز USB مع برنامج التشغيل المثبت باعتباره جهازاً قياسياً في نظام التشغيل.

التثبيت

عند تثبيت البرنامج، قم بتسجيل الدخول إلى الكمبيوتر بحساب مسؤول أو باسم مستخدم يحظى بتخويل مكافئ. (إذا لم يكن لديك تخويل للقيام بذلك، يمكنك الرجوع إلى مديرك.)

- قبل بدء عملية التثبيت، قم بإغلاق جميع التطبيقات التي هي قيد التشغيل.
- لا تقم بإجراء أية عمليات أخرى على الكمبيوتر إلا بعد اكتمال تثبيت البرنامج.
- يعتمد توضيح عمليات التشغيل على نظام التشغيل Windows 7.

■ تثبيت برنامج HD Writer LE 3.0

برجاء زيارة موقع الويب التالي لتنزيل/تثبيت البرنامج

- البرنامج متاح للتنزيل حتى نهاية مارس 2018.

http://panasonic.jp/support/global/cs/soft/download/f_le30.html

■ إزالة تثبيت برنامج HD Writer LE 3.0

اتبع الخطوات الواردة أدناه لإزالة تثبيت أي تطبيق من تطبيقات البرامج التي لم تعد بحاجة إليها.

- 1 اختر [Start] (ابدأ) ← [Control Panel] (لوحة التحكم) ←
[Uninstall a Program] (إزالة تثبيت برنامج).
- 2 اختر [HD Writer LE 3.0]، ثم انقر فوق [Uninstall] (إزالة التثبيت).
● تابع عملية إزالة التثبيت وفقاً للتعليمات التي تظهر على الشاشة.
● بعد الانتهاء من إلغاء تثبيت البرنامج، تأكد من إعادة تشغيل الكمبيوتر.

التوصيل بالكمبيوتر

● واصل الكاميرا بالكمبيوتر، بعد الانتهاء من تثبيت التطبيقات.

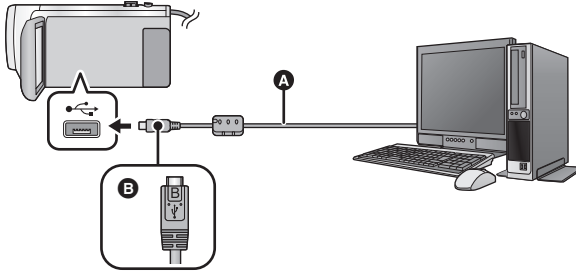

● كبل USB (ملحق) A

● اقلب الناحية التي تحمل الرمز لأعلى من أجل إجراء التوصيل بطرف B المصغر لكبل USB بطرف توصيل USB بالكاميرا.

● أدخل القوابس إلى أقصى درجة ممكنة.

1 قم بتوصيل الكاميرا بمهالئ التيار المتردد AC.

● استخدم مهالئ التيار المتردد AC، وجنب نفسك القلق من نفاذ شحن البطارية.

2 قم بتشغيل الكاميرا.

3 واصل الكاميرا بالكمبيوتر.

● تظهر شاشة اختيار وظيفة USB.

4 المس [PC] على شاشة الكاميرا.

● تُعرض شاشة Smart Wizard (المعالج الذكي) تلقائيًا عند تثبيت برنامج HD Writer LE 3.0.

● يتم التعرف على الكاميرا تلقائيًا باعتبارها مشغل خارجي متصل بالكمبيوتر. (← 168)

● عند تحديد خيار بخلاف [PC]، أعد توصيل كبل USB.

● عند استخدام البطارية، يتم إيقاف شاشة LCD بعد حوالي 5 ثوانٍ. والمس الشاشة لتشغيل شاشة LCD.

● لا تستخدم أي كبلات USB أخرى سوى الكبل الملحق. (التشغيل غير مضمون مع أي كبلات USB أخرى.)

● عند توصيل الكاميرا بكمبيوتر عن طريق كبل USB أثناء تشغيل الكاميرا، تستمد الكاميرا الطاقة أيضًا من الكمبيوتر.

● عند إجراء القراءة/الكتابة بين الكمبيوتر وبطاقة SD، يرجى ملاحظة أن بعض فتحات بطاقة SD الموجودة بأجهزة

الكمبيوتر، وكذلك بعض أجهزة قارئ بطاقة SD غير متوافقة مع بطاقة الذاكرة SDHC أو بطاقة الذاكرة SDXC.

● عند استخدام بطاقة SDXC، عليك زيارة موقع الدعم التالي.

<http://panasonic.net/avc/sdcard/information/SDXC.html>

■ لفصل كبل USB بطريقة آمنة

V270

اختر أيقونة  من شريط المهام المعروضة على شاشة الكمبيوتر، ثم انقر فوق عرض الشاشة الذي يتيح لك إخراج [HC-V270].

V260

اختر أيقونة  من شريط المهام المعروضة على شاشة الكمبيوتر، ثم انقر فوق عرض الشاشة الذي يتيح لك إخراج [HC-V260].

● قد لا تظهر هذه الأيقونة تبعًا لإعدادات الكمبيوتر.

حول الإشارات المعروضة على شاشة الكاميرا

- احرص على عدم فصل كبل USB أو البطارية أو مهابئ التيار المتردد AC، إذا كان مصباح بيان الوصول مضيئًا، أو عند ظهور أيقونة الوصول إلى البطاقة (🔌) على شاشة الكاميرا.
- إذا لم تتغير الشاشة عند تشغيل الكاميرا أثناء توصيلها بكمبيوتر، فافصل البطارية و/أو مهابئ التيار المتردد AC، وانتظر لمدة دقيقة واحدة تقريبًا، وأعد توصيل البطارية/مهابئ التيار المتردد AC، وانتظر لمدة دقيقة واحدة مرة أخرى، ثم أعد تشغيل الكاميرا. (قد تتعرض البيانات للتلف عند القيام بالعملية السالف ذكرها أثناء محاولة الوصول إلى بطاقة SD).

■ شحن البطارية عن طريق توصيلها بالأجهزة المختلفة

- يجري شحن البطارية عند استخدامها، إذا جرى إيقاف تشغيل الكاميرا، وتوصيلها بالكمبيوتر، أو مسجل أقراص Blu-ray من إنتاج Panasonic، أو أقراص DVD من إنتاج Panasonic.
- عند توصيل الكاميرا بجهاز كمبيوتر لأول مرة، تأكد من إجراء هذا التوصيل أثناء تشغيل الكاميرا.
- أدخل كبل USB بإحكام إلى أقصى درجة ممكنة. وما لم يتم إدخال الكبل إلى أقصى درجة ممكنة، فإنه لن يعمل على نحو ملائم.
- لا تستخدم أي كبلات USB أخرى سوى الكبل الملحق. (التشغيل غير مضمون مع أي كبلات USB أخرى.)
- لا يمكن شحن البطارية بتوصيل كبل التيار المستمر DC الملحق.
- تأكد من توصيل الكاميرا بالكمبيوتر، أو مسجل أقراص Blu-ray، أو أقراص DVD مباشرةً.
- يومض مؤشر بيان الحالة أثناء الشحن.
- لا يمكن إجراء الشحن في حالة وميض مؤشر بيان الحالة بسرعة، أو إذا لم يضيء المؤشر على الإطلاق. اشحن البطارية باستخدام مهابئ التيار المتردد AC. (🔌 11)
- يتطلب إجراء الشحن من 2 إلى 3 أضعاف الوقت اللازم للشحن باستخدام مهابئ التيار المتردد AC.
- إذا كان مؤشر بيان الحالة يومض بمعدل أسرع أو أبطء من الطبيعي، فراجع صفحة 184.

عند توصيل الكاميرا بالكمبيوتر، يتم التعرف عليها على أنها مشغل خارجي.
● يظهر قرص قابل للإزالة (مثل: (F:) CAM_SD) في [Computer] (الكمبيوتر).

يتم تسجيل البيانات التالية.

- 1 ما يصل إلى 999 صورة ثابتة بتنسيق JPEG (S1000001.JPG] وغيره)
- 2 ملفات صور متحركة (1080/50p) بتنسيق MP4 (S1000001.MP4] وغيرها)
- 3 ملفات صور متحركة (720/25p) بتنسيق MP4 (S1000001.MP4] وغيرها)
- 4 ملفات صور متحركة (360/25p) بتنسيق MP4 (S1000001.MP4] وغيرها)
- 5 ملفات صور متحركة بتنسيق iFrame (S1000001.MP4] وغيرها)
- 6 الصور الثابتة المكونة بتنسيق JPEG من صورة متحركة
- 7 الصور المصغرة المكونة من الصور المتحركة
- 8 ملفات الصور المتحركة بتنسيق AVCHD (00000.MTS] وغيره).
- 9 من أجل الإدارة

■ نسخ الصور الثابتة على الكمبيوتر

وظيفة قارئ البطاقات (وحدة تخزين كبيرة السعة)

يمكن نسخ الصور الثابتة المسجلة باستخدام الكاميرا على جهاز الكمبيوتر باستخدام برنامج Explorer أو أية برامج أخرى.

- 1 انقر نقرًا مزدوجًا فوق المجلد الذي يتضمن الصور الثابتة. ([DCIM] ← [100CDPFQ] وغيره).
- 2 اسحب الصور الثابتة وإسقاطها في المجلد الوجهة (في القرص الثابت HDD بالكمبيوتر).

- لا تقم بحذف مجلدات بطاقة SD. فقد يؤدي ذلك إلى تعذر استخدام البطاقة بالكاميرا.
- لا تحذف أو تعدّل الملفات المخزنة على بطاقة SD أو القرص الثابت USB HDD على الكمبيوتر. فإذا ما قمت بذلك، فقد يتعذر على الكاميرا قراءة هذه الملفات، أو قد لا تؤدي وظائفها على نحو سليم.
- عند تسجيل البيانات التي لا تدعمها الكاميرا على الكمبيوتر، لن تتعرف الكاميرا عليها.
- احرص دائمًا على استخدام الكاميرا لتهيئة بطاقات SD.

يوصى باستخدام برنامج HD Writer LE 3.0 لنسخ بيانات الصور المتحركة.

يؤدي استخدام Windows Explorer أو أية برامج أخرى على الكمبيوتر لنسخ أو نقل أو إعادة تسمية الملفات والمجلدات المسجلة باستخدام الكاميرا إلى جعلها غير قابلة للاستخدام من قبل برنامج HD Writer LE 3.0.

لا يمكن كتابة البيانات من جهاز كمبيوتر على بطاقة SD بالكاميرا.

نموذج بنية المجلدات لبطاقة SD:

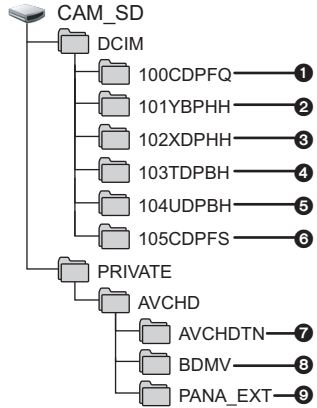

بدء تشغيل HD Writer LE 3.0

- لاستخدام البرنامج، سجّل الدخول بحساب مسؤول أو باسم مستخدم لحساب مستخدم قياسي. لا يمكن استخدام البرنامج باسم مستخدم لحساب ضيف.

(من الكمبيوتر)

اختر [Start] (ابدأ) ← [All Programs] (كافة البرامج) ← [Panasonic] ←
[HD Writer LE 3.0] ← [HD Writer LE 3.0].

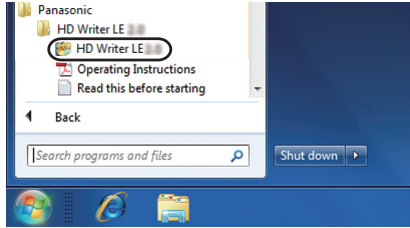

- للحصول على تفاصيل حول كيفية استخدام تطبيقات البرنامج، يمكنك قراءة ملف تعليمات التشغيل الخاص بالبرنامج والمتاح بتنسيق PDF.

قراءة تعليمات التشغيل الخاصة بتطبيقات البرنامج

- ستحتاج إلى تثبيت برنامج Adobe Acrobat Reader 5.0 أو أي إصدار لاحق، أو برنامج Adobe Reader 7.0 أو أي إصدار لاحق لقراءة ملف تعليمات التشغيل المتاح بتنسيق PDF.

اختر [Start] (ابدأ) ← [All Programs] (كافة البرامج) ← [Panasonic] ←
[HD Writer LE 3.0] ← [Operating Instructions] (تعليمات التشغيل).

في حالة استخدام كمبيوتر Mac (وحدة تخزين كبيرة السعة)

- لا يتوفر برنامج HD Writer LE 3.0 لكمبيوتر Mac.
- يتوفر الدعم لبرنامجي iMovie و Final Cut Pro X. للحصول على تفاصيل حول برنامجي iMovie و Final Cut Pro X، يرجى الاتصال بشركة Apple Inc.

بيئة التشغيل

الكمبيوتر	Mac
نظام التشغيل	OS X v10.9
وحدة المعالجة المركزية	Intel Core 2 Duo أو أفضل
ذاكرة الوصول العشوائي	2 جيجابايت أو أكثر
وسيلة التوصيل	منفذ USB
متطلبات أخرى	ماوس أو جهاز إشارة مماثل

- على الرغم من الوفاء بمتطلبات النظام المنصوص عليها في تعليمات التشغيل هذه، هناك بعض أجهزة الكمبيوتر التي لا يمكن استخدامها.
- يعمل جهاز USB مع برنامج التشغيل المثبت باعتباره جهازًا قياسيًا في نظام التشغيل.

نسخ الصور الثابتة على جهاز Mac

- 1 وصل الكاميرا بجهاز Mac عن طريق كبل USB الملحق. تظهر شاشة اختيار وظيفة USB.

2 المس [PC] على شاشة الكاميرا.

- يتم التعرف على هذه الكاميرا تلقائيًا كمحرك أقراص خارجي متصل بكمبيوتر Mac.
- عند تحديد خيار بخلاف [PC]، أعد توصيل كبل USB.
- عند استخدام البطارية، يتم إيقاف شاشة LCD بعد حوالي 5 ثوانٍ. والمس الشاشة لتشغيل شاشة LCD.

3 انقر نقرًا مزدوجًا فوق [CAM_SD] المعروضة على سطح المكتب.

- يتم تخزين الملفات في المجلد [100CDPFQ] ونحوه بالمجلد [DCIM].

- 4 استخدم عملية السحب والإسقاط لنقل الصور المطلوبة، أو المجلد المحتوي على تلك الصور إلى أي مجلد آخر موجود على كمبيوتر Mac.

لفصل كبل USB بطريقة آمنة

- قم بسحب أيقونة القرص [CAM_SD] إلى [Trash] (سلة المحذوفات)، ثم قم بفصل كبل USB.

الإشارات

تسجيل الإشارات

نمط تسجيل الصور المتحركة

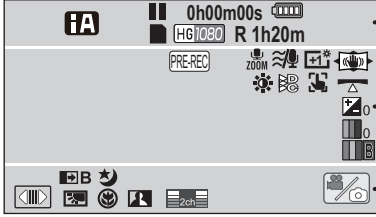

نمط تسجيل الصور الثابتة

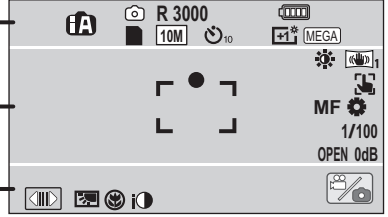

R 1h20m

الوقت المتبقي لتسجيل الصور المتحركة (← 21)

أيقونة تسجيل الصور الثابتة (أبيض)

تسجيل صورة ثابتة (أحمر)

عدد الصور الثابتة المتبقية (← 23) R3000

2M / 7.7M / 0.3M / 7.4M / 2.1M / 10M

عدد وحدات البكسل الخاصة بتسجيل الصور الثابتة (← 23، 69، 72)

في نمط العرض، لا يتم عرض حجم الصورة مع الصور الثابتة المسجلة باستخدام منتجات أخرى لها أحجام صور مختلفة عن الأحجام الموضحة أعلاه.

تسجيل المؤقت الذاتي (← 60) 2/10

وظيفة MEGA OIS (← 23) MEGA

A

النمط التلقائي الذكي (← 41)

النمط التلقائي الذكي بلاس (← 43)

نمط التحكم الإبداعي (← 43)

وضعية التسجيل (← 47)

النمط اليدوي (← 49) MNL

نمط التسجيل غير المنتهي (← 48)

التسجيل (أحمر)

الإيقاف المؤقت للتسجيل (أخضر)

وقت التسجيل المنقضي (← 21) 0h00m00s

(الحرف "h" اختصار لكلمة ساعة، و"m" اختصار لكلمة دقيقة، في حين أن "s" اختصار لكلمة ثانية.)

النقل ببطاقة Eye-Fi (← 111)

طاقة البطارية المتبقية (← 12)

الحالة الممكنة للتسجيل على البطاقة (أبيض)

التعرف على البطاقة (أخضر)

/HE1080 /HG1080 /HA1080 /PH1080 /1080/50p

iFrame /720 /1080

نمط تسجيل الصور المتحركة (← 64)

C	
عرض قائمة اللمس (← 18)	
تعويض الضوء الخلفي (← 61)	
تضخيم الصورة البعيدة (← 61)	
التحكم في التباين الذكي (← 59)	
مستوى الميكروفون (← 68)	
التضائل (أبيض)، التضائل (أسود) (← 59)	
الوضع الليلي (← 61)	
التباين الذكي (← 60)	
إعداد التوقيت العالمي (← 29)	
أيقونة تغيير نمط التسجيل (← 16)	
إشارة التاريخ (← 19)	15. 11. 2015
إشارة الوقت (← 19)	12:34

B	
وظيفة PRE-REC (التسجيل المسبق) (← 60)	
التسجيل التلقائي المنتظم (← 46)	
ميكروفون الزوم (← 67)	
الميكروفون الاستريو (← 67)	
وقف الضجيج (← 67)	
إضاءة الشاشة (← 33)	
منبت الصورة (← 54)	
قفل مثبت الصورة البصري (← 56)	
تعديل الصورة (← 68)	
ألوان السينما الرقمية (← 66)	
تعديل درجة الإشراق وتأثير صور مصغرة/فيديو مقاس 8 مم/فيديو صامت) (← 44، 45)	
تعديل درجة السطوع وتأثير صور مصغرة) (← 44)	
تعديل توازن الألوان (فيديو مقاس 8 مم) (← 45)	
تعقب AF/AE (← 55)	
ميزة التصوير المستوي (← 39)	
غالق يعمل باللمس (← 57)	
النمط اليدوي (← 52)	MF
توازن الضوء الأبيض (← 50)	
سرعة الغالق (← 51)	1/100
قيمة الفزحية (← 51)	F2.0/OPEN
قيمة الكسب (← 51)	0dB
(أبيض) ● (أخضر) ○	
إشارة التركيز (← 22)	

الرسائل

أهم رسائل التأكيد/الخطأ النصية التي تظهر على الشاشة
* (V270) فقط

فحص البطاقة.

هذه البطاقة غير متوافقة أو لا يمكن التعرف عليها من قبل الكاميرا.
عندما تظهر هذه الرسالة على الرغم من تسجيل الصور المتحركة والثابتة على بطاقة SD، فقد تكون البطاقة غير مستقرة في موضعها. أعد إدخال البطاقة، وأوقف تشغيل الكاميرا، ثم قم بتشغيلها مرة أخرى.

لا يمكن استخدام هذه البطارية.

- استخدم بطارية متوافقة مع الكاميرا. (10 ←)
- إذا كنت تستخدم بطارية Panasonic متوافقة مع الكاميرا، فقم بإخراج البطارية، ثم أدخلها مرة أخرى. وإذا ظهرت الرسالة حتى بعد تكرار ذلك مرات عديدة، دل ذلك على أن الكاميرا بحاجة إلى الإصلاح. قم بفصل الطاقة، واستشر الموزع الذي اشتريت منه الكاميرا. لا تحاول إصلاح الكاميرا بنفسك.
- إنك بصدد محاولة توصيل مهايئ تيار متردد AC غير متوافق مع الكاميرا. استخدم مهايئ التيار المتردد AC الملحق. (11 ←)

لا يمكن استخدام هذا المحرك الخارجي.

يرجى فحص المشغل الخارجي.

لا يمكن للكاميرا التعرف على محرك الأقراص الخارجي الموصل بها؛ فتتحقق من مدى إمكانية توصيل القرص الثابت USB HDD، واستخدامه مع هذه الكاميرا، ثم حاول إعادة الاتصال. (100 ←)

اخفق الاتصال بنقطة الوصول اللاسلكي/

لم يتم العثور على نقطة وصول لاسلكي*.

- تحقق من إعداد Wi-Fi لنقطة الوصول اللاسلكي والهاتف الذكي لديك.
- يمكن بواسطة [اتصال سهل WPS] إنشاء اتصال بين جهازين اثنين فقط: الكاميرا والجهاز المراد إجراء اتصال بينهما. تحقق من وجود أجهزة متعددة تحاول إنشاء اتصال في وضع انتظار WPS على نحو متزامن.
- راجع صفحة 151 في حالة عدم إمكانية إنشاء اتصال Wi-Fi.

فشل التوصيل. الرجاء فحص تهيئة الشبكة أو الوسيلة الموصولة*.

- قد يتعذر الاتصال عبر بعض مواقع الشبكة، مثل موقع "LUMIX CLUB" وموقع USTREAM. فحاول إعادة الاتصال بعد الانتظار لبرهة من الوقت.
- راجع صفحة 151 في حالة عدم إمكانية إنشاء اتصال Wi-Fi.

الشبكة منفصلة*.

- عند استخدام [تشغيل DLNA]، إذا لم تشغل الجهاز المتوافق مع معيار DLNA الذي أنت متصل به منذ برهة من الوقت، فسُتعرض هذه الرسالة. فتتحقق من حالة جهاز DLNA قيد الاتصال.

في حالة اكتشاف خطأ في معلومات الإدارة، قد تظهر الرسائل التالية، كما يتم إصلاح الخطأ. (قد تستغرق عملية الإصلاح بعض الوقت اعتماداً على نوع الخطأ.)

● تُعرض أيقونة [!] عند اكتشاف خطأ في معلومات الإدارة أثناء عرض المشاهد على هيئة صور مصغرة.

- استخدم بطارية مشحونة بشكل كافٍ أو مهائئ التيار المتردد AC.
- اعتماداً على حالة البيانات، قد لا يمكن إصلاحها بشكل كامل.
- في حالة تعذر عملية الاستعادة، سيُعدّل تشغيل مشاهد مسجلة قبل إيقاف تشغيل الكاميرا.
- عند استعادة البيانات المسجلة على جهاز آخر، فقد لا يمكن تشغيل البيانات على الكاميرا أو الجهاز الآخر.
- في حالة تعذر عملية الاستعادة، قم بإيقاف تشغيل الكاميرا، وانتظر قليلاً، ثم قم بتشغيلها مرة أخرى. فإذا تكرر تعرض عملية الاستعادة للفشل، قم بتهيئة إحدى الوسائط على الكاميرا. يرجى العلم بأن تهيئة إحدى الوسائط تعني مسح كافة البيانات المسجلة عليها.
- في حالة استعادة معلومات الصور المصغرة، فقد يصبح عرض الصور المصغرة أكثر بطئاً.

استكشاف الأعطال وإصلاحها

■ لا يوجد خلل وظيفي في الحالات التالية

● يصدر صوت طقطقة عندما تتعرض الكاميرا للاهتزاز.	● يصدر هذا الصوت من العدسة عند تحركها، ولا يعد خللاً وظيفياً. لن يصدر هذا الصوت عند تشغيل الكاميرا، وضبطها على نمط تسجيل الصور المتحركة، أو نمط تسجيل الصور الثابتة.
● يبدو الهدف مشوهاً.	● يبدو الهدف مشوهاً بدرجة طفيفة، عندما يتحرك الهدف بسرعة فائقة خلال الصورة؛ ويرجع السبب في ذلك إلى أن مستشعر الصور المستخدم في الكاميرا هو MOS. ولا يعد ذلك خللاً وظيفياً.
● تتكوّن طبقة ضبابية على العدسة أو شاشة LCD.	● يرجع السبب في ذلك التكتّف. ولا يمثل هذا خللاً وظيفياً. يرجى الرجوع إلى الصفحة 2.

الطاقة



المشكلة	نقاط الفحص
● يتعذر تشغيل الكاميرا. الكاميرا لا تظل قيد التشغيل لفترة كافية. شحن البطارية يتفد بسرعة.	● قم بشحن البطارية مرة أخرى لضمان كفاية الشحن. (← 11) ● في الأماكن الباردة، يصير وقت استخدام البطارية أقل. ● تعمل البطارية لمدة زمنية معينة، فإذا ظل وقت عمل البطارية قصيراً جداً حتى بعد شحنها بالكامل، دل ذلك على أن البطارية متهالكة، وتحتاج إلى الاستبدال.
● يتم إيقاف تشغيل الكاميرا تلقائياً.	● في حالة توقف تشغيل الكاميرا عند إيقاف تشغيل التلفزيون باستخدام جهاز التحكم عن بعد، فهذا يعني أن تقنية التوصيل "فييرا" VIERA Link قيد التشغيل. إذا لم تكن تستخدم تقنية التوصيل "فييرا" VIERA Link، فقم بضبط [VIERA Link] على [إيقاف]. (← 98)
● الكاميرا لا تعمل أثناء تشغيلها. الكاميرا لا تعمل بصورة عادية.	● انزع البطارية أو مهايئ التيار المتردد AC وانتظر لمدة دقيقة تقريباً، ثم أعد توصيل البطارية أو مهايئ التيار المتردد AC. وبعد ذلك بدقيقة تقريباً، شغل الكاميرا مرة أخرى. (إجراء العملية السابقة أثناء محاولة الوصول إلى إحدى الوسائط قد يؤدي إلى تلف البيانات المخزنة عليها.) ● إذا استمرت عدم القدرة على استعادة التشغيل العادي، قم بفصل الطاقة عن الجهاز واستشر الموزع الذي اشترت منه الكاميرا.
● يتم عرض رسالة "حدث خطأ". يرجى إطفاء الوحدة، ثم إعادة تشغيلها مرة أخرى."	● اكتشفت الكاميرا وجود خطأ ما تلقائياً. أعد تشغيل الكاميرا عن طريق إيقاف تشغيلها، ثم تشغيلها مرة أخرى. ● يتم إيقاف تشغيل الكاميرا في غضون دقيقة واحدة تقريباً، إذا لم يتم إيقاف تشغيلها، ثم تشغيلها مرة أخرى. ● تحتاج الكاميرا إلى الإصلاح، إذا استمر ظهور هذه الرسالة بشكل مستمر حتى بعد إعادة تشغيل الكاميرا. قم بفصل الطاقة، واستشر الموزع الذي اشترت منه الكاميرا. لا تحاول إصلاح الكاميرا بنفسك.

الإشارة

المشكلة	نقاط الفحص
إشارة السعة المتبقية للبطارية لا تظهر بشكل صحيح.	<ul style="list-style-type: none"> تعد إشارة السعة المتبقية للبطارية إشارة تقريبية. إذا كانت إشارة السعة المتبقية للبطارية لا تظهر بشكل صحيح، فقم بشحن البطارية بالكامل، ثم قم بتفريغها واشحنها مرة أخرى.

التسجيل

المشكلة	نقاط الفحص
الكاميرا تتوقف عن التسجيل بشكل اعتباطي.	<ul style="list-style-type: none"> استخدم بطاقة SD التي يمكن استخدامها لتسجيل الصور المتحركة. (← 13) قد يقل الوقت المتاح للتسجيل نتيجة لتراجع سرعة كتابة البيانات، أو بسبب تكرار التسجيل والحذف. فعليك بتهيئة بطاقة SD باستخدام الكاميرا. (← 35) في حالة ضبط [نمط AGS] على [تشغيل]، قم بالتسجيل في الوضع الأفقي العادي، أو قم بضبط [نمط AGS] على [إيقاف]. (← 66)
وظيفة التركيز التلقائي لا تعمل.	<ul style="list-style-type: none"> انتقل إلى النمط التلقائي الذكي أو النمط التلقائي الذكي بلاس. إذا كنت تحاول تسجيل مشهد يصعب التركيز عليه عن طريق نمط التركيز التلقائي، فاستخدم نمط التركيز اليدوي لضبط التركيز. (← 42، 52)
يكون توازن ألوان الصور غريباً عند التسجيل في بعض الأماكن مثل صالات الألعاب الرياضية.	<ul style="list-style-type: none"> في الأماكن التي تشمل على مصادر ضوء متعددة، مثل: صالات الألعاب الرياضية أو القاعات، اضبط إعداد توازن الضوء الأبيض على 92: (النمط الداخلي 2). إذا لم تتمكن من التسجيل بوضوح باستخدام نمط 92: (النمط الداخلي 2)، قم بضبط النمط على  (نمط التعديل اليدوي). (← 50)
تتغير ألوان الصورة أو درجة إشراقها، أو قد تظهر خطوط أفقية على الصورة.	<ul style="list-style-type: none"> قد تتغير ألوان الصورة أو درجة إشراقها، أو قد يظهر أشربة أفقية على الصورة عند تسجيل الهدف تحت مصابيح الفلورسنت أو مصابيح الزئبق أو الصوديوم، وغير ذلك من مصادر الإضاءة؛ ولا يعد ذلك خطأً وظيفياً. أثناء نمط تسجيل الصور المتحركة، أجز التسجيل النمط التلقائي الذكي/النمط التلقائي الذكي بلاس، أو اضبط سرعة الغالق على 1/100 في الأماكن التي يصل فيها تردد وحدة الإمداد بالطاقة إلى 50 هرتز، أو على 1/125 في الأماكن التي يبلغ فيها التردد 60 هرتز. في نمط تسجيل الصور الثابتة، لن تؤثر هذه المشكلة على الصورة المسجلة.
تصدر شاشة LCD وميضاً بالأماكن الداخلية.	<ul style="list-style-type: none"> قبل تشغيل الكاميرا، افتح غطاء العدسة. قد يتم أيضاً عرض هذه الرسالة عند التسجيل في مكان دامس الظلام.
تظهر رسالة "محيط مظلم جداً، أو افتح غطاء العدسة".	

العرض	
المشكلة	نقاط الفحص
لا يمكن عرض المشاهد/الصور الثابتة.	<ul style="list-style-type: none"> ● لا يمكن عرض أي مشهد أو صورة ثابتة تظهر صورها المصغرة على شكل .
لا يمكن حذف المشاهد.	<ul style="list-style-type: none"> ● قم بتحرير إعداد الحماية. (← 93) ● لا يمكن حذف أي مشاهد/صور ثابتة تظهر صورها المصغرة على شكل . وإذا لم تكن المشاهد/الصور الثابتة ضرورية، فقم بتهيئة الوسيلة لمسح البيانات. (← 35) يرجى العلم بأنه في حالة تهيئة الوسيلة، فإن هذا يعني مسح جميع البيانات المسجلة عليها، ولا يمكن استعادتها. قم بعمل نسخ احتياطية للبيانات الهامة على جهاز كمبيوتر أو قرص أو نحو ذلك.

مع منتجات أخرى	
المشكلة	نقاط الفحص
حتى في حالة توصيل الكاميرا بالتلفزيون بطريقة صحيحة، لا يمكن إخراج صور أو سماع أصوات.	<ul style="list-style-type: none"> ● يرجى قراءة تعليمات التشغيل الخاصة بالتلفزيون، ثم اختر القناة التي تتوافق مع طرف الدخل المستخدم للتوصيل. ● قم بتغيير إعداد [مظهر الشاشة]؛ كي يتطابق مع نسبة الأبعاد الخاصة بالتلفزيون. (← 97) ● لا يصدر الصوت أثناء نمط العرض من الكاميرا عند توصيلها بجهاز تلفزيون، كما لا يمكن تعديل مستوى الصوت عبر الكاميرا؛ فعليك بتعديلها عن طريق التلفزيون.
لا يجري إخراج صور أو إصدار أصوات، حتى في حالة توصيل الكاميرا بالتلفزيون عبر كابل HDMI صغير.	<ul style="list-style-type: none"> ● تحقق من توصيل كابل HDMI صغير بطريقة صحيحة. ● أدخل كابل HDMI صغير إلى أقصى درجة ممكنة.
لا يتم التعرف على بطاقة SD عند إدخالها في جهاز آخر.	<ul style="list-style-type: none"> ● تأكد من توافق الجهاز مع سعة أو نوع بطاقة SD (بطاقة الذاكرة SD/بطاقة الذاكرة SDHC/بطاقة الذاكرة SDXC) التي أدخلتها. راجع تعليمات التشغيل الخاصة بالجهاز للحصول على التفاصيل.
عند التوصيل بواسطة كبل USB، لا يتم التعرف على الكاميرا من قبل الأجهزة الأخرى.	<ul style="list-style-type: none"> ● عند توصيل الكاميرا بأجهزة أخرى باستخدام البطارية فقط، فأعد توصيلها بواسطة مهائئ التيار المتردد AC.
تقنية التوصيل "فييرا" VIERA Link لا تعمل.	<ul style="list-style-type: none"> (الإعداد على هذه الكاميرا) ● قم بالتوصيل بواسطة كبل HDMI صغير (ملحق). (← 95) ● المس [MENU]، ثم المس [إعداد] ← [VIERA Link] ← [تشغيل]. (← 98) ● أوقف تشغيل الكاميرا، ثم شغلها مرة أخرى.
	<ul style="list-style-type: none"> (إعداد الأجهزة الأخرى) ● في حالة عدم تغيير دخل التلفزيون تلقائيًا، قم بتغيير الدخل باستخدام جهاز التحكم عن بعد الخاص بالتلفزيون. ● تحقق من إعداد تقنية التوصيل "فييرا" VIERA Link على الجهاز المتصل. ● يرجى مراجعة تعليمات التشغيل الخاصة بالجهاز المتصل.

مع منتجات أخرى

نقاط الفحص	المشكلة
<ul style="list-style-type: none"> قد لا تتعرف الأجهزة الأخرى على بطاقة SD. عندئذٍ، افصل كبل USB، ثم أعد توصيله. 	<p>يتعذر نسخ المشاهد على بطاقة SD من خلال توصيلها بجهاز آخر بواسطة كبل USB.</p>

مع جهاز كمبيوتر

نقاط الفحص	المشكلة
<ul style="list-style-type: none"> بعد إعادة إدخال بطاقة SD في الكاميرا، أعد توصيل كبل USB الملحق. اختر طرف توصيل USB آخر بجهاز الكمبيوتر. افحص بيئة التشغيل. (← 163، 170) وصّل كبل USB الملحق مرة أخرى بعد إعادة تشغيل الكمبيوتر، وشغّل الكاميرا مرة أخرى. 	<p>عند التوصيل بواسطة كبل USB، لا يتم التعرف على الكاميرا من قبل الكمبيوتر.</p>
<ul style="list-style-type: none"> لفصل كبل USB بطريقة آمنة، انقر نقرًا مزدوجًا فوق أيقونة  من شريط المهام، ثم اتبع التعليمات التي تظهر على الشاشة. 	<p>عند فصل كبل USB، تظهر رسالة خطأ على شاشة الكمبيوتر.</p>
<ul style="list-style-type: none"> ستحتاج إلى تثبيت برنامج Adobe Acrobat Reader 5.0 أو أي إصدار لاحق، أو برنامج Adobe Reader 7.0 أو أي إصدار لاحق لقراءة ملف تعليمات تشغيل HD Writer LE 3.0 المتاحة بتنسيق PDF. 	<p>لا يمكن مشاهدة تعليمات التشغيل الخاصة ببرنامج HD Writer LE 3.0 والمتاحة بتنسيق PDF.</p>

حول وظيفة Wi-Fi [V270]

نقاط الفحص	المشكلة
<ul style="list-style-type: none"> راجع صفحة 151 في حالة عدم إمكانية إنشاء اتصال Wi-Fi. 	<p>لا يمكن الاتصال بنقطة الوصول اللاسلكي أو الهاتف الذكي.</p>
<ul style="list-style-type: none"> تبيّن تطبيق الهواتف الذكية "Image App" على الهاتف الذكي لديك. (← 141) 	<p>لا يمكن التشغيل من الهاتف الذكي عبر وظيفة [تحكم عن بعد].</p>
<ul style="list-style-type: none"> إذا ضبطت [تمتد تسجيل] على AVCHD [1080/50p] أو MP4/iFrame [1080] بنمط تسجيل الصور المتحركة، فقد يظهر تشويش فسيفسائي على الشاشة، وقد لا تبدو حركة الصورة سلسة. (لن يؤثر هذا على الصورة المسجلة.) 	<p>عندما تنظر إلى شاشة التسجيل بالهاتف الذكي، تلاحظ وجود تشويش فسيفسائي على الشاشة، وعدم سلاسة حركة الصورة.</p>
<ul style="list-style-type: none"> تأكد من أن التلفزيون لديك متوافق مع معيار DLNA. طالع تعليمات التلفزيون الذي أنت بصدد استخدامه. تأكد من إجراء الاتصال بين نقطة الوصول اللاسلكي وهذا الجهاز على نحو سليم. اقترّب من نقطة الوصول اللاسلكي، وأعد التوصيل. إذا تعذر إجراء الاتصال بين هذا الجهاز وجهاز متوافق مع معيار DLNA، فحاول الاتصال مجددًا، وتأكد من القيام به على نحو سليم. 	<p>لا يمكن استخدام [تشغيل DLNA].</p>

حول وظيفة Wi-Fi [V270]

المشكلة	نقاط الفحص
لن تُعرض شاشة البث المباشر.	<ul style="list-style-type: none"> ● تأكد من إدخال المعرّف وكلمة المرور لتسجيل الدخول لتطبيق "LUMIX CLUB" إدخالاً صحيحاً. ● استخدم جهاز كمبيوتر أو هاتف ذكي للتأكد من إتمام تسجيل الحساب عبر موقع USTREAM. ● استخدم جهاز كمبيوتر أو هاتف ذكي لتسجيل حساب على موقع USTREAM وإعداده عبر الخدمة المتصلة لتطبيق "LUMIX CLUB". (136 ←) ● قد تكون خطوط "LUMIX CLUB" أو USTREAM مشغولة. حاول إجراء البث المباشر مرة أخرى بعد الانتظار لبرهة قصيرة من الوقت.
لا يمكن استخدام [مراقب منزل].	<ul style="list-style-type: none"> ● تأكد من اتصال نقطة الوصول اللاسلكي بالإنترنت. ● تأكد من إجراء الاتصال بين نقطة الوصول اللاسلكي والكاميرا على نحو صحيح. (145 ←)
قد نسيت كلمة المرور المخصصة لوظيفة Wi-Fi.	<ul style="list-style-type: none"> ● أجر [إعادة ضبط تهيئات Wi-Fi] من قائمة إعداد (← 34). وسيؤدي هذا إلى ضبط إعداد Wi-Fi على الوضع الذي كان عليه عند الشراء، وسيكون بإمكانك استخدام قائمة إعداد Wi-Fi. وعند إجراء [إعادة ضبط تهيئات Wi-Fi]، سيُحذف جميع إعدادات Wi-Fi، بما في ذلك معرّف تسجيل الدخول لتطبيق "LUMIX CLUB"، ونقاط الوصول اللاسلكي المسجلة.
قد نسيت معرّف تسجيل الدخول أو كلمة المرور لتطبيق "LUMIX CLUB".	<ul style="list-style-type: none"> ● راجع المعلومات المعروضة على شاشة تسجيل الدخول لتطبيق "LUMIX CLUB". http://lumixclub.panasonic.net/eng/c/

أخرى

المشكلة	نقاط الفحص
لا يتم التعرف على بطاقة SD عند إدخالها في الكاميرا.	<ul style="list-style-type: none"> ● إذا تمت تهيئة بطاقة SD على جهاز كمبيوتر، قد لا يتم التعرف عليها. استخدم الكاميرا لتهيئة بطاقات SD. (← 35)

■ في حالة عدم تغيير مشاهد AVCHD بسلاسة عند عرضها على جهاز آخر

- من المحتمل أن تظل الصور ثابتة لعدة ثوانٍ في نقاط الانضمام بين المشاهد، عند إجراء العمليات التالية أثناء عرض العديد من المشاهد باستخدام وحدة أخرى بشكل مستمر.
- يعتمد مدى سلاسة عرض المشاهد على وحدة العرض. واعتمادًا على الوحدة المستخدمة، قد تتوقف الصور عن الحركة وتظل ثابتة لمدة دقيقة حتى في ظل عدم تحقق أية حالة من الحالات التالية.
 - يتوقف التسجيل المستمر لبيانات الصور المتحركة التي تزيد على 4 جيجابايت للحظة، عند كل 4 جيجابايت من البيانات، في حالة عرضها بواسطة جهاز آخر.
 - قد لا يتم عرض المشاهد بسلاسة عند تحريرها بواسطة برنامج HD Writer LE 3.0، ولكن يتم العرض بسلاسة في حالة ضبط الإعدادات المتكاملة ببرنامج HD Writer LE 3.0. راجع تعليمات التشغيل الخاصة ببرنامج HD Writer LE 3.0.

الأسباب الرئيسية لعدم العرض بسلاسة

● في حالة تسجيل المشاهد بتواريخ مختلفة
● في حالة تسجيل المشاهد التي تستغرق أقل من 3 ثوانٍ
● في حالة استخدام وظيفة PRE-REC (التسجيل المسبق) للتسجيل
● عند استخدام نمط التسجيل بتأثير صور مصغرة
● عند استخدام نمط التسجيل التلقائي المنتظم
● في حالة حذف المشاهد
● في حالة تسجيل أكثر من 99 مشهداً في نفس التاريخ

تحذيرات الاستخدام

حول الكاميرا

ترتفع درجة حرارة كل من الكاميرا وبطاقة SD أثناء الاستخدام. ولا يعد ذلك خطراً وظيفياً.

احرص على الاحتفاظ بهذه الكاميرا بعيداً عن الأجهزة التي تعمل بالموجات الكهرومغناطيسية (مثل أفران الميكروويف وأجهزة التلفزيون وألعاب الفيديو ونحوها).

- إذا كنت تستخدم الكاميرا أعلى جهاز تلفزيون، أو بالقرب منه، فقد تتعرض الصور و/أو الصوت بالكاميرا للتشويش بفعل إشعاع الموجات الكهرومغناطيسية.
- احرص على عدم استخدام الكاميرا بالقرب من الهاتف المحمول؛ نظراً لأن ذلك قد يؤدي إلى حدوث تشويش يؤثر بشكل عكسي على الصور والصوت.
- قد تتعرض البيانات المسجلة للتلوث، أو قد تتعرض الصور للتشوه بسبب المجالات المغناطيسية القوية الناتجة عن السماعات الخارجية أو المحركات الكبيرة.
- قد يؤثر إشعاع الموجات الكهرومغناطيسية الناتجة عن المعالجات الدقيقة تأثيراً سلبياً على الكاميرا؛ مما يعرض الصور و/أو الصوت للتشويش.
- إذا تأثرت الكاميرا تأثيراً سلبياً بسبب الأجهزة الكهرومغناطيسية، وتوقفت عن العمل على نحو سليم، فأوقف تشغيلها، وأخرج البطارية، أو فصل مهائى التيار المتردد AC. ثم أعد إدخال البطارية، أو أعد توصيل مهائى التيار المتردد AC، ثم قم بتشغيل الكاميرا.

لا تستخدم الكاميرا بالقرب من أجهزة الإرسال اللاسلكي، أو الخطوط العالية الفولتية.

- إذا قمت بالتسجيل بالقرب من أجهزة الإرسال اللاسلكي والأسلاك العالية الفولتية، فقد تتأثر الصور المسجلة و/أو الصوت المسجل تأثيراً عكسياً.

تأكد من استخدام الأسلاك والكبلات الملحقة. في حالة استخدام الملحقات الاختيارية، احرص على استخدام الأسلاك والكبلات المزودة بها. احرص على عدم تمديد الأسلاك والكبلات.

تجنب رش المبيدات الحشرية أو المواد الكيماوية المتطايرة على الكاميرا.

- في حالة رش الكاميرا بمثل هذه المواد الكيماوية، فقد يتشوه الهيكل الخاص بها إلى جانب تقشر السطح الخارجي لها.
- احرص على عدم وضع المنتجات المطاطية أو البلاستيكية بملاصقة الكاميرا لمدة طويلة.

عند استخدام الكاميرا في مكان مليء بالرمال أو الغبار كالشواطئ، فأحرص على عدم تسرب الرمال أو الأتربة الناعمة إلى داخل جسم الكاميرا أو أطراف التوصيل.

واحرص أيضاً على وضع الكاميرا بعيداً عن ماء البحر.

- قد تؤدي الرمال أو الأتربة إلى تعريض الكاميرا للتلف. (ينبغي توخي الحذر عند إدخال البطاقات أو إخراجها).
- في حالة تسرب ماء البحر إلى داخل الكاميرا، فقم بتنظيفها مستخدماً قطعة قماش معصورة جيداً. وبعد ذلك، قم بتنظيف الكاميرا مستخدماً قطعة قماش جافة.

عند حمل الكاميرا، احرص على عدم تعرضها للسقوط أو الارتطام.

- قد تؤدي الصدمات الشديدة إلى كسر الغلاف الخارجي للكاميرا؛ مما يؤدي إلى حدوث خلل وظيفي بها.

التنظيف

- قبل التنظيف، أخرج البطارية أو اسحب مهائى التيار المتردد AC من منفذ التيار المتردد AC، ثم امسح الكاميرا مستخدماً قطعة قماش ناعمة وجافة.

- إذا كانت الكاميرا متسخة للغاية، فضع قطعة قماش في الماء وأعصرها بشدة، ثم امسح الكاميرا بهذه القماش الرطبة. بعد ذلك، نشف الكاميرا مستخدماً قطعة قماش جافة.

- قد يؤدي استخدام البنزين أو مرققات الطلاء أو الكحول أو سوائل تنظيف الأطباق إلى تغيير جسم الكاميرا أو تقشر السطح الخارجي لها. لذا احرص على عدم استخدام هذه المذيبات.

- عند استخدام قماشة تنظيف الأتربة الكيماوية، اتبع التعليمات الخاصة باستخدام القماشة.

لا تستخدم الكاميرا لأغراض المراقبة، أو استخدامات العمل الأخرى.

- صممت هذه الكاميرا للاستخدام غير المتواصل من قبل المستهلك. ومن ثم، فإنها غير مصممة للاستخدام المتواصل أو لأية تطبيقات صناعية أو تجارية تحتاج إلى الاستخدام لفترة طويلة.
- في بعض المواقف، قد يؤدي الاستخدام المتواصل إلى ارتفاع درجة حرارة الكاميرا بشكل مفرط؛ مما يؤدي إلى حدوث خلل وظيفي بها. ومن هنا، فلا يوصى بمثل هذا النوع من الاستخدام.

عند عدم استخدام الكاميرا لوقت طويل

- عند تخزين الكاميرا في الولااب أو الخزانة الخاصة بك، يوصى بوضع مادة مجففة (جيل السيليكا) مع الكاميرا.

حول البطارية

البطارية المستخدمة في الكاميرا عبارة عن بطارية ليثيوم أيون قابلة للشحن. وتتأثر هذه البطارية بالرطوبة ودرجات الحرارة، ويزداد هذا التأثير كلما ارتفعت درجات الحرارة أو انخفضت. ففي المناطق الباردة، قد لا تظهر إشارة اكتمال الشحن أو قد تظهر إشارة انخفاض مستوى البطارية بعد حوالي 5 دقائق من بدء الاستخدام. أما في مناطق درجات الحرارة المرتفعة، قد يتم تحفيز وظيفة الحماية، مما يؤدي إلى إعاقة استخدام الكاميرا.

تأكد من نزع البطارية بعد الاستخدام.

- في حالة ترك البطارية داخل الكاميرا، يستمر مقدار ضئيل من التيار في التدفق، حتى إذا تم إيقاف تشغيل الكاميرا. وقد يؤدي ترك البطارية في هذه الحالة إلى الإفراط في تفريغ الشحن. وهذا قد يؤدي إلى عدم قدرتك على استخدام البطارية حتى بعد شحنها.
- ينبغي تخزين البطارية في حقيبة من الفينيل؛ بحيث لا يتم تعرض أطراف التوصيل للاحتكاك بالمعادن.
- ينبغي تخزين البطارية في مكان بارد خالي من الرطوبة ومهيأ للاحتفاظ بدرجة حرارة ثابتة بأكبر قدر ممكن. (درجة الحرارة الموصى بها: 15 درجة مئوية إلى 25 درجة مئوية، نسبة الرطوبة الموصى بها: 40%RH إلى 60%RH)
- تؤدي درجة الحرارة شديدة الارتفاع أو شديدة الانخفاض إلى تقليص عمر البطارية.
- في حالة الاحتفاظ بالبطارية في الأماكن ذات درجات الحرارة أو الرطوبة المرتفعة أو الأماكن الممتلئة بالزيوت والأبخنة، فقد يؤدي ذلك إلى صداد أطراف التوصيل؛ ومن ثم حدوث أعطال.

- لتخزين البطارية لفترة زمنية طويلة، يوصى بالقيام بشحن البطارية مرة كل عام وتخزينها مرة أخرى بعد استنفاد سعة الشحن بالكامل.
- يجب إزالة الأتربة والأشياء الأخرى العالقة بأطراف التوصيل الخاصة بالبطارية.
- إعداد البطاريات الاحتياطية للتسجيل.
- احرص على إعداد بطاريات كافية لتغطية الفترة التي تريد التسجيل فيها بمعدل 3 إلى 4 مرات. مع العلم بأن الأماكن الباردة مثل منتجعات التزلج على الجليد من شأنها أن تقلص مدة التسجيل.

في حالة سقوط البطارية منك على نحو غير مقصود، تأكد من عدم حدوث أي تلف بأطراف التوصيل.

- قد يؤدي استخدام بطارية ذات أطراف توصيل تالفة إلى إتلاف الكاميرا.

لا تقم بإلقاء البطاريات القديمة في النار.

- قد يؤدي تسخين البطارية أو إلقاؤها في النار إلى انفجارها.

إذا كان وقت عمل البطارية قصيراً للغاية حتى بعد إعادة شحنها، فهذا يعني انتهاء عمرها الافتراضي. لذا يرجى شراء بطارية جديدة.

حول مهائلي التيار المتردد AC

- إذا كانت درجة حرارة البطارية مرتفعة للغاية أو منخفضة للغاية، فقد تستغرق عملية شحن البطارية بعض الوقت أو قد لا يتم شحنها.
- إذا كنت تستخدم مهائلي التيار المتردد AC بالقرب من الراديو، فقد يؤدي ذلك إلى تشويش استقبال الراديو. احتفظ بمهائلي التيار المتردد AC على بعد متر أو أكثر من الراديو.
- قد يصدر أزيز من مهائلي التيار المتردد AC لدى استخدامه. وهذا أمر طبيعي.
- احرص على فصل مهائلي التيار المتردد AC بعد استخدامه. (في حالة تركه متصلاً، يتم استهلاك مقدار ضئيل من التيار.)
- احرص دائماً على نظافة الأقطاب الكهربائية لكل من مهائلي التيار المتردد AC والبطارية.

عند التخلص من بطاقة SD أو الاستغناء عنها، لاحظ ما يلي:

- لا تؤدي تهيئة البيانات الموجودة على الكاميرا أو الكمبيوتر وحذفها سوى إلى تغيير معلومات إدارة الملفات، وبذلك لا تحذف البيانات تماماً من على بطاقة SD.
- يوصى عند التخلص من بطاقة SD أو الاستغناء عنها بإتلاف جسم البطاقة أو تهيئتها مادية باستخدام الكاميرا.
- لتهيئة بطاقة SD تهيئة مادية، وصل الكاميرا بواسطة مهائئ التيار المتردد AC، واختر [إعداد] ← [تهيئة الوسائط] ← [نعم] من القائمة، ثم اضغط مطولاً على زر بدء/إيقاف التسجيل على الشاشة التالية لمدة 3 ثوانٍ تقريباً. عند ظهور شاشة حذف البيانات المخزنة على بطاقة SD، اختر [نعم]، ثم اتبع التعليمات المعروضة على الشاشة.



- يعد العميل مسؤولاً عن إدارة البيانات المخزنة على بطاقة SD.

إذا كان مؤشر بيان الحالة يومض بمعدل أسرع أو أبطأ من الطبيعي، يجب التفكير فيما يلي.

- يومض المؤشر لمدة 4 ثوانٍ تقريباً (ينطفئ لمدة ثانيتين تقريباً، يضيء لمدة تقريباً ثانيتين):
- عند تفريغ البطارية تفريغاً تاماً، أو الارتفاع أو الانخفاض الشديد في درجة حرارة البطارية، يمكن شحن البطارية، ولكن قد يستغرق اكتمال الشحن كالمعتاد بضع ساعات.
- سيصدر المؤشر وميضاً بفاصل زمني قدره ثانيتين تقريباً عند استئناف الشحن على نحو طبيعي. وقد يبدأ المؤشر في الوميض في مثل هذه الحالات بفاصل زمني قدره 4 ثوانٍ تقريباً إلى أن يكتمل الشحن بحسب ظروف الاستخدام.

يومض المؤشر لمدة 0.5 ثانية تقريباً (ينطفئ لمدة

0.25 ثانية تقريباً، يضيء لمدة 0.25 ثانية تقريباً):

- البطارية ليست مشحونة. انزع البطارية من الكاميرا، ثم حاول إجراء الشحن مرة أخرى.
- تأكد من أن أطراف التوصيل بالكاميرا أو بالبطارية غير متسخة أو مغطاة بمواد غريبة، ثم وصل البطارية على النحو الصحيح مرة أخرى. وفي حالة وجود مواد غريبة أو اتساخ، قم بإيقاف تشغيل الكاميرا ثم نزع البطارية.
- البطارية أو البيئة المحيطة معرضة لدرجة حرارة مرتفعة للغاية أو منخفضة للغاية. انتظر حتى تعود درجة الحرارة إلى مستوى مناسب، ثم حاول الشحن مرة أخرى. إذا استمر تعذر الشحن، فقد يكون هناك خللاً في الكاميرا أو البطارية أو مهائئ التيار المتردد AC.

إيقاف:

- انتهى الشحن.
- إذا ظل مؤشر بيان الحالة منطفئاً رغم عدم انتهاء الشحن، فقد يكون هناك خللاً في الكاميرا أو البطارية أو مهائئ التيار المتردد AC. راجع صفحة 183 للحصول على التفاصيل الخاصة حول البطارية.

عند طلب إصلاح الكاميرا أو التنازل عنها لطرف آخر أو التخلص منها.

(V270)

بعد الاحتفاظ بنسخة من المعلومات الشخصية، احرص دوماً على حذف المعلومات، كالبيانات الشخصية، وإعدادات الاتصال بشبكة LAN اللاسلكية التي قد حفظتها بالكاميرا، وذلك عن طريق [إعادة ضبط تهيئات Wi-Fi]/[حذف حساب]. (← 34، 158)

لحماية المعلومات الشخصية، احذف التفاصيل المسجلة لتقويم الطفل، ما لم تكن ضرورية لإجراء الإصلاح. (← 86)

أخرج بطاقة الذاكرة من الكاميرا عند طلب الإصلاح. قد تستعيد الكاميرا إعدادات المصنع الافتراضية عند إصلاحها.

يرجى الاتصال بالموزع الذي اشترت الكاميرا منه، أو شركة Panasonic، إذا تعذر القيام بالعمليات السابقة بسبب عطل ما.

عند التنازل عن بطاقة الذاكرة لطرف آخر أو التخلص منها، يرجى الرجوع إلى "عند التخلص من بطاقة SD أو التنازل عنها، لاحظ ما يلي:" (← 184)

عند تحميل الصور على خدمات الشبكة

قد تتضمن الصور معلومات يمكن استغلالها في التعرف على الأفراد، كالعناوين وتواريخ التسجيل. ففي حالة تحميل الصور على خدمات الشبكة، تحقق من هذا الأمر بعناية، ثم تابع التحميل.

- عندما تكون شاشة LCD متسخة، أو عندما يحدث التكتف، يرجى إزالة الاتساخ أو التكتف باستخدام قطعة قماش ناعمة، كذلك المستخدمة في تنظيف النظارة.
- لا تلمس شاشة LCD بأظفارك، ولا تقم بحكها أو الضغط عليها بقوة.
- قد تصعب الرؤية أو الاستجابة لللمس عند تركيب لوح LCD الواقعي.
- عندما تصبح الكاميرا باردة جداً، على سبيل المثال؛ نتيجة لتخزينها في مكان بارد، فسوف تظلم شاشة LCD قليلاً بدرجة تزيد عن حالتها المعتادة فور تشغيل الكاميرا. وبمجرد ارتفاع درجة الحرارة الداخلية للكاميرا، فسوف تعود الشاشة إلى وضع الإضاءة الطبيعي.

تُستخدم تقنيات عالية الدقة في إنتاج شاشات LCD. ويكون نتيجة ذلك الحصول على عدد نقاط فعالة بنسبة تزيد على 99.99% و 0.01% فقط من النقاط غير الفعالة أو الإضاءة الدائمة. غير أن هذا لا يمثل خلافاً وظيفياً، ولا يؤثر على جودة الصورة التي يتم تسجيلها.

حول المعلومات الشخصية

عندما يُضبط الاسم أو يوم الميلاد بواسطة تقويم الطفل، سنُدرج المعلومات الشخصية في الكاميرا.

(V270)

عند استخدام وظيفة Wi-Fi، ستحتفظ الكاميرا بمعرّف SSID وكلمة المرور وغيرها من المعلومات الشخصية. يوصى بتعيين كلمة مرور لوظيفة Wi-Fi من أجل حماية المعلومات الشخصية. (← 154)

إخلاء المسؤولية

- قد تتعرض المعلومات بما في ذلك المعلومات الشخصية للتغيير أو الإزالة من جراء التشغيل الخاطئ أو تأثير الكهرباء الساكنة أو الحوادث أو قصور في الأداء أو الإصلاح أو غير ذلك من الأسباب الأخرى. يرجى الملاحظة مقدماً أن شركة Panasonic غير مسؤولة بأي حال من الأحوال عن أية أضرار أو خسائر مباشرة أو غير مباشرة قد تنجم عن تغيير المعلومات أو البيانات الشخصية أو إزالتها.

حول حقوق الطبع والنشر

- يمثل شعار Logo Wi-Fi CERTIFIED™ علامة اعتماد لشركة Wi-Fi Alliance.
- تعد علامة Wi-Fi Protected Setup™ Identifier علامة اعتماد لشركة Wi-Fi Alliance.
- عبارة عن علامة تجارية مسجلة لشركة Wi-Fi Alliance.
- تعد علامة "Wi-Fi Protected Setup" و "WPA" و "WPA2" علامات تجارية لشركة Wi-Fi Alliance.
- تعد علامة N-Mark علامة تجارية أو علامة تجارية مسجلة لشركة NFC Forum, Inc. في الولايات المتحدة الأمريكية وبلدان أخرى.
- DLNA, the DLNA Logo and DLNA CERTIFIED are trademarks, service marks, or certification marks of the Digital Living Network Alliance.
- يمثل QR Code علامة تجارية مسجلة لشركة DENSO WAVE INCORPORATED.
- عبارة عن علامة تجارية لشركة Eye-Fi, Eye-Fi Inc.
- أما باقي أسماء الأنظمة والمنتجات المذكورة في تعليمات التشغيل هذه فهي عادةً ما تمثل علامات تجارية مسجلة، أو علامات تجارية للجهات المصنعة التي قامت بتطوير ذلك النظام أو المنتج المعني.
- لقد تم ترخيص هذا المنتج وفقاً لمجموعة الرخص الخاصة ببراءات الاختراع AVC من أجل الاستعمال الشخصي وغير التجاري للمستهلكين، وذلك (أ) لكي يتمكنوا من تشغيل منتجات الفيديو تبعاً لمواصفات AVC القياسية ("AVC Video") و/أو (ب) لكي يتمكنوا أيضاً من فك التشفير لمنتجات الفيديو AVC التي قد قام بتشغيلها أي مستهلك عند الاستخدام الشخصي وغير التجاري و/أو لمنتجات الفيديو AVC التي قد تم الحصول عليها من شركة لتزويد منتجات الفيديو حيث أنه مرخص (مسموح) لها التوزيع لمنتجات فيديو AVC. وبالرغم من هذا، فإن أي ترخيص لن يتضمن أو يُمنح لأي نوع مختلف من الاستعمال. وللحصول على مزيد من المعلومات، فارجع إلى موقع الويب (website) التالي: <http://www.mpegla.com> التابع لشركة LLC, MPEG LA

الالتزام التام بقوانين حماية حقوق الطبع والنشر

قد يمثل تسجيل شرائط أو أقراص مسجلة مسبقاً أو أية مواد منشورة أو إذاعية بغية استخدامها في أغراض بخلاف الاستخدام الشخصي خرقاً لقوانين حقوق الطبع والنشر. وحتى في حال الاستخدام الشخصي، فإن التسجيل قد يكون مقصوراً على مواد معينة.

الترخيص

- يمثل شعار SDXC علامة تجارية لشركة SD-3C, LLC.
- يمثل اختصار "AVCHD" و "AVCHD Progressive" و "AVCHD Progressive" شعار وعلامتين تجاريتين لشركة Panasonic Corporation وشركة Sony Corporation.
- تم التصنيع بموجب ترخيص من معامل Dolby. إن Dolby ورمز D المزدوج هي علامات تجارية مسجلة لمعامل Dolby.
- يمثل كل من اختصار HDMI وشعار HDMI High-Definition Multimedia Interface علامات تجارية أو علامات تجارية مسجلة لشركة HDMI Licensing LLC في الولايات المتحدة وبلدان أخرى.
- HDAVI Control™ عبارة عن علامة تجارية لشركة Panasonic Corporation.
- X.v.Colour™ عبارة عن علامة تجارية مسجلة لشركة Microsoft وWindows وWindows Vista.
- إما علامات تجارية مسجلة أو علامات تجارية لشركة Microsoft Corporation بالولايات المتحدة و/أو بلدان أخرى.
- تمت إعادة طبع لقطات لمشاشة منتجات Microsoft بتصريح من شركة Microsoft Corporation.
- Intel وPentium وIntel Core™ عبارة عن علامات تجارية لشركة Intel Corporation في الولايات المتحدة و/أو بلدان أخرى.
- AMD Athlon™ هي علامة تجارية لشركة Advanced Micro Devices, Inc.
- تعتبر iMovie وFinal Cut Pro وMac وOS X علامات تجارية لشركة Apple Inc. مسجلة بالولايات المتحدة وبلدان أخرى.
- تعد iPhone علامة تجارية لشركة Apple Inc. مسجلة في الولايات المتحدة وبلدان أخرى.
- يعد App Store علامة خدمة لشركة Apple Inc.
- يعد Android وGoogle Play علامتين تجاريتين أو علامتين تجاريتين مسجلتين لشركة Google Inc.

أنماط التسجيل/الوقت التقريبي المتاح للتسجيل

- يُشار إلى بطاقات SD بحجم الذاكرة الأساسي لها فقط. تمثل المدد الزمنية المذكورة المدد الزمنية التقريبية المتاحة للتسجيل المستمر.

					A ← B	
[AVCHD]					تنسيق التسجيل	
[1080/50i]				[1080/50p]	نمط التسجيل	
[HE]	[HG]	[HA]	[PH]		حجم الصور/ معدل الإطارات	
/1080×1920 50i	/1080×1920 50i	/1080×1920 50i	/1080×1920 50i	/1080×1920 50p	بطاقة SD	
1 h 30 min	40 min	30 min	21 min	19 min	4 جيجابايت	
6 h 40 min	2 h 40 min	2 h	1 h 30 min	1 h 20 min	16 جيجابايت	
27 h 30 min	11 h	8 h 30 min	6 h	5 h 20 min	64 جيجابايت	

A الاهتمام بجودة الصورة

B الاهتمام بوقت التسجيل

[MP4/iFrame]			تنسيق التسجيل	
[iFrame]	[720]	[1080]	نمط التسجيل	
/540×960 25p	/720×1280 25p	/1080×1920 50p	حجم الصور/ معدل الإطارات	
19 min	1 h	19 min	4 جيجابايت	بطاقة SD
1 h 20 min	4 h 10 min	1 h 20 min	16 جيجابايت	
5 h 20 min	16 h 50 min	5 h 20 min	64 جيجابايت	

- الحرف "h" اختصار للساعة، و"min" اختصار للدقيقة، في حين أن "s" اختصار للثانية.
- في حالة التسجيل لمدد زمنية طويلة، جهاز بطاريات مشحونة بما يكفي أو 3 أو 4 أضعاف المدة الزمنية التي ترغب في تسجيلها. (← 12)
- إعداد [شكل التسجيل] الافتراضي هو [AVCHD]، في حين أن إعداد [نمط تسجيل] الافتراضي هو [HG].
- أقصى وقت متاح للتسجيل المتواصل لمشهد واحد: 6 ساعات
- يتوقف التسجيل بصفة مؤقتة، بمجرد أن يتجاوز وقت التسجيل لمشهد واحد 6 ساعات، ويتم استئناف التسجيل تلقائيًا بعد بضع ثوانٍ.
- قد يقل الوقت المتاح للتسجيل في حالة التسجيل مع كثرة الحركة، أو إذا تكرر تسجيل مشاهد قصيرة.
- استخدم المدد الزمنية الموضحة في صف سعة 4 جيجابايت للتعرف على المدة الزمنية التي يمكن أن يستوعبها قرص DVD (سعة 4.7 جيجابايت).

العدد التقريبي للصور القابلة للتسجيل

- يُشار إلى بطاقات SD بحجم الذاكرة الأساسي لها فقط. يمثل العدد المذكور العدد التقريبي للصور القابلة للتسجيل.

0.3M	7.4M	2.1M	10M	حجم الصور	
480×640	2352×3136	1080×1920	2376×4224		
[4:3]		[16:9]		نسبة الأبعاد	
28000	800	3200	600	4 جيجابايت	بطاقة SD
117000	3300	12500	2500	16 جيجابايت	
475000	13000	52000	10000	64 جيجابايت	

2M	7.7M	حجم الصور	
1152×1728	2272×3408		
[3:2]		نسبة الأبعاد	
2200	800	4 جيجابايت	بطاقة SD
8500	3200	16 جيجابايت	
36000	13000	64 جيجابايت	

- يتوقف عدد الصور القابلة للتسجيل على الهدف قيد التسجيل.
- يبلغ الحد الأقصى لعدد الصور القابلة للتسجيل التي يمكن عرضها 9999. وإذا تجاوز عدد الصور القابلة للتسجيل 9999، تُعرض R 9999+. ولن يتغير الرقم عند التقاط الصورة حتى يصبح عدد الصور القابلة للتسجيل 9999 أو أقل.
- تمثل سعة الذاكرة الموضحة على ملصق بطاقة SD السعة الإجمالية بموجب حماية حقوق النشر وإدارتها، وكذلك السعة التي يمكن استخدامها على الكاميرا أو الكمبيوتر أو ما إلى ذلك.

الملحقات الاختيارية

قد لا تتوفر بعض الملحقات الاختيارية في بعض البلدان.

حول قاعدة تثبيت كأس تفرغ الهواء/قاعدة تثبيت كاميرا الفيديو (خاص بذراع التوجيه)

- يمكنك تركيب قاعدة تثبيت تجويف الشفط (VW-SCA100) كما يلي.
- للحصول على معلومات حول كيفية تركيب قاعدة تثبيت كاميرا الفيديو (خاص بذراع التوجيه) RP-CMC10E، راجع تعليمات التشغيل خاصة به

■ في حالة تركيب قاعدة تثبيت كأس تفرغ الهواء

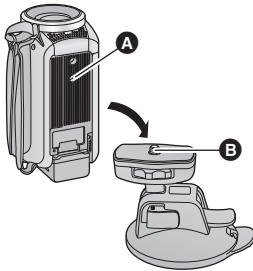

- 1 قم بمحاذاة فتحة تركيب الحامل الثلاثي القوائم **A** بهذه الكاميرا مع المسمار الملولب المخصص لها **B** بقاعدة تثبيت كأس تفرغ الهواء.

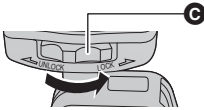

- 2 أدر قرص قفل الكاميرا **C** المخصص لقاعدة تثبيت كأس تفرغ الهواء في اتجاه السهم (ناحية القفل) **لغقله**.

- امسك هذه الكاميرا بأصابعك لمنعها من الدوران مع القرص.

■ في حالة فك قاعدة تثبيت كأس تفرغ الهواء

ل فك قاعدة تثبيت كأس تفرغ الهواء، اتبع خطوات التركيب بطريقة عكسية.

- قد تهتز الشاشة أثناء التسجيل. لذا يوصى بتسجيل الصورة كما يلي:

– أغلق شاشة LCD أثناء التسجيل (سيستمر التسجيل)

– اضبط معدل تكبير الزوم على 1×

يُضبط [مثبت صورة بصري] على  (← 54)

- اعتمادًا على ظروف التسجيل، قد تتعرض الشاشة للاهتزاز، حتى لو أجريت تسجيل الصورة كما هو موضح فيما سبق.
- إذا شعرت بالإجهاد، أو بعدم الارتياح أو أي أعراض أخرى في حالة عرض مشهد مسجل أثناء تركيب قاعدة تثبيت كأس تفرغ الهواء/قاعدة تثبيت كاميرا الفيديو (خاص بذراع التوجيه)، فأوقف العرض.

حول حامل التحكم بالدوران والإمالة عن بعد



إذا وصّلت الكاميرا بحامل التحكم بالدوران والإمالة عن بعد VW-CTR1 (اختياري) بواسطة كبل USB، يمكن للكاميرا تتبع حركة الهدف الجاري تسجيله على نحو تلقائي. حيث تعمل الكاميرا على تكبير/تصغير الصورة تلقائياً، ويجري تدوير الكاميرا وإمالتها بواسطة حامل التحكم بالدوران والإمالة عن بعد.

V270

استخدام وظائف Wi-Fi مع حامل التحكم بالدوران والإمالة عن بعد

يمكن أيضاً استخدام حامل التحكم بالدوران والإمالة عن بعد عن طريق وظائف Wi-Fi التالية. فعّل اتصال Wi-Fi بعد توصيل حامل التحكم بالدوران والإمالة عن بعد بالكاميرا.

– [مراقب منزل] (← 123)

– [تحكم عن بعد] (← 114)

– [مراقبة الطفل] (← 120)

● عندما يكون [مشهد حفلة]/[إنفل كائن] قيد التشغيل، لن تعمل وظيفة التعرف على الكائن المتحرك بواسطة [مراقب منزل]. (← 128، 191)

● عندما تستخدم [مراقبة الطفل]، لا يمكن استخدام [مشهد حفلة] و[إنفل كائن]. (← 191)

● راجع [Help] (تعليمات) من قائمة تطبيق "Image App" للتعرف على طرق التشغيل عبر الهواتف الذكية.

توصيل حامل التحكم بالدوران والإمالة عن بعد بالكاميرا

1 وصّلت الكاميرا بحامل التحكم بالدوران والإمالة عن بعد.

● للحصول على تفاصيل حول طريقة التوصيل، راجع تعليمات التشغيل الخاصة بحامل التحكم بالدوران والإمالة عن بعد.

2 وصّلت حامل التحكم بالدوران والإمالة عن بعد بالكاميرا باستخدام كبل USB (ملحق بالكاميرا).

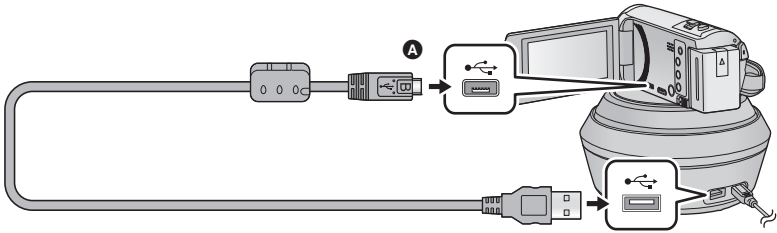

A اقلب الناحية التي تحمل الرمز لأعلى من أجل إجراء التوصيل بطرف B المسمّى لكبل USB بطرف توصيل USB بالكاميرا.

3 اضغط على زر الطاقة بحامل التحكم بالدوران والإمالة عن بعد لتشغيله.

● مؤشر بيان الحالة B مضيء.

4 شغل الكاميرا.

5 المس [تحكم عن بعد بحامل الدوران والإمالة].

● تُعرض شاشة اختيار نمط حامل التحكم بالدوران والإمالة عن بعد.

● إذا لمست عنصراً آخر غير [تحكم عن بعد بحامل الدوران والإمالة]، أو إذا لم يُتعرّف على حامل التحكم بالدوران والإمالة عن بعد على نحو صحيح، فافصل كبل USB.

● إذا أوقفت تشغيل الكاميرا، ثم أعدت تشغيلها أثناء توصيل كبل USB، فقد تعمل الكاميرا في النمط السابق لحامل التحكم بالدوران والإمالة عن بعد.

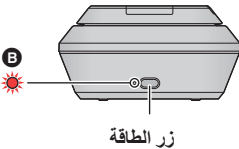



الموضع الأصلي

6 ثَبَّتْ حامل التحكم بالدوران والإمالة عن بعد؛ بحيث يكون موضعه الأصلي مجابهاً لواجهة الهدف.

● يمر الموضع الأصلي بوسنزر الطاقة.

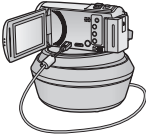

● لا تستخدم أي كبلات USB أخرى سوى الكبل الملحوق. (التشغيل غير مضمون مع أي كبلات USB أخرى.)

● كما هو مبين في الرسم التوضيحي، وصّل كبل USB أو كبل تيار مستمر DC؛ بحيث لا يشتبك الكبل في أشياء، كالجزء المتحرك لحامل التحكم بالدوران والإمالة عن بعد وغير ذلك من الكبلات. وإذا اشتبك الكبل في الجزء المتحرك لحامل التحكم بالدوران والإمالة عن بعد، فقد يتسبب في تغيير وضع التسجيل، أو قد يحدث عطل ما.

● ثَبَّتْ حامل التحكم بالدوران والإمالة عن بعد في موضع يفي بالمتطلبات التالية:

– موضع بعيداً عن متناول الأطفال والحيوانات الأليفة

– موضع مستوي خالٍ من العوائق

– موقع يبعد عن الأهداف بمسافة تتراوح بين 2 و3 م تقريباً

● أدخل بطاقة SD والبطارية قبل تثبيت الكاميرا على حامل التحكم بالدوران والإمالة عن بعد.

● عندما تُثَبَّت الكاميرا على حامل التحكم بالدوران والإمالة عن بعد، تأكد من الإمساك بحامل التحكم بالدوران والإمالة عن بعد لحمله مع الكاميرا. فقد يؤدي الحمل عن طريق الإمساك بالكاميرا إلى حدوث عطل.

● لا تستخدم حامل التحكم بالدوران والإمالة لأغراض المراقبة.

● لا توقف حركة حامل التحكم بالدوران والإمالة عن بعد أثناء إجراء عملية الدوران/الإمالة.

● حامل التحكم بالدوران والإمالة عن بعد غير مهيا لإمداد الكاميرا بالطاقة.

● عندما يتعرف حامل التحكم بالدوران والإمالة عن بعد على مشكلة ما، يصدر مؤشر بيان الحالة المزود به وميضاً، ويتوقف تشغيل كل من الكاميرا وحامل التحكم بالدوران والإمالة عن بعد.

استخدم حامل التحكم بالدوران والإمالة عن بعد

● توصيل حامل التحكم بالدوران والإمالة عن بعد بالكاميرا. (← 190)





● اضبط [زاوية دوران]/[زاوية إمالة]/[سرعة إمالة] ضبطاً مسبقاً. (← 193)

1 المس النمط المطلوب لحامل التحكم بالدوران والإمالة عن بعد.

النمط	تشغيل حامل التحكم بالدوران والإمالة عن بعد	الوصف
[مشهد حفلة]	يجري التشغيل تلقائياً. ● يعمل حامل التحكم بالدوران والإمالة عن بعد في إطار نطاق التسجيل المعين عن طريق [زاوية دوران]/[زاوية إمالة].	في حالة إقامة حفلة مثلاً، سيجري التسجيل بينما يعمل حامل التحكم بالدوران والإمالة عن بعد على التحكم تلقائياً في اتجاه التسجيل في إطار نطاق التسجيل. ● عندما يجري التعرف على شخص أو كائن متحرك، يحظى تسجيل الشخص أو الكائن بالأولوية لمدة زمنية محددة.
[تقل كائن]		عند التعرف على كائن متحرك في إطار نطاق التسجيل، سيجري تتبع الكائن، وتسجيله تلقائياً.
[يديوي]	يجري التشغيل يدوياً.	يتيح لك هذا النمط تشغيل حامل التحكم في الدوران والإمالة عن بعد يدوياً.

● إذا لمست [إعداد]، فسُتعرض قائمة إعداد. (← 193)

2 (عند اختيار [يدوي])

المس أيقونة  ، وشغل حامل التحكم بالدوران والإمالة عن بعد بواسطة  /  /  /  .

● عندما تنتهي من العملية، المس [إدخال].

3 اضغط على زر بدء/إيقاف التسجيل.

(عند اختيار [مشهد حفلة]/[نقل كائن])

- قبل أن يبدأ التسجيل، يجري تدوير حامل التحكم بالدوران والإمالة عن بعد، ورجوعه إلى وضعه الأصلي. فيستغرق بدء التسجيل بعض الوقت.
- يعمل حامل التحكم بالدوران والإمالة عن بعد في إطار النطاق المعين مسبقاً.

(عند اختيار [يدوي])

- قد يؤدي إجراء الخطوة 2 أثناء التسجيل إلى اهتزاز شاشة التسجيل، أو تحرك حامل التحكم بالدوران والإمالة عن بعد من موضعه الأصلي.

لتغيير نمط حامل التحكم بالدوران والإمالة عن بعد

المس  .

- تُعرض شاشة اختيار نمط التحكم بالدوران والإمالة عن بعد. فالنمط المطلوب.

إنهاء نمط التحكم بالدوران والإمالة عن بعد

المس [إنهاء].

- يُشروع حامل التحكم بالدوران والإمالة عن بعد في الدوران، ثم يرجع إلى وضعه الأصلي.
- يتوقف تشغيل حامل التحكم بالدوران والإمالة عن بعد عقب الانتهاء من التشغيل. وقيل فكه من الكاميرا، افصل كبل USB.

● عندما تكون الكاميرا متصلة بحامل التحكم بالدوران والإمالة عن بعد، يجري ضبط الكاميرا على نمط تسجيل الصور المتحركة. ويتعدّر عليك ضبط الكاميرا على نمط تسجيل الصور الثابتة.

● يوصى بإجراء اختبار تسجيل بصفة مسبقة للتحقق من تسجيل الصور والصوت على نحو سليم.

● سيجري تسجيل صوت حامل التحكم بالدوران والإمالة عن بعد قيد التشغيل.

● إذا بدأت التسجيل بعد إدخال تغييرات على إعداد حامل التحكم بالدوران والإمالة عن بعد، كتغيير نمط حامل التحكم بالدوران والإمالة عن بعد، أو تغيير موضع حامل التحكم بالدوران والإمالة عن بعد، فقد يجري دورانه، ثم رجوعه إلى وضعه الأصلي.

● بمجرد أن يبدأ التشغيل، فلا تفصل كبل USB، أو تنقل حامل التحكم بالدوران والإمالة عن بعد وكذلك الكاميرا حتى يصل التشغيل إلى نهايته. فقد يتسبب ذلك في حدوث عطل ما، أو عدم تسجيل الصور المتحركة بشكل سليم.

● عندما تضغط على زر الطاقة، أو عندما يعمل [نمط التوفير (بطارية)] (← 32) أو [نمط التوفير (AC)] (← 32)، سيتوقف تشغيل الكاميرا وحامل التحكم بالدوران والإمالة عن بعد تدوير حامل التحكم بالدوران والإمالة عن بعد، وعودته إلى موضعه الأصلي.

● عندما يكون حامل التحكم بالدوران والإمالة عن بعد قيد التشغيل، لن يعمل [نمط التوفير (بطارية)] أو [نمط التوفير (AC)].

● ستضبط الوظائف التالية على [إيقاف]:

– ميزة التصوير المستوي

– مثبت الصورة البصري

– [دليل للتصوير]

● إذا شعرت بالإجهاد، أو بعدم الارتياح أو أي أعراض أخرى في حالة عرض مشهد مسجل بواسطة حامل التحكم بالدوران والإمالة عن بعد، فأوقف العرض.

(حول [مشهد حفلة]/[نقل كائن])

● لا يمكن تسجيل الصورة الثابتة أثناء تسجيل الصور المتحركة.

● بناءً على ظروف التسجيل، قد تتغير درجة لون الصورة الجاري تسجيلها، أو قد لا يتم تسجيل الصور تلقائياً في الحالات التالية:

– الهدف كبير للغاية أو متناهي الصغر

– الخلفية والهدف متماثلان في اللون

- موقع التسجيل مظلم
- التعرف على ضوء ساطع (سماء أو تلفزيون أو مصباح أو ما إلى ذلك)
- الهدف يتحرك بسرعة فائقة، أو لا يتحرك أصلاً
- النطاق قيد التسجيل قريب من إحدى النوافذ
- اعتماداً على ظروف التسجيل، قد يتعذر تسجيل المشاهد كما هو مرغوب. ويوصى في مثل هذه المشاهد بضبط النمط على [بديا].

(حول [نقل كائن])

- عندما يبدأ التسجيل، سيجري التعرف على كائن متحرك. فوَّجه الكاميرا صوب الهدف قبل الشروع في التسجيل.
- لا يمكن للكاميرا تتبع أكثر من هدفين في آنٍ واحد.
- قد يتعذر تتبع أنواع معينة من الأهداف، كهدف سريع الحركة.

إعدادات حامل التحكم بالدوران والإمالة عن بعد

عندما يكون حامل التحكم بالدوران والإمالة عن بعد متصلاً بالكاميرا، يمكن إعداد ضبط قائمة إعداد حامل التحكم بالدوران والإمالة عن بعد.

- توصيل حامل التحكم بالدوران والإمالة عن بعد بالكاميرا (← 190)

- 1 المس [إعداد] على شاشة اختيار حامل التحكم بالدوران والإمالة عن بعد.
- 2 المس عنصر القائمة المطلوب.

[±180°]/[±90°]/[±45°]/[ثابت]

[زاوية دوران]

اضبط نطاق الدوران الأيسر/الأيمن لحامل التحكم بالدوران والإمالة عن بعد لإعدادي [مشهد حفلة]/[نقل كائن].

- | | |
|---|---------|
| يُتيح هذا الإعداد الدوران ناحية اليسار/اليمين حتى زاوية قدرها 180 درجة تقريباً. | [±180°] |
| يُتيح هذا الإعداد الدوران ناحية اليسار/اليمين حتى زاوية قدرها 90 درجة تقريباً. | [±90°] |
| يُتيح هذا الإعداد الدوران ناحية اليسار/اليمين حتى زاوية قدرها 45 درجة تقريباً. | [±45°] |
| يقاّف تشغيل الدوران ناحية اليسار/اليمين. | [ثابت]: |

[±15°]/[ثابت]

[زاوية إمالة]

اضبط نطاق الإمالة لأعلى/أسفل لحامل التحكم بالدوران والإمالة عن بعد لإعدادي [مشهد حفلة]/[نقل كائن].

- | | |
|---|---------|
| يُتيح هذا الإعداد الإمالة لأعلى/أسفل حتى زاوية قدرها 15 درجة. | [±15°] |
| يقاّف تشغيل الإمالة لأعلى/أسفل. | [ثابت]: |

[عالي]/[عادي]

[سرعة إمالة]

اضبط سرعة التشغيل لأعلى/أسفل لحامل التحكم في الدوران والإمالة عن بعد.

[تحقق من مجال التسجيل]

- يمكنك تأكيد نطاق التشغيل لحامل التحكم بالدوران والإمالة عن بعد المضبوط لإعدادي [مشهد حفلة]/[نقل كائن].
- يعمل حامل التحكم بالدوران والإمالة عن بعد في إطار النطاقات المعينة عن طريق [زاوية دوران]/[زاوية إمالة].
- عندما تنتهي عملية التحقق، يعود حامل التحكم بالدوران والإمالة عن بعد إلى وضع الأصلي.

[عرض النسخة]

يُعرض إصدار البرنامج الثابت لحامل التحكم بالدوران عن بعد.

[تحديث النسخة]

يمكنك تحديث إصدار البرنامج الثابت لحامل التحكم بالدوران عن بعد.

طالع آخر معلومات التحديث عبر موقع الدعم التالي على الويب. (ابتداءً من نوفمبر 2014)
http://panasonic.jp/support/global/cs/e_cam
(هذا الموقع متاح باللغة الإنجليزية فقط)

- قبل تحديث الكاميرا، أجز تحديثاً لحامل التحكم بالدوران والإمالة عن بعد.
- إذا حدثت الكاميرا أولاً، فقد يصبح حامل التحكم بالدوران والإمالة عن بعد غير قابل للاستخدام.

[عرض مشهد الحفلة]

- يمكنك مشاهدة العرض التقديمي لكيفية تشغيل حامل التحكم بالدوران والإمالة عند ضبط [مشهد حفلة].
- المس [عرض مشهد الحفلة]، لبيدأ العرض التوضيحي تلقائياً.
- عند لمس [إنهاء]، يتم إلغاء وظيفة العرض التوضيحي.

[عرض نقل كائن]

- يمكنك مشاهدة العرض التقديمي لكيفية تشغيل حامل التحكم بالدوران والإمالة عند ضبط [نقل كائن].
- المس [عرض نقل كائن]، لبيدأ العرض التوضيحي تلقائياً.
- عند لمس [إنهاء]، يتم إلغاء وظيفة العرض التوضيحي.

Panasonic Corporation
Web site: <http://www.panasonic.com>