

Panasonic®

使用说明书

蓝光视盘机

型号 DP-UB9000GKK



ULTRA HD™
Blu-ray



扫描二维码
关注松下服务官方微信平台



- 在线人工客服
- 一键保修报装
- 服务进度查询
- 获取新品资讯



软件升级

Panasonic 正在不断地改善本机的软件以确保我们的客户享受最新的技术。

Panasonic 建议您一收到通知就更新您的软件。

有关详情，请参阅“软件升级”(⇒ 19) 或

<https://panasonic.jp/support/global/cs/>

(本网站为英文网站。)

感谢您购买本产品。

请于使用前仔细阅读操作使用说明书，并将说明书妥善保管，以备将来使用。

TQBS0378-2

注意事项

警告

本机

为了减少火灾、触电或产品损坏的危险，

- 请勿让本机遭受雨淋、受潮、滴上或溅上水。
- 请勿将花瓶等盛满液体的物品置于本机上。
- 请仅使用推荐的附件。
- 请勿卸下盖子。
- 请勿自行维修本机。请向有资格的维修人员请求维修。
- 请勿让金属物品掉落到本机内。
- 请勿在本机上放置重物。

AC 电源线

为了减少火灾、触电或产品损坏的危险，

- 请确保电源电压与印在本机上的电压一致。
- 请将电源插头完全插入到电源插座中。
- 请勿牵拉、弯曲缆线或在其上方放置重物。
- 请勿用湿手触摸插头。
- 拔下插头时，请拿住电源插头体。
- 请勿使用已损坏的电源插头或电源插座。

电源插头为断开装置。

请安装本机，以便可以立即从电源插座上拔下电源插头。

小物件

请将电池放在儿童接触不到的地方，以防止吞咽。

注意

本机

- 本机使用激光射线。控制器的使用、调整及操作等如不遵照此处的说明进行，很可能会受到激光辐射的危害。
- 请勿将点燃的蜡烛等明火火源置于本机上。
- 本机在使用过程中，可能会受到移动电话的无线电波干扰。如果发生这种干扰，请将移动电话远离本机使用。
- 本机被设计为在温和气候地区使用。
- 本机的某些部位使用时可能会变热。移动或清洁本机时，请拔下 AC 电源线并等待 3 分钟以上。

放置

请将本机放置在平稳的平面上。

为了减少火灾、触电或产品损坏的危险，

- 请勿将本机安装或置于书柜、壁橱或其他密闭的空间里。请确保本机通风良好。
- 请勿让报纸、桌布、窗帘等类似物品堵塞住本机的通风孔。
- 请勿将本机放置在放大器 / 接收器或可能会变热的设备上。热量会损坏本机。
- 请勿将本机放置在会受到阳光直射、高温、多湿及过度震动之处。

电池

不正确使用电池可能会导致电解液泄漏，并且可能会引起火灾。

- 如果电池更换得不正确，会有发生爆炸的危险。请仅用制造商建议使用的类型的电池进行更换。
- 废弃电池时，请与当地机构或经销商联系，询问正确的废弃方法。
- 请勿同时混用新旧电池或不同类型的电池。
- 请勿加热或接触明火。
- 请勿将电池长时间放置在门窗紧闭受阳光直射的汽车内。
- 请勿拆卸或造成短路。
- 请勿给碱性电池或锰电池充电。
- 请勿使用外皮已经剥离的电池。

如果打算长时间不使用遥控器，请取出电池。存放在阴凉处。

限制未经授权拷贝内容的使用

本机采用了以下版权保护技术。

Cinavia 通知

本产品采用 Cinavia 技术来限制未经授权拷贝的某些商业化制作的影片和视频及其音轨的使用。当检测到禁止使用的未经授权拷贝时，会显示一条消息，然后播放或复制会被中断。

关于 Cinavia 技术的更多信息，可于 Cinavia 在线消费者信息中心 (Cinavia Online Consumer Information Center) 获得，网址：<http://www.cinavia.com>。如想通过邮寄索取关于 Cinavia 的更多信息，请将写明您邮寄地址的明信片寄至：Cinavia Consumer Information Center, P.O. Box 86851, San Diego, CA, 92138, USA。

要丢弃或转让本机

本机可能会保留本机的用户设置信息。如果要放弃本机，不论是丢弃还是转让，请按照将所有设置恢复为出厂时的初始设置的步骤操作，以删除用户设置。（⇒ 36，“要将所有设置恢复为出厂时的初始设置。”）

- 操作历史记录可能会被记录在本机的内存中。

无线 LAN 连接

关于本机的使用，以下限制适用。在使用本机之前，您必须了解这些限制。

对于因没能遵守这些限制，或者本机的使用或不能使用而产生的任何附带损害，

Panasonic 公司不承担任何责任。

- 通过无线电波传送和接收的数据可能会被拦截和监听。

- 本机包含精密的电子元件。

请以原本设想的方式使用本机并遵守以下几点：

- 请勿将本机放置在会受到阳光直射或高温之处。
- 请勿弯曲，或使本机受到强烈的撞击。
- 请将本机远离水分。
- 请勿以任何方式拆卸或改装本机。

无线 LAN

无线连接 :2.4 GHz 无线局域网设备
调制方式 :DBPSK/DQPSK/CCK/BPSK/
QPSK/16QAM/64QAM

频率范围 :2400-2483.5 MHz

占用带宽 :≤ 20 MHz

发射功率 :≤ 100 mW (EIRP)

无线连接 :5.1 GHz 无线局域网设备
调制方式 :BPSK/QPSK/16QAM/64QAM/
256QAM

频率范围 :5150-5350 MHz

占用带宽 :≤ 80 MHz

发射功率 :≤ 200 mW (EIRP)

无线连接 :5.8 GHz 无线局域网设备
调制方式 :BPSK/QPSK/16QAM/64QAM/
256QAM

频率范围 :5725-5850 MHz

占用带宽 :≤ 80 MHz

发射功率 :≤ 2 W (EIRP)

本设备型号核准代码为：
CMIIT ID:2019AP10115

本设备型号核准代码标注在产品后面板上。

目录

注意事项.....	2
-----------	---

开始使用

附件	5
本机和媒介的维护保养	5
可播放的媒介	6
控制参考指南	8
连接到电视机	10
连接到放大器 / 接收器	11
连接到网络	17
设置	18

播放

主菜单	20
播放	20
家庭网络功能	24
VIERA Link	26
选项菜单	27

参考

初始设定菜单	30
故障排除指南	36
规格	42
许可	46

享受具有 High Dynamic Range (HDR) 功能的 Ultra HD Blu-ray 碟片

播放 Ultra HD Blu-ray 碟片时，当出现 High Dynamic Range (HDR) 兼容问题的信息时，请按以下操作确认您的 TV 设置。

信息的示例：

“This player is not connected to a High Dynamic Range (HDR) compatible TV.”

- 1) 当您使用兼容 4K/High Dynamic Range (HDR) 的 Panasonic 电视机，且该电视机为 2015 年以后上市，可启用电视机的 HDR 设置。（部分电视机可能无该设置项。请查看电视机的操作说明信息。）
- 2) 如果您使用非 Panasonic 的 TV，兼容 4K 和 High Dynamic Range (HDR)，请参阅 TV 的使用说明书。
- 3) 当您在没有 High Dynamic Range (HDR) 功能的 TV 播放 High Dynamic Range (HDR) 碟片时，即使该信息出现，也可以播放碟片（以非 HDR 品质）。

附件

使用本机前，请确认提供的附件。

1 个 遥控器

(N2QAYA000212)

2 节 遥控器电池

原产国：中国或印度尼西亚

1 条 AC 电源线



- 一部分附属品使用中国以外的原产地的产品。
- 本使用说明书中记述的产品号码截至 2019 年 12 月为准。
- 请勿将 AC 电源线用于其他设备。

■ 使用遥控器

将电池插入时，使其正负极性（+ 和 -）与遥控器中的相符。

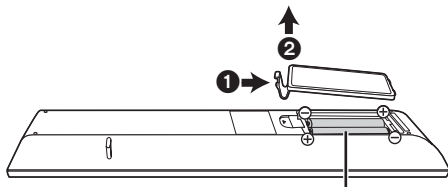

R03/LR03, AAA

(碱性电池或锰电池)

将其对准本机上的遥控信号传感器。(⇒ 9)

本机和媒介的维护保养

■ 请用柔软的干布清洁本机

- 切勿使用酒精、涂料稀释剂或汽油来清洁本机。
- 使用经化学处理的布之前，请仔细阅读该布附带的说明。

■ 清洁光盘

正确



错误









先用湿布擦拭，然后再用干布擦干。

■ 光盘的使用注意事项

- 手持光盘的边缘，以免不慎刮伤光盘或留下指印。
- 请勿在光盘上粘贴标签或不干胶。
- 请勿使用光盘清洁喷剂、汽油、稀释剂、防静电液或其他任何溶剂。
- 请勿使用以下光盘：
 - 除去不干胶或标签后裸露出粘合剂的光盘（租借的光盘等）。
 - 严重翘曲或破损的光盘。
 - 形状不规则的光盘，例如心形。

可播放的媒介

设备	媒介标志	设备类型	内容形式
BD		Ultra HD Blu-ray*1*2	视频
		BD-Video	视频
		BD-RE BD-RE DL	视频, JPEG, MPO
		BD-R BD-R DL	视频, MKV, JPEG, MPO
DVD		DVD-Video	视频
		DVD-R	视频, AVCHD, MKV, JPEG, MPO, AAC, AIFF, ALAC, DSD (DFF, DSF), FLAC, MP3, WAV, WMA
		DVD-R DL	视频, AVCHD
		DVD-RW	视频, AVCHD
	—	+R/+RW/+R DL	
CD		音乐 CD	音乐 [CD-DA]
	—	CD-R CD-RW	MKV, JPEG, MPO, AAC, AIFF, ALAC, FLAC, MP3, 音乐 [CD-DA], WAV, WMA
USB	—	USB 设备 (最高 4 TB)	AVCHD, AVCHD 3D, MKV, MP4, MPEG2, JPEG, MPO, AAC, AIFF, ALAC, DSD (DFF, DSF), FLAC, MP3, WAV, WMA

● 有关可播放内容类型的更多信息，请参阅第 7 和 43 页。

*1 请参阅“享受 Ultra HD Blu-ray”(⇒ 22)

*2 除非另有说明，BD-Video 内容在这些使用说明书中包含 Ultra HD Blu-ray 内容。

■ 本机不能播放的光盘

未明确支持或先前未记述的其他任何光盘。

- DVD-RAM
- Super Audio CD
- Photo CD
- DVD-Audio
- VCD 和 SVCD
- HD DVD

■ 区域管理信息

本机可以播放包括“ALL”在内的以下区域代码的 BD-Video/DVD-Video 光盘：

示例： BD-Video DVD-Video



■ 最终化

用刻录机录制的 DVD-R/RW/R DL、+R/+RW/+R DL 和 CD-R/RW，需要用刻录机进行最终化才可以在本机上播放。请参阅刻录机的说明书。

■ BD-Video

本机支持 BD-Video 中采用的高比特率音频（Dolby® Digital Plus、Dolby® TrueHD、DTS-HD® High Resolution Audio 和 DTS-HD® Master Audio）。

■ 3D

使用高速 HDMI 电缆将本机连接到兼容 3D 的电视机时，可以播放 3D 视频和 3D 静止图像。

■ 音乐 CD

无法保证不符合 CD-DA 规格的 CD（防盗拷 CD 等）的工作和音质。

■ USB 设备

- 显示 主菜单 菜单时连接 USB 设备。
- 本机不保证与所有 USB 设备的连接。
- 本机不支持 USB 设备充电。
- 支持 FAT12、FAT16、FAT32 和 NTFS 文件系统。
- 本机前面的 USB 端口支持高速 USB 2.0，本机后面的 USB 端口支持超高速 USB 3.0。
- 本机后面板的 USB 端口支持以 FAT32 和 NTFS 格式化的 HDD。如果不识别 HDD，可能无法给 HDD 供电。请从外部电源供电。
- 不能同时使用两个 USB 设备。（⇒ 37）
- 要播放存储在 USB 设备上存储的 4K 视频，请使用本机后面的 USB 3.0 端口和符合 USB 3.0 规范的 USB 设备。

■ BD-RE, BD-R

对使用蓝光光盘刻录机录制到多语言光盘上的视频，本机可能无法正确播放音频部分。



- 在某些情况下，由于媒介类型、录制条件、录制方法以及文件的创建方式等原因，可能无法播放上述媒介。
- 光盘的制造商可以控制光盘的播放方式。因此，您可能无法总是能按照本使用说明书中的说明来控制播放。请仔细阅读光盘的说明。

控制参考指南

■ 遥控器

其他 Panasonic 设备对本机的遥控器作出响应时，请更改遥控器代码。(⇒ 35)

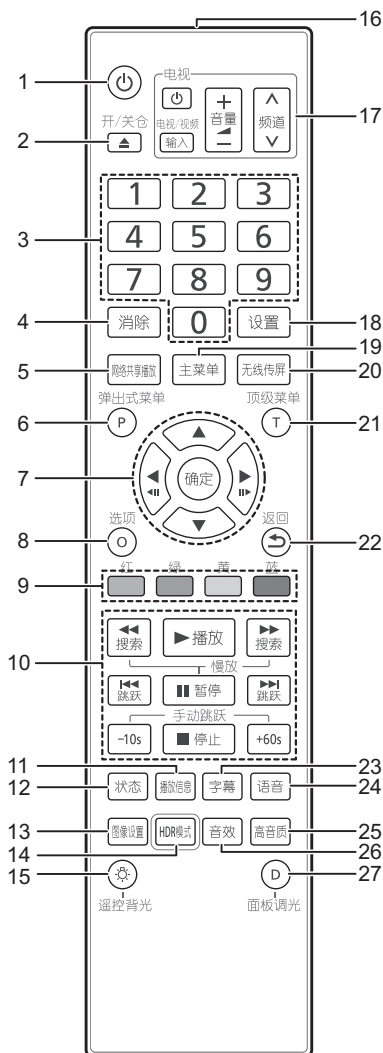

- 1 开启和关闭本机
- 2 打开或关闭光盘托盘 (⇒ 9)
- 3 选择标题号码等 / 输入数字
- 4 取消
清除目前所选字符。
(例如在设置菜单中输入“级别限制”的密码时)
- 5 启动网络内容服务器功能 (⇒ 24)
- 6 显示弹出式菜单 (⇒ 21)
- 7 [▲, ▼, ◀, ▶]: 为了选择项目, 移动高亮部分
[确定]: 确认选择
(◀|||)(|||▶): 逐帧 (⇒ 21)
- 8 显示选项菜单 (⇒ 27)
- 9 彩色按键 (红、绿、黄、蓝)
根据显示不同, 用于不同的用途
- 10 基本播放控制按键 (⇒ 20)
- 11 显示“播放信息窗口”(⇒ 21)
- 12 显示状态信息 (⇒ 21)
- 13 显示“图像设置”(⇒ 28)
- 14 显示“HDR 模式”(⇒ 21)
- 15 点亮遥控器按钮
- 16 发送遥控信号
- 17 电视机操作按键
可以使用本机的遥控器操作 Panasonic 电视机。根据电视机不同, 某些按键可能不工作。
- 18 显示设置菜单 (⇒ 30)
- 19 显示主菜单 (⇒ 20)
- 20 显示无线传屏画面 (⇒ 24)
- 21 显示顶级菜单 (⇒ 21)
- 22 返回到先前的画面
- 23 显示“字幕”/“字幕设置”(⇒ 27)
- 24 更改声音 (⇒ 21)
- 25 切换“高音质”设置 (⇒ 29)
- 26 切换“声音效果”设置 (⇒ 29)
- 27 调整本机的显示器亮度 (⇒ 35)

■ 前面板

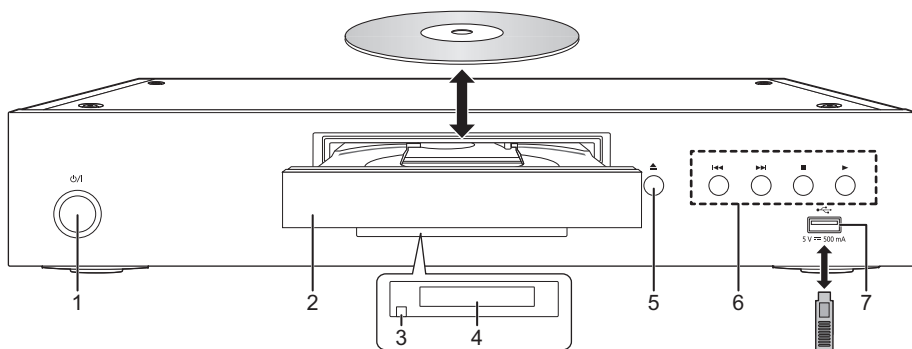

- 1 待机 / 开机开关 (●/||) (⇒ 18)
按下此开关可以将本机从开机模式切换到待机模式，或与之相反。在待机模式下，本机仍会消耗少量电量。
- 2 光盘托盘
- 3 遥控信号传感器
距离：约 7 m 以内
角度：上下约 20°，左右约 30°
- 4 显示器
- 5 光碟托盘开 / 关按钮
- 6 基本播放控制按钮 (⇒ 20)
- 7 USB 端口 (5 V DC 500 mA)
此端口支持 USB 2.0 高速。

注意事项

请勿在本机前面放置物品。光盘托盘在打开时可能会碰到物品，这可能会造成故障。



- 插入媒介时，请确保其朝向正确，即正面朝上。
- 如果用 USB 连接电缆连接 Panasonic 产品，所连接的设备上可能会显示设置画面。有关详情，请参阅所连接的设备的说明书。

■ 后面板

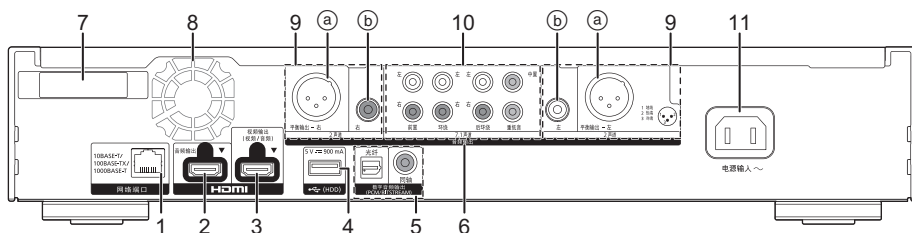

- 1 网络端口 (⇒ 17)
- 2 HDMI 音频输出端口 (⇒ 11)
- 3 HDMI 视频输出端口 (⇒ 10)
- 4 USB 端口 (HDD) (5 V DC 900 mA)
此端口支持超高速 USB 3.0。
- 5 数字音频输出 终端
(光纤 / 同轴 终端) (⇒ 12)
- 6 模拟 音频输出 终端 (⇒ 12)
- 7 无线 LAN 天线
- 8 散热风扇
- 9 2 声道音频输出 终端 (⇒ 12)
① 平衡输出 终端
② 音频输出 终端
- 10 7.1 声道音频输出 终端 (⇒ 13)
- 11 电源输入 (～) 端口 (⇒ 10)

本产品中的标识含义如下所示。

～ AC (交流)

== DC (直流)

□ II 类设备 (产品采用双重绝缘结构。)

连接到电视机

当本机连接到兼容 4K 的电视时，可以播放 4K 影像。

- 在进行任何连接前，请从 AC 电源上拔下所有设备。
(在进行所有连接之后，再连接 AC 电源线。)
- 请使用高速 HDMI 电缆。不能使用与 HDMI 不兼容的电缆。
- 即使在待机模式下关闭了电源，本机也会消耗少量交流电 (⇒ 42)。为了节能，如果长时间不使用本机，应该将其拔下。

■ 使用 4K 输出

- 要欣赏 4K (50p/60p) 影像，需要支持 18 Gbps 的 HDMI 电缆。
输出 1080p 或 24p (4K) 信号时，请使用长度为 5.0 米以下的 HDMI 电缆。
建议使用 Panasonic 的 HDMI 电缆。
- 如果将本机连接至 4K 兼容的电视并执行“简易设置”，将自动选择 4K (50p/60p)。
(⇒ 18, 35)
- 要以 4K/HDR 格式查看 Ultra HD Blu-ray 内容，请连接到设备上支持 HDCP2.2、4K (50p/60p) 4:4:4 的 HDMI 端子，且 HDR 信号符合 Ultra HD Blu-ray 的标准。

使用兼容 4K 的电视欣赏视频和音乐

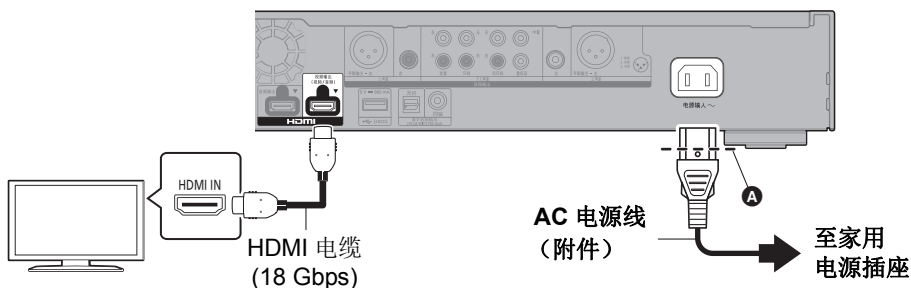

- 将 AC 电源线插入圆孔前的 **A** 点。

设置

在设置菜单中设置以下项目 (⇒ 30):

- 请将“HDMI(视频)输出模式”设为“自动(仅视频/视频+音频)”。(⇒ 30)
- 请将“HDMI(音频)输出模式”设为“仅音频”。(⇒ 30)

连接到放大器 / 接收器

使用兼容 4K 的电视欣赏视频并使用放大器欣赏音乐

您可以使用 HDMI 音频输出端子来欣赏更丰富的声音。
(音频以更高分辨率输出。)

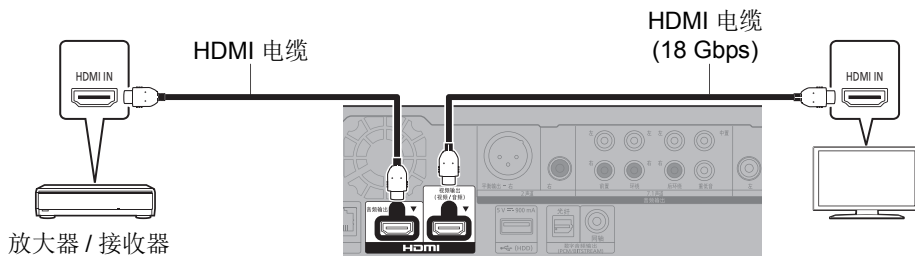

设置

在设置菜单中设置以下项目 (⇒ 30):

- 请将“HDMI(视频)输出模式”设为“自动(仅视频/视频+音频)”。(⇒ 30)
- 请将“HDMI(音频)输出模式”设为“仅音频”。(⇒ 30)
- 通过电视欣赏音乐
请将“HDMI(视频)输出模式”设为“视频+音频”。(⇒ 30)



- HDMI 音频输出端子不兼容 4K 输出和 VIERA Link (⇒ 26)。

使用兼容 4K 的电视欣赏视频并使用兼容 4K 的放大器欣赏音乐

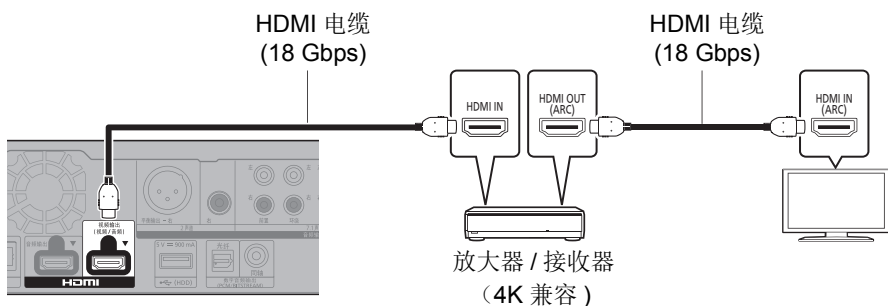

设置

在设置菜单中设置以下项目 (⇒ 30):

- 请将“HDMI(视频)输出模式”设为“自动(仅视频/视频+音频)”。(⇒ 30)
- 请将“HDMI(音频)输出模式”设为“仅音频”。(⇒ 30)



● 关于 ARC:

当使用电视机或放大器 / 接收器的 HDMI 端子上没有“(ARC)”标识 (与 ARC 不兼容) 时, 为了通过放大器 / 接收器欣赏电视机的声音, 也必须使用光学数码电缆或同轴电缆连接放大器 / 接收器和电视机。

将放大器连接到 数字音频输出 / 模拟 音频输出 终端来欣赏音频

设置

在设置菜单中设置以下项目 (⇒ 30):

- 请将“HDMI(视频)输出模式”设为“自动(仅视频/视频+音频)”。(⇒ 30)
- 请将“HDMI(音频)输出模式”设为“仅音频”。(⇒ 30)
- 将放大器连接到 光纤 / 同轴 终端或 2 声道音频输出 终端来欣赏音频:
请将“高级设置”中的“音频输出”设为“关”。(⇒ 31)
- 将放大器连接到 7.1 声道音频输出 终端来欣赏音频:
将“模拟多通道”设置为“开”。(⇒ 33)

光纤 / 同轴 (数字音频输出)

(音频不是从 HDMI 输出 终端输出的。)

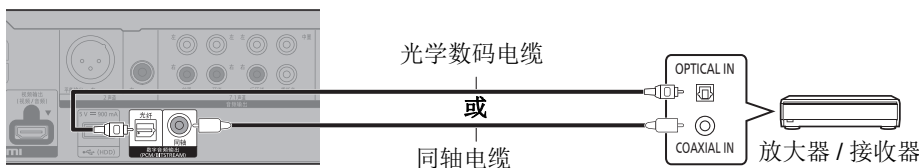

2 声道音频输出 (模拟 音频输出)

平衡输出 终端

(音频不是从 HDMI 输出 终端输出的。)

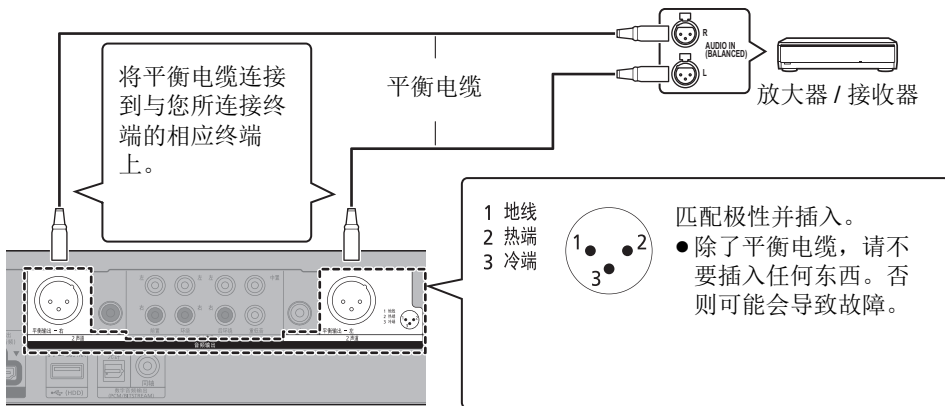

音频输出 终端

连接相同颜色的终端。

(音频不是从 HDMI 输出 终端输出的。)

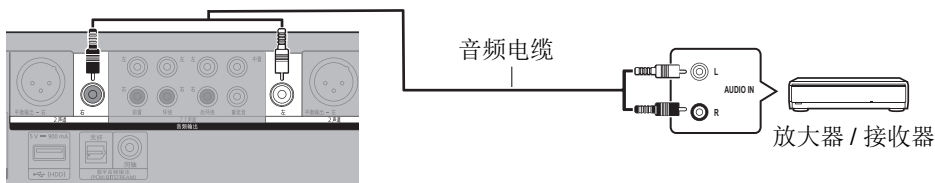

7.1 声道音频输出（模拟 音频输出）

根据您所处的环境，设置扬声器的状态和大小。(⇒ 33)
(音频不是从 HDMI 输出 终端输出的。)

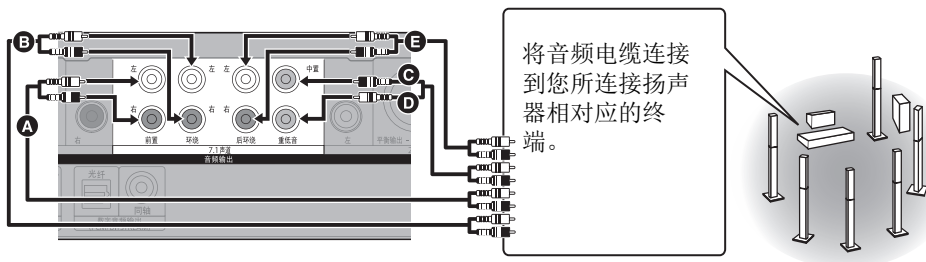

电缆连接

- A** 前置扬声器 (L/R)
- B** 环绕扬声器 (L/R)
- C** 中置扬声器
- D** 重低音扬声器
- E** 环绕后置扬声器 (L/R)
(仅用于 7.1 声道音频输出)

将放大器连接到兼容 4K 的电视

当本机连接到兼容 3D 或 4K 的电视时，可以播放 3D 或 4K 影像。

- 此连接最高仅支持 5.1 声道。
- 要使用 HDMI 电缆连接电视与放大器，电视和放大器的上的连接端子必须兼容 ARC。
(⇒ 11, “关于 ARC”)

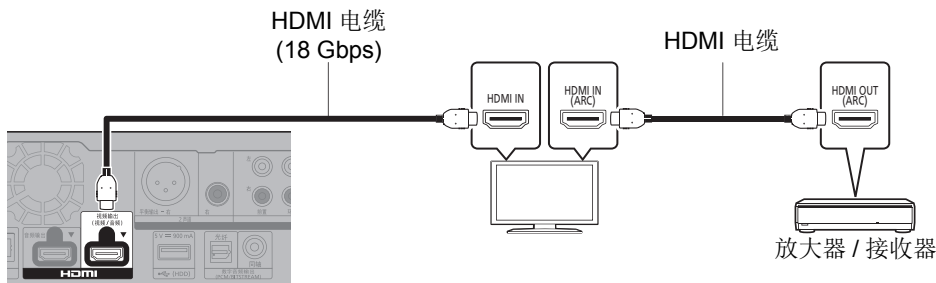

设置

在设置菜单中设置以下项目 (⇒ 30):

- 请将“HDMI(视频) 输出模式”设为“自动 (仅视频 / 视频 + 音频)”。(⇒ 30)
- 请将“HDMI(音频) 输出模式”设为“仅音频”。(⇒ 30)

利用 4K 兼容电视机，并将一个放大器连接到 HDMI 音频输出 终端，另一个放大器连接到数字音频输出 / 模拟 音频输出 终端，以便欣赏视频

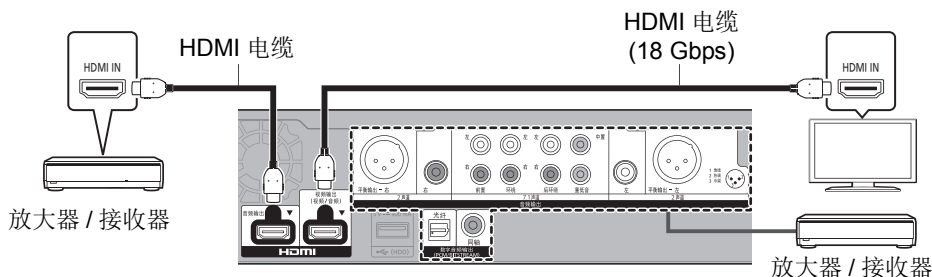

设置

在设置菜单中设置以下项目 (⇒ 30):

- 请将“HDMI(视频) 输出模式”设为“自动 (仅视频 / 视频 + 音频)”。(⇒ 30)
- 请将“HDMI(音频) 输出模式”设为“仅音频”。(⇒ 30)
- 将放大器连接到 光纤 / 同轴 终端或 2 声道音频输出 终端来欣赏音频：
请将“高级设置”中的“音频输出”设为“关”。(⇒ 31)
- 将放大器连接到 7.1 声道音频输出 终端来欣赏音频：
将“模拟多通道”设置为“开”。(⇒ 33)
- 通过电视欣赏音乐
请将“HDMI(视频) 输出模式”设为“视频 + 音频”。(⇒ 30)



- 无法同时从连接到 HDMI 音频输出 终端的放大器和另一个连接到 数字音频输出 / 模拟 音频输出 终端的放大器输出音频。

利用 4K 兼容电视机和 2K 兼容投影机，并将放大器连接到 数字音频输出 / 模拟 音频输出 终端，以便欣赏视频

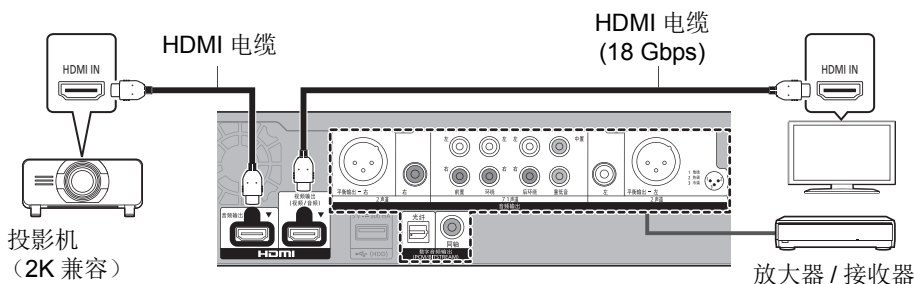

设置

在设置菜单中设置以下项目 (⇒ 30):

- 请将“HDMI(视频)输出模式”设为“自动(仅视频/视频+音频)”。(⇒ 30)
- 请将“HDMI(音频)输出模式”设为“仅音频”。(⇒ 30)
- 将放大器连接到 光纤 / 同轴 终端或 2 声道音频输出 终端来欣赏音频：
请将“高级设置”中的“音频输出”设为“关”。(⇒ 31)
- 将放大器连接到 7.1 声道音频输出 终端来欣赏音频：
将“模拟多通道”设置为“开”。(⇒ 33)
- 通过电视欣赏音乐
请将“HDMI(视频)输出模式”设为“视频+音频”。(⇒ 30)
请将“高级设置”中的“音频输出”设为“开”。(⇒ 31)
- 通过投影机欣赏视频
请将“HDMI(音频)输出模式”设为“视频+音频”。(⇒ 30)
(选择“视频+音频”时，无法从 HDMI 音频输出 / HDMI 视频输出端子输出 3D、4K 或 HDR 内容。)

利用 4K 兼容电视机与 2K 兼容投影机，并将一个放大器连接到 HDMI 音频输出 终端，另一个放大器连接到 数字音频输出 / 模拟 音频输出 终端，以便欣赏视频

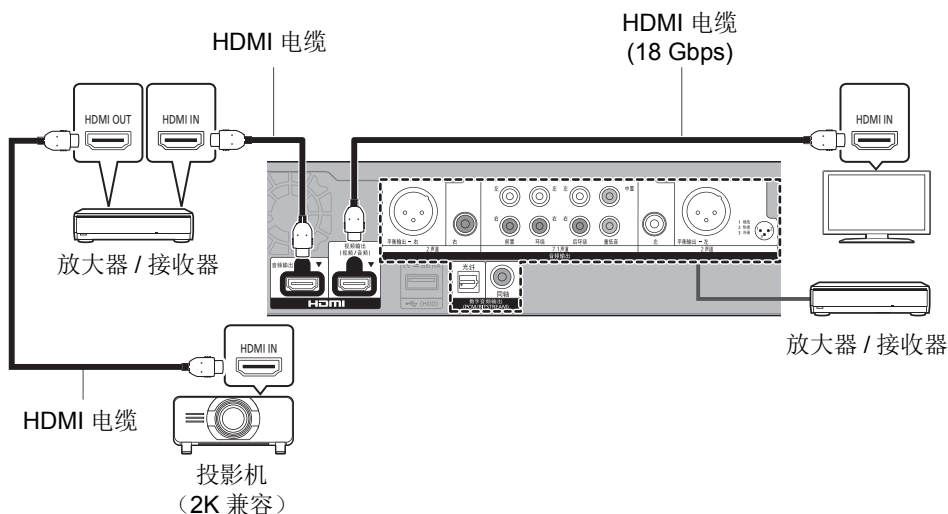

设置

在设置菜单中设置以下项目 (⇒ 30):

- 请将“HDMI(视频)输出模式”设为“自动(仅视频/视频+音频)”。(⇒ 30)
- 请将“HDMI(音频)输出模式”设为“仅音频”。(⇒ 30)
- 将放大器连接到 光纤 / 同轴 终端或 2 声道音频输出 终端来欣赏音频：
请将“高级设置”中的“音频输出”设为“关”。(⇒ 31)
- 将放大器连接到 7.1 声道音频输出 终端来欣赏音频：
将“模拟多通道”设置为“开”。(⇒ 33)
- 通过电视欣赏音乐
请将“HDMI(视频)输出模式”设为“视频+音频”。(⇒ 30)
- 通过投影机欣赏视频
请将“HDMI(音频)输出模式”设为“视频+音频”。(⇒ 30)
(选择“视频+音频”时，无法从 HDMI 音频输出 / HDMI 视频输出端子输出 3D、4K 或 HDR 内容。)



- 无法同时从连接到 HDMI 音频输出 终端的放大器和另一个连接到 数字音频输出 / 模拟 音频输出 终端的放大器输出音频。

连接到网络

将本机连接到宽带时，可以使用以下服务。

- 可以更新软件 (⇒ 19)
- 可以享用 BD-Live (⇒ 23)
- 可以访问其他设备（家庭网络）(⇒ 24)
- 本机支持无线直连，可以不用路由器无线连接到无线设备。享用家庭网络功能等时，可以使用本功能。通过无线直连连接时，Internet 接入不可用。(⇒ 24)

有关连接方法的详情，请参阅随所连接的设备提供的说明书。

无线 LAN 连接

本机内置无线 LAN，可以连接到无线路由器。



- 本机与公共无线 LAN 服务不兼容。
- 请确保无线 LAN 天线不会接触 HDMI 电缆和其他电线。否则，无线电信号的范围可能会缩小。
- 使用 USB-HDD 时，请将其尽量远离无线 LAN 天线。否则，可能会由于无线电信号干扰导致通信速度变慢或通信不稳定。
- 有关无线 LAN 连接的注意事项，请参阅第 3 页。

LAN（以太网）电缆连接

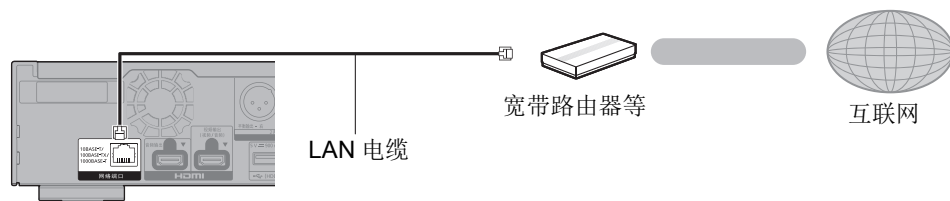

- 连接周边设备时，请使用 5e 类以上的 LAN 直通电缆 (STP)。
- 在 LAN 端子中插入 LAN 电缆以外的其他任何电缆都会损坏本机。

设置

可以随时在设置菜单中进行以下设置。
(⇒ 34, 35)

简易设置

第一次连接新的播放机并按 [⏻] 后，会显示基本设置画面。

准备

开启电视机，选择相应的视频输入。

1 按 [⏻]。

显示设置画面。

2 按照画面上的指示继续进行设置。

(示例：“快速启动”)

- 某些最新型号的 Panasonic 电视 (VIERA) 可能会自动将电视的语言设置应用于本机。

■ 连接到兼容 4K (50p 或 60p) 的电视
连接到兼容 4K (50p 或 60p) 的电视时，您可以设置视频输出格式。

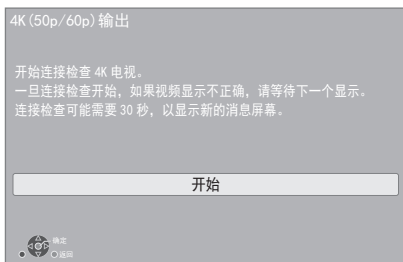

请按照画面上的指示设置格式。



- 要在本机连接到兼容 2K 的电视并完成“简易设置”之后将本机重新连接到兼容 4K (50p 或 60p) 的电视，请将“4K(50p/60p) 输出”设置为“4K(50p/60p) 4:4:4”或“4K(50p/60p) 4:2:0”。(⇒ 30)

简单网络设置

完成“简易设置”后，可以进行“简单网络设置”。

选择“有线”或“无线”然后按 [确定]。

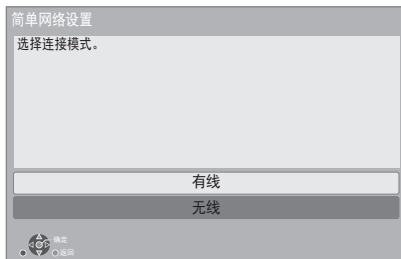

■ “有线”连接

请按照画面上的指示适用您的连接设置。

■ “无线”连接

准备

开始无线连接设置前

- 获取您的网络名 (SSID*1)。
- 如果您的无线连接已加密，请确保您知道加密密钥。

然后按照画面上的指示操作并应用设置。

按键方法 *2:

如果无线路由器支持按键方法 *2，则您可以按路由器上的链接按钮轻松配置无线 LAN 设备的安全设置。

例如，



链接按钮

- ① 按遥控器上的绿色按钮。
- ② 按无线路由器的链接按钮或相应的按钮，直到指示灯开始闪烁为止。
 - 有关详情，请参阅无线路由器的使用说明书。
- ③ 选择“开始”。

搜索无线网络：

- 屏幕上将显示可用的无线网络。
选择您的网络名称。
- 如果没显示您的网络名，请通过按遥控器上的红色按钮再次搜索。
- 按遥控器上的红色按钮时，不会显示隐藏的 SSID。
请使用“手动设置”手动输入。(⇒ 34)
- 如果您的无线网络已加密，会显示加密密钥输入画面。
输入您的网络的加密密钥。



- 请参阅集线器或路由器的使用说明书。
- 请勿连接到没有使用权的任何无线网络使用本机。
使用这些网络可能会被视为非法访问。
- 在本机上进行网络设置后，如果您的 PC 难以联机，请在您的 PC 上进行网络设置。
- 请注意：连接到未加密的网络可能会导致个人资料或机密信息等数据的泄露。

^{*1} SSID（Service Set Identification（服务集标识））是无线 LAN 所使用的名称，用来识别特定的网络。如果两个设备的 SSID 一致，可以进行传送。

^{*2} 利用按键连接方法，您可以轻松地无线 LAN 连接设置加密。

按无线接入点上的某个按钮 [Link 按钮、WPS（Wi-Fi Protected Setup™）按钮等] 便可以连接到无线 LAN 网络。

软件升级

通过宽带连接到互联网时，本机可以自动检查软件。

有新的软件版本时，会显示以下信息。



选择“是”开始下载固件。

下载完成后固件开始升级，此时会显示黑屏。

完成更新之前，不能操作本机。在更新期间请勿拔掉 AC 电源线。在更新正在进行时拔掉 AC 电源线可能会损坏本机。

软件安装后，本机将重新启动，将显示下面的画面。



- 也可以从下列网站下载最新软件，并将其保存到 USB 设备中来更新软件。
<https://panasonic.jp/support/global/cs/>
(本网站为英文网站。)
- 要显示本机的软件版本。
(⇒ 35, “软件版本信息”)
- 下载会需要几分钟。根据连接环境的不同，下载可能要花费更长的时间，或者可能无法正常工作。

^{*3} “X.XX”表示软件版本编号。

主菜单

可以从主菜单操作本机的主要功能。

准备

开启电视机，选择相应的视频输入。

1 按 [⏻] 开启本机。

2 按 [确定] 或 [◀, ▶] 选择项目。

- 如果需要，按 [确定] 或 [▲, ▼] 可选择项目。

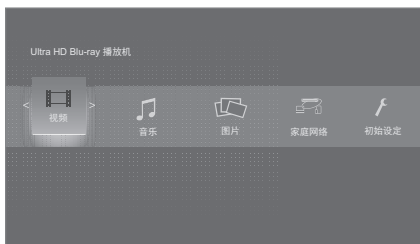

视频 / 音乐 / 图片

碟片	播放内容。(⇒ 右) ● 记录了多个内容时，请选择内容的类型或标题。
USB	● 参阅“可播放的媒介” (⇒ 6)

家庭网络

网络共享播放	(⇒ 24)
无线传屏	(⇒ 24)
媒体联动	(⇒ 25)

初始设定

播放机设置	(⇒ 30)
壁纸	更改主菜单的背景。
BD-Video 数据擦除	(⇒ 23)

要显示主菜单

按 [主菜单]。



- 所显示的项目可能因媒介而异。

播放

1 插入媒介。

根据媒介，播放开始。

2 选择要播放的项目，然后按 [确定]。

如有必要，请重复此步骤。



- 显示菜单时，光盘会继续旋转。为了保护本机的马达、电视机的屏幕等，请在完成播放后按 [■ 停止]。
 - 满足以下条件时，无论影像质量如何，都将以 4K 来播放静止图像。
 - 本机连接到与 4K 兼容的电视机
 - “视频格式” 设置为“自动”或“4K”(⇒ 30)
 - 在以 3D 格式播放时，本机无法输出 4K 影像。
 - 无法播放被拖放或者被复制并粘贴到媒介上的 AVCHD 和 MPEG2 视频。
 - 要欣赏支持 Dolby Atmos® 或 DTS:X® (⇒ 32) 的 BD-Video 视频
 - 如果您在播放包含现场演出或音乐会上录制声源的专辑或类似歌曲组（包含连续录制歌曲的音乐文件）* 时按蓝色按钮，就可以进行无缝播放，并且从所选的文件夹或曲目开始时，歌曲之间不会中断。（无缝播放）(⇒ 39)
- * AIFF, DSD (DFF), FLAC, WAV

播放过程中的操作

根据媒介和内容，某些操作可能不工作。

停止

按 [■ 停止]。

停止的位置会被记住。

恢复播放功能

按 [▶ 播放] 可从该位置重新开始播放。

- 如果移除媒介，该位置会被清除。
- 在含有 BD-J 的 BD-Video 光盘上，恢复播放功能不起作用。

暂停

按 [⏸ 暂停]。

- 再次按 [⏸ 暂停] 或按 [▶ 播放] 可重新开始播放。

搜索 / 慢动作

搜索

播放时，按 [◀◀ 搜索] 或 [▶▶ 搜索]。

- Ultra HD Blu-ray、MKV、MP4 和 MPEG2：听不到声音。

慢动作

暂停时，按 [◀◀ 搜索] 或 [▶▶ 搜索]。

- BD-Video 和 AVCHD：仅 [▶▶ 搜索]。
- MKV、MP4 和 MPEG2：无效。

速度最多可增加到 5 级。

- 音乐、MP3 等：速度被固定为单等级。
- 按 [▶ 播放] 可恢复到正常播放速度。

跳跃

播放或暂停时，按 [◀◀ 跳跃] 或 [▶▶ 跳跃]。

跳跃到想要播放的标题、章节或曲目。

手动跳跃

向前跳跃 1 分钟

按 [+60s]。

向后跳跃 10 秒

按 [-10s]。

- MKV：无效。

逐帧

暂停时，按 [◀] (◀||) 或 [▶] (||▶)。

- 每按一次就会显示下一帧。
- 按住即可向前或向后连续变换。
- 按 [▶ 播放] 可恢复到正常播放速度。
- BD-Video 和 AVCHD：仅向前。
- MKV、MP4 和 MPEG2：无效。

更改声音

按 [语音]。

可以改变声道数或音频语言等。

显示顶级菜单 / 弹出式菜单

按 [顶级菜单] 或 [弹出式菜单]。

选择项目，然后按 [确定]。

调整画面亮度

播放 HDR 视频时，按 [HDR 模式]。

HDR（高动态范围）视频输出到连接的兼容 HDR 的电视时，将显示一个菜单，允许您调整整个屏幕的亮度。(⇒ 4, 28) 按 [◀, ▶] 可调整设置。

按 [返回] 退出。

直接播放音乐 CD

您可以通过遥控器上的数字按钮选择音乐 CD 中的曲目。

显示曲目列表时，按 [1] 到 [0]，以便输入两位数的曲目编号。

比如 5: [0]→[5]，15: [1]→[5]

要显示状态信息

播放时，按 [播放信息]。

您可以查看详细视频内容 * 播放状态。

- 当输出带元数据标记的 HDR 材料，如 Ultra HD Blu-ray 内容时，请再次按 [播放信息] 以显示亮度信息（HDR10 元数据）。
 - 如果播放的媒体上没有元数据，则显示“-”。
 - 比如在 Dolby Vision 输出期间，HDR 元数据不是从 HDMI 视频输出终端输出，则显示“-”。

	视频内容 * 的视频属性信息
	视频内容 * 的音频属性信息
	HDMI(视频) 输出信息
	HDMI(音频) 输出信息

按 [返回] 退出。

* BD-Video、DVD-Video、MKV、MP4、MPEG2（网络内容除外）

播放时，按 [状态]。

状态信息可为您提供当前正在播放的内容的有关信息。每次按 [状态]，显示信息可能会变更或者会从画面上消失。

- 根据媒介和内容的不同，显示可能会变更或者可能不出现。

例如，Ultra HD Blu-ray A

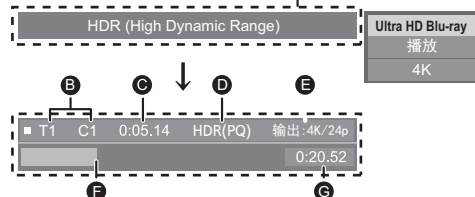

- A 输出 HDR（高动态范围）视频信号时显示。
 - “HDR (High Dynamic Range: HLG to PQ 转换)”：HDR 视频的格式从 HLG 转换为 PQ
 - “动态范围转换输出”：视频信号转换为 SDR（标准动态范围）
- B T: 标题，P: 节目，C: 章节，PL: 播放列表
- C 标题经过的时间
- D HDR（高动态范围）视频的方法
- E 输出分辨率 / 帧率
- F 当前位置
- G 总时间

例如，
JPEG



享受 Ultra HD Blu-ray

您可以使用本机来播放 Ultra HD Blu-ray 光盘。

准备

- 要查看 4K/HDR，请连接到支持 HDCP2.2*1、4K（50p/60p）4:4:4 和 HDR 信号（符合 Ultra HD Blu-ray 标准）的设备（电视机等）和 HDMI 端子。（⇒ 10）

由于版权限制，除非本机连接到 Internet，否则可能无法播放某些光盘。



- 连接到不支持 HDCP2.2*1 的设备或端子时，本机将对 HDR 信号应用动态范围转换 *2，从而以 2K 分辨率输出。此外，根据光盘，可能无法正确执行播放。
- 连接到支持 4K（50p/60p）4:2:0（8 位）和更低标准的设备或端子时，本机在播放 50p/60p 内容时会动态范围转换 *2 应用于其 HDR 信号以输出这些内容。
- 连接到不支持 4K 分辨率的设备或端子时，本机将对 HDR 信号应用动态范围转换 *2，从而以 2K 分辨率输出。
- 连接到不支持 HDR 的设备或端子时，本机将对 HDR 信号应用动态范围转换 *2 来输出。此外，根据光盘，可能无法以 2K 分辨率输出内容或者无法正确执行播放。

*1 HDCP 是一种旨在防止非法复制的技术。“2.2”表示版本。

*2 动态范围转换功能可将 HDR 视频信号转换为与不支持 HDR 输入的电视相兼容的视频信号。

欣赏 3D 视频和照片

准备

将本机连接到与 3D 兼容的电视机。(⇒ 10)

- 请进行电视机的必要的准备。
- 请按照画面上显示的指示进行播放。
- 3D 设置 (⇒ 29, 33)



- 如果您感觉不舒服或者感到视觉疲劳，请停止观看 3D 影像。
观看 3D 影像时，如果您感觉头晕眼花、恶心或有其他不适感，请停止使用并让您的眼睛休息一下。
- 3D 视频可能无法以“视频格式”和“24p 输出”(⇒ 30) 中设置的方式输出。
- 从“图片”画面播放 3D 照片时，请从“3D”列表中选择。（“2D”中的静止图像以 2D 播放。）
如果不显示“2D”和“3D”指示，请按遥控器上的红色按键切换播放内容的视图。

享用 BD-Live

用“BD-Live”光盘，可以欣赏利用互联网接入的额外内容。

对于本 BD-Live 功能，需要连接 USB 设备以及连接互联网。

- 1 进行网络连接和设置。(⇒ 17, 18)
- 2 连接可用空间为 1 GB 以上的 USB 设备。
 - USB 设备被用作本地存储装置。
- 3 插入光盘。

删除 USB 设备上的数据

选择主菜单 (⇒ 20) 中的“BD-Video 数据擦除”，并按 [确定]。



- 可以使用的功能和操作方法可能会随各光盘而变化，请参阅光盘的说明和 / 或访问它们的网站。
- 对于某些光盘，可能需要改变“BD-Live 互联网访问”。(⇒ 34)

幻灯片放映

播放照片的幻灯片，进行播放时的各种设置。

- 1 插入媒介。
- 2 选择“浏览图片”。
- 3 选择项目，然后按绿色按键。

可以设置以下项目。

开始幻灯片播放	开始幻灯片放映。 可以以固定的间隔时间逐个显示所选择的文件夹中的静止图像。
间隔	更改显示间隔。
切换效果	选择幻灯片放映时的效果。
重复播放	设置是否重复幻灯片放映。
声音	设置是否播放背景音乐。 ● 在 USB 设备上的 JPEG 幻灯片展示期间，可以播放 USB 设备上的 FLAC 和 MP3 等音频格式。
音乐文件夹	选择播放的音乐文件所在的文件夹。
随机配乐	会按随机顺序播放背景音乐。



- 在本机上，显示为“☒”的静止图像无法显示为缩略图。
- 无法作为背景音乐来播放 AAC 和 ALAC。

家庭网络功能

使用以下功能之前，请务必配置家庭网络上连接的设备。

使用无线传屏

无线传屏功能可通过本机在电视上显示智能手机或平板电脑的画面。

在您的大屏幕电视上欣赏在兼容 Miracast® 的智能手机或类似设备上显示的内容。

- 需要一台支持无线传屏功能和 Android™ 版本 4.2 或更高版本的设备。

有关智能手机等是否支持无线传屏的信息，请与设备的制造商联系。

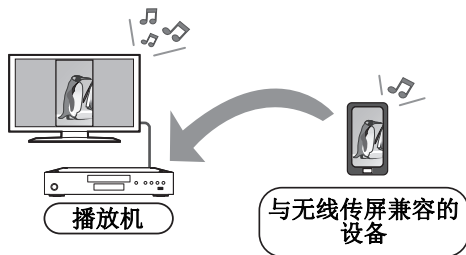

1 按 [无线传屏]。

2 操作与无线传屏兼容的设备。

- 在设备上，启用无线传屏，选择本机（DP-UB9000）作为要连接的设备。有关详情，请参阅随设备提供的使用说明书。

要从无线传屏中退出

按 [主菜单]。

播放 Network Contents 服务器上的内容

可以分享连接到家用网络的 Network Contents 服务器 *1 [PC、智能手机、录像机等] 上所保存的照片、视频和音乐。

- 关于 Network Contents 支持的格式 (⇒ 44)

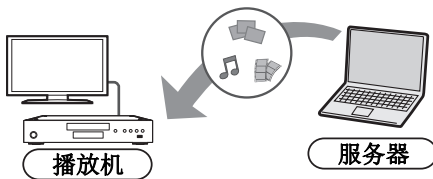

1 按 [网络共享播放]。

- 可以按遥控器上的绿色按键更新本列表。
- 可以通过按遥控器上的红色按钮从列表中删除所选设备。
- 可以按遥控器上的黄色按键将连接方法切换到无线直连 *2。

2 选择设备，然后按 [确定]。

3 选择要播放的项目，然后按 [确定]。

- 根据内容，也许可以通过按 [选项] 使用便利的功能。

要从网络共享播放画面中退出

按 [主菜单]。

使用数码媒介控制器

可以将智能手机或平板设备作为数码媒介控制器 (DMC) 使用，用 **Renderer**（本机）播放 **Network Contents 服务器 *1** 中的内容。

可能的应用：

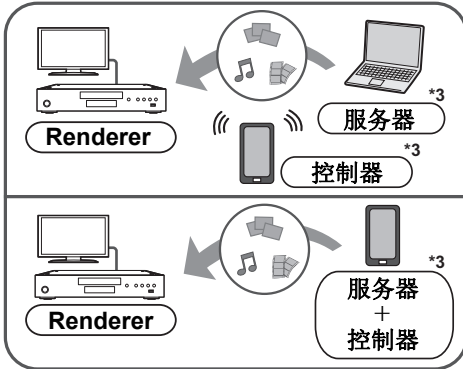

- 1 按 [主菜单]。
- 2 选择“家庭网络”，然后按 [确定]。
- 3 选择“媒体联动”，然后按 [确定]。
- 4 选择“家庭网络”或“无线直连”^{*2}，然后按 [确定]，然后按照画面上的指示操作。
- 5 操作与 **DMC** 兼容的设备。

要从媒体联动画面中退出

按 [主菜单]。



- 使用家庭网络功能时的无线直连 ^{*2} 连接只是暂时的，退出时网络连接方法会返回到原来的设置。
- 根据设备或连接环境，数据传输率可能会降低。
- 根据内容和所连接的设备，可能无法进行播放。
- 显示屏上以灰色显示的项目无法用本机播放。

^{*1} 兼容 DLNA 的服务器等等

^{*2} 无线直连功能使您可以将配备无线 LAN 的设备以无线方式直接连接到另一个此类设备，且它们之间无需无线路由器。您可以连接诸如支持 Wi-Fi Direct[®] 的设备。

^{*3} 必须安装与 **DMC** 兼容的软件。

VIERA Link

什么是 VIERA Link?

VIERA Link 是一项十分便利的功能，能在“VIERA Link”下提供本机与 Panasonic 电视机（VIERA）或其他设备的联动操作。

通过用 HDMI 电缆* 连接设备，便可使用本功能。有关操作的详情，请参阅所连接设备的使用说明书。

* 仅当通过本机上的 HDMI 视频输出端子连接时。

自动输入切换 开机联动

执行以下操作时，会自动切换电视的输入频道，并会显示本机的画面。

如果本机开启但电视关闭，则电视会自动开启。

- 本机的播放开始时
- 显示某个菜单时，如主菜单或初始设定菜单

联动关机

将电视设置为待机模式，本机会自动设置为待机模式。

即使关闭电视机仍继续播放音乐

本机连接到支持 VIERA Link 的 Panasonic 电视（VIERA）或者支持 VIERA Link 的放大器 / 接收器时。

- ① 播放音乐时
按 [选项]。
- ② 选择“电视关机”。

仅使用 VIERA 遥控器实现的轻松控制

仅当电视支持“VIERA Link”时

通过使用电视机遥控器，可以进行各种播放操作和设置。

有关更多详情，请参阅电视机的使用说明书。



- 如果您将“VIERA Link”设置为“关”，请设置为“开”(⇒ 35)。
(初始设置为“开”。)
- 根据电视机的不同，可以用于本机的按钮和功能也会有所不同。有关详情，请参阅电视机的使用说明书。
- 按下电视机遥控器上的某些按钮时，本机的工作可能会被中断。
- VIERA Link，基于 HDMI（是以 HDMI CEC (Consumer Electronics Control) 而闻名的业界标准）提供的控制功能，是一项已经开发并新增的独特功能。因此，无法保证与其他制造商的支持 HDMI CEC 的设备的操作。
- 请参阅其他制造商的支持 VIERA Link 功能的设备各自的说明书。

选项菜单

可以从此菜单进行各种播放操作和设置。
根据播放内容和本机的状态不同，可用的选项也会有所不同。

1 按 [选项]。

例如，Ultra HD Blu-ray

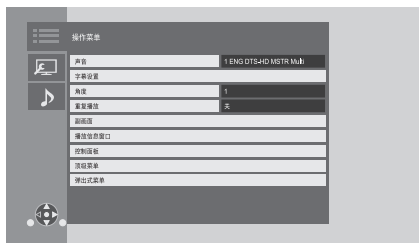

- 播放音乐时，选择“播放设置”，然后按 [确定]。

2 选择项目，然后更改设置。

要退出画面

按 [选项]。

关于语言：(⇒ 45)

操作菜单

■ 声音 (⇒ 21)

此设置还可以切换设置按 [语音]。

■ 声道

选择声道数。

■ 字幕

■ 字幕设置

更改字幕设置。

按 [字幕] 也会显示此项设置。

■ 角度

选择角度。

■ 重复播放

选择想要重复播放的项目。

- 可以重复章节、播放列表、整个光盘等的播放，但显示的项目会因媒介类型而异。
- 选择“关”取消。

■ 随机

选择是否随机播放。

■ 开始幻灯片播放

开始幻灯片放映。

■ 状态

显示状态信息。

■ 右旋

■ 左旋

旋转静止图像。

■ 壁纸

将静止图像设为主菜单的壁纸。(⇒ 20)

■ 视频

显示原始视频的录制方法。

■ 副画面

视频	选择影像的开/关。显示原始视频的录制方法。
声音	选择音频的开/关和语言。

■ 播放信息窗口 (⇒ 21)

按 [播放信息] 也会显示此设置。

■ 控制面板

显示控制面板。

使用 VIERA Link 时播放等等

例如，

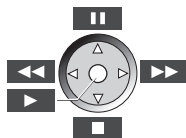

按 [返回] 可隐藏控制面板。

■ 顶级菜单

显示顶级菜单。

■ 弹出式菜单

显示弹出式菜单。

■ 菜单

显示菜单。

■ 接收

显示网络内容播放期间的无线电波状态。
(仅当使用无线连接时)

图像设置

按 [图像设置] 也可以显示此设置。



使用 [◀, ▶] 切换“设置 1”、“设置 2”或“标准”。

- 蓝光光盘视频回放设置、超高清蓝光回放设置以及其他类型媒体的回放设置单独注册。
（“设置 1”/“设置 2”的默认设置与“标准”的设置相同。）
- 您无法更改“标准”设置。

■ 显示

选择适合您的屏幕的设置。

■ 图像类型

选择播放期间的画质模式。

■ 最佳 HDR 调整

按住 [HDR 模式] 超过 2 秒，也会显示此设置。(⇒ 21)

调整亮度、色调曲线（白/黑）、系统伽玛和以下设置：

● HDR 优化器：

如果选择“开”，您可以根据播放内容的亮度信息（HDR10 元数据）来显示可平滑渐变的高亮度场景。

- 此功能仅适用于 HDR（PQ）材料。
- 可以在设置菜单中设置与您的电视相匹配的“HDR 显示器类型”来增强此效果。
(⇒ 31)

● 动态范围调整：

设置在将 HDR（高动态范围）视频输出到已连接的 HDR 兼容电视时整个画面的亮度。

● DR 转换调整：

当本机连接到不支持 HDR（高动态范围）输入的电视时，HDR 视频在输出时会转换为 SDR（标准动态范围）视频信号。设置的值越小，将更真实地重现对比度，但整个屏幕看上去更暗。要增加亮度，请设置更大的值。

■ 亮度调整

调整对比度、亮度、色调曲线（白/黑）和系统伽玛。

■ 颜色调整

调整颜色饱和度和色调。

■ 锐度调整

调整影像的锐度。值越大，影像的锐度越高。

■ 降噪

降低视频中的不必要噪音。值越大，出现的噪音越低。

■ 带宽限制

调整带宽限制。

■ 逐行

选择逐行输出的转换方法，以适合所播放的素材的类型。

- 选择了“自动”时，如果视频中断，请根据要播放的素材选择“视频”或“影像”。

■ 恢复默认图像设置

将所选选项卡（“设置 1”或“设置 2”）的“图像设置”设置为出厂预设值。

声音设置

■ 声音效果^{*1,2}

选择音效。

(最多可以向上采样到 192 kHz/32 位。)

按 [音效] 也可以切换此项设置。

● 夜间环绕：

在夜间即使音量很低的情况下仍可欣赏声音澎湃的电影。以这种方式设置音频，可以更轻松地听到声音。

– 采样频率高于 192/176.4 kHz 的音频将下采样至 192/176.4 kHz 进行输出。

● 原版更新：

本功能可以增强音频的高频部分，从而提供更明亮的声音。

– 此设置不适用于采样频率高于 192 kHz 的音频。

推荐的设置：

原版更新 1	流行和摇滚
原版更新 2	爵士
原版更新 3	古典

● 数字真空管音频：

本功能可以让您欣赏到像是由电子管放大器发出的温暖的声音。

– 此设置不适用于采样频率高于 192 kHz 的音频。

推荐的设置：

数字真空管音频 1	清脆、精妙的声音
数字真空管音频 2	紧绷、Hi-Fi 的声音
数字真空管音频 3	轻柔、丰富的声音
数字真空管音频 4	清晰、具有震撼力的声音
数字真空管音频 5	独特的中音域声音
数字真空管音频 6	轻柔、包围的声音

■ 音效频率

设置在“声音效果”中选择的音频的最大采样频率。

● 即使选择“96/88.2kHz”时，采样频率为 96 kHz 或更高的音源将以原始采样频率输出。

● “声音效果”设置为“关”时，此设置无效。

■ DSD 解码采样频率

选择适合您的音质偏好的设置。

● 即便设置了“352.8kHz”，在数字音频输出期间也可采用与“176.4kHz”相同的音频输出设置。

■ DSD 低通滤波器设置

选择适合您的音质偏好的设置。

■ 人声强化^{*2}

中央声道的音量升高，使对话更容易听到。

■ 高音质

停止处理影响音质的信号或关闭本机显示，可以使音质更清晰。(⇒ 33)

选择是否输出影像。

按 [高音质] 可以切换此项设置。

● 如果选择“开（视频关）”，视频播放结束时取消此设置。

■ 模拟输出滤波器

允许您更改内部 DAC（数模转换器）的数字滤波器设置。

■ 模拟音量 (dB)

可以调整所有模拟音频输出终端的音量。

^{*1} 并非每项功能均可单独设置。

^{*2} 只有当“数字音频输出”设置为“PCM”时，此功能才对 HDMI 输出或数字音频输出中输出的音频有效 (⇒ 32)。

3D 设置

■ 信号格式

原始	保持原始图像方式。
左右格式	由左右画面构成的 3D 图像方式。

■ 图像显示层次

在 3D 播放过程中，可以调整选项菜单或信息画面等的 3D 位置。

初始设定菜单

如有必要，可更改本机的设置。即使将本机切换到待机状态，设置仍保持不变。

1 显示主菜单单时，按 [设置]。



2 选择项目，然后更改设置。

要退出画面

按 [主菜单]。

HDMI

■ 视频格式

所连接的设备支持的项目在屏幕上表示为“**”。选择不带“**”的项目时，影像可能会失真。

- 如果选择“自动”*1，会自动选择最适合所连接的电视机的输出分辨率。

■ 4K(50p/60p) 输出

当本机连接到兼容 4K（50p 或 60p）的电视时，本机自动选择以 4K*2（50p/60p）输出影像。

- 仅当“视频格式”设置为“自动”和“4K”时，此项目才可用。
- 当“HDMI(音频)输出模式”设置为“视频+音频”时此项目不可用。
- 要连接支持 4K（50p/60p）4:4:4/8 位或 4K（50p/60p）4:2:2/12 位的电视，请选择“4K(50p/60p) 4:4:4”。

如果使用不支持 18 Gbps 的 HDMI 电缆，则无法正确输出影像。

- 要连接支持 4K（50p/60p）4:2:0/8 位的电视，请选择“4K(50p/60p) 4:2:0”。

■ 24p 输出

以 24p*3 录制的内容（如 BD-Video 电影）在播放时将以 24p 输出。

- 当本机连接到兼容 4K/24p 的电视并且“视频格式”设置为“自动”或“4K”时，将以 4K/24p 输出影像。
- 当本机连接到兼容 1080/24p 的电视并且“视频格式”设置为“自动”、“1080i”或“1080p”时，将以 1080/24p 输出影像。
- 如果以 24p 输出的影像失真，请将设置更改为“关”。

■ HDMI(视频) 输出模式

设置是否从 HDMI 视频输出端子输出音频。

- 当放大器连接到 HDMI 音频输出端子并且此菜单项设置为“自动（仅视频 / 视频 + 音频）”，电视可能无法输出音频。在此情况下，选择“视频 + 音频”。

■ HDMI(音频) 输出模式

设置是否从 HDMI 音频输出端子输出影像。

- 选择“视频 + 音频”时，无法从 HDMI 音频输出 / HDMI 视频输出端子输出 3D、4K 或 HDR 内容。

■ Dolby Vision 设置

您可以设置启用 / 禁用 Dolby Vision 功能。

将此设置更改为“开”，您可以在以下条件上使用 Dolby Vision 功能：

- 已连接支持 Dolby Vision 的设备（电视等）(⇒ 10)。
- 播放支持 Dolby Vision 的光盘。
- 使用 Dolby Vision 功能时，“图像设置”设置被禁用。(⇒ 28)
- 如果遇到以下情况，则同时启用 Dolby Vision 和 HDR10+。在这种情况下，以 HDR10+ 格式播放优先。
 - 播放媒体和内容以 Dolby Vision 和 HDR10+ 格式录制。
 - 已连接的设备（电视等）支持 Dolby Vision 和 HDR10+。
 - 此功能和“HDR10+ 设置”均设置为“开”。

■ HDR10+ 设置

您可以设置 HDR10+ 功能的启用 / 禁止。通过将此设置更改为“开”，您可以在以下条件使用 HDR10+ 功能：

- 连接支持 HDR10+ 的设备（电视等）（⇒ 10）。
- 播放支持 HDR10+ 的光盘。
- 使用 HDR10+ 功能时，“最佳 HDR 调整”设置被禁用。（⇒ 28）

■ 高级设置

按 [确定] 显示以下设置：

► 色彩模式

此设置用于选择影像信号的色彩空间转换。

► 高倍色彩输出

设置当本机连接到支持 Deep Colour 的电视时要使用的输出方法。

► HDR/ 色域输出

设置 HDR（高动态范围）材料的输出类型。

► HLG/PQ 转换

设置在本机连接到仅支持 HDR（PQ）格式的电视时，在输出前是否将 HLG 格式的 HDR（高动态范围）视频转换为 PQ 格式。

- 当“HDR/色域输出”设置为“HDR/BT.2020（自动）”以外的值时，此设置禁用。

► HDR 显示器类型

设置已连接的 HDR 兼容显示器的类型。“图像设置”中的“HDR 优化器”操作可基于此设置进行优化。（⇒ 28）

► HDCP 输出设置

如果通过放大器或扬声器连接到不支持 HDCP2.2 的电视机，则部分影像可能显示为黑屏。在此情况下，请选择“HDCP1.4 限制”。

► 内容类型标识

连接了支持内容类型标识的电视机时，根据播放内容，电视机将调整至最佳的输出方法。

► 音频输出

此设置选择是否从 HDMI 输出音频。

- 使用 HDMI 终端欣赏音频，请选择“开”。使用光纤 / 同轴 / 2 声道音频输出终端欣赏音频，请选择“关”。无论“HDMI(视频)输出模式”和“HDMI(音频)输出模式”设置如何，HDMI 终端都不会输出音频。

► 7.1 声道音频重组

6.1 声道或更低的环境声会自动扩展并以 7.1 声道进行回放。

- 如果选择“关”，则会通过原始的声音数量来播放声音。（请注意，如果是 6.1 声道的情况，则播放将为 5.1 声道。）
- 在以下情况下，音频格式重设有效：
 - 在“数字音频输出”中选择“PCM”时。
 - 音频为 Dolby Digital、Dolby Digital Plus、Dolby TrueHD 或 LPCM 时。
 - BD-Video 播放

¹ 这会以您的电视机的最高分辨率来显示影像。

² 约 4000（宽）× 2000（高）像素的高分辨率影像 / 显示技术。

³ 以每秒 24 帧的速率录制的逐行扫描影像（电影）。许多 BD-Video 影片内容是按照电影素材以 24 帧 / 秒录制的。

图像

■ 静像模式

选择暂停播放时所显示的图像类型。

自动	自动选择所显示的图像类型。
场	如果在选择“自动”时出现抖动, 请选择此项。
帧	如果在选择“自动”时无法看清楚小字或细微图案, 请选择此项。

■ 无缝播放

这可流畅回放节目等内容片段之间的间隔。

- 根据具体内容, 有时可能无法实现预期效果。
- 如果选择“关”, 回放将变得准确, 但图像可能会静止片刻。

声音

■ 音频动态范围压缩

您可以用低音量收听, 但仍能听清楚对话。
(仅限于 Dolby Digital、Dolby Digital Plus 和 Dolby TrueHD)

- “自动”仅在播放 Dolby TrueHD 时有效。

■ 数字音频输出

按 [确定] 显示以下设置:

►Dolby Audio

►DTS/DTS-HD

►MPEG 音频

选择要输出的音频信号。

- 所连接的设备不能解码各音频格式时, 请选择“PCM”。本机解码音频格式并传送至所连接的设备。
- 如果不进行适当的设置, 音频可能会有杂音。

►BD-Video 副音

选择是否混合主音频和第二音频 (包括按键音)。

如果选择“关”, 本机只输出主音频。



● 要欣赏支持 Dolby Atmos® 或 DTS:X® 的 BD-Video

使用 HDMI 电缆将本机连接到支持 Dolby Atmos® 或 DTS:X® 的 AV 放大器或类似设备, 然后选择以下设置:

- Dolby Audio: “Bitstream”
- DTS/DTS-HD: “Bitstream”
- BD-Video 副音: “关”

Dolby Atmos 是杜比实验室的商标。

■ OPTICAL / COAXIAL 下采样

设置光纤 / 同轴 终端输出下采样音频时要使用的最高采样频率。

- 设置连接的设备所支持的频率。
- 在播放 BD-Video 时, 在下列情况下, 无论设置如何, 信号都将转换为 48 kHz:
 - 信号的采样频率为 192 kHz 时
 - 光盘有防拷贝功能时
 - 当“BD-Video 副音”设置为“开”时

■ 向下混合

选择多声道到 2 声道声音的向下混合系统。

- 连接的设备支持虚拟环绕声功能时, 请选择“环绕编码”。
- “数字音频输出”设为“Bitstream”时, 混合效果不可用。
- 在下列情况下, 音频将以“立体声”输出:
 - AVCHD 播放
 - 第二音频的播放 (包括按键音)。

■ HDMI 音乐播放输出设置

通过自动将视频输出切换到 1080i，在音乐播放期间最大限度降低音频噪声。

■ 高音质设置

设置当“高音质”(⇒ 29) 设置为“开（视频关）”或“开（视频开）”时将停止处理音频信号，或是否打开 / 关闭本机显示器的终端。

- 设置视频播放和音频播放的选项。

■ 音频延迟

通过调整音频输出的延迟时间，修正图像和声音之间的不同步。

■ 模拟多通道

多声道环绕声从 7.1 声道音频输出 终端输出。

- 如果已选择“开”，音频将不会从 HDMI 输出 终端输出。

– 扬声器状态和大小



– 延迟时间 (ms)

– 声道平衡 (dB)

完成扬声器设置

请选择“完成”。

3D

■ 3D BD-Video 播放

选择兼容 3D 的视频的播放方式。

■ 3D AVCHD 输出

选择 3D AVCHD 视频的输出方式。

■ 3D 播放信息

设置在播放兼容 3D 的视频时显示或隐藏 3D 观看警告画面。

语言

■ 声音语言

选择音频语言。

- 如果选择“原版语言”，将会选择每张光盘原来的语言。
- 选择的语言没有录制在光盘上时，或者根据光盘导航的制作方法的不同，可能会播放与所选语言不同的语言。
- 选择“其他 *****”时，请输入代码 (⇒ 45)。

■ 字幕语言

选择字幕语言。

- 选择了“自动”，仅在播放与“声音语言”中所选语言不同的语言时会显示“声音语言”中所选语言的字幕。
- 选择的语言没有录制在光盘上时，或者根据光盘导航的制作方法的不同，可能会播放与所选语言不同的语言。
- 选择“其他 *****”时，请输入代码 (⇒ 45)。

■ 碟片菜单语言

选择光盘菜单语言。

- 选择“其他 *****”时，请输入代码 (⇒ 45)。

■ 屏幕显示语言

选择这些菜单和画面上的信息的语言。

网络

■ 简单网络设置 (⇒ 18)

■ 网络设置

单独执行与网络相关的设置。

按 [确定] 显示以下设置：

▶ 局域网连接模式

选择 LAN 连接方式。

- 不使用无线 LAN 时（将其关闭时），请选择“有线”。

▶ 无线网络设置

可以设置无线路由器和连接设置。可以确认当前的连接设置和连接状态。

会显示无线路由器连接向导。

选择无线接入点的连接方法。

搜索无线网络 (⇒ 19)

按键 (⇒ 18)

PIN 码

利用此方法，您可以轻松地无线 LAN 连接设置加密。

通过在您要连接到的无线接入点中输入本机生成的 PIN 码，您可以连接到无线 LAN 网络。

手动设置

如果使用“搜索无线网络”搜索没有找到您要连接的无线接入点，或者您无法通过其他方法连接到无线 LAN 网络，请手动输入 SSID 以建立无线 LAN 连接。

▶ IP 地址 /DNS 设置

此项用于确认网络的连接状态及进行有关 IP 地址和 DNS 的设置。

按 [确定] 显示各自的设置。

▶ 代理服务器设置

此项用于确认与代理服务器的连接状态及进行设置。

按 [确定] 显示各自的设置。

▶ 远程控制设置 (⇒ 25)

按 [确定] 显示以下设置：

设备名称

设置要在所连接的设备上显示的本地的名称。

注册类型

自动	允许要访问本机的所有设备的连接。
手动	单独设置要访问本机的设备的连接许可。

远程控制列表

在“注册类型”中选择了“手动”时，可以进行所显示的设备的登录 / 解除登录。

- 可以登录最多 16 个设备。

▶ BD-Live 互联网访问 (⇒ 23)

可以限制使用 BD-Live 功能时的互联网接入。

- 如果选择“限制”，仅允许拥有内容所有者证书的 BD-Live 内容接入互联网。

▶ IP 控制设置

按 [确定] 显示以下设置：

可被 Control4 设备发现

启用 Control4 模式。

- 当此设置从“关”切换为“开”时，“快速启动”会自动切换为“开”。

发送验证

向 Control4 控制器发送识别信息。

- 当“可被 Control4 设备发现”设置为“开”，此功能可用。



- 有关设置和操作的详细信息，请联系当地 Control4 经销商。

级别限制

以下项目使用同一密码。
请勿忘记您的密码。

■ DVD-Video 级别限制

设置限制 DVD-Video 播放的分级。

■ BD-Video 级别限制

设置 BD-Video（包括 Ultra HD Blu-ray）播放的年龄限制。

系统

■ 简易设置

可以执行基本设置。

■ 电视设置

按 [确定] 显示以下设置：

▶ 电视制式

执行设置使其适合所连接的电视机的电视制式。

▶ 屏幕保护功能

用于防止屏幕老化。

- 此项设为“开”时：

如果显示播放内容的列表并且 5 分钟以上没有进行任何操作，画面会自动切换到主菜单。

- 正在播放和暂停等时，本功能不可用。

▶ 屏幕显示信息

选择是否自动显示状态信息。

▶ VIERA Link

设置此项，以便在用 HDMI 电缆连接到支持“VIERA Link”的设备时使用“VIERA Link”功能。

- 不想使用“VIERA Link”时，请选择“关”。

■ 前面板显示

更改本机显示器亮度。

按 [面板调光] 也可以切换此项设置。

- 如果已选择“自动”，显示器设置为亮，并且仅在播放期间调暗。
- 当“高音质设置”中的“前面板显示”设置为“关”时，此设置无效。（⇒ 33）
（当“高音质”设置为“关”时除外）

■ 快速启动

提高从待机模式启动的速度。

- 设置为“开”时，内部的控制部件将处于通电状态。因此与设置为“关”时相比，待机功耗将会增加。
- 散热风扇可能会慢速旋转以防止内部温度升高。

■ 遥控器设定

如果其他 Panasonic 产品对本遥控器作出响应，请更改遥控器代码。

■ 软件升级（⇒ 19）

按 [确定] 显示以下设置：

▶ 自动更新检测

本设备保持与互联网的连接时，将在开启时检查最新的软件版本，从而可以在必要时进行更新。

▶ 开始升级

如果有可用的软件升级，可以手动更新软件。

■ 系统信息

按 [确定] 显示以下设置：

▶ 软件授权

显示本机所用软件的有关信息。

▶ 软件版本信息

显示本机的固件版本和无线 LAN 模块。

■ 默认设置

除网络的某些设置、分级、遥控器代码、画面上的语言等外，将设置菜单和选项菜单中的所有值恢复为初始设置。

故障排除指南

在请求维修之前，请进行以下确认。
如果问题仍未解决，请向您的经销商咨询以获取指导。

是否已安装了最新的软件？

Panasonic 正在不断地改善本机的软件以确保我们的客户享受最新的技术。(⇒ 19)

以下情况并不表示本机有问题：

- 普通的光盘的旋转音。
- 搜索过程中的影像混乱。
- 更换 3D 光盘时的影像混乱。

■ 本机对遥控器或自身的按键不作出响应。

按住主机上的 [⏻/⏺] 3 秒钟。

- 如果仍无法关闭本机，请拔下 AC 电源线，等待 1 分钟，然后重新连接 AC 电源线。

■ 无法退出光盘。

- ① 本机关闭时
同时按住遥控器上的 [确定]、黄色按键和蓝色按键 5 秒以上。
- 本机显示器上会显示“00 RET”。
- ② 反复按遥控器的 [▶]（右），直到本机显示器上显示“06 FTO”。
- ③ 按 [确定]。

一般操作

要恢复为出厂时的初始设置。

- ▶ 在初始设定菜单的“默认设置”中选择“是”。(⇒ 35)

要将所有设置恢复为出厂时的初始设置。

- ▶ 按以下步骤重设本机：
 - ① 本机关闭时
同时按住遥控器上的 [确定]、黄色按键和蓝色按键 5 秒以上。
- 本机显示器上会显示“00 RET”。
 - ② 反复按遥控器的 [▶]（右），直到本机显示器上显示“08 FIN”。
 - ③ 按住 [确定] 5 秒以上。

切换电视的输入时，本机被关闭。

- ▶ 使用 VIERA Link 时，这是正常现象。有关详情，请阅读电视机的使用说明书。

遥控器不正常工作。

- ▶ 请更换遥控器中的电池。(⇒ 5)
- ▶ 遥控器和主机使用不同的代码。
如果在按下遥控器按钮时本机显示器上显示“SET CODE □”，则需更改遥控器上的代码。
按住 [确定] 和显示的数字 (“□”) 5 秒以上。

本机自动关闭。

- ▶ 为了节电，不播放时（暂停或显示菜单、显示静止图像时等），根据媒介如果约 20 分钟没有进行任何按钮操作，则本机机会自动关闭。

您忘记了您的分级密码。

您想要取消分级。

- 请将分级返回到出厂时的初始设置。
- ① 开启本机时
 - 同时按住遥控器上的 [确定]、黄色按键和蓝色按键 5 秒以上。
 - 本机显示器上会显示“00 RET”。
- ② 反复按遥控器的 [▶] (右)，直到本机显示器上显示“03 VL”。
- ③ 按 [确定]。

电视屏幕变黑。

- 在下列情况下，会进行 HDMI 认证并显示黑色画面：
 - “24p 输出” 设为“自动”时。
 - 在 2D 和 3D 影像之间切换显示时。
 - 通过显示包括主菜单在内的其他画面退出 4K 播放时。
 - “HDMI 音乐播放输出设置” 设为“音质优先”时。

本机不能正确识别 USB 连接。

- 请拔下 USB 电缆，然后重新连接。如果仍不识别连接，请关闭本机，然后重新开启。
- 使用以下连接时，USB 设备可能不会被本机识别：
 - USB 集线器
 - USB 延长电缆
- 如果将 USB HDD 连接到本机上，请使用随 HDD 提供的 USB 电缆。
- 如果不识别 USB HDD，可能无法给 USB HDD 供电。请从外部电源供电。
- 如果在显示主菜单菜单时连接其他 USB 设备，则无法检测到。显示主菜单菜单并重新连接您要使用的 USB 设备。

图像

电视机不显示本机的影像，或图像失真。

- 在“视频格式”中选择了不正确的解析度。请按以下步骤重新设置：
 - ① 开启本机时
 - 同时按住遥控器上的 [确定]、黄色按键和蓝色按键 5 秒以上。
 - 本机显示器上会显示“00 RET”。
 - ② 反复按遥控器的 [▶] (右)，直到本机显示器上显示“04 PRG”。
 - ③ 按住 [确定] 5 秒以上。重新设置该项目。(⇒ 30)
 - Dolby Digital Plus、Dolby TrueHD 和 DTS-HD® 音频不能正确输出时，请在“默认设置”(⇒ 35)中选择“是”并进行适当的设置。
- 连接的设备将更改。请按以下操作重设设置：
 - ① 开启本机时
 - 同时按住遥控器上的 [确定]、黄色按键和蓝色按键 5 秒以上。
 - 本机显示器上会显示“00 RET”。
 - ② 反复按遥控器的 [▶] (右)，直到本机显示器上显示“13 L4K”。
 - ③ 按住 [确定] 5 秒以上。
 - “4K(50p/60p) 输出” 将被设置为“关”。请重新进行正确的设置。(⇒ 30)
- PAL 光盘无法在 NTSC 电视机上正确观看。
- 设置菜单中的“3D BD-Video 播放”设为“自动”时，根据连接方式可能无法输出影像。从本机中取出光盘后，在设置菜单中选择“播放前设定”，然后在播放 3D 光盘时显示的设置画面中选择“2D 播放”。(⇒ 33)
- 以 4K 输出时，根据 HDMI 电缆的不同，影像可能会失真。请使用支持 18 Gbps 输出的 HDMI 电缆。

视频未输出。

- ▶ 当“高音质”设置为“开(视频关)”时,不会输出视频。(⇒ 29)
- ▶ 当“HDMI(音频)输出模式”设置为“仅音频”时,不会输出来自 HDMI 音频输出端子的视频。(⇒ 30)

视频未以 4K 或高清晰度输出。

- ▶ 确认正确设置了设定菜单中的“视频格式”。(⇒ 30)
- ▶ 确认 HDMI 电缆、相关连接以及电视视频输入的兼容性。
要以 4K 输出影像,请将 HDMI 电缆连接到连接设备的兼容 4K 端子。(⇒ 10)
- ▶ 请将“HDMI(音频)输出模式”设为“仅音频”。(⇒ 30)
- ▶ 要使用连接的 4K 兼容电视欣赏 4K(50p/60p) 的图像,请将“4K(50p/60p) 输出”设置为“4K(50p/60p) 4:4:4”或“4K(50p/60p) 4:2:0”。(⇒ 30)
- ▶ 如果“4K(50p/60p) 输出”设置为“4K(50p/60p) 4:4:4”,请检查连接的 HDMI 电缆是否支持 18 Gbps。(⇒ 10, 30)
- ▶ 本机连接到支持最高 4K (50p/60p) 4:2:0 格式的电视机或者“4K(50p/60p) 输出”设置为“4K(50p/60p) 4:2:0”时,以 4K (50p/60p) 录制的素材无法以 HDR 格式输出。
要回放以 24p 录制的材料,请将“24p 输出”设置为“自动”。(⇒ 30)

即使连接到兼容 HDR 的电视时也无法输出 HDR 质量的视频。

- ▶ 当连接不支持 HDR 的设备(电视和放大器/接收器等)或终端时,本机对 HDR 信号应用动态范围转换以便输出。此外,根据光盘的不同,可能无法以 2K 的分辨率输出内容或正确播放。(⇒ 22)
- ▶ 根据内容,视频可能无法以 HDR 质量从您的电视输出。
将“HDR/色域输出”设置为“HDR/BT.2020(自动)”,将“HLG/PQ 转换”设置为“自动”。(⇒ 31)

不输出 3D 视频。

- ▶ 连接到 3D 兼容设备(电视和放大器/接收器等)。
- ▶ 在本机和电视机之间连接了不兼容 3D 的放大器/接收器时,不会输出 3D 视频。(⇒ 13)
- ▶ 将“HDMI(音频)输出模式”设置为“仅音频”。(⇒ 30)
- ▶ 确认本机和电视机上的 3D 设置。(⇒ 23)

3D 视频输出为 2D 时不正确。

- ▶ 在设置菜单中选择“播放前设定”,然后在播放 3D 光盘时显示的设置画面中选择“2D 播放”。(⇒ 33, “3D BD-Video 播放”)
- ▶ 可以以 3D 欣赏的录制了左右格式(2 画面结构)的标题的光盘会根据电视机的设置进行播放。

无法流畅播放 USB 设备上的视频。

- ▶ 请使用本机后面的端口,此端口支持 USB 3.0。

黑带显示在画面的边缘。**屏幕的高宽比不正确。**

- ▶ 在电视机上调整高宽比设置。

播放视频时影像延迟严重。

- ▶ 将“降噪”中的所有项目都设置为“0”。(⇒ 28)

屏幕亮度会自动发生变化。

- ▶ 使用 Dolby Vision/HDR10+ 功能时,屏幕亮度会自动发生变化以适应不同的场景。

声音

无法听到想要的音频。

- ▶ 请确认连接和“数字音频输出”设置。
(⇒ 11, 32)
- ▶ 当本机连接到带有 7.1 声道音频输出终端的放大器 / 接收器时，请设置“模拟多通道”。(⇒ 33)
- ▶ 要从用 HDMI 电缆连接的设备输出音频，请将设置菜单中的“音频输出”设为“开”。(⇒ 31)
- ▶ 通过 HDMI 视频输出连接到本机并且通过 HDMI 音频输出连接到放大器 / 接收器时，请将“HDMI(视频)输出模式”设置为“自动(仅视频 / 视频 + 音频)”。
(⇒ 11, 30)

即使是包含现场演出或音乐会中录制声源的专辑或类似的歌曲组（包含连续录制歌曲的音乐文件）进行无缝播放时，也会在歌曲之间中断播放。

- ▶ 在以下情况下，会在歌曲之间中断播放。
 - 当文件包含的录音在设置上彼此不同时，比如文件格式、采样频率和声道数量
 - 当一个文件夹中包含 100 首或更多歌曲文件时

模拟音频输出终端输出的音频音量过高或过低。

- ▶ 调整选项菜单中“模拟音量 (dB)”的模拟音频输出终端的音量。(⇒ 29)

HDMI 音频输出 / 光纤 / 同轴 终端无法输出采样频率高于 192 kHz 的音频。

- ▶ 在本机中，只有模拟音频输出终端支持采样频率高于 192 kHz 的音频输出。将任何一个模拟音频输出终端连接到采样频率高于 192 kHz 的输出音频。

没有声音。

- ▶ 若要使用 光纤 / 同轴 终端输出音频，请正确设置“OPTICAL / COAXIAL 下采样”。
(⇒ 32)
- ▶ 请参阅“连接到放大器 / 接收器”(⇒ 11 - 16) 检查适合于您的连接连接方式的音频输出设置。
在以下情况下，音频不会从下列端子中输出：

●HDMI 视频输出端口

- 当设备连接到 HDMI 音频输出端子并且“HDMI(视频)输出模式”设置为“自动(仅视频 / 视频 + 音频)”(⇒ 30) 时
- 当“高级设置”中的“音频输出”设置为“关”(⇒ 31) 时
- 当“高音质设置”中的“音频输出”设置为“仅 OPTICAL/COAXIAL”或“仅模拟”(⇒ 33) 进行播放时
- 当“模拟多通道”设置为“开”时
(⇒ 33)

●HDMI 音频输出端口

- 当“高级设置”中的“音频输出”设置为“关”(⇒ 31) 时
- 当“高音质设置”中的“音频输出”设置为“仅 OPTICAL/COAXIAL”或“仅模拟”(⇒ 33) 进行播放时
- 当“模拟多通道”设置为“开”时
(⇒ 33)

●光纤 / 同轴 终端

- 当设备连接到 HDMI 音频输出端子并且“高级设置”中的“音频输出”设置为“开”(⇒ 31) 时
- 当“高音质设置”中的“音频输出”设置为“仅 HDMI”或“仅模拟”(⇒ 33) 进行播放时

●2 声道音频输出 终端

- 当设备连接到 HDMI 音频输出端子并且“高级设置”中的“音频输出”设置为“开”(⇒ 31) 时
- 当“高音质设置”中的“音频输出”设置为“仅 HDMI”或“仅 OPTICAL/COAXIAL”(⇒ 33) 进行播放时

●7.1 声道音频输出 终端

- 当“高音质设置”中的“音频输出”设置为“仅 OPTICAL/COAXIAL”(⇒ 33) 进行播放时
- 当“模拟多通道”设置为“关”时 (⇒ 33)

播放

无法播放光盘。

- 光盘脏污。(⇒ 5)
- 光盘没有进行最终化。(⇒ 7)
- 根据 Ultra HD Blu-ray 光盘，除非本机连接到 Internet，否则可能无法执行播放。

静止图像 (JPEG) 不正常播放。

- 在 PC 上编辑过的影像，例如 Progressive JPEG 等，可能无法进行播放。

无法播放 BD-Live。

- 确认本机连接到了宽带互联网。(⇒ 17)
- 确认“BD-Live 互联网访问”设置。(⇒ 34)
- 请确认 USB 设备连接到了 USB 端口。(⇒ 9)

网络

无法连接到网络。

- 请确认网络连接和设置。(⇒ 17, 18, 34)
- 可能有防止本机检测您的家用网络的障碍物。将本机和路由器彼此靠近。本机可能会检测到您的网络名 (⇒ 19, “SSID”)。
- 请查看每个设备的使用说明书，进行相应连接。

使用无线 LAN 连接时，来自网络内容服务器 * 的视频不播放或者视频在播放时掉帧。

- 802.11n (2.4 GHz 或 5 GHz) 或 802.11ac 无线路由器等较高传输速率的路由器可解决这一问题。如果您使用 802.11n (2.4 GHz 或 5 GHz) 或 802.11ac 无线路由器，则必须将加密类型设置为“AES”。
- 在 2.4 GHz 下同时使用微波炉、无绳电话等可能会导致连接中断或其他问题。
- 在“无线网络设置”画面(⇒ 34)上，至少 4 个“接收”指示灯持续点亮是稳定连接的目标。如果 3 个以下的指示灯点亮或者连接被中断，请改变您的无线路由器的位置或角度，然后看看连接状态是否有所改善。如果没有改善，请连接到有线网络，然后重新进行“简单网络设置”(⇒ 18)。

* 兼容 DLNA 的服务器等等

屏幕上的信息

本机不能读取此碟片，请检查此碟片。

- 插入了不兼容的光盘。

无法播放此文件。

- 试图播放不兼容的视频。

没有插入碟片。

- 光盘可能被正反倒置。

⊙ 此时不能进行该操作。

- 本机不支持反向慢动作等操作。

IP 地址未设定。

- “IP地址/DNS设置”中的“IP地址”为“---. ---. ---. ---”。请设置“IP 地址”、“子网掩码”和“网关地址”。(必要时选择自动获取地址。)

当前无线网络设置安全等级低。建议您设置更高等级。

- 请参阅无线路由器的使用说明书设置更高的网络安全等级。

有关本机显示器的信息

F99

- ▶ 本机未能正常工作。按主机上的 [⏻/⏪] 3 秒将本机切换到待机状态，然后再切换回来。

NET

- ▶ 当连接到网络时。

NO PLAY

- ▶ BD 视频或 DVD 视频会存在观看限制。
(⇒ 35)
- ▶ 插入带有不兼容区域代码的 DVD 视频光盘。

NO READ

- ▶ 此媒体受到污染或遭到严重划伤。本机无法播放。

REMOVE

- ▶ 此 USB 设备耗电太大。移除此 USB 设备。

SET CODE

(“”代表一个数字。)

- ▶ 遥控器和本机使用不同的代码。更改遥控器的代码。
同时按住 [确定]
和指示数字按钮  5 秒以上。

U59

- ▶ 本机的温度高，为了安全起见，本机可能会切换到待机状态。
请等待约 30 分钟。
将本机安装或放置在通风良好的地方。

START

- ▶ 将开始固件升级。请不要关闭本机。

UPDATE /5

(“”代表一个数字。)

- ▶ 正在进行固件更新。
请不要关闭本机。

FINISH

- ▶ 固件升级已完成。

规格

常规项目

信号制式	PAL/NTSC
工作温度范围	+5 °C 至 +35 °C
工作湿度范围	10 % 至 80 % RH (无水汽凝结)
音频输出 (管脚 插孔)	模拟音频输出 (L/R, 7.1ch): 1 系统 标准: 0.5 Vrms, 全尺寸: 1 kHz 时, 2.0 Vrms (小于 500 Ω)
音频输出 (XLR 平衡)	模拟音频输出 (L/R): 1 系统 标准: 0.5 Vrms, 全尺寸: 1 kHz 时, 2.0 Vrms (小于 500 Ω)
数字音频输出 (光纤 / 同轴)	1 系统 输出格式: PCM、 Dolby Digital、DTS®
HDMI 输出 (19 针 A 型)	2 系统 输出视频格式 视频 OUT: 高达 4K/ 60p (包括 HDR10+ 和杜比视界) 音频 OUT: 高达 1080/60p 输出音频格式: PCM, Dolby Digital、Dolby Digital Plus、Dolby TrueHD、 DTS®、DTS-HD® High Resolution Audio、 DTS-HD® Master Audio
USB 端口 (A 型)	前: 1 系统, DC 5 V, 最大 500 mA [高速 USB (USB 2.0)] 后: 1 系统, DC 5 V, 最大 900 mA [超高速 USB (USB 3.0)]

LAN (Ethernet) 端口	1 套 10BASE-T/100BASE-TX/ 1000BASE-T
无线 LAN	符合的标准: IEEE802.11 a/b/g/n/ac
	频率范围: 2.4 GHz/5 GHz 频段
	安全性: 加密类型: TKIP/AES, 验证类型: PSK, WEP (64 位 /128 位)
激光规格	1 级激光产品 波长: 770-800 nm (CDs)/ 650-666 nm (DVDs)/ 400-410 nm (BDs) 激光功率: 由于具备安全 保护, 无有害辐射释放
电源	AC 220 V 至 240 V, 50 Hz
功耗	① 约 40 W ② 约 45 W
待机模式下的功耗	约 0.4 W (快速启动: 关)
尺寸 (宽 × 高 × 深) 包括突出部分	430 mm × 81 mm × 325 mm
重量	约 7.8 kg

功耗

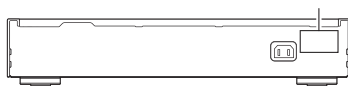

文件格式

文件格式	扩展名	参考
MKV (压缩方法 视频: H.264/ HEVC Audio: AAC, PCM, Vorbis, FLAC)	“.MKV”, “.mkv”	<ul style="list-style-type: none"> ● 分辨率高达 3840×2160 25p/30p、4096×2160 24p。 ● 根据视频分辨率、帧频的状况、字幕格式等,部分 MKV 文件可能无法正确播放。
mp4 (压缩方法 视频: H.264/ HEVC 音频: AAC)	“.MP4”, “.mp4”, “.MOV”, “.mov”	<ul style="list-style-type: none"> ● 分辨率高达 3840×2160 25p/30p、4096×2160 24p。(MPEG2 除外) ● 根据视频分辨率、帧频的状况等,部分 mp4/MPEG 文件可能无法正确播放。 ● 不支持 MOTION JPEG。 ● 根据音频压缩方法,可能只能播放影像,无法输出音频。
MPEG (TS/PS) (压缩方法 视频: MPEG2/ H.264*1/ HEVC*1 音频: AAC*1/ LPCM*2)	“.MPG”, “.mpg”, “.MPEG”, “.mpeg”, “.M2TS”, “.m2ts”, “.MTS”, “.mts”, “.TS”, “.ts”	<ul style="list-style-type: none"> ● 不支持 MOTION JPEG 和 Progressive JPEG。 ● 如果使用 PC 或其他设备编辑了文件夹结构或文件名,可能无法播放文件。
JPEG	“.JPG”, “.jpg”	<ul style="list-style-type: none"> ● 不支持 MOTION JPEG 和 Progressive JPEG。 ● 如果使用 PC 或其他设备编辑了文件夹结构或文件名,可能无法播放文件。
MPO	“.MPO”, “.mpo”	3D 静止图像
MP3	“.MP3”, “.mp3”	本机支持 ID3 标签,但只可以显示标题、艺术家名和专辑名。

文件格式	扩展名	参考
FLAC	“.FLAC”, “.flac”	本机支持标签,但只可以显示标题、艺术家名和专辑名。 最大采样率: 192 kHz/24 bit
WAV	“.WAV”, “.wav”	最大采样率: 384 kHz/32 bit
AAC	“.M4A”, “.m4a”	最大采样率: 48 kHz/320 kbps
WMA	“.WMA”, “.wma”	本机支持标签,但只可以显示标题、艺术家名和专辑名。 最大采样率: 48 kHz/385 kbps
DSD (DFF, DSF)	“.DSF”, “.dsf”, “.DFF”, “.dff”	2.8 MHz (2 ch/5.1 ch), 5.6 MHz (2 ch/5.1 ch), 11.2 MHz (仅 2 ch)
ALAC	“.M4A”, “.m4a”	96 kHz/32 bit (最大 7.1 ch), 176.4/192 kHz/32 bit (最大 5.1 ch)
AIFF	“.aif”, “.aiff”	最大采样率: 384 kHz/32 bit

*1 仅 TS

*2 仅 PS

- 对于某些录制状态和文件夹结构,播放顺序可能会不同,或者可能无法播放。
- 每个文件夹中最多可以将总计 10000 个文件和文件夹的组合显示为可播放数据,无论其格式如何。
(即使在显示图像播放菜单时,例如,如果菜单中的某个文件夹包含可播放的视频和音乐文件,也会被算作可播放数据。)

音频信息

根据放大器 / 接收器连接的终端以及本机的设置，音频输出会有所不同。(⇒ 32, “数字音频输出”)

- 表内列出的声道数是连接到与各音频格式兼容的放大器 / 接收器时最大可能的输出声道数。

HDMI 输出

/ 数字音频输出 (光纤 / 同轴)

	端口	“数字音频输出”	
		“Bitstream”	“PCM”
输出声道	HDMI 输出	使用原来的音频输出 ^{*3}	BD-Video : 7.1 声道 PCM ^{*3*4} DVD-Video : 5.1 声道 PCM
	数字音频输出 (光纤 / 同轴)	Dolby Digital/ DTS® Digital Surround™	缩混 2 声道 PCM

模拟 音频输出

输出声道	2 声道音频输出	2ch
	7.1 声道音频输出	BD 视频: 7.1ch ^{*3*4} DVD 视频: 5.1ch

^{*3} “BD-Video 副音” 设为 “开” 时，音频会以 Dolby Digital、DTS® Digital Surround™ 或 5.1 声道 PCM 输出。但在播放不含第二音频或导航音的 BD-Video 时，音频将作为原始格式输出。

^{*4} 根据 DTS, Inc. 规范，音频输出从 5.1 声道或 6.1 声道放大到 7.1 声道。

Network Contents 播放支持的格式

在本机作为网络内容客户端运行时，可以播放以下内容。

- 无法播放 Network Contents 服务器* 不支持的文件格式。

* 兼容 DLNA 的服务器等等

视频

格式	视频编解码器	音频编解码器	文件扩展名的示例
MKV	H.264 HEVC	AAC PCM Vorbis FLAC	.mkv
AVCHD	H.264	Dolby Digital	.mts
MP4	H.264 HEVC	AAC	.mp4, .mov
PS	MPEG2	线性 PCM	.mpg, .mpeg
TS	MPEG2 H.264 HEVC	AAC	.m2ts, .ts

照片

格式	文件扩展名的示例
JPEG	.jpg

声音

音频编解码器	文件扩展名的示例
MP3	.mp3
FLAC	.flac
WAV	.wav
AAC	.m4a, .adts
WMA	.wma
ALAC	.m4a
DSD	.dsf, .dff
AIFF	.aif, .aiff
线性 PCM	—

- 根据服务器，或许可以播放上述之外的内容。

语言代码表

语言	代码	语言	代码	语言	代码	语言	代码
阿尔巴尼亚语:	8381	弗里斯兰语:	7089	马来语:	7783	他加禄语:	8476
阿拉伯语:	6565	格陵兰语:	7576	毛利语:	7773	塔吉克语:	8471
爱尔兰语:	7165	古吉拉特语:	7185	孟加拉语:	6678	土耳其语:	8482
爱沙尼亚语:	6984	豪萨语:	7265	蒙语:	7778	土库曼语:	8475
阿拉伯语:	6582	荷兰语:	7876	缅甸语:	7789	威尔士语:	6789
阿美哈里克语:	6577	哈萨克语:	7575	摩尔达维亚语:	7779	沃拉匹克语:	8679
奥里萨语:	7982	加里西语:	7176	南非洲荷兰语:	6570	沃洛夫语:	8779
阿塞拜疆语:	6590	柬埔寨语:	7577	瑙鲁语:	7865	乌尔都语:	8582
阿萨姆语:	6583	加泰罗尼亚语:	6765	尼泊尔语:	7869	乌克兰语:	8575
阿伊玛拉语:	6589	捷克语:	6783	挪威语:	7879	乌兹别克语:	8590
白俄罗斯语:	6669	吉尔吉斯语:	7589	旁遮普语:	8065	西班牙语:	6983
保加利亚语:	6671	凯楚阿语:	8185	波兰语:	8076	西伯来语:	7387
巴什基尔语:	6665	卡纳达语:	7578	波斯语:	7065	希腊语:	6976
巴斯克语:	6985	克罗地亚语:	7282	普什图语:	8083	信德语:	8368
比哈里语:	6672	科萨语:	8872	葡萄牙语:	8084	修纳语:	8378
冰岛语:	7383	克什米尔语:	7583	日语:	7465	西藏语:	6679
不丹语:	6890	科西嘉语:	6779	瑞典语:	8386	匈牙利语:	7285
布里塔尼亚语:	6682	库尔德语:	7585	塞尔维亚语:	8382	阿布哈兹语:	6566
朝鲜语:	7579	拉丁国际语:	7365	塞尔维亚-克罗地亚语:	8372	亚美尼亚语:	7289
乔治亚语:	7565	拉丁语:	7665	萨摩亚语:	8377	意大利语:	7384
契维语:	8487	拉蒂亚罗曼斯语:	8277	斯洛伐克语:	8375	依地语:	7473
鞑靼语:	8484	老挝语:	7679	斯洛文尼亚语:	8376	印度尼西亚语:	7378
丹麦语:	6865	拉脱维亚语、列特语:	7686	斯瓦希里语:	8387	印地语:	7273
德拉维族语:	7776	林格拉语:	7678	世界语:	6979	英语:	6978
德语:	6869	立陶宛语:	7684	巽他语:	8385	越南语:	8673
蒂格尼亚语:	8473	罗马尼亚语:	8279	苏格兰盖尔语:	7168	约鲁巴语:	8979
俄语:	8285	马其顿语:	7775	索马里语:	8379	僧伽罗语:	8373
法罗语:	7079	马尔加什语:	7771	汤加语:	8479	中文:	9072
梵语:	8365	马耳他语:	7784	泰国语:	8472	爪拉尼语:	7178
芬兰语:	7073	马拉地语:	7782	泰卢固语:	8469	爪哇语:	7487
斐济语:	7074			泰米尔语:	8465	祖鲁语:	9085
法语:	7082						

显示语言列表

显示	语言	显示	语言	显示	语言
ENG	英语	JPN	日语	ARA	阿拉伯语
FRA	法语	CHI	中文	HIN	印地语
DEU	德语	KOR	韩语	PER	波斯语
ITA	意大利语	MAL	马来语	IND	印度尼西亚语
ESP	西班牙语	VIE	越南语	MRI	毛利语
NLD	荷兰语	THA	泰语	BUL	保加利亚语
SVE	瑞典语	POL	波兰语	RUM	罗马尼亚语
NOR	挪威语	CES	捷克语	GRE	希腊语
DAN	丹麦语	SLK	斯洛伐克语	TUR	土耳其语
POR	葡萄牙语	HUN	匈牙利语	*	其他语言
RUS	俄语	FIN	芬兰语		

许可

“AVCHD”、“AVCHD 3D”、“AVCHD Progressive”和“AVCHD 3D/Progressive”是 Panasonic Holdings Corporation 和 Sony Corporation 的商标。

Java 是 Oracle 公司和 / 或其关联公司的注册商标。

Dolby、杜比、Dolby Vision、Dolby Audio、和双 D 符号是杜比实验室的商标。本产品经过杜比实验室的许可而制造。未公布的机密作品。版权所有 1992-2015 杜比实验室。保留所有权利。

有关 DTS 专利，请参阅

<http://patents.dts.com>。

由 DTS, Inc. 授权制造。

DTS、徽标、DTS 连同徽标、DTS-HD 和 DTS-HD 徽标是 DTS, Inc. 在美国和 / 或其他国家的注册商标或商标。

© DTS, Inc. 保留所有权利。

For DTS patents, see <http://patents.dts.com>. Manufactured under license from DTS, Inc. DTS, the Symbol, DTS and the Symbol together, DTS-HD, and the DTS-HD logo are registered trademarks or trademarks of DTS, Inc. in the United States and/or other countries.

© DTS, Inc. All Rights Reserved.

THX 和 THX 徽标是 THX Ltd. 在美国和其他国家 / 地区注册的商标。

THX and the THX logo are trademarks of THX Ltd., registered in the United States and other countries.

The product with the Hi-Res Audio logo is conformed to Hi-Res Audio standard defined by Japan Audio Society. The logo is used under license from Japan Audio Society.

HDMI、HDMI 高清晰度多媒体接口以及 HDMI 标志是 HDMI Licensing Administrator, Inc. 在美国和其他国家的商标或注册商标。

<AVC>

根据 AVC 专利组合授权，准许本产品用于消费者的个人用途或不获得报酬的其他用途，用于 (i) 遵照 AVC 标准 (“AVC Video”) 编码视频，和 / 或 (ii) 解码由从事个人活动的消费者编码的 AVC 视频，和 / 或解码从经授权提供 AVC 视频的视频供应商处获得的 AVC 视频。任何其他用途均未获得许可或予以默示。可从 MPEG LA, LLC. 获得更多信息。请访问 <http://www.mpegla.com>

<VC-1>

根据 VC-1 专利组合授权，准许本产品用于消费者的个人及非商业用途，用于 (i) 遵照 VC-1 标准 (“VC-1 Video”) 编码视频，和 / 或 (ii) 解码由从事个人及非商业性活动的消费者编码的 VC-1 视频，和 / 或解码从经授权提供 VC-1 视频的视频供应商处获得的 VC-1 视频。任何其他用途均未获得许可或予以默示。可从 MPEG LA, LLC. 获得更多信息。请访问 <http://www.mpegla.com>

“DVD Logo” 是 DVD Format/Logo Licensing Corporation 的商标。

“Wi-Fi®”、“Miracast®”、和 “Wi-Fi Direct®” 是 Wi-Fi Alliance® 的注册商标。“Wi-Fi Protected Setup™”、和 “WPA™” 是 Wi-Fi Alliance® 的注册商标。

Windows 是 Microsoft Corporation 在美国和其他国家的商标或注册商标。

“Android” 是 Google LLC 的商标。

Adobe 是 Adobe Systems Incorporated 在美国和 / 或其他国家的商标或注册商标。

HDR10+™ 标志是 HDR10+ Technologies, LLC 的商标。

2004 年至 2014 年 Verance Corporation 版权所有。Cinavia™ 是 Verance Corporation 的商标。受美国专利第 7,369,677 号和根据 Verance Corporation 授权已批准和待审批世界专利的保护。保留所有权利。

本产品包含以下软件：

- (1) Panasonic Entertainment & Communication Co., Ltd. 独自开发的软件，
- (2) 第三方拥有并授权给 Panasonic Entertainment & Communication Co., Ltd. 的软件，
- (3) 符合 GNU General Public License Version 2.0 (GPL V2.0) 许可的软件，
- (4) 符合 GNU LESSER General Public License Version 2.1 (LGPL V2.1) 许可的软件，和 / 或
- (5) 根据 GPL V2.0 和 / 或 LGPL V2.1 允许使用的软件以外的开源软件。

分发 (3) - (5) 的软件希望会有用，但没有任何形式的保证，也没有对适销性或对于特定目的的适合性的暗示保证。请参阅播放机设置菜单中显示的详细的条款与条件。

本产品销售后至少 3 年，Panasonic 会向通过下述联系信息联系我们的任何第三方，在 GPL V2.0、LGPL V2.1 或其他有此约束力的许可证以及各自的版权声明的使用许可条件下，以不超过实际执行源代码分发的费用，分发相应源代码的完整机器可读副本。

联系信息：
oss-cd-request@gg.jp.panasonic.com

源代码和版权声明也可以在下面的网站上自由获取。
<https://panasonic.net/cns/oss/>

(1)MS/WMA

本产品受 Microsoft Corporation 和第三方的某些知识产权保护。如果没有 Microsoft 或有限权的 Microsoft 的子公司和第三方的许可，禁止在本产品以外使用或分发上述技术。

(2)MS/PlayReady/ 最终产品标签

本产品包含受 Microsoft 的某些知识产权保护的技术。如果没有 Microsoft 的适当的许可，禁止在本产品以外使用或分发本技术。

(3)MS/PlayReady/ 最终用户通知

内容所有者使用 Microsoft PlayReady™ 内容访问技术保护包括受版权保护的内容在内的知识财产。本设备使用 PlayReady 技术访问受 PlayReady 保护的内容和 / 或受 WMDRM 保护的内容。如果设备无法对内容使用正确强制执行限制，内容所有者可能会要求 Microsoft 撤销设备使用受 PlayReady 保护的内容的能力。撤销不会影响不受保护的内容或受其他内容访问技术保护的内容。内容所有者可能会要求您升级 PlayReady 以访问他们的内容。如果拒绝升级，您将无法访问需要升级的内容。

(4)Vorbis, FLAC, WPA Supplicant

选择了初始设定菜单中的“软件授权”时，会显示软件许可。(⇒ 35)



注意 - 打开时有2类可见及不可见激光辐射。避免光束照射。

(产品内部)

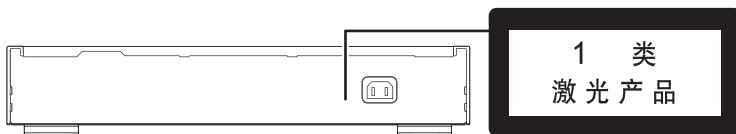

产品中有害物质的名称及含量

部件名称	有害物质					
	铅 (Pb)	汞 (Hg)	镉 (Cd)	六价铬 (Cr(VI))	多溴联苯 (PBB)	多溴二苯醚 (PBDE)
印刷电路板	×	○	○	○	○	○
外壳	○	○	○	○	○	○
机芯	○	○	○	○	○	○
光头	×	○	○	○	○	○
遥控器	×	○	○	○	○	○
AC电源线	○	○	○	○	○	○
电池(锰电池)	○	○	○	○	○	○

本表格依据SJ/T11364 的规定编制。

○：表示该有害物质在该部件所有均质材料中的含量均在GB/T 26572 规定的限量要求以下。

×：表示该有害物质至少在该部件的某一均质材料中的含量超出 GB/T 26572 规定的限量要求。

对于表示“×”的情况，属于欧盟 RoHS 指令的豁免项目。

3 与产品配套使用的电池(锰电池)的环保使用期限为3年。

松下娱乐互动株式会社(日本大阪) 监制
中国华录·松下电子信息有限公司 制造 中国制造
本产品按照企业标准: **Q/ZHM 0001** 设计制造
辽宁省大连高新技术产业园区七贤岭华路1号

Panasonic 官方网站: <http://panasonic.cn>
中国华录·松下电子信息有限公司网址:
<http://chpavc.panasonic.cn>

Panasonic 客户咨询服务中心: 4008-811-315

Ⓒ

TQBS0378-2
F0120HA2122

发行: 2020年1月