

Panasonic®

Felhasználói kézikönyv Blu-ray™ lemez lejátszó

Modellszám: **DP-UB9000**



ULTRAHD™
Blu-ray



A firmware frissítése

A Panasonic folyamatosan dolgozik a készülék firmware fejlesztésén, hogy vásárlóink mindig a legújabb technológiát élvezhessék. Panasonic azt javasolja Önnek, azonnal végezze el a firmware frissítését, ha erről értesítést kap.
További részletek itt "A firmware frissítése" (⇒ 19) vagy <https://panasonic.jp/support/global/cs/> (Ez az oldal angol nyelvű.)

Köszönjük, hogy ezt a terméket választotta.

Mielőtt használatba venné a terméket, olvassa el figyelmesen az utasításokat; őrizze meg a kézikönyvet a jövőbeli használat céljából.

Övintézkedések

FIGYELEM

Készülék

A tűzveszély, áramütés vagy a terméksérülés kockázatának csökkentése érdekében,

- Ügyeljen arra, hogy a készüléket ne érje eső, nedvesség, csepegő vagy felfröccsenő folyadék.
- Ügyeljen arra, hogy ne kerüljön folyadékkal teli tárgy (pl. váza) a készülék tetejére.
- Csak az ajánlott tartozékokat használja.
- Ne távolítsa el a burkolatokat.
- Ne próbálja meg a készülék javítását maga elvégezni.
- Bizba a javítást megfelelő szakszervizre.
- Ügyeljen arra, hogy ne kerüljenek fémtárgyak a készülék belsejébe.
- Ne tegyen nehéz tárgyakat a készülékre.

Hálózati csatlakozókábel

A tűzveszély, áramütés vagy a terméksérülés kockázatának csökkentése érdekében,

- Ügyeljen arra, hogy a hálózati feszültség megfeleljen a készüléken feltüntetett feszültség értékének.
- Teljesen dugja be a hálózati csatlakozót a konnektorba.
- Tilos a hálózati zsinórt meghúzni, meghajlítani vagy nehéz tárgyakkal terhelni.
- Tilos nedves kézzel nyúlni a hálózati csatlakozóhoz.
- A konnektorból való kihúzásakor határozottan fogja meg a hálózati csatlakozót.
- Ne használjon sérült hálózati csatlakozót vagy konnektort.

A készülék leválasztására a tápcsatlakozó dugója szolgál.

A készüléket úgy kell beszerelni, hogy a tápcsatlakozó dugóját azonnal ki lehessen húzni az aljzatból.

Apró tárgy

A lenyelés kockázatának elkerülése érdekében az elemek gyermekektől távol tartandók.

VIGYÁZAT

Készülék

- A készülék lézersugarat használ. Ha a készüléket másképpen használja és kezeli, mint ahogy az a használati útmutatóban le van írva, veszélyes sugárzás léphet fel.
- Ne tegyen a készülékre nyílt lángú tűzforrást (pl. égő gyertyát).
- A mobiltelefonok miatt használat közben a készüléknél rádióinterferenciás zavar léphet fel. Ilyen interferencia előfordulása esetén jobban el kell különíteni egymástól a készüléket és a mobiltelefont.
- A készülék használata mérsékelt égővi időjárási viszonyokra van tervezve.
- Használat során a készülék egyes részei felforrósodhatnak. A készülék mozgatása vagy tisztítása esetén húzza ki a hálózati csatlakozókábelt és várjon legalább 3 percet.

Elhelyezés

Helyezze a készüléket sima felületre.

A tűzveszély, áramütés vagy a terméksérülés kockázatának csökkentése érdekében,

- Tilos a készüléket könyvespolcon, beépített szekrényben vagy más zárt térben felállítani vagy elhelyezni. Gondoskodjon a készülék megfelelő szellőzéséről.
- Ne zárja el a készülék szellőzőnyílásait újsággal, asztalterítővel, függönnyel vagy hasonló tárgyakkal.
- Tilos a készüléket erősítőre/vevőkészülékre vagy felforrósodó berendezésre helyezni. A hő ugyanis károsíthatja a készüléket.
- Tilos a készüléket közvetlen napfény, magas hőmérséklet, nagy páratartalom vagy erős rázkódás hatásának kitenni.

Elemek

Az elemek helytelen kezelése az elektrolit kifolyását eredményezheti és tüzet okozhat.

- Helytelen behelyezése esetén az elem felrobbanhat. A cseréhez csak a gyártó által ajánlott típusú elemet szabad használni.
- Az elemek leesejtése előtt forduljon a helyi hatóságokhoz vagy kereskedőjéhez, és érdeklődjön az ártalmatlanítás megfelelő módjáról.
- Soha ne használjon egyszerre régi és új, illetve különböző típusú elemeket.
- Ne hevítse vagy tegye ki nyílt lángnak.
- Ne hagyja sokáig autóban közvetlen napfénynek kitett helyen az elem(ek)e(t) akkor, ha az ajtók és ablakok zárva vannak.
- Ne szerelje szét és ne zárja rövidre.
- Tilos az alkáli vagy mangán elemek feltöltése.
- Ne használja az elemeket, ha a borításuk levált.

Vegye ki az elemeket, ha hosszabb időn át nem akarja használni a távvezérlőt. Hűvös, sötét helyen tárolja az elemeket.

A jogosulatlanul másolt tartalmak használatának korlátozása

A készülék a következő technológiát alkalmazza a szerzői jogok védelméhez.

Cinavia információk

Ez a termék Cinavia technológiát alkalmaz egyes kereskedelmi célra készült filme és videók, valamint a hozzájuk tartozó hangsáv jogosulatlan másolatainak felhasználási korlátozása céljából.

Amikor a készülék egy jogosulatlan másolat tiltott használatát észleli, üzenet jelenik meg és a lejátszás vagy másolás megszakad.

A Cinavia technológiával kapcsolatos további információkkal a Cinavia Online Consumer Information Center szolgál a <http://www.cinavia.com> oldalon. Ha Ön további információkat szeretne kapni a Cinavia céggel kapcsolatban postai úton, küldjön egy levelezőlapot a saját levélcímével ide: Cinavia Consumer Information Center, P.O. Box 86851, San Diego, CA, 92138, USA.

A készülék leselejtezése vagy továbbadása

Előfordulhat, hogy a készülék megőrzi a felhasználói beállítások információit. Ha Ön leselejtezés vagy továbbadás útján kíván megválni a készüléktől, akkor a felhasználói beállítások törlése érdekében állítson vissza mindent a gyári előbeállításokra. (⇒ 37, "Minden beállítás visszaállítása a gyári értékre.")

- Lehet, hogy a készülék memóriája megőrizte a működési előzményeket.

Tájékoztató felhasználók számára az elhasználtott készülékek, szárazelemek és akkumulátorok begyűjtéséről és ártalmatlanításáról.

Csak az Európai Unió és olyan országok részére, amelyek begyűjtő rendszerekkel rendelkeznek



A termékeken, a csomagoláson és/vagy a kísérő dokumentumokon szereplő szimbólumok azt jelentik, hogy az elhasználtott elektromos és elektronikus termékeket, szárazelemeket és akkumulátorokat tilos az általános háztartási hulladékkal keverni.

Az elhasználtott készülékek, szárazelemek és akkumulátorok megfelelő kezelése, hasznosítása és újrafelhasználása céljából, kérjük, hogy a helyi törvényeknek, megfelelően juttassa el azokat a kijelölt gyűjtőhelyekre.

E termékek, szárazelemek és akkumulátorok előírászerű ártalmatlanításával Ön hozzájárul az értékes erőforrások megővéséhez, és megakadályozza az emberi egészség és a környezet károsodását.

Amennyiben a begyűjtéssel és újrafelhasználással kapcsolatban további kérdése lenne, kérjük, érdeklődjön a helyi önkormányzatnál.

E hulladékok szabálytalan elhelyezését a nemzeti jogszabályok büntethetik.



Megjegyzés a szárazelem- és akkumulátor-szimbólummal kapcsolatban (alsó szimbólumpéldáj):

Ezek a szimbólumok kémiai szimbólummal együtt alkalmazhatók. Ebben az esetben teljesíti az EU irányelvnek vegyi anyagra vonatkozó követelményét.

Mire kell figyelni a wireless LAN csatlakoztatásnál

A készülék használatára az alábbi korlátozások vonatkoznak. A készülék használata előtt olvassa el ezeket a korlátozásokat. A Panasonic semmilyen felelősséget nem vállal az olyan károkért, amelyek a fenti korlátozások be nem tartása, illetve bármilyen más eszközhasználati körülmény miatt következnek be.

- A rádióhullámokon keresztül továbbított és fogadott adatokat mások befoghatják és figyelhetik.
- A készülék kényes elektronikus alkatrészekből áll. Használja rendeltetészerűen a készüléket, és ügyeljen az alábbiak betartására:
 - Ne tegye ki a készüléket magas hőmérsékletnek vagy közvetlen napfénynek.
 - Ne hajlítsa meg, illetve ne tegye ki a készüléket erős ütéseknek.
 - Ne érje a készüléket nedvesség.
 - Semmilyen módon ne szerelje szét vagy módosítsa a készüléket.

Megfelelőségi Nyilatkozat (DoC)

Ezennel a, "Panasonic Entertainment & Communication Co., Ltd." kijelenti, hogy a jelen termék kielégíti az 2014/53/EU Irányelv létfonosságú követelményeit és más vonatkozó rendelkezéseit.

A vásárlók letölthetik az RE termékek eredeti DoC másolatát a DoC szerverünkről:

<http://www.ptc.panasonic.eu>

A hivatalos képviselő elérhetősége:

Panasonic Marketing Europe GmbH, Panasonic Testing Centre, Winsbergring 15, 22525 Hamburg, Németország
A 5,15 - 5,35 GHz sáv tartományt csak az alábbi országok korlátozzák beltéri használatra.

AT	BE	BG	CZ	DK	EE	FR	DE	IS	IE	IT
EL	ES	CY	LV	LI	LT	LU	HU	MT	NL	NO
PL	PT	RO	SI	SK	TR	FI	SE	CH	UK(NI)	HR

Wireless típus	Frekvenciasáv	Maximális teljesítmény (dBm e.i.r.p.)
WLAN	2412-2472 MHz	20 dBm
	5180-5320 MHz	23 dBm
	5500-5700 MHz	23 dBm

Tartalomjegyzék

Övintézkedések	2
--------------------------	---

Kezdeti lépések

Tartozék	5
A készülék és a hordozók ápolása	5
Lejátszható hordozók	6
A kezelőszervek ismertetése	8
Csatlakoztatás TV-hez	10
Erősítő/vevőkészülék csatlakoztatása	11
Csatlakozás a hálózathoz	17
Beállítás	18

Lejátszás

Menü HOME	20
Lejátszás	20
Otthoni hálózat	23
Hálózati szolgáltatás használata	25
VIERA Link	26
Opciók menü	27

Hivatkozások

Setup menü	30
Hibaelhárítási útmutató	37
Specifikációk	43
Licencek	46

Ultra HD Blu-ray lemez lejátszásához magas dinamikatartománnyal (HDR)

Ha megjelenik egy üzenet magas dinamikatartomány (High Dynamic Range – HDR) kompatibilitási problémáról Ultra HD Blu-ray lemez lejátszása közben, kérjük ellenőrizze TV-készüléke beállításait az alábbi módon.

Példa az üzenetre:

“This player is not connected to a High Dynamic Range (HDR) compatible TV.”

- 1) 4K/High Dynamic Range (HDR) kompatibilis és 2015-ben vagy később megjelent Panasonic TV használata esetén engedélyezze a HDR beállítást a tévén. (Tévéttől függően előfordulhat, hogy ez a beállítás nem elérhető. A részletek a TV kezelési útmutatójában találhatóak.)
- 2) Ha nem Panasonic tévékészüléket használ, de az kompatibilis a 4K és magas dinamikatartomány (HDR) technológiákkal, kérjük, tájékozódjon a tévé használati utasításában.
- 3) Ha magas dinamikatartományú (HDR) lemezt játszik le a magas dinamikatartomány (HDR) funkciót nem támogató tévékészüléken, a lemez akkor is lejátszható (nem HDR minőségben), ha megjelenik az üzenet.

ADATVÉDELMI POLITIKA (kivonat)

Amint Ön csatlakozik a készülékével az internethez, a Panasonic Entertainment & Communication Co., Ltd. (székhely: 1-10-12 Yagumo-higashi-machi, Moriguchi City, Osaka 570-0021, Japán) olyan személyes adatokat gyűjt automatikusan az Ön készülékéről, mint az IP cím és/vagy a készülékazonosító. Ezt annak érdekében tesszük, hogy védjük az ügyfeleinket és a Szolgáltatásunk integritását, valamint a Panasonic jogait és tulajdonát. Ezen adatkezeléssel összefüggésben Önt megilleti a hozzáféréshez, a kijavításhoz, és a tiltáshoz való jog, továbbá bizonyos körülmények esetén a törléshez, az adatkezelés korlátozásához és az adathordozhatósághoz való jog, valamint, hogy kifogással éljen az adatkezelés más formáival szemben. Amennyiben érvényesíteni kívánja valamely említett jogát és/vagy ezzel kapcsolatban többet szeretne megtudni személyes adatainak kezeléséről, kérjük, tanulmányozza az adatvédelmi szabályzatunk teljes szövegét, amelyet az eszköze támogatási oldalán, a <http://av.jpn.support.panasonic.com/support/global/cs/bd/privacy/> címen érhet el, vagy vegye fel a kapcsolatot velünk az eszköze dobozában fellelhető Páneurópai Jótállásban található ügyfél kommunikációs/támogatási számunkon vagy címünkön keresztül annak érdekében, hogy elküldhessük Önnek az adatvédelmi szabályzatunk teljes szövegét.

Tartozék

A készülék használatba vétele előtt ellenőrizze a mellékelt tartozékokat.

- 1 Távvezérlő
(N2QAYA000172)
- 2 Távvezérlő elemek
- 1 Hálózati csatlakozókábel



- Az ebben a felhasználói kézikönyvben közölt termékszámok a 2018. augusztus állapotot tükrözik. Ezek módosulhatnak.
- Más berendezéshez ne használja a hálózati csatlakozókábelt.

■ A távvezérlő használata

Az elemek behelyezését úgy végezze, hogy a (+ és -) pólus megegyezzen a távvezérlő jelzéseivel.

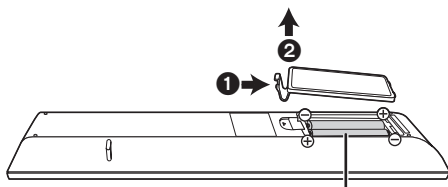

R03/LR03, AAA
(Alkáli-mangán elemek)

Irányítsa a készüléken levő távvezérlőjel-érzékelőre.
(⇒ 9)

A készülék és a hordozók ápolása

■ Az egységet puha, száraz ruhával tisztítsa

- Soha ne használjon alkoholt, festékkihígítót vagy benzint az egység tisztításához.
- Mielőtt vegykezelt törölruháat használna, figyelmesen olvassa el a törölruha utasítását.

■ A készülék lencséje

Használja a lencsetisztítót (nem tartozék) a készülék lencséjének tisztításához.

■ Lemezek tisztítása

HELYES

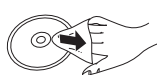

HELYTELEN









Törölje át nedves ruhával, majd törölje át száraz ruhával.

■ Lemezkezelési intelmek

- A lemezeket a szélénél fogja meg, hogy elkerülje a lemez karcolódás vagy ujjnyomok által okozott károsodását.
- Ne ragasszon címkét vagy matricát a lemezekre.
- Ne használjon lemeztisztító spray-t, benzint, hígítót, sztatikus elektromosság ellen védő folyadékot vagy egyéb oldószert.
- Ne használja a következő lemezeket:
 - Ha a lemez felülete ragad, eltávolított matrica vagy címke következtében (kölcsonzótt lemez, stb.).
 - Erősen hajlott vagy repedt lemezeket.
 - Szabálytalan alakú, például szív alakú lemezeket.

Lejátszható hordozók

Eszköz	Hordozó jelzések	Eszköztípusok	Tartalom formátumok
BD		Ultra HD Blu-ray*1*2	Videó
		BD-Video	Videó
		BD-RE BD-RE DL	Videó, JPEG, MPO
		BD-R BD-R DL	Videó, MKV, JPEG, MPO
DVD		DVD-Video	Videó
		DVD-R	Videó, AVCHD, MKV, JPEG, MPO, AAC, AIFF, ALAC, DSD (DFF, DSF), FLAC, MP3, WAV, WMA
		DVD-R DL	
		DVD-RW	Videó, AVCHD
	—	+R/+RW/+R DL	
CD		Zenei CD	Zenei [CD-DA]
	—	CD-R CD-RW	MKV, JPEG, MPO, AAC, AIFF, ALAC, FLAC, MP3, Zenei [CD-DA], WAV, WMA
USB	—	USB eszköz (max. 4 TB)	AVCHD, AVCHD 3D, MKV, MP4, MPEG2, JPEG, MPO, AAC, AIFF, ALAC, DSD (DFF, DSF), FLAC, MP3, WAV, WMA

- A lejátszható tartalom típusáról a 7 és 43. oldalon található információk.

*1 Lásd "Ultra HD Blu-ray használata" (⇒ 22)

*2 Hacsak másként nincs jelezve, a BD-Video tartalom az Ultra HD Blu-ray tartalmat is magában foglalja a jelen felhasználói kézikönyvben.

■ A készülékkel nem lejátszható lemezek

Bármely más nem támogatott vagy a fentiekben nem felsorolt lemez.

- DVD-RAM
- Super Audio CD
- Photo CD
- DVD-Audio
- Video CD és Super Video CD
- HD DVD

■ Régiókezelési információk

A készülék az alábbi régiókódok, például "ALL" szerinti BD-Video/DVD-Video lemezeket tudja lejátszani:

Példa: BD-Video DVD-Video



■ Lezárás

A felvevővel rögzített DVD-R/RW/R DL, +R/+RW/+R DL és CD-R/RW lemezek csak akkor játszhatók le ezen a készüléken, ha azokat a felvevővel előbb lezárták. Olvassa el a felvevő útmutatóját.

■ BD-Video

A készülék támogatja a BD-Video lemezeknél alkalmazott magas bitrátájú hangot (Dolby® Digital Plus, Dolby® TrueHD, DTS-HD® High Resolution Audio és DTS-HD® Master Audio).

■ 3D

3D videók és 3D állóképek lejátszása akkor lehetséges, ha a készülék High Speed HDMI kábellel csatlakozik egy 3D kompatibilis televízióhoz.

■ Zenei CD

A CD-DA specifikációknak (másolásvédett CD-k) nem megfelelő CD-k esetében nem garantálható a működés és a hangminőség.

■ USB eszköz

- Csatlakoztasson egy USB eszközt, amíg a HOME menü látható.
- A készülék nem garantálja az összes USB eszköz csatlakoztathatóságát.
- A készülék nem támogatja az USB eszközök töltését.
- A készülék támogatja a FAT12, FAT16, FAT32 és NTFS fájlrendszereket.
- A készülék előlapján lévő USB port az USB 2.0 High Speed, míg a hátlapon lévő USB port az USB 3.0 Super-Speed támogatású szabványt támogatja.
- A készülék hátlapján lévő USB port a FAT32 és NTFS típusú fájlrendszerben formattált merevlemez támogatja. Ha nem sikerül a merevlemez felismerése, akkor előfordulhat, hogy nem lesz a merevlemeznek áramellátása. Külső forrásból gondoskodjon áramról.
- Két USB eszköz egyidejű használata nem lehetséges. (⇒ 38)
- Egy USB eszközön tárolt 4K videók lejátszásához használja a készülék hátlapján lévő USB 3.0 portot és az USB 3.0 szabványnak megfelelő USB eszközt.

■ BD-RE, BD-R

Előfordulhat, hogy a készülék nem tudja helyesen lejátszani annak a videónak a hangját, amelyet több nyelven rögzítettek lemezre Blu-ray felvevővel.



- A hordozó típusától, a rögzítési körülményektől, a rögzítési módszertől és a fájlok létrehozásától függően egyes esetekben előfordulhat, hogy nem lehet lejátszani a fenti hordozókat.
- A lemez gyártója képes szabályozni a lemez lejátszhatóságát. Így előfordulhat, hogy Ön nem mindig a jelen útmutató szerint tudja szabályozni a lejátszást. Olvassa el figyelmesen a lemez útmutatóját.

A kezelőszervek ismertetése

■ Távvezérlő

Ha más Panasonic eszközök reagálnak a készülék távvezérlőjére, változtassa meg a távvezérlő kódját. (⇒ 36)

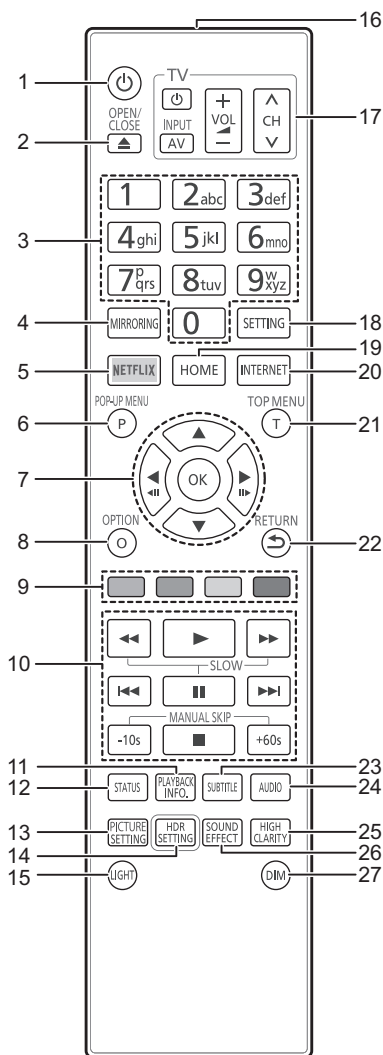

- 1 A készülék be- és kikapcsolása
- 2 A lemeztálcát nyitása vagy zárása (⇒ 9)
- 3 Címzámok kiválasztása stb./Számok vagy karakterek beírása
- 4 A Mirroring képernyő megjelenítése (⇒ 23)
- 5 A NETFLIX képernyő megjelenítése (⇒ 25)
- 6 Felugró menü mutatása (⇒ 21)
- 7 [▲, ▼, ◀, ▶]: Kiemelés mozgatása a kiválasztáshoz
[OK]: Kiválasztás megerősítése
(◀|||▶): Képkockáról képkockára (⇒ 21)
- 8 Opció menü mutatása (⇒ 27)
- 9 Színgombok (piros, zöld, sárga, kék)
A képernyőtől függően különböző célokra használható
- 10 Alap lejátszásvezérlő gombok (⇒ 20)
- 11 "Playback Information Window" mutatása (⇒ 21)
- 12 Állapotüzenetek mutatása (⇒ 21)
- 13 "Picture Settings" mutatása (⇒ 28)
- 14 "HDR Setting" mutatása (⇒ 21)
- 15 Távvezérlő gombok kivilágítása
- 16 A távvezérlőjel továbbítása
- 17 TV üzemeletetés gombok
A készülék távvezérlőjével a Panasonic TV vezérlése is lehetséges. A TV-től függően előfordulhat, hogy egyes gombok nem működnek.
- 18 Setup menü mutatása (⇒ 30)
- 19 A HOME menü megjelenítése (⇒ 20)
- 20 Network Service Home képernyő megjelenítése (⇒ 25)
- 21 Főmenü mutatása (⇒ 21)
- 22 Visszatérés az előző képernyőre
- 23 "Subtitles"/"Subtitle Settings" mutatása (⇒ 27)
- 24 Soundtrack váltása (⇒ 21)
- 25 "High Clarity Sound" beállítás váltása (⇒ 29)
- 26 "Sound Effects" beállítás váltása (⇒ 29)
- 27 Fényerőváltás a készülék kijelzőjén (⇒ 36)

■ Elülső

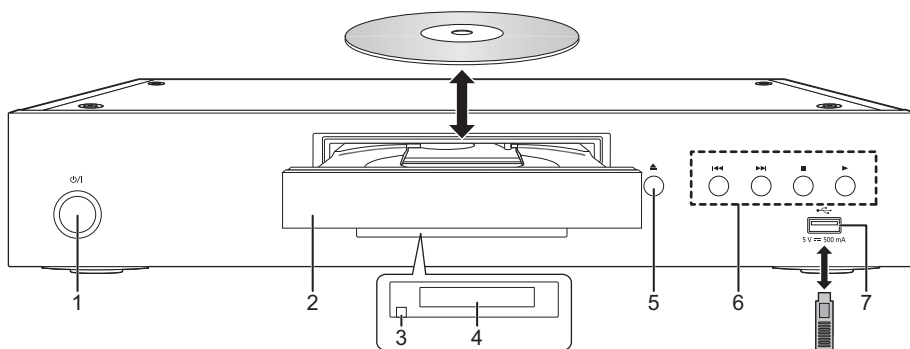

- | | |
|---|---|
| <p>1 Készletlét/be kapcsoló (⏻/⏪) (⇒ 18)
Nyomja meg ezt a gombot, hogy az egységet bekapcsolts állapotról készletlét állapotra kapcsolja vagy fordítva. Az egység még készletlét üzemmódban is fogyaszt kisebb mennyiségű energiát.</p> <p>2 Lemeztálca</p> <p>3 Távvezérlőjel-érzékelő
Hatótávolság: kb. 7 m
Szög: Kb. 20° fel és le, 30° balra és jobbra</p> | <p>4 Kijelzés</p> <p>5 Lemeztálca nyitás/zárás gomb</p> <p>6 Alap lejátszásvezérlő gombok (⇒ 20)</p> <p>7 USB port (5 V DC 500 mA)
Ez a port támogatja az USB 2.0 High Speed eszközt.</p> |
|---|---|

VIGYÁZAT

Tilos bármilyen tárgyat a készülék elé tenni. Nyitásakor ugyanis a lemeztálca a tárgyknak ütődhet és emiatt megsérülhet.



- A hordozó behelyezések fontos, hogy a helyes pozíció, vagyis hogy a megfelelő oldal nézzen felfelé.
- Ha Ön egy Panasonic terméket USB-kábellel csatlakoztat, a csatlakoztatott berendezésen megjelenhet a beállítási képernyő. A részletekért olvassa el a csatlakoztatott berendezés útmutatóját.

■ Hátdoldal

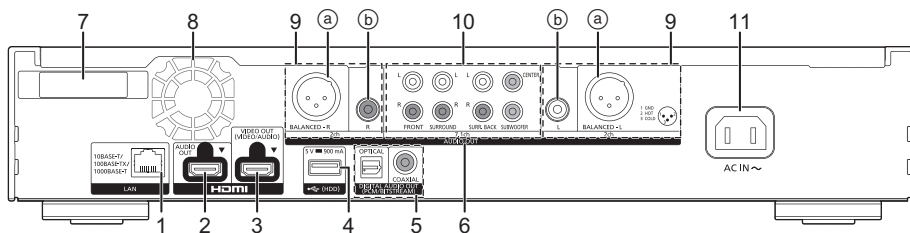

- | | |
|--|---|
| <p>1 LAN port (⇒ 17)</p> <p>2 HDMI AUDIO OUT aljzat (⇒ 11)</p> <p>3 HDMI VIDEO OUT aljzat (⇒ 10)</p> <p>4 USB port (HDD) (5 V DC 900 mA)
Ez a port USB 3.0 szupersebesség támogatású.</p> <p>5 DIGITAL AUDIO OUT aljzat (OPTICAL/COAXIAL aljzat) (⇒ 12)</p> <p>6 Analóg AUDIO OUT aljzatok (⇒ 12)</p> <p>7 Vezeték nélküli LAN antenna</p> <p>8 Hűtőventilátor</p> | <p>9 2ch AUDIO OUT aljzatok (⇒ 12)
a) BALANCED aljzatok
b) AUDIO OUT aljzatok</p> <p>10 7.1ch AUDIO OUT aljzatok (⇒ 13)</p> <p>11 AC IN aljzat (~) (⇒ 10)</p> |
|--|---|

A terméken látható szimbólumok jelentése a következő:

~	AC
---	DC
	II-es osztályú berendezés (Kettős szigeteléssel kialakított termék.)

Csatlakoztatás TV-hez

4K képek lejátszása lehetséges, ha a készülékhez 4K kompatibilis TV csatlakozik.

- Mielőtt bármilyen csatlakoztatást végezne, válassza le az összes készüléket az elektromos hálózatról. (Az összes csatlakozás elvégzése után kösse be a hálózati csatlakozókábelt.)
- Használja a nagysebességű HDMI kábeleket. Nem HDMI kompatibilis kábelek használata nem lehetséges.
- Készlet módnál a készülék kikapcsolt állapotban is fogyaszt némi áramot (⇒ 43) a hálózatról. Energiatakarékosságból a készüléket le kell csatlakoztatni a hálózatról, ha hosszabb időn át nem használják.

■ 4K kimenet használata

- 4K minőségű (50p/60p) képekhez egy 18 Gbps adatforgalmat támogató HDMI kábel szükséges. 1080p vagy 24p (4K) jel kiadása esetén használjon 5,0 méteres vagy rövidebb HDMI kábeleket. Panasonic HDMI kábel használata javasolt.
- Ha a készülék 4K kompatibilis TV-hez csatlakozik és megtörténik a “Easy Settings” elvégzése, akkor automatikusan 4K (50p/60p) kerül kiválasztásra. (⇒ 18, 36)
- 4K/HDR formátumú Ultra HD Blu-ray tartalom nézéséhez csatlakozzon olyan eszköz HDMI aljzatához, amelyik támogatja a HDCP2.2, 4K (50p/60p) 4:4:4 szabványt, és az Ultra HD Blu-ray szabványoknak megfelelő HDR jeleket.

Kép és hang lejátszása 4K kompatibilis TV-n

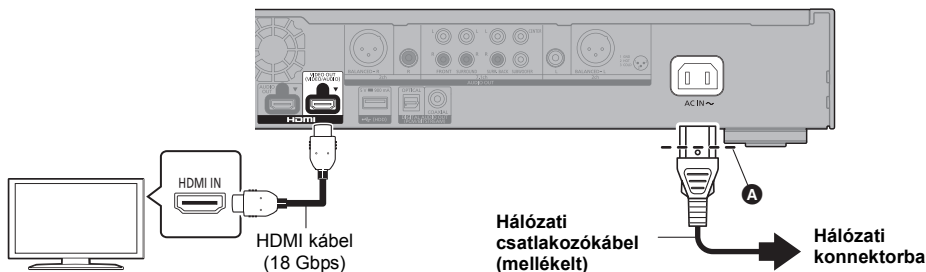

- A hálózati csatlakozókábelt egészen az **A** jelig, vagyis a kerek nyílás előtti pontig kell bedugni.

Beállítás

A következőket állítsa be a setup menüben (⇒ 30):

- A “HDMI(VIDEO) Output Mode” beállítása “Automatic (Video Only / Video+Audio)” legyen. (⇒ 30)
- A “HDMI(AUDIO) Output Mode” beállítása “Audio Only” legyen. (⇒ 30)

Erősítő/vevőkészülék csatlakoztatása

Lejátszás 4K kompatibilis TV-n (kép) és erősítőn (hang) keresztül

A HDMI AUDIO OUT aljzat használatakor telítettebb lesz a hangzás.
(A hangkimenet nagyfelbontású lesz.)

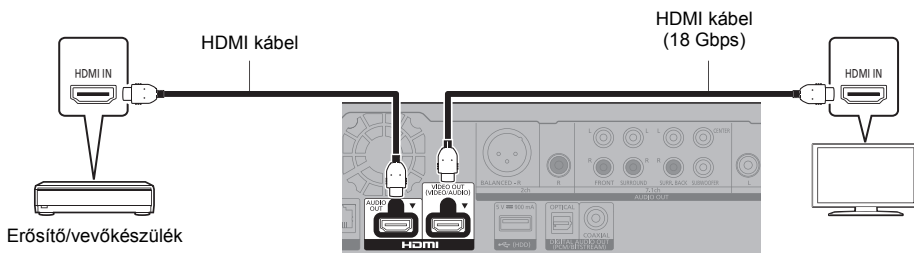

Beállítás

A következőket állítsa be a setup menüben (⇒ 30):

- A "HDMI(VIDEO) Output Mode" beállítása "Automatic (Video Only / Video+Audio)" legyen. (⇒ 30)
- A "HDMI(AUDIO) Output Mode" beállítása "Audio Only" legyen. (⇒ 30)
- Hang lejátszása TV-n
A "HDMI(VIDEO) Output Mode" beállítása "Video+Audio" legyen. (⇒ 30)



- A HDMI AUDIO OUT aljzat nem kompatibilis 4K kimenet és VIERA Link (⇒ 26) mellett.

Lejátszás 4K kompatibilis TV-n (kép) és 4K kompatibilis erősítőn (hang) keresztül

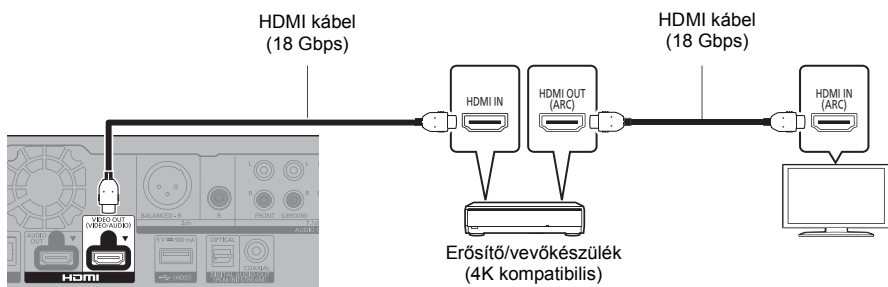

Beállítás

A következőket állítsa be a setup menüben (⇒ 30):

- A "HDMI(VIDEO) Output Mode" beállítása "Automatic (Video Only / Video+Audio)" legyen. (⇒ 30)
- A "HDMI(AUDIO) Output Mode" beállítása "Audio Only" legyen. (⇒ 30)



- Tudnivalók az ARC-ről:

Ha az adott TV vagy erősítő/vevőkészülék HDMI aljzatán nem szerepel az "ARC" jelzés (nem ARC-kompatibilis), akkor a TV hangjának erősítőn/vevőkészüleken keresztül hallgatásához egy optikai digitális kábellel vagy koax-kábellel is össze kell kötni az erősítőt/vevőkészüleket és a TV-t.

Hang lejátszása a DIGITAL AUDIO OUT/analog AUDIO OUT aljzatokba kötött erősítőn keresztül

Beállítás

A következőket állítsa be a setup menüben (⇒ 30):

- A "HDMI(VIDEO) Output Mode" beállítása "Automatic (Video Only / Video+Audio)" legyen. (⇒ 30)
- A "HDMI(AUDIO) Output Mode" beállítása "Audio Only" legyen. (⇒ 30)

- Hang lejátszása a OPTICAL/COAXIAL aljzatba vagy a 2ch AUDIO OUT aljzatokba kötött erősítőn keresztül:
A "Audio Output" beállítása "Off" legyen a "Advanced Settings" pontnál. (⇒ 31)
- Hang lejátszása a 7.1ch AUDIO OUT aljzatokba kötött erősítőn keresztül:
A "Analogue Multi Channel" beállítása "On" legyen. (⇒ 33)

OPTICAL/COAXIAL (DIGITAL AUDIO OUT)

(Nincs hangkimenet a HDMI OUT aljzattól.)

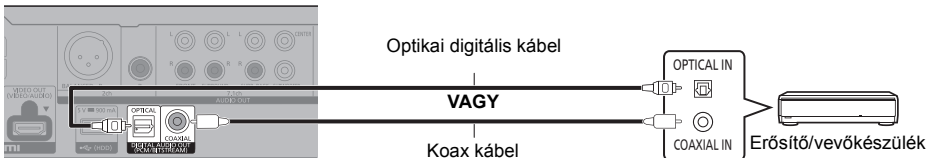

2ch AUDIO OUT (Analog AUDIO OUT)

BALANCED aljzatok

(Nincs hangkimenet a HDMI OUT aljzattól.)

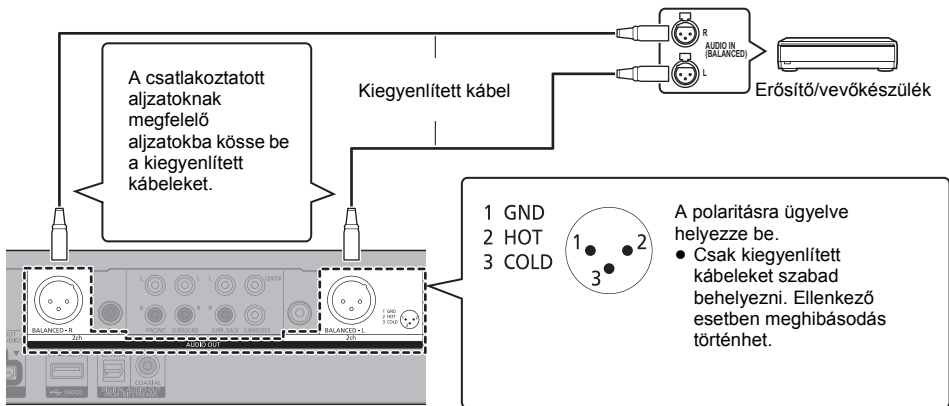

AUDIO OUT aljzatok

Az ugyanolyan színű aljzatokba csatlakoztassa.

(Nincs hangkimenet a HDMI OUT aljzattól.)

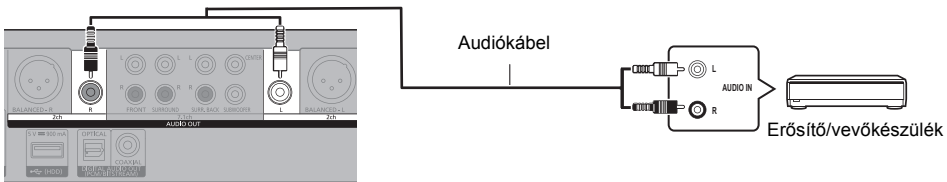

7.1ch AUDIO OUT (Analog AUDIO OUT)

A hangszóró presence és méret beállítása az adott környezet szerint történjen. (⇒ 33)
(Nincs hangkimenet a HDMI OUT aljzattól.)

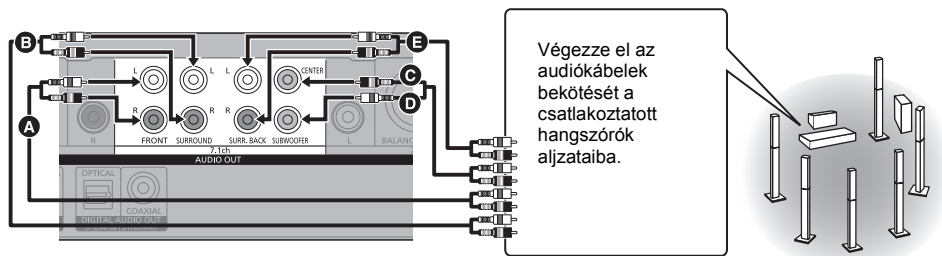

Kábel csatlakoztatások

- A** Elülső hangszóró (B/J)
- B** Háttér hangszóró (B/J)
- C** Közép hangszóró
- D** Mélynyomó
- E** Hátsó háttér hangszóró (B/J)
(Csak 7.1ch AUDIO OUT)

Erősítő csatlakoztatása 4K kompatibilis TV-hez

3D vagy 4K képek lejátszása lehetséges, ha a készülék 3D vagy 4K kompatibilis TV-hez csatlakozik.

- Ennél a csatlakozásnál legfeljebb 5.1ch támogatott.
- Egy TV és erősítő HDMI kábellel való összeköttetésekor mind a TV, mind az erősítő esetén ARC-kompatibilis aljzatokra van szükség. (⇒ 11, "Tudnivalók az ARC-ról")

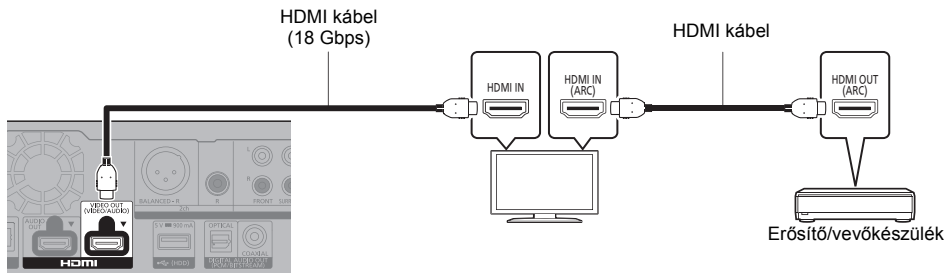

Beállítás

A következőket állítsa be a setup menüben (⇒ 30):

- A "HDMI(VIDEO) Output Mode" beállítása "Automatic (Video Only / Video+Audio)" legyen. (⇒ 30)
- A "HDMI(AUDIO) Output Mode" beállítása "Audio Only" legyen. (⇒ 30)

Videó lejátszása 4K kompatibilis TV-n keresztül úgy, hogy egy erősítő a HDMI AUDIO OUT aljzathoz és egy másik erősítő a DIGITAL AUDIO OUT/Analog AUDIO OUT aljzathoz csatlakozik

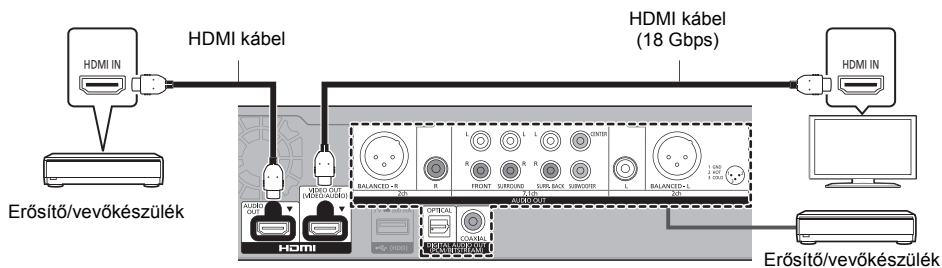

Beállítás

A következőket állítsa be a setup menüben (⇒ 30):

- A "HDMI(VIDEO) Output Mode" beállítása "Automatic (Video Only / Video+Audio)" legyen. (⇒ 30)
- A "HDMI(AUDIO) Output Mode" beállítása "Audio Only" legyen. (⇒ 30)
- Hang lejátszása a OPTICAL/COAXIAL aljzatba vagy a 2ch AUDIO OUT aljzatokba kötött erősítőn keresztül:
A "Audio Output" beállítása "Off" legyen a "Advanced Settings" pontnál. (⇒ 31)
- Hang lejátszása a 7.1ch AUDIO OUT aljzatokba kötött erősítőn keresztül:
A "Analogue Multi Channel" beállítása "On" legyen. (⇒ 33)
- Hang lejátszása TV-n
A "HDMI(VIDEO) Output Mode" beállítása "Video+Audio" legyen. (⇒ 30)



- Nem lehetséges az, hogy a HDMI AUDIO OUT aljzatba kötött erősítőn és a DIGITAL AUDIO OUT/Analog AUDIO OUT aljzatba kötött másik erősítőn keresztül egyidejűleg szóljon a hang.

Videó lejátszása 4K kompatibilis TV-n keresztül úgy, hogy egy 2K kompatibilis projektor és egy erősítő a DIGITAL AUDIO OUT/Analog AUDIO OUT aljzathoz csatlakozik

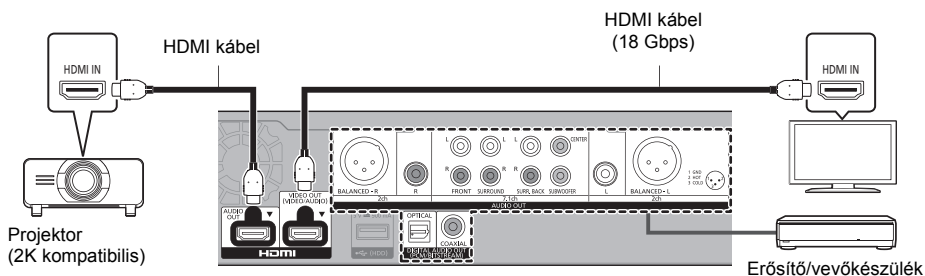

Beállítás

A következőket állítsa be a setup menüben (⇒ 30):

- A "HDMI(VIDEO) Output Mode" beállítása "Automatic (Video Only / Video+Audio)" legyen. (⇒ 30)
- A "HDMI(AUDIO) Output Mode" beállítása "Audio Only" legyen. (⇒ 30)
- Hang lejátszása a OPTICAL/COAXIAL aljzatba vagy a 2ch AUDIO OUT aljzatokba kötött erősítőn keresztül:
 - A "Audio Output" beállítása "Off" legyen a "Advanced Settings" pontnál. (⇒ 31)
- Hang lejátszása a 7.1ch AUDIO OUT aljzatokba kötött erősítőn keresztül:
 - A "Analogue Multi Channel" beállítása "On" legyen. (⇒ 33)
- Hang lejátszása TV-n
 - A "HDMI(VIDEO) Output Mode" beállítása "Video+Audio" legyen. (⇒ 30)
 - A "Audio Output" beállítása "On" legyen a "Advanced Settings" pontnál. (⇒ 31)
- Videó lejátszása projektoron
 - A "HDMI(AUDIO) Output Mode" beállítása "Video+Audio" legyen. (⇒ 30)
 - ("Video+Audio" kiválasztása esetén nem lehetséges 3D, 4K vagy HDR tartalom lejátszása a HDMI AUDIO OUT/ HDMI VIDEO OUT aljzaton keresztül.)

Videó lejátszása 4K kompatibilis TV-n úgy, hogy egy 2K kompatibilis projektor és egy erősítő a HDMI AUDIO OUT aljzathoz és egy másik erősítő a DIGITAL AUDIO OUT/Analóg AUDIO OUT aljzathoz csatlakozik

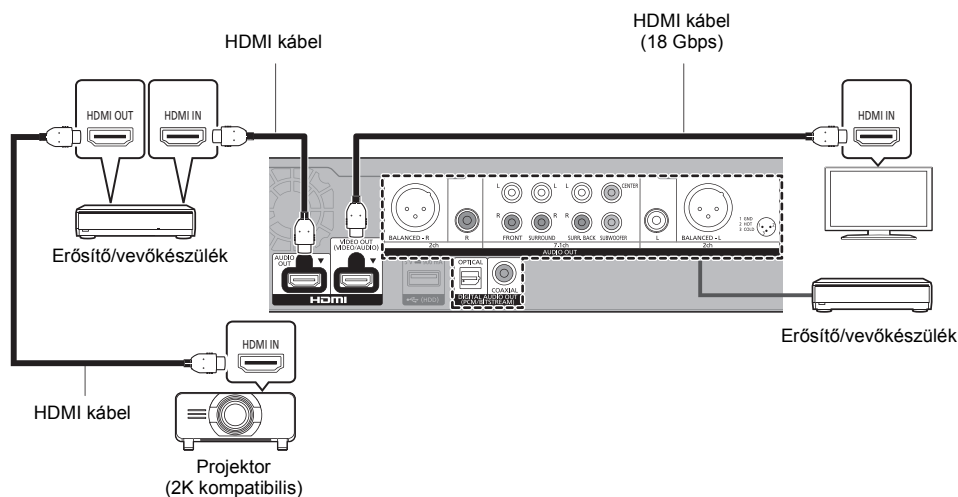

Beállítás

A következőket állítsa be a setup menüben (⇒ 30):

- A "HDMI(VIDEO) Output Mode" beállítása "Automatic (Video Only / Video+Audio)" legyen. (⇒ 30)
- A "HDMI(AUDIO) Output Mode" beállítása "Audio Only" legyen. (⇒ 30)
- Hang lejátszása a OPTICAL/COAXIAL aljzatba vagy a 2ch AUDIO OUT aljzatokba kötött erősítőn keresztül:
A "Audio Output" beállítása "Off" legyen a "Advanced Settings" pontnál. (⇒ 31)
- Hang lejátszása a 7.1ch AUDIO OUT aljzatokba kötött erősítőn keresztül:
A "Analogue Multi Channel" beállítása "On" legyen. (⇒ 33)
- Hang lejátszása TV-n
A "HDMI(VIDEO) Output Mode" beállítása "Video+Audio" legyen. (⇒ 30)
- Videó lejátszása projektoron
A "HDMI(AUDIO) Output Mode" beállítása "Video+Audio" legyen. (⇒ 30)
("Video+Audio" kiválasztása esetén nem lehetséges 3D, 4K vagy HDR tartalom lejátszása a HDMI AUDIO OUT/ HDMI VIDEO OUT aljzaton keresztül.)



- Nem lehetséges az, hogy a HDMI AUDIO OUT aljzatba kötött erősítőn és a DIGITAL AUDIO OUT/Analóg AUDIO OUT aljzatba kötött másik erősítőn keresztül egyidejűleg szóljon a hang.

Csatlakozás a hálózathoz

Az alábbi szolgáltatások csak szélessávú csatlakozás esetén használhatók.

- Firmware frissítés végezhető (⇒ 19)
- Élvezhető a BD-Live/Network Service (⇒ 22, 25)
- Elérhetővé válik egy másik eszköz (Otthoni hálózat) (⇒ 23)
- A készülék Direct Access támogatású és router nélkül képes vezeték nélkül kapcsolódni vezeték nélküli eszközökhöz. Ez a lehetőség az otthoni hálózat funkció stb. esetén használható ki jól. Nincs internet hozzáférés akkor, ha a kapcsolódás Direct Access útján történik. (⇒ 24)

A csatlakoztatás módját illetően tanulmányozza át a csatlakoztatott berendezéshez mellékelt útmutatót.

Mire kell figyelni a wireless LAN csatlakoztatásnál

Ez a készülék beépített wireless LAN funkcióval rendelkezik és wireless routerhez csatlakoztatható.

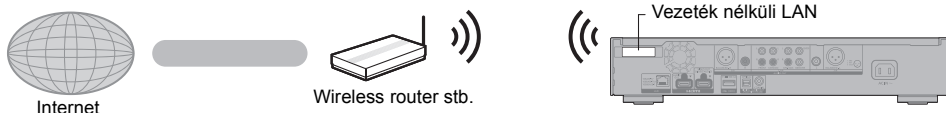

- A készülék nem kompatibilis a nyilvános wireless LAN szolgáltatásokkal.
- Fontos, hogy a vezeték nélküli LAN antenna ne érintkezzen a HDMI kábellel és más vezetékekkel. Ellenkező esetben kisebb lehet a rádiójel tartománya.
- USB-HDD használata esetén tegye azt minél távolabb a vezeték nélküli LAN antennától. Ellenkező esetben a rádiójel interferencia miatt a kommunikáció lassabb lehet vagy instabillá válhat.
- A wireless LAN csatlakoztatásra vonatkozó figyelmeztetések a 3. oldalon láthatók.

LAN kábel csatlakoztatás

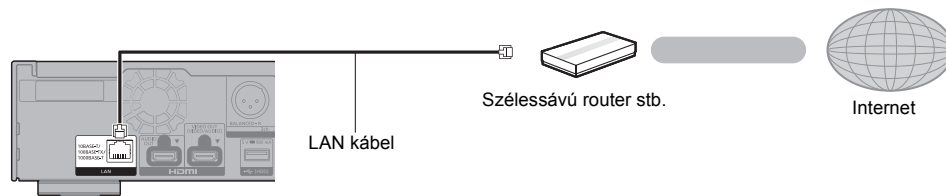

- A perifériás eszközök csatlakoztatásához használjon legalább 5e. kategóriájú egyenes LAN kábeleket (STP).
- Ha a LAN csatlakozóba a LAN kábeltől eltérő kábelt csatlakoztat, azzal károsíthatja az egységet.

Beállítás

A Setup menüben az alábbi beállítások bármikor elvégezhetők. (⇒ 34, 36)

Easy Settings

Az új lejátszó első csatlakoztatása és a [⏏] megnyomása után megjelenik az alapbeállítások képernyő.

Előkészületek

Kapcsolja be a TV-t és válassza ki a megfelelő videó bemenetet.

1 Nyomja meg a [⏏] gombot.

Megjelenik a beállítási képernyő.

2 A beállításokhoz kövesse a képernyőn megjelenő utasításokat.

- (példa, "Quick Start")
- A Panasonic tévék egyes újabb típusai (VIERA) automatikusan alkalmazhatják nyelv beállításukat erre a készülékre.

■ 4K (50p vagy 60p) kompatibilis TV csatlakoztatása

4K (50p vagy 60p) kompatibilis TV csatlakoztatása esetén beállítható a videókéimenet formátuma.

4K(50p/60p) Output

Start connection check with your 4K TV.
Once connection check is started and if the video is not displayed correctly, please wait for the next display. The connection check could take up to 30 seconds to display the new message screen.

Start

A formátum beállításához kövesse a képernyőn megjelenő utasításokat.



- A készülék és egy 4K (50p vagy 60p) kompatibilis TV újbóli csatlakoztatásakor – azután, hogy a készülék egy 2K kompatibilis TV-hez csatlakozott és megtörtént a "Easy Settings" elvégzése – a "4K(50p/60p) Output" beállítás a "4K(50p/60p) 4:4:4" vagy "4K(50p/60p) 4:2:0" legyen. (⇒ 30)

Easy Network Setting

Az "Easy Settings" után elvégezhető az "Easy Network Setting".

A "Wired" vagy "Wireless" kiválasztása után nyomja meg az [OK] gombot.

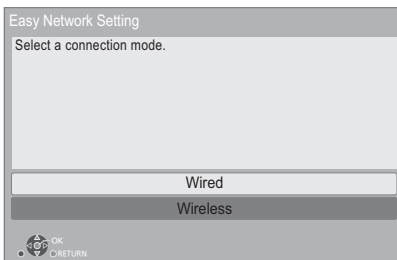

■ "Wired" csatlakoztatás

A csatlakoztatási beállításokhoz kövesse a képernyőn megjelenő utasításokat.

■ "Wireless" csatlakoztatás

Előkészületek

A wireless csatlakoztatás beállításának megkezdése előtt

- Szerezze meg a hálózati nevét (SSID*1).
- Ha wireless csatlakozása titkosított, akkor tudnia kell a titkosítási kulcsot.

Ezután kövesse a képernyőn megjelenő utasításokat és alkalmazza a beállításokat.

PUSH button módszer*2:

Ha a wireless router támogatja a PUSH button módszert*2, akkor a router Link gombjának megnyomásával könnyen csatlakozhat a wireless LAN eszközhöz és konfigurálhatja annak biztonsági beállításait.

példa:



- 1 Nyomja meg a zöld gombot a távvezérlőn.
- 2 Addig nyomja a wireless router Link gombját vagy annak megfelelő gombját, amíg nem kezd villogni a lámpa.
 - A részleteket a wireless router használati útmutatója tartalmazza.
- 3 Válassza ki a "Start" lehetőséget.

Wireless hálózat keresése:

- Megjelennek a képernyőn az elérhető vezeték nélküli hálózatok.
Válassza ki saját hálózati nevét.
 - Ha nem jelenik meg a hálózati név, akkor a távvezérlő piros gombját megnyomva indítsa el újra a keresést.
 - A rejtett SSID nem jelenik meg a távvezérlő piros gombjának lenyomásakor.
Végezzen kézi beírást a "Manual setting" segítségével. (⇒ 34)
- Ha wireless csatlakozása titkosított, akkor megjelenik a titkosítási kulcs beíró képernyő.
Írja be a hálózat titkosítási kulcsát.

Az internetes funkciók használata során**EGT és Svájc**

Az internet-hozzáférési funkciók és szoftverfrissítések használatakor be kell tartania a "Terms and Conditions of Use" szerinti szabályokat. Olvassa át figyelmesen a "Terms and Conditions of Use" és az "Privacy Policy" tartalmát, majd az "Privacy Policy" megértését és a "Terms and Conditions of Use" elfogadását a négyzet bejelölésével és az "OK" kiválasztásával erősítse meg. (⇒ 35, "Legal Notices")

EGT-n és Svájc-on kívüli országok

Az internetes funkció és az adatvédelem tekintetében el kell fogadnia a használati feltételeket. (⇒ 35, "Legal Notices")



- Nézze meg a hub vagy router használati útmutatóját.
- Ne használja a készüléket olyan wireless hálózathoz való csatlakozáshoz, amelynek használatára nem jogosult. Az ilyen hálózatok használata illetékes hozzáférésnek minősülhet.
- Ha nehezen kapcsolódik számítógépe az internethez azután, hogy Ön ezen a készüléken elvégezte a hálózati beállításokat, akkor a számítógépén végezze el a hálózati beállításokat.
- Tudnia kell, hogy ha Ön titkosítás nélkül csatlakozik egy hálózathoz, akkor személyes adatok vagy titkos információk szivároghatnak ki.

¹ Az SSID (Service Set Identification) az a név, amivel a wireless LAN egy adott hálózatot azonosít. Adatátvitel akkor lehetséges, ha az SSID mindkét eszköznél megegyezik.

² A PUSH gomb módszer egy olyan csatlakozási módszer, amellyel könnyen beállítható a titkosítás egy wireless LAN kapcsolathoz.
Így akkor kapcsolódhat wireless LAN hálózathoz, amikor a wireless hozzáférési ponton megnyom egy adott gombot [Link gomb, WPS (Wi-Fi Protected Setup™) gomb stb.]

A firmware frissítése

Ha szélessávú kapcsolaton keresztül csatlakozik az internethez, akkor a készülék automatikusan elvégzi a firmware ellenőrzését.

Az alábbi képernyő jelenik meg, amikor egy új firmware változat elérhető.



Az "Yes" kiválasztásával indíthatja el a firmware letöltését.

Fekete képernyő jelenik meg, amikor a letöltést követően elindul a firmware frissítése.

A frissítés befejeződéséig nem lehetséges a készülék működtetése. Frissítés közben tilos kihúzni a hálózati csatlakozókábelt. Károsodhat a készülék, ha a hálózati csatlakozókábelt frissítés közben húzzák ki.

A firmware telepítése után a készülék újraindul, majd a következő képernyő jelenik meg.



- A legújabb firmware az alábbi webhelyről is letölthető és egy USB eszközön tárolható a firmware frissítéséhez.
<https://panasonic.jp/support/global/cs/>
(A webhely kizárólag angol nyelvű.)
- A készülék firmware változatának megjelenítése a készüléken. (⇒ 36, "Firmware Version Information")
- A letöltés néhány percet vesz igénybe. A kapcsolódási környezettől függően előfordulhat, hogy tovább tart vagy nem működik rendesen.

³ "X.XX" a firmware változat számát jelenti.

Menü HOME

A készülék főbb funkciói a HOME menüből kezelhetők.

Előkészületek

Kapcsolja be a TV-t és válassza ki a megfelelő videó bemenetet.

- Az egység bekapcsolásához nyomja meg a [⏻] gombot.**
- Nyomja meg az [OK] vagy [◀, ▶] gombot a tétel kiválasztásához.**
 - Nyomja meg az [OK] vagy [▲, ▼] gombot a tétel kiválasztásához, ha szükséges.



Videos/Music/Photos

Disc	A tartalom lejátszása. (⇒ jobbra) <ul style="list-style-type: none"> Többféle rögzített tartalom esetén válassza ki a tartalom típusát vagy a címet.
USB	<ul style="list-style-type: none"> Lásd "Lejátszható hordozók" (⇒ 6)

Home Network

Network Contents Playback	(⇒ 24)
Mirroring	(⇒ 23)
Media Renderer	(⇒ 24)

Network Service

A Network Service Home képernyőt jeleníti meg. (⇒ 25)

Setup

Player Settings	(⇒ 30)
Wallpaper	A HOME menü hátterét módosítja.
BD-Video Data Erase	(⇒ 22)

A HOME menü megjelenítéséhez

Nyomja meg a [HOME] gombot.



- A megjelenített pontok hordozótól függően változhatnak.

Lejátszás

- Helyezze be a hordozót.**
A lejátszás a hordozótól függően indul el.
- Válassza ki a lejátszandó tételt és nyomjon [OK] gombot.**
Szükség esetén ismételje meg a folyamatot.



- A MENÜK KIJELEZÉSE ALATT A LEMEZEK TOVÁBBFOROGNAK.** Ha befejezte a lejátszást, nyomja meg a [■] gombot a készülék motorjának, a televízió képernyőjének stb. kímélése érdekében.
- Az alábbi feltételek teljesülésekor az állókép lejátszása a képmínőségétől függetlenül 4K minőségben történik.
 - A készülék 4K kompatibilis TV-hez csatlakozik
 - "Video Format" beállítása "Automatic" vagy "4K" (⇒ 30)
- Ez a készülék 3D lejátszás esetén nem tud 4K képet megjeleníteni.
- Nem lehetséges az olyan AVCHD és MPEG2 videók lejátszása, amelyek húzd és ejtsd, vagy másolás és beillesztés útján kerültek a hordozóra.
- Dolby Atmos® vagy DTS:X® támogatású BD-Video megtekintése (⇒ 32)
- Ha egy élő előadáson vagy koncerten rögzített hangforrást tartalmazó album vagy ahhoz hasonló zeneszám-csoport (folyamatos rögzítésű dalokat tartalmazó zenefájl)* lejátszási képernyőjének megjelenése közben nyomja meg a kék gombot, akkor a kiválasztott album vagy műsorszám elejétől kezdve egyben, szünet nélkül végezhet lejátszást. (Gapless Playback) (⇒ 40)
- * AIFF, DSD (DFF), FLAC, WAV

Műveletek lejátszás közben

Hordozótól és tartalomtól függően előfordulhat, hogy egyes műveletek nem működnek.

Leállítás

Nyomja meg a [■] gombot.

A leállított pozíciót memorizálja.

Lejátszás folytatása funkció

Nyomja meg a [▶] gombot az ettől a pozíciótól történő újraindításhoz.

- A hordozó eltávolításakor a pozíció törölődik.
- A lejátszás folytatása funkció nem működik a BD-Video lemezeknél, így a BD-J esetében sem.**

Szünet

Nyomja meg a [II] gombot.

- A lejátszás újraindításához nyomja meg a [II] gombot újra, vagy a [▶] gombot.

Keresés/Lassított lejátszás

Keresés

Lejátszás közben nyomja meg a [◀◀] vagy [▶▶] gombot.

- Ultra HD Blu-ray, MKV, MP4 és MPEG2: hang nem hallható.

Lassítás

Szüneteltetés közben nyomja meg a [◀◀] vagy [▶▶] gombot.

- BD-Video és AVCHD: csak [▶▶].
- MKV, MP4 és MPEG2: nem hatásos.

A sebesség 5 lépésben növekszik.

- Zene, MP3 stb.: A sebesség egy lépésben rögzített.
- Nyomja meg a [▶] gombot, hogy visszaállítsa a normál lejátszási sebességet.

Átugrás

Lejátszás vagy szüneteltetés közben nyomja meg a [◀◀] vagy [▶▶] gombot.

Ugrás a címre, fejezetre vagy műsorszámra.

Kézi ugrás

Ugrás 1 percert előre

Nyomja meg a [+60s] gombot.

Ugrás 10 másodpercert vissza

Nyomja meg a [-10s] gombot.

- MKV: nem hatásos.

Képkockáról képkockára

Szüneteltetés közben nyomja meg a [◀] (◀◀) vagy [▶] (▶▶) gombot.

- Minden megnyomásra ugrik egy képkockát.
- Tartsa lenyomva az egymás utáni előre- vagy visszaléptetéshez.
- Nyomja meg a [▶] gombot, hogy visszaállítsa a normál lejátszási sebességet.
- BD-Video és AVCHD: Csak előre.
- MKV, MP4 és MPEG2: nem hatásos.

Soundtrack váltása

Nyomja meg a [AUDIO] gombot.

Módosíthatja a hangcsatorna számát vagy a soundtrack nyelvét stb.

Főmenü/felugró menü mutatása

Nyomja meg a [TOP MENU] vagy [POP-UP MENU] gombot.

Válassza ki a tételt és nyomjon [OK] gombot.

A képernyő fényerő módosítása

HDR videó lejátszása közben nyomja meg a [HDR SETTING] gombot.

Ha egy csatlakoztatott HDR kompatibilis TV-n nézi a HDR (High Dynamic Range) videót, akkor a megjelenő menüben módosítani tudja a teljes képernyő fényerejét. (⇒ 4, 28) A beállítás módosításához nyomja meg a [◀, ▶] gombot.

Nyomja meg az [RETURN] gombot a kilépéshez.

Zenei CD-k közvetlen lejátszása

Kiválaszthat zenei CD-ken lévő műsorszámokat a távvezérlő számgombjainak használatával.

Nyomja meg a [1] – [0] gombokat, miközben a műsorszámok listája látható a kijelzőn, a műsorszámok 2 jegyű számainak beviteléhez.

példa, 5: [0]→[5], 15: [1]→[5]

Az állapotüzenetek mutatása

Lejátszás alatt nyomja meg a [PLAYBACK INFO.] gombot.

Itt ellenőrizhetők a videótartalom* lejátszási állapotának részletei.

- Metaadatokkal címkézett HDR anyag, például Ultra HD Blu-ray tartalom lejátszásakor a [PLAYBACK INFO.] ismételt megnyomásával jeleníthetők meg a luminancia információk (HDR10 metaadatok).
 - “–” jelenik meg, ha a lejátszott tartalom nem tartalmaz metaadatokat.
 - “–” jelenik meg, ha a HDR metaadatok továbbítása nem történik meg a HDMI VIDEO OUT aljzatról, mint például Dolby Vision közben.

	A videótartalom* videótulajdonságai
	A videótartalom* audiótulajdonságai
	HDMI(VIDEO) kimeneti információk
	HDMI(AUDIO) kimeneti információk

Nyomja meg az [RETURN] gombot a kilépéshez.

* BD-Video, DVD-Video, MKV, MP4, MPEG2 (kivéve Hálózati tartalom)

Lejátszás alatt nyomja meg a [STATUS] gombot.

Az állapotüzenetek az éppen játszott tartalomról adnak információt. A [STATUS] minden egyes megnyomásakor módosulhat vagy eltűnik a képernyőn a kijelzési információ.

- Hordozótól és tartalomtól függően előfordulhat, hogy a kijelzés módosul vagy nem jelenik meg.

példa, Ultra HD Blu-ray

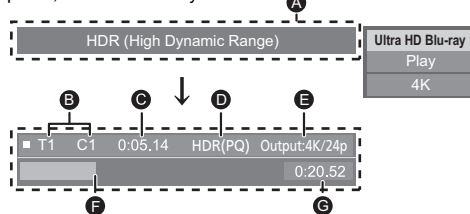

- A** HDR (nagy dinamikatarományú) videójel kiadása közben jelenik meg.
 - “HDR (High Dynamic Range: HLG to PQ Conversion)” : A HDR videó formátumának konverziója HLG-ről PQ-ra
 - “Dynamic Range Conversion Output” : A videójel konverziója SDR-re (standard dinamikatarományú)
- B** T: cím, P: Program, C: fejezet, PL: lejátszási lista
- C** A címben eltelt idő
- D** HDR (nagy dinamikatarományú) videó módszer
- E** Kimeneti felbontás/Képkockaszám
- F** Pillanatnyi pozíció
- G** Teljes idő

példa, JPEG

Date	11.12.2010	No.	1/26
Size	500 x 375		
Manufacturer			
Equipment			

- Zene lejátszása közben az eltelt idő, a fájlnev és más fontos információk láthatók a készülék kijelzőjén.

példa, MP3

1.32

Ultra HD Blu-ray használata

Ezzel a készülékkel Ultra HD Blu-ray lemezek játszhatók le.

Előkészületek

- 4K/HDR tartalom nézéséhez csatlakozzon olyan eszközhöz (TV stb.) és HDMI aljzathoz, amely támogatja a HDCP2.2*1, 4K (50p/60p) 4:4:4 szabványt és a Ultra HD Blu-ray szabványoknak megfelelő HDR jeleket. (⇒ 10)

Szerzői jogvédelmi korlátozások miatt előfordulhat, hogy egyes lemezek nem játszhatók le, ha a készülék nem kapcsolódik az internethez.



- Ha a HDCP2.2*1 szabványt nem támogató eszközhöz vagy aljzathoz történik a csatlakozás, akkor a készülék dinamikataromány konverzió*2 útján biztosítja a HDR jelek 2K felbontású kimenetét. Emellett a lemeztől függően előfordulhat, hogy nem lehetséges a helyes lejátszás.
- Ha a 4K (50p/60p) 4:2:0 (8 bit) és ennél gyengébb felbontást támogató eszközhöz vagy aljzathoz történik a csatlakozás, akkor a készülék az 50p/60p tartalmak lejátszásához dinamikataromány konverzió*2 útján biztosítja a HDR jelek kimenetét.
- Ha a 4K felbontást nem támogató eszközhöz vagy aljzathoz történik a csatlakozás, akkor a készülék dinamikataromány konverzió*2 útján biztosítja a HDR jelek 2K felbontású kimenetét.
- Ha a HDR szabványt nem támogató eszközhöz vagy aljzathoz történik a csatlakozás, akkor a készülék dinamikataromány konverzió*2 útján biztosítja a HDR jelek kimenetét. Emellett a lemeztől függően előfordulhat, hogy nem lehetséges a 2K felbontású kimenet vagy a helyes lejátszás.

*1 A HDCP technológia az illegális másolás megelőzésére szolgál. A "2.2" a verziót jelenti.

*2 A dinamikataromány konverzió nevű funkcióval HDR videójelek alakíthatók át a HDR bemenet nem támogató tévékhez illő videójelekké.

3D videók és képek nézegetése

Előkészületek

Csatlakoztassa a készüléket 3D kompatibilis tévéhez. (⇒ 10)

- Végezze el a tévéhez szükséges előkészületeket.
- A lejátszáshoz kövesse a képernyőn megjelenő útmutatást.
- 3D Settings (⇒ 29, 33)



- Tartózkodjon a 3D képek nézésétől, ha nem érzi jól magát vagy szemfáradást tapasztal. Szédülés, hányinger vagy egyéb kellemetlen érzet esetén függesse fel a használatot és pihentesse a szemét.
- Előfordulhat, hogy a 3D videó lejátszása nem a "Video Format" vagy "24p Output" (⇒ 30) beállítások szerint történik.
- 3D képek "Photos" képernyőről való lejátszásakor válasszon a "3D" listáról. (A "2D" állóképek lejátszása 2D-ben történik.)
Ha az "2D" és "3D" jelzés nem jelenik meg, a lejátszási tartalom nézetváltásához nyomja meg a piros gombot.

BD-Live használata

"BD-Live" lemezek esetén internetes hozzáféréstől ajándék tartalmak élvezhetők.

Ehhez a BD-Live funkcióhoz egy USB eszköz csatlakoztatása és internet kapcsolat szükséges.

- 1 Végezze el a hálózati csatlakoztatást és a beállításokat. (⇒ 17, 18)**
- 2 Csatlakoztasson egy USB eszközt, amin legalább 1 GB vagy több szabad hely van.**
 - Az USB eszköz lesz a helyi tároló.
- 3 Helyezze be a lemezt.**

■ Az USB eszközön levő adatok törlése

Válassza ki a "BD-Videó Data Erase" pontot a HOME menüben (⇒ 20) és nyomja meg az [OK] gombot.



- A használható funkciók és a működési mód mindegyik lemeznél változhat. Kérjük, olvassa el a lemezhez tartozó utasításokat és/vagy látogassa meg a honlapjukat.
- Előfordulhat, hogy egyes lemezeknél a "BD-Live Internet Access" módosítandó. (⇒ 35)

Diabemutató

Ezzel fényképekből álló diabemutató lejátszása és a lejátszás közben különböző beállítások végzése lehetséges.

- 1 Helyezze be a hordozót.
- 2 Válassza a "View Photos".
- 3 Válasszon ki egy tételt és nyomja meg a zöld gombot.

Az alábbi tételek beállítása lehetséges.

Start Slideshow	A diabemutató indítása. Ezzel megadott időközönként állóképeket jeleníthet meg a kiválasztott mappából.
Interval	A megjelenítési intervallum módosítása.
Transition Effect	A képváltáskor megjelenő effekt kiválasztása.
Repeat Play	A diabemutató megismétlésének kiválasztása.
Soundtrack	Háttérzene beállítása. <ul style="list-style-type: none"> • Az USB eszközön levő JPEG képek diabemutatója alatt lejátszható az USB eszközön levő FLAC és MP3 stb. tartalom.
Soundtrack Folder	A mappa kiválasztása, ahonnan a zenefájlok lejátszása történik.
Shuffle BGM	A háttérzene lejátszása véletlenszerű sorrendben történik.



- A "☒" módon megjelenített állóképek nem jeleníthetők meg bélyegképként ezen a készüléken.
- AAC és ALAC lejátszása nem lehetséges háttérzeneként.

Otthoni hálózat

Az alábbi szolgáltatások használata előtt konfigurálja otthoni hálózathoz kapcsolódó berendezéseket.

A Mirroring használata

A Mirroring funkció ezen a készüléken keresztül jeleníti meg a tévén egy okostelefon vagy táblagép képernyőjét. Ezzel egy Miracast®-kompatibilis okostelefonon vagy hasonló eszközön nézett tartalom a TV nagy képernyőjén is élvezhetővé válik.

- A Mirroring funkciót támogató és Android™ 4.2 vagy újabb változatú eszközre van szükség.

Az eszköz gyártójától lehet megtudni azt, hogy az okostelefonnál stb. van-e Mirroring támogatás.

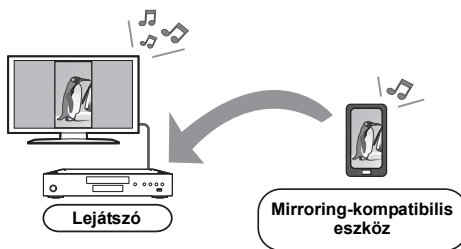

- 1 Nyomja meg a [MIRRORING] gombot.

- 2 Használja a Mirroring-kompatibilis eszközt.

- Az eszközön végezze el a Mirroring engedélyezését, csatlakoztatandó eszközként pedig válassza ki ezt a készüléket (DP-UB9000/9004).

A további részleteket az eszköz használati útmutatója tartalmazza.

Kilépés a Mirroring funkcióból

Nyomja meg a [HOME] gombot.

A Hálózati tartalom szerveren lévő tartalom lejátszása

Ezzel oszthatók meg az otthoni hálózathoz kapcsolódó Hálózati tartalom szerveren*¹ [számítógép, okostelefon, felvevő stb.] tárolt fényképek, videók és zenék.

- Tudnivalók a Hálózati tartalom támogatási formátumáról (⇒ 45)

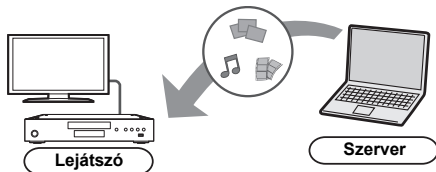

- Ha ez a készülék szerver funkcióval rendelkező Panasonic felvevőhöz csatlakozik, regisztrálja ezt a készüléket a felvevőhöz.

- 1 Nyomja meg a [HOME] gombot.
- 2 Válassza ki a "Home Network" pontot, majd nyomjon [OK] gombot.
- 3 Válassza ki a "Network Contents Playback" pontot, majd nyomjon [OK] gombot.
 - A lista a távvezérlő zöld gombjának lenyomásával frissíthető.
 - A kiválasztott berendezés a távvezérlő piros gombjának lenyomásával törölhető a listáról.
 - A csatlakozási mód a távvezérlő sárga gombjának lenyomásával váltható Direct Access*² módra.
- 4 Válassza ki a berendezést és nyomjon [OK] gombot.
- 5 Válassza ki a lejátszandó tételt és nyomjon [OK] gombot.
 - A tartalomtól függően a [OPTION] megnyomásával kényelmi funkciók használata lehetséges.

Kilépés a Network Contents Playback képernyőből
Nyomja meg a [HOME] gombot.

A Digital Media Controller használata

Okostelefon vagy táblagép, mint Digital Media Controller (DMC), azaz digitális médiavezérlő útján a Rendererrel (vagyis e készülékkel) lejátszható a Hálózati tartalom szerver*¹ tartalma.

Lehetséges alkalmazások:

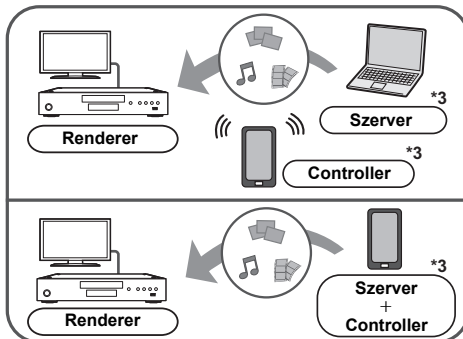

- 1 Nyomja meg a [HOME] gombot.
- 2 Válassza ki a "Home Network" pontot, majd nyomjon [OK] gombot.
- 3 Válassza ki a "Media Renderer" pontot, majd nyomjon [OK] gombot.
- 4 Válassza ki a "Home Network" vagy "Direct Access"*² tételt és nyomjon [OK] gombot, majd kövesse a képernyőn megjelenő utasításokat.
- 5 Indítsa el a DMC kompatibilis berendezést.

Kilépés a Media Renderer képernyőből
Nyomja meg a [HOME] gombot.



- Az otthoni hálózat funkció használata közben a Direct Access*² kapcsolat csak ideiglenes, és a hálózati kapcsolódási mód kilépéskor visszatér az eredeti beállításra.
- Az eszköztől vagy a kapcsolódási környezettől függően előfordulhat, hogy csökken az adatátvitel sebessége.
- A tartalmaktól és a csatlakoztatott berendezésektől függően előfordulhat, hogy nem lehetséges a lejátszás.
- A kijelzőn szürkével jelölt tételek lejátszása nem lehetséges ezen a készüléken.

*¹ DLNA kompatibilis szerver stb.

*² A Direct Access funkcióval wireless router közbeiktatása nélkül vezetékmentesen és közvetlenül kapcsolhat egymáshoz wireless LAN felszereltségű eszközöket. Ilyenek lehetnek például a Wi-Fi Direct® támogatású eszközök.

*³ DMC kompatibilis szoftver telepítése szükséges.

Hálózati szolgáltatás használata

A Network Service hozzáférést biztosít a Panasonic által támogatott egyes weboldalakhoz és így Ön internetes tartalmakat (fényképek, videók stb.) nézhet a Network Service otthoni képernyőn.

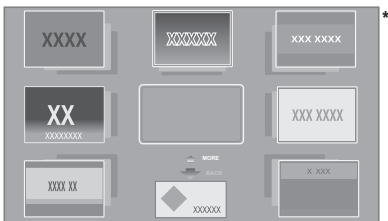

* A képek csak illusztrációs célt szolgálnak és a tartalom előzetes értesítés nélkül módosítható.

Előkészületek

- Hálózati csatlakozás (⇒ 17)
- Hálózati beállítás (⇒ 18)
 - A "Terms and Conditions of Use / Privacy Policy" megjelenítésekor (⇒ 35, "Legal Notices")

1 Nyomja meg a [INTERNET] gombot.

- Netflix közvetlenül elérhető a [NETFLIX] gomb megnyomásával, még a készülék kikapcsolt állapotában is.

2 Válassza ki a tételt és nyomjon [OK] gombot.

Kilépés a Network Service funkcióból

Nyomja meg a [HOME] gombot.



- Az alábbi esetekben a beállítások a Setup menü pontjaival lehetségesek.
 - Amikor korlátozott a Network Service használata (⇒ 35, "Network Service Lock")
 - Amikor torz a hang (⇒ 34, "Audio Auto Gain Control")
 - Amikor helytelen idő jelenik meg (⇒ 34, "Time Zone", "Summer Time")
- Lassú internetkapcsolatnál előfordulhat, hogy a videó nem helyesen jelenik meg. Legalább 6 Mbps sebességű internetkapcsolat ajánlott.
- A firmware frissítésére van szükség, amikor a firmware frissítés üzenet megjelenik a képernyőn. A firmware frissítésének elmulasztása esetén előfordulhat, hogy Ön nem tudja megfelelően használni a Network Service funkciót. (⇒ 19)
- A Network Service Home képernyő értesítés nélkül változhat.
- A Network Service segítségével elérhető szolgáltatásokat a vonatkozó szolgáltatók üzemeltetik, és a szolgáltatások ideiglenesen vagy tartós időre értesítés nélkül megszakadhatnak. Ezért a Panasonic nem vállal garanciát a szolgáltatások tartalmáért és folyamatosságáért.
- Előfordulhat, hogy a honlap jellemzői vagy a szolgáltatás tartalma nem áll rendelkezésre.
- Előfordulhat, hogy bizonyos tartalmak egyes látogatók számára nem megfelelőek.
- Előfordulhat, hogy bizonyos tartalmak csak egyes országok számára áll rendelkezésre, és az adott nyelven jelenik meg.

VIERA Link

Mi a VIERA Link?

A VIERA Link egy kényelmi funkció, amivel összekapcsolhatók a készülék és egy Panasonic TV (VIERA) vagy egy "VIERA Link" alatti másik eszköz műveletei. Ezt a funkciót akkor használhatja, ha a készülékeket egy HDMI kábellel* csatlakoztatja. Lásd a használati útmutatót az összekapcsolt készülékekről a működtetési részletekért.

* Csak ha a csatlakoztatás a készüléken levő HDMI VIDEO OUT aljzaton keresztül történik.

Automatikus bemenet kapcsolás Bekapcsolási kapcsolat

Az alábbi műveletek elvégzésekor a televízió automatikusan a bemeneti csatornára vált és megjeleníti a készülék képernyőjét. Bekapcsolt készülék és kikapcsolt TV esetén a TV automatikusan bekapcsol.

- Amikor a lejátszás elkezdődik az egységen
- Valamilyen menü, például a HOME menü vagy a Setup menü megjelenítésekor

Vezérelt kikapcsolás

A TV készenléti módba állításakor a készülék is automatikusan készenléti módba kerül.

Folyamatos zenelejátszás a televízió kikapcsolása után is

Amikor a készülék VIERA Link támogatású Panasonic TV-hez (VIERA) és VIERA Link támogatású erősítőhöz/vevőkészülékhez csatlakozik.

- ① Zenelejátszás alatt Nyomja meg a [OPTION] gombot.
- ② "TV Power Off" kiválasztása.

Egyszerű vezérlés VIERA távvezérlővel

Csak "VIERA Link" támogatású TV esetén

A TV távvezérlőjével különböző lejátszási műveletek és beállítások végezhetők. A részletek a TV használati útmutatójában találhatók.



- Ha a "VIERA Link" beállítása "Off", állítsa "On" helyzetbe (⇒ 36). (Az alapbeállítás "On".)
- A készülékhez használható gombok és funkciók a TV-től függően változnak. A részleteket a TV használati útmutatójában találja meg.
- A TV távvezérlő egyes gombjainak megnyomása megszakíthatja a készülék működését.
- A HDMI CEC (Consumer Electronics Control)-ként ismert ipari szabvány, a HDMI által biztosított vezérlési funkciókon alapuló VIERA Link egy általunk kifejlesztett és hozzáadott egyedülálló funkció. Ebből kifolyólag nem garantáltan működik más gyártók által kibocsátott olyan termékekkel, melyek támogatják a HDMI CEC-t.
- Lásd az egyes használati utasításokat a más gyártók VIERA Link funkciót támogató berendezéseire.

Opciók menü

Ebből a menüből számos lejátszási művelet és beállítás végezhető.

A rendelkezésre álló opciók sora a lejátszási tartalomtól és a készülék állapotától függ.

1 Nyomja meg a [OPTION] gombot.

példa, Ultra HD Blu-ray

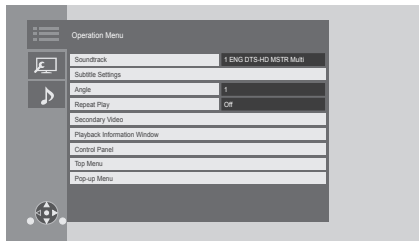

- Zene lejátszásakor válassza ki a "Playback Settings" pontot, majd nyomjon [OK] gombot.

2 Válasszon egy tételt és módosítsa a beállításokat.

A képernyőből való kilépéshez Nyomja meg a [OPTION] gombot.

Tudnivalók a nyelvről : (⇒ 45)

Operation Menu

■ Soundtrack (⇒ 21)

Ez a beállítás a [AUDIO] megnyomásakor is váltható.

■ Audio Channel

A hangcsatorna számának kiválasztása.

■ Subtitles

■ Subtitle Settings

Módosítja a felirat beállításokat.

Ez a beállítás [SUBTITLE] megnyomásakor is megjelenik.

■ Angle

Válassza ki a szög számát.

■ Repeat Play

Kiválasztja azt a tételt, melyet meg szeretne ismételni.

- Megismételheti egy fejezet, lejátszási lista, a teljes lemez stb. lejátszását, de a megjelenített tételek a hordozó típusától függően eltérőek lesznek.
- A törléshez válassza az "Off"-ot.

■ Shuffle

A véletlenszerű lejátszás kiválasztása.

■ Start Slideshow

A diabemutató indítása.

■ Status

Az állapotüzenetek mutatása.

■ Rotate RIGHT

■ Rotate LEFT

Elforgatja az állóképet.

■ Wallpaper

Az állókép beállítása a HOME menü háttérképeként. (⇒ 20)

■ Video

Megjelenik az eredeti videó rögzítési módja.

■ Secondary Video

Video	Képek kiválasztása be/ki. Megjelenik az eredeti videó rögzítési módja.
Soundtrack	Hang és nyelv kiválasztása be/ki.

■ Playback Information Window (⇒ 21)

Ez a beállítás [PLAYBACK INFO.] megnyomásakor is megjelenik.

■ Control Panel

A Control Panel megjelenítése.

Lejátszás VIERA Link stb. használata mellett.

példa.

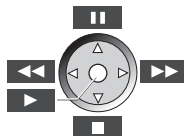

Nyomja meg az [RETURN] gombot a Control Panel elrejtéséhez.

■ Top Menu

Top Menu kijelzése.

■ Pop-up Menu

Pop-up Menu kijelzése.

■ Menu

Menu kijelzése.

■ Reception

A Hálózati tartalom lejátszása során megjelenik a rádióhullám állapota. (Csak wireless csatlakozás használata esetén)

Picture Settings

Ezek a beállítások [PICTURE SETTING] megnyomásakor is megjelennek.

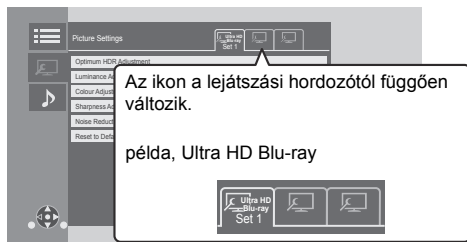

A "Set 1", "Set 2" vagy "Standard" között a [◀, ▶] gombbal lehet váltani.

- A BD Video lejátszási, az Ultra HD Blu-ray lejátszási és az egyéb típusú hordozók lejátszási beállításainak regisztrálása külön történik. (A "Set 1"/ "Set 2" alapértelmezett beállításai ugyanazok, mint a "Standard" beállításai.)
- A "Standard" beállítások módosítása nem lehetséges.

■ Display

Itt választható ki a képernyőhöz illő beállítás.

■ Picture Type

Kiválasztja a képminőség módját lejátszás alatt.

■ Optimum HDR Adjustment

Ez a beállítás a [HDR SETTING] 2 másodpercnél hosszabb lenyomva tartásakor is megjelenik. (⇒ 21)
A fényerő, a tónusgörbe (fehér/fekete), a rendszer gamma és a következők beállítása:

- HDR Optimiser :
 - "On" kiválasztásakor a lejátszott tartalomhoz tartozó luminancia információk (HDR10 metaadatok) alapján finom gradáció mellett jeleníthetők meg a nagyon világos jelenetek.
 - Ez a funkció csak HDR (PQ) anyagnál működik.
 - A hatás az adott tévéhez illeszkedő "HDR Display Type" beállításával fokozható a Setup menüben. (⇒ 31)
- Dynamic Range Adjustment :
A teljes képernyő fényerejének beállítása, ha a HDR (nagy dinamikatarományú) videó lejátszása egy csatlakoztatott HDR kompatibilis TV-n keresztül történik.

- DR Conversion Adjustment :

Ha a készülék HDR (nagy dinamikatarományú) bemenetet nem támogató TV-hez csatlakozik, akkor a készülék SDR (standard dinamikatarományú) videójellel alakítja át a HDR videót. Kisebb érték beállítása valószínűleg kontrasztot eredményez, de az egész képernyő sötétebb lesz. A fényerő növeléséhez nagyobb értéket kell beállítani.

■ Luminance Adjustment

A kontraszt, a fényerő és a tónusgörbe (fehér/fekete) és a rendszer gamma beállítása.

■ Colour Adjustment

A színtelítettség és a színárnyalat beállítása.

■ Sharpness Adjustment

Itt állítható be a képek élessége. Minél nagyobb az érték, annál élesebbek lesznek a képek.

■ Noise Reduction

Itt csökkenthető a videók fölösleges képzaja. Minél nagyobb az érték, annál kisebb lesz a képzaj.

■ Bandwidth Limitation

Itt állítható be a sávszélesség korlátozása.

■ Progressive

Kiválasztja a progresszív kimenet konvertálási módját, hogy megfeleljen a lejátszott anyag típusának.

- Ha az "Auto" kiválasztásakor zavaros a kép, akkor a lejátszandó anyagtól függően válassza a "Video" vagy a "Film" lehetőséget.

■ Reset to Default Picture Settings

Itt lehetséges a kiválasztott fülhöz tartozó "Picture Settings" ("Set 1" vagy "Set 2") visszaállítása a gyári alapbeállításra.

Sound Settings

■ Sound Effects^{*12}

Válassza ki a hangeffektust.

(Lehetséges a 192 kHz/32 bit értékre történő felmintázás.)

Ez a beállítás a [SOUND EFFECT] megnyomásakor is váltható.

● Night Surround :

Ezzel a mozi hangja akkor is erőteljes lesz, ha éjszaka le van véve a hangrő. Olyan a beállítás, hogy a hang nagyon jól hallható.

– A 192/176,4 kHz feletti mintavételezési frekvenciájú hangot a rendszer 192/176,4 kHz értékűre ritkítja a lejátszáshoz.

● Remaster :

Ez a lehetőség a hang magas frekvenciájú tartományának növelésével javítja a hangzás minőségét.

– Ez a beállítás nem érvényes a 192 kHz feletti mintavételezési frekvenciájú hangra.

Ajánlott beállítás

Remaster 1	Pop és rock
Remaster 2	Jazz
Remaster 3	Komolyzene

● Digital Tube Sound :

Ez a funkció olyan meleg hangzást biztosít, mintha a hang egy vákuumcsöves erősítőtől jönne.

– Ez a beállítás nem érvényes a 192 kHz feletti mintavételezési frekvenciájú hangra.

Ajánlott beállítás

Digital Tube Sound 1	Ropogó, finom hang
Digital Tube Sound 2	Feszés, hi-fi hang
Digital Tube Sound 3	Lágy, telt hang
Digital Tube Sound 4	Tiszta, erős hang
Digital Tube Sound 5	Jól elkülönülő, középtónusú hang
Digital Tube Sound 6	Lágy, beburkoló hang

■ Sound Effect Frequency

A kiválasztott hanghoz állítsa maximumra a mintavételezési frekvenciát a "Sound Effects" pontnál.

● "96/88.2kHz" kiválasztása ellenére is az eredeti mintavételezési frekvencia mellett lesz a 96 kHz vagy ennél nagyobb mintavételezési frekvenciájú hangforrás kimenete.

● Ha a "Sound Effects" beállítása "Off", akkor ez a beállítás ki van iktatva.

■ DSD Decode Sampling Frequency

Válassza ki a kívánt hangminőséghez illő beállításokat.

● A digitális audiókimenet során akkor is a "176.4kHz" szerinti audiókimenet beállítás kerül alkalmazásra, ha "352.8kHz" van beállítva.

■ DSD LPF Setting

Válassza ki a kívánt hangminőséghez illő beállításokat.

■ Dialogue Enhancer^{*2}

Megemlekedik a középső csatorna hangereje, hogy jobban lehessen hallani a párbeszédet.

■ High Clarity Sound

Állítsa le a hangminőséget befolyásoló jelfeldolgozást vagy kapcsolja ki a készülék kijelzőjét, hogy jobb legyen a hangminőség. (⇒ 33)

Válassza ki, hogy legyen-e képkimenet, vagy ne legyen. Ez a beállítás a [HIGH CLARITY] megnyomásakor is váltható.

● "On (Video Off)" kiválasztása esetén videó lejátszása után a beállítás törölni fog.

■ Analogue Out Filter

Ennek segítségével lehet módosítani a belső DAC (digitális-analóg konverter) digitális szűrő beállítását.

■ Analogue Volume (dB)

Ezzel módosítható a hangerő az összes analóg AUDIO OUT aljzatnál.

^{*1} Nem minden funkciót lehet egyedileg beállítani.

^{*2} Ez a funkció csak akkor hatásos a HDMI OUT vagy DIGITAL AUDIO OUT aljzatról érkező hanghoz, ha a "Digital Audio Output" beállítása "PCM" (⇒ 32).

3D Settings

■ Signal Format

Original	Az eredeti képfarmátum megtartása.
Side by side	Bal és jobb képernyőből álló 3D képfarmátum.

■ Graphic Display Level

3D lejátszás közben beállítható az opciók menü vagy az üzenetképernyő stb. 3D helyzete.

Setup menü

Ha szükséges, módosítsa az egység beállításait. A beállítások változatlanok maradnak, még akkor is, ha az egységet készenléti üzemmódba kapcsolja.

1 A HOME menü megjelenítése közben nyomja meg a [SETTING] gombot.

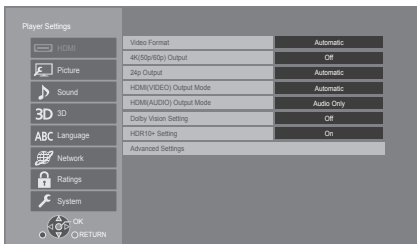

2 Válasszon egy tételt és módosítsa a beállításokat.

A képernyőből való kilépéshez Nyomja meg a [HOME] gombot.

HDMI

■ Video Format

A csatlakoztatott készülékek által támogatott tételek a képernyőn “***”-gal vannak jelölve. Amikor “***” nélküli tételt választ ki, a képek torzulhatnak.

- “Automatic”^{**1} kiválasztásakor a készülék automatikusan választja ki a csatlakoztatott televízióhoz legjobban illő kimeneti felbontást.

■ 4K(50p/60p) Output

4K (50p vagy 60p) kompatibilis TV csatlakoztatása esetén ez a készülék automatikusan választja ki a 4K*2 (50p/60p) minőségű képkimenetet.

- Ez a pont csak akkor áll rendelkezésre, ha a “Video Format” beállítása “Automatic” és “4K”.
- Ez a pont nem áll rendelkezésre, ha a “HDMI(AUDIO) Output Mode” beállítása “Video+Audio”.
- 4K (50p/60p) 4:4:4/8 bit vagy 4K (50p/60p) 4:2:2/12 bit támogatású TV csatlakoztatásához “4K(50p/60p) 4:4:4” választandó ki.

A 18 Gbps adatforgalmat nem támogató HDMI kábel használatakor a képkimenet nem lesz megfelelő.

- 4K (50p/60p) 4:2:0/8 bit támogatású TV csatlakoztatásához “4K(50p/60p) 4:2:0” választandó ki.

■ 24p Output

A 24p*3 beállítással rögzített tartalmak, mint például a BD-Video filmek, lejátszása 24p minőségben történik.

- Amikor a készülék 4K/24p kompatibilis tévéhez csatlakozik és a “Video Format” beállítása “Automatic” vagy “4K”, a képek 4K/24p minőségben lesznek láthatók.
- Amikor a készülék 1080/24p kompatibilis tévéhez csatlakozik és a “Video Format” beállítása “Automatic”, “1080i” vagy “1080p”, a képek 1080/24p minőségben lesznek láthatók.
- Ha 24p beállítású képek torzjak, akkor legyen “Off” a beállítás.

■ HDMI(VIDEO) Output Mode

Állítsa be, hogy legyen-e hangkimenet a HDMI VIDEO OUT aljzatról.

- Ha erősítő csatlakozik a HDMI AUDIO OUT aljzathoz és a menüpont beállítása “Automatic (Video Only / Video+Audio)”, akkor előfordulhat, hogy nem szól hang a TV-ből. Ilyenkor “Video+Audio” legyen a beállítás.

■ HDMI(AUDIO) Output Mode

Állítsa be, hogy legyen-e képkimenet a HDMI AUDIO OUT aljzatról.

- “Video+Audio” kiválasztása esetén nem lehetséges 3D, 4K vagy HDR tartalom lejátszása a HDMI AUDIO OUT/HDMI VIDEO OUT aljzaton keresztül.

■ Dolby Vision Setting

Beállíthatja a Dolby Vision funkció engedélyezését/letiltását.

E beállítás “On” helyzetre módosításakor az alábbi feltételek mellett használhatja a Dolby Vision funkciót:

- Dolby Vision támogatású eszköz (TV stb.) van csatlakoztatva (⇒ 10).
- Dolby Vision támogatású lemez lejátszása történik.
- Az “Picture Settings” beállítás le van tiltva a Dolby Vision funkció használatá alatt. (⇒ 28)
- Az összes alábbi feltétel teljesülésekor a Dolby Vision és a HDR10+ egyaránt engedélyezett. Ilyen esetben a HDR10+ formátum élvez előnyt a lejátszásnál.
 - A lejátszási hordozó vagy tartalom Dolby Vision és HDR10+ formátumban egyaránt rögzítve van.
 - A Dolby Vision és a HDR10+ egyaránt támogatott a csatlakoztatott eszköz (TV stb.) által.
 - E funkció és a “HDR10+ Setting” beállítása egyaránt “On”.

■ HDR10+ Setting

Beállíthatja a HDR10+ funkció engedélyezését/leállítását. E beállítás "On" helyzetre módosításakor az alábbi feltételek mellett használhatja a HDR10+ funkciót:

- HDR10+ támogatású eszköz (TV stb.) van csatlakoztatva (⇒ 10).
- HDR10+ támogatású lemez lejátszása történik.
- Az "Optimum HDR Adjustment" beállítás le van tiltva a HDR10+ funkció használata alatt. (⇒ 28)

■ Advanced Settings

Nyomja meg az [OK] gombot az alábbi beállítások megjelenítéséhez:

► Colour Mode

Ezzel a beállítással lehet kiválasztani a képjel szinttartomány konverzióját.

► Deep Colour Output

Ez legyen a kimeneti mód, ha a készülék egy Deep Colour funkciót támogató TV-hez csatlakozik.

► HDR/Colour Gamut Output

Kimenet típus beállítása HDR (nagy dinamikatartományú) anyaghoz.

► SDR/HDR Conv. (Network Service)

Network Service tartalom lejátszásakor ez alakítja át az SDR (standard dinamikatartományú) tartalmat HDR jelekké azért, hogy a megjelenített tartalom változásakor minimális legyen a képernyő torzítása. (Csak egyes hálózati szolgáltatásokhoz elérhető)

► HLG/PQ Conversion

Itt állítható be a HLG formátumú HDR (High Dynamic Range) videók PQ formátumra történő konvertálása, ha a készülék egy csak a HDR (PQ) formátumot támogató TV-hez csatlakozik.

- Ha a "HDR/Colour Gamut Output" beállítása a "HDR/BT.2020 (Auto)" ponton kívül bármi, akkor ez a beállítás le van tiltva.

► HDR Display Type

Állítsa be a csatlakoztatott HDR kompatibilis kijelző típusát. E beállítás alapján történik a "HDR Optimiser" működésének optimalizálása a "Picture Settings" alatt. (⇒ 28)

► HDCP Output Setting

Ha a HDCP2.2 támogatására nem képes TV erősítőn vagy hangszórón keresztül csatlakozik, akkor előfordulhat, hogy egyes képek fekete képernyőként jelennek meg. Ilyenkor "HDCP1.4 Limit" legyen a beállítás.

► Contents Type Flag

A játszott tartalomtól függően a TV kimenet az optimális módhoz igazodik, ha a csatlakoztatott TV támogatja ezt a funkciót.

► Audio Output

Ezzel a beállítással azt választja ki, hogy a HDMI-n legyen-e kimenet vagy sem.

- A HDMI aljzatról érkező hanghoz "On" kiválasztása szükséges. Az OPTICAL/COAXIAL/2ch AUDIO OUT aljzatról érkező hanghoz "Off" kiválasztása szükséges. A "HDMI(VIDEO) Output Mode" és "HDMI(AUDIO) Output Mode" beállításától függetlenül nem a HDMI aljzatról érkezik a hang.

► 7.1ch Audio Reformating

A 6.1 vagy kevesebb csatornás surround hang lejátszásakor automatikusan kibővül 7.1 csatornásra.

- "Off" kiválasztásakor a hang lejátszása az eredeti csatornaszám felett történik. (Meggjegyzendő, hogy 6.1 csatornás hang esetén a lejátszás 5.1 csatornás lesz.)
- A hang reformattálása az alábbi esetekben engedélyezett:
 - Amikor "PCM" került kiválasztásra a "Digital Audio Output" pontnál.
 - Amikor a hang Dolby Digital, Dolby Digital Plus, Dolby TrueHD vagy LPCM.
 - BD-Video lejátszás

¹ A tévéen elérhető legnagyobb felbontásban jeleníti meg a képeket.

² Körülbelül 4000 (szélesség) × 2000 (magasság) pixel értékű nagyfelbontású képi/megjelenítési technológia.

³ Ez egy másodpercenként 24 képkocka sebesség mellett rögzített progresszív kép (mozgóképfilm). Számos BD-Video moztartalom rögzítését 24 képkocka/másodperc sebesség mellett végzik a film anyagának megfelelően.

Picture

■ Still Mode

Válassza ki a lejátszás szüneteltetésekor megjelenő képtípust.

Automatic	Automatikusan választja ki a megjelenő képtípust.
Field	Ezt válassza, ha bemozdulás történik az "Automatic" kiválasztásakor.
Frame	Ezt válassza, ha az apró betűk vagy finom minták nem látszanak tisztán az "Automatic" kiválasztásakor.

■ Seamless Play

A tartalmat alkotó darabok, pl. műsorszámok közötti szünetek zavartalan lejátszását biztosítja.

- A tartalomtól függően előfordulhat, hogy a várt hatás nem érhető el.
- "Off" kiválasztásakor pontos lesz a lejátszás, de a kép egy pillanatra megmerevedhet.

Sound

■ Dynamic Range Compression

Alacsonyan tartható a hangerő, de mégis tisztán hallhatók a párbeszédok.
(csak Dolby Digital, Dolby Digital Plus és Dolby TrueHD)

- "Automatic" csak Dolby TrueHD lejátszásnál hatékony.

■ Digital Audio Output

Nyomja meg az [OK] gombot az alábbi beállítások megjelenítéséhez:

- **Dolby Audio**
- **DTS/DTS-HD**
- **MPEG Audio**

Válassza ki a kimeneti audiojelet.

- "PCM" legyen a választás, ha a csatlakoztatott berendezés nem képes dekódolni az adott hangformátumot. A készülék dekódolja és a csatlakoztatott berendezéshez továbbítja a hangformátumot.
- A hang statikus vagy zajos lehet, ha nem megfelelőek a beállítások.

➤ BD-Video Secondary Audio

Válassza ki, hogy keveredjen-e egymással az elsődleges hang és a másodlagos hang (beleértve a gombkattintás hangját is).

"Off" kiválasztásakor csak az elsődleges hang lesz hallható.



● Dolby Atmos® vagy DTS:X® támogatású BD-Video megtekintése

Az ezt támogató AV erősítőt vagy hasonló eszközt egy HDMI kábellel csatlakoztassa a készülékhez, majd válassza az alábbi beállításokat:

- Dolby Audio: "Bitstream"
- DTS/DTS-HD: "Bitstream"
- BD-Video Secondary Audio: "Off"

A Dolby Atmos a Dolby Laboratories védjegye.

■ OPTICAL / COAXIAL Down Sampling

Állítsa maximumra az alkalmazandó mintavételezési frekvenciát, ha az OPTICAL/COAXIAL aljzatról történik a ritkított mintavételezésű hang kimenete.

- A csatlakoztatott eszköz által támogatott frekvenciát állítson be.
- BD-Video lejátszásakor a jelek a beállítások ellenére az alábbi esetekben konvertálódnak 48 kHz-re:
 - amikor a jelek mintavételi frekvenciája 192 kHz
 - amikor a lemez másolásvédett
 - ha a "BD-Video Secondary Audio" beállítása "On"

■ Downmix

Válassza a sok csatornából 2 csatornát előállító downmix (lekeverés) rendszert.

- Válassza a "Surround encoded" lehetőséget, ha a csatlakoztatott berendezés támogatja a virtuális surround funkciót.
- Nincs downmix (lekeverés) hatás, ha a "Digital Audio Output" beállítása "Bitstream".
- A hangkimenet az alábbi esetekben lesz "Stereo":
 - AVCHD lejátszás
 - Másodlagos hang lejátszása (beleértve a gombkattintás hangját is).

■ HDMI Output Settings of Music Playback

A videokimenet automatikus 1080i beállításra kapcsolásával minimalizálható a zene lejátszása közbeni hangzaj.

■ Settings for High Clarity Sound

Állítson be egy aljzatot, hogy leálljon a hangjelek feldolgozása, illetve hogy be/kikapcsoljon a készülék kijelzője ha a "High Clarity Sound" (⇒ 29) beállítása "On (Video Off)" vagy "On (Video On)".

- Allítson be opciót videó lejátszásához és hang lejátszásához.

■ Audio Delay

A kép és hang közötti szinkron a hangkimenet késleltetésének beállításával korrigálható.

■ Analogue Multi Channel

A többszörös hátter hang kimenete az 7.1ch AUDIO OUT aljzattól történik.

- "On" kiválasztása esetén a hang kimenete nem a HDMI OUT aljzattól történik.
 - Hangszóró jelenlét és méret



– Késleltetési idő ()

– Csatorna balansz ()

A hangszóró beállítás befejezése

Válassza a "Complete".

3D

■ 3D BD-Video Playback

Itt választható ki a 3D kompatibilis videó szoftver lejátszási módja.

■ 3D AVCHD Output

Itt választható ki a 3D AVCHD videók kimeneti módja.

■ 3D Playback Message

A 3D lejátszásra figyelmeztető képernyő megjelenítése vagy elrejtése 3D kompatibilis videó szoftver lejátszása esetén.

Language

■ Soundtrack Preference

Válasszon nyelvet a hanghoz.

- "Original" kiválasztásakor minden lemeznél az eredeti nyelv lesz kiválasztva.
- Ha a kiválasztott nyelv nincs rögzítve a lemezen, illetve a lemezen levő navigáció létrehozási módjától függően előfordulhat, hogy a lejátszás a kiválasztott nyelvtől eltérő nyelven történik.
- Adjon meg kódot (⇒ 45) a "Other ****" kiválasztásakor.

■ Subtitle Preference

Válasszon nyelvet a felirathoz.

- "Automatic" kiválasztásakor csak akkor jelenik meg a "Soundtrack Preference" pontban kiválasztott nyelvhez tartozó felirat, ha nem a "Soundtrack Preference" pontban kiválasztott nyelven történik a lejátszás.
- Ha a kiválasztott nyelv nincs rögzítve a lemezen, illetve a lemezen levő navigáció létrehozási módjától függően előfordulhat, hogy a lejátszás a kiválasztott nyelvtől eltérő nyelven történik.
- Adjon meg kódot (⇒ 45) a "Other ****" kiválasztásakor.

■ Menu Preference

Válasszon nyelvet a lemezmenükhöz.

- Adjon meg kódot (⇒ 45) a "Other ****" kiválasztásakor.

■ Subtitle Text

Válassza ki a kívánt tételt az MKV feliratok szövegéhez használt nyelv szerint.

- Ez a tétel csak egy fájl lejátszása után jelenik meg.

■ On-Screen Language

Válasszon nyelvet a menükhöz és a képernyőn megjelenő üzenetekhez.

Network

■ Easy Network Setting (⇒ 18)

■ Network Settings

Végezze el egyenként a hálózati beállításokat. Nyomja meg az [OK] gombot az alábbi beállítások megjelenítéséhez:

► LAN Connection Mode

- A LAN kapcsolódási mód kiválasztása.
- Amikor nincs használatban wireless LAN (kikapcsolás esetén), válassza a "Wired" lehetőséget.

► Wireless Settings

Itt lehet elvégezni a wireless router és a kapcsolódási beállításait. Ellenőrizhetők az aktuális kapcsolódási beállítások és állapot. Megjelenik a wireless router kapcsolódási varázsló. Válassza ki a vezeték nélküli hozzáférési ponthoz való csatlakozás módját.

Search for wireless network (⇒ 19)

PUSH button (⇒ 18)

PIN code

Ezzel a módszerrel könnyen beállítható a titkosítás egy wireless LAN kapcsolathoz. Úgy kapcsolódhat wireless LAN hálózathoz, hogy a kívánt wireless hozzáférési ponton beírja a készülék által generált PIN kódot.

Manual setting

Ha a "Search for wireless network" kereséssel nem találja meg a kívánt wireless hozzáférési pontot, vagy ha más módszerrel nem tud wireless LAN hálózathoz kapcsolódni, akkor a SSID manuális bevitelével hozzon létre wireless LAN kapcsolatot.

► IP Address / DNS Settings

Itt lehet elvégezni a hálózati kapcsolódási állapotának ellenőrzését, valamint az IP cím és DNS beállításokat. Nyomja meg az [OK] gombot az adott beállítás megjelenítéséhez.

► Proxy Server Settings

Itt lehet ellenőrizni a proxy szerverhez való kapcsolódási állapotát és elvégezni a beállításokat. Nyomja meg az [OK] gombot az adott beállítás megjelenítéséhez.

► Network Service Settings (⇒ 25)

Nyomja meg az [OK] gombot az alábbi beállítások megjelenítéséhez:

Audio Auto Gain Control

A tartalomtól függően változó hangerő automatikusan a standard hangerőhöz igazodik a Network Service használata közben.

- Ez a funkció nem minden tartalom esetén hatásos.
- "Off" legyen a beállítás, amikor torz a hang.

Time Zone

A készülék óráját igazítsa az adott helyszínhez.

- Egyes Network Service tartalmakhoz szükség van az időzóna beállítására. Szükség esetén állítsa be az időzónát.

Summer Time

Nyári időszámítás alkalmazása esetén a beállítás "On" legyen.

► Network Drive Connection

Ez a készülék képes hozzáférni valamilyen hálózaton egy merevlemezen levő megosztott mappához, és arról videókat, állóképeket és zenét lejátszani.

► Remote Device Settings (⇒ 24)

Nyomja meg az [OK] gombot az alábbi beállítások megjelenítéséhez:

Device Name Entry

Annak beállítása, hogy milyen néven jelenjen meg a készülék a csatlakoztatott berendezéseken.

Registration Type

Automatic	A készülékhez hozzáférő összes berendezés kapcsolódásának engedélyezése.
Manual	A készülékhez hozzáférő berendezések kapcsolódásának külön-külön engedélyezése.

Remote Device List

A "Manual" vagy "Registration Type" kiválasztásával végezhető el a megjelenített berendezések regisztrálása/regisztrálásának törlése.

- Legfeljebb 16 eszköz regisztrálása lehetséges.

Networked Standby

Egy távoli eszköz (okostelefon vagy táblagép) segítségével akkor is felébreszthető kikapcsolt állapotából a készülék és elindíthatók bizonyos internetes tartalomszolgáltatások, ha a "Quick Start" beállítása "Off".

- A távoli eszközzől való aktiváláshoz válassza ki a "On" pontot. Nagyobb lesz azonban a teljesítményfelvétel készenléti módban. (⇒ 43)
- E funkció használatához szükség van egy olyan távoli eszközre, amely képes futtatni egy másik eszköznek a hálózati készenlétből való felébresztésére szolgáló funkciót és a "Network Service" szolgáltatásaihoz kialakított appokat. Részletek az appok útmutatójában.
- Csak a "Remote Device List" útján engedélyezett eszközök működtetése lehetséges.

► BD-Live Internet Access (⇒ 22)

Korlátozhatja az Internet hozzáférést, amikor a BD-Live funkciókat használja.

- "Limit" kiválasztásakor az internet hozzáférés csak az olyan BD-Live tartalmakhoz lesz engedélyezve, amelyeknél van tartalomtulajdonosi tanúsítvány.

► IP Control Settings

Nyomja meg az [OK] gombot az alábbi beállítások megjelenítéséhez:

Control4 Discovery

Control4 mód engedélyezése.

- E beállítás "Off" helyzetből "On" helyzetbe állításakor a "Quick Start" automatikusan "On" helyzetbe kapcsol.

Send Identify

Azonosító üzenet küldése a Control4 vezérlőnek.

- Ez a funkció nem áll rendelkezésre, ha a "Control4 Discovery" beállítása "On".



- A beállítási és üzemeltetési részletekért forduljon helyi Control4 kereskedőjéhez.

■ Legal Notices**EGT és Svájc**

A "Terms and Conditions of Use / Privacy Policy" megjelenítése.

Az internet-hozzáférésű funkciók és szoftverfrissítések használatakor be kell tartania a "Terms and Conditions of Use" szerinti szabályokat. Olvassa át figyelmesen a "Terms and Conditions of Use" és az "Privacy Policy" tartalmát, majd az "Privacy Policy" megértését és a "Terms and Conditions of Use" elfogadását a négyzet bejelölésével és az "OK" kiválasztásával erősítse meg.

EGT-n és Svájc-on kívüli országok

Az internetes funkció és az adatvédelem tekintetében el kell fogadnia a használati feltételeket.

Ratings

Az alábbi tételeknél megszokott a jelszóhasználat. Ne felejtse el jelszavát.

■ DVD-Video Ratings

Állítsa be a besorolási szintet a DVD-Video lejátszás korlátozására.

■ BD-Video Ratings

Állítson be korhatárt a BD-Video (így például az Ultra HD Blu-ray) lejátszásához.

■ Network Service Lock

Őn korlátozhatja a Network Service használatát.

System

■ Easy Settings

Itt végezhető el az alapbeállítások.

■ TV Settings

Nyomja meg az [OK] gombot az alábbi beállítások megjelenítéséhez:

➤ TV System

A csatlakoztatott TV rendszerhez igazodva végezze el a beállítást.

➤ Screen Saver Function

Ezzel megelőzheti az égésnyomokat a képernyőn.

- Ha ennek beállítása "On":
Ha megjelenik a lejátszási tartalom listája és legalább 5 percig nem történik semmilyen művelet, akkor a megjelenített képernyő automatikusan átvált a HOME menüre.
- Lejátszás és szünetelés stb. közben ez a funkció nem elérhető.

➤ On-Screen Messages

Válassza ezt, ha azt szeretné, hogy az állapotüzenetek automatikusan megjelenjenek.

➤ VIERA Link

Állítsa be a "VIERA Link" funkció használatához, amikor HDMI kábellel olyan készülékhez van csatlakoztatva, mely támogatja a "VIERA Link"-t.

- "Off" legyen a beállítás, ha a "VIERA Link" használatára nincs szükség.

■ Front Panel Display

Módosítja az egység kijelzőjének fényerősségét. Ez a beállítás a [DIM] megnyomásakor is váltható.

- "Automatic" kiválasztásakor a kijelző fényereje csak lejátszás alatt csökken, azon kívül pedig felerősödik.
- Ez a beállítás nem működik ha a "Front Panel Display" beállítása a "Settings for High Clarity Sound" pontnál "Off". (⇒ 33)
(Kivéve, ha a "High Clarity Sound" beállítása "Off")

■ Quick Start

A készenléti módból történő indítás felgyorsítása.

- "On" beállításnál a belső vezérlőegység áramot kap. Az üresjáratú áramfogyasztás ezáltal megnövekszik az "Off" beállításához képest.
- A hűtőventilátor lassan foroghat, hogy megakadályozza a belső hőmérséklet növekedését.

■ Remote Control

Módosítsa a távvezérlő kódot, ha más Panasonic termékek is működnek erre a távvezérlőre.

■ Firmware Update (⇒ 19)

Nyomja meg az [OK] gombot az alábbi beállítások megjelenítéséhez:

➤ Automatic Update Check

Ha a berendezést Internetre csatlakoztatva hagyják, bekapcsolásakor automatikusan ellenőrzi a legújabb firmware verziót, és ha szükséges, frissítheti.

➤ Update Now

Kézzel végezheti el a firmware frissítését, ha van új firmware változat.

■ System Information

Nyomja meg az [OK] gombot az alábbi beállítások megjelenítéséhez:

➤ Software Licence

Az egység által használt szoftverre vonatkozó információk jelennek meg.

➤ Firmware Version Information

Ezzel jeleníthető meg a készülék firmware változata és a wireless LAN modul.

■ Default Settings

Ezzel a gyári beállításokra vihető vissza a Setup menü és az opciók menü összes értéke, kivéve a hálózat, korhatárszintek, távvezérlő kód, képernyőnyelv stb. egyes beállításait.

Hibaelhárítási útmutató

Mielőtt szervizhez fordulna, végezze el az alábbi ellenőrzéseket.

Ha a probléma továbbra is fennáll, forduljon tanácsért a kereskedőhöz.

Telepítve van a legújabb firmware?

A Panasonic folyamatosan dolgozik a készülék firmware fejlesztésén, hogy vásárlóink mindig a legújabb technológiát élvezhessék. (⇒ 19)

Az alábbiak nem az egység problémáját jelzik:

- Rendszeres lemez forgás hangok.
- Képzavarás keresés közben.
- Zavaros kép a 3D lemezek cseréjekor.

■ A készülék nem reagál a távvezérlő vagy a készülék gombjaira.

A készüléken tartsa lenyomva 3 másodpercig a [⏻/|] gombot.

- Ha továbbra sem lehet kikapcsolni a készüléket, akkor húzza ki a hálózati zsinórt, várjon 1 percet, majd csatlakoztassa újra a hálózati zsinórt.

■ Nem lehet kivenni a lemezt.

- ① A készülék kikapcsolt állapotában Tartsa egyidejűleg lenyomva az [OK] gombot, a sárga gombot és a kék gombot a távvezérlőn több mint 5 másodpercig.
 - “00 RET” jelenik meg a készülék kijelzőjén.
- ② Nyomja meg ismét a [▶] (jobb) a távvezérlőn, amíg “06 FTO” nem jelenik meg a készülék kijelzőjén.
- ③ Nyomja meg az [OK] gombot.

Általános használat

Visszatérés a gyári beállításokhoz.

- Válassza ki az “Yes” lehetőséget a “Default Settings” pontnál a Setup menüben. (⇒ 36)

Minden beállítás visszaállítása a gyári értékre.

- Így nullázható a készülék:
 - ① A készülék kikapcsolt állapotában Tartsa egyidejűleg lenyomva az [OK] gombot, a sárga gombot és a kék gombot a távvezérlőn több mint 5 másodpercig.
 - “00 RET” jelenik meg a készülék kijelzőjén.
 - ② Nyomja meg ismét a [▶] (jobb) a távvezérlőn, amíg “08 FIN” nem jelenik meg a készülék kijelzőjén.
 - ③ Tartsa lenyomva az [OK] gombot legalább 5 másodpercig.

A TV bemenet váltásakor kikapcsol a készülék.

- Ez normál jelenségnek számít a VIERA Link használatakor. További részleteket a TV használati útmutatójában talál.

A távirányító nem működik megfelelően.

- Cseréljen elemet a távvezérlőben. (⇒ 5)
 - A távvezérlő és a készülék nem egyforma kódot használ.
- Ha a távvezérlő valamelyik gombjának megnyomásakor “SET CODE □” jelenik meg, módosítsa a kódot a távvezérlőn.
- Legalább 5 másodpercig tartsa lenyomva az [OK] gombot és a megjelenített számot (“□”).

Ez a készülék automatikusan kikapcsol.

- Energiatakarékossági okból ez a készülék – hordozótól függően – automatikusan kikapcsol, amikor nincs lejátszás és már kb. 20 perce egyik gombot sem használták (vagyis szüneteltetés, menü megjelenítése, állóképek megjelenítése stb. esetén).

Ön elfelejtette a korhatárszint jelszavát.**Ön törölni kívánja a korhatárszintet.**

- A korhatárszint visszatér a gyári beállításokhoz.
- ① A készülék bekapcsolt állapotában Tartsa egyidejűleg lenyomva az [OK] gombot, a sárga gombot és a kék gombot a távvezérlőn több mint 5 másodpercig.
 - "00 RET" jelenik meg a készülék kijelzőjén.
- ② Nyomja meg ismét a [▶] (jobb) a távvezérlőn, amíg "03 VL" nem jelenik meg a készülék kijelzőjén.
- ③ Nyomja meg az [OK] gombot.

A TV képernyője elsötétül.

- Az alábbi esetekben történik HDMI hitelesítés és jelenik meg sötét képernyő:
 - Ha a "24p Output" beállítása "Automatic".
 - Ha a kijelzés 2D és 3D képek között váltogat.
 - Ha egy másik képernyő, például a HOME menü megjelenítésével Ön kilép a 4K lejátszásból.
 - Ha a "HDMI Output Settings of Music Playback" beállítása "Sound Quality Priority".

A készülék nem helyesen ismeri fel az USB kapcsolatot.

- Húzza ki, majd dugja vissza az USB-kábelt. Ha a készülék még mindig nem ismeri fel a kapcsolatot, kapcsolja le, majd vissza a készülék áramellátását.
- Előfordulhat, hogy a készülék nem ismeri fel az alábbiak útján csatlakoztatott USB eszközöket :
 - USB elosztó
 - USB hosszabbító kábel
- Ha USB merevlemez csatlakoztat a készülékhez, használja a merevlemezhez adott USB-kábelt.
- Ha nem sikerül az USB merevlemez felismerése, akkor előfordulhat, hogy nem lesz az USB merevlemeznek áramellátása. Külső forrásból gondoskodjon áramról.
- A HOME képernyőtől eltérő képernyő megjelenítése közben csatlakoztatott második USB eszközt nem fogja felismerni a készülék. Jelenítse meg a HOME képernyőt, majd ismét csatlakoztassa a használni kívánt USB eszközt.

Kép**Előfordulhat, hogy nem vagy torzítvá jelennek meg a készülék képei TV képernyőn.**

- Helytelen felbontás került kiválasztásra a "Video Format" pontnál. Így nullázható a beállítás:
 - ① A készülék bekapcsolt állapotában Tartsa egyidejűleg lenyomva az [OK] gombot, a sárga gombot és a kék gombot a távvezérlőn több mint 5 másodpercig.
 - "00 RET" jelenik meg a készülék kijelzőjén.
 - ② Nyomja meg ismét a [▶] (jobb) a távvezérlőn, amíg "04 PRG" nem jelenik meg a készülék kijelzőjén.
 - ③ Tartsa lenyomva az [OK] gombot legalább 5 másodpercig.
 - Állítsa be ismét a tételt. (⇒ 30)
 - Ha a Dolby Digital Plus, Dolby TrueHD és DTS-HD® audio kimenete nem megfelelő, akkor válassza az "Yes" lehetőséget a "Default Settings" (⇒ 36) esetén, és végezze el a megfelelő beállításokat.
- A csatlakoztatott eszközök megváltoztak. Így nullázható a beállítás:
 - ① A készülék bekapcsolt állapotában Tartsa egyidejűleg lenyomva az [OK] gombot, a sárga gombot és a kék gombot a távvezérlőn több mint 5 másodpercig.
 - "00 RET" jelenik meg a készülék kijelzőjén.
 - ② Nyomja meg ismét a [▶] (jobb) a távvezérlőn, amíg "13 L4K" nem jelenik meg a készülék kijelzőjén.
 - ③ Tartsa lenyomva az [OK] gombot legalább 5 másodpercig.
 - a "4K(50p/60p) Output" beállítása "Off" lesz.
 - Végezze el ismét a helyes beállítást. (⇒ 30)
- NTSC televízió nem jászthatók le rendszeren a PAL lemezek.
- Ha a "3D BD-Video Playback" beállítása a Setup menüben "Automatic", akkor a csatlakoztatás módjától függően előfordulhat, hogy nem jelennek meg képek. Miután kivette a lemezt a készülékből, válassza a "Set before play" lehetőséget a Setup menüben, majd válassza a "2D Playback" lehetőséget a beállítási képernyőn amikor 3D lemezeket játszik le. (⇒ 33)
- 4K kimenet esetén a HDMI kábeltől függően előfordulhat a képek torzulása. Használjon 18 Gbps adatforgalmat támogató HDMI kábelt.

Nem jelenik meg a videó.

- Nem jelenik meg videó, ha a "High Clarity Sound" beállítása "On (Video Off)". (⇒ 29)
- A HDMI AUDIO OUT aljzattól nem jelenik meg videó, ha a "HDMI(AUDIO) Output Mode" beállítása "Audio Only". (⇒ 30)

A videó nem 4K vagy nagyfelbontású minőségben jelenik meg.

- Ellenőrizze, hogy a "Video Format" helyesen van-e beállítva a Setup menüben. (⇒ 30)
- Nézze meg a HDMI kábelt, az adott csatlakozásokat és a TV videóbemenet kompatibilitását.
A képek 4K megjelenítéséhez a csatlakoztatott eszköz egy 4K kompatibilis aljzatába kösse be a HDMI kábelt. (⇒ 10)
- A "HDMI(AUDIO) Output Mode" beállítása "Audio Only" legyen. (⇒ 30)
- A csatlakoztatott 4K kompatibilis TV-n akkor nézhető 4K (50p/60p) képek, ha a "4K(50p/60p) Output" beállítása "4K(50p/60p) 4:4:4" vagy "4K(50p/60p) 4:2:0". (⇒ 30)
- Ha a "4K(50p/60p) Output" beállítása "4K(50p/60p) 4:4:4", nézze meg, hogy a csatlakozó HDMI kábel támogat-e 18 Gbps adatforgalmat. (⇒ 10, 30)
- Amikor a készülék legfeljebb 4K(50p/60p) 4:2:0 formátumokat támogató tévéhez csatlakozik, vagy a "4K(50p/60p) Output" beállítása "4K(50p/60p) 4:2:0", akkor a 4K(50p/60p) beállítással rögzített anyag HDR megjelenítése nem lehetséges.
A 24p mellett rögzített anyag lejátszásához a "24p Output" beállítása "Automatic" legyen. (⇒ 30)

HDR kompatibilis TV csatlakoztatása esetén sem lehetséges a HDR minőségű képkimenet.

- Ha a HDR szabványt nem támogató eszközhöz (TV és erősítő/vevőkészülék stb.) vagy aljzathoz történik a csatlakozás, akkor a készülék dinamikataromány konverzió útján biztosítja a HDR jelek kimenetét. Emellett a lemeztől függően előfordulhat, hogy nem lehetséges a 2K felbontású kimenet vagy a helyes lejátszás. (⇒ 22)
- A tartalomtól függően előfordulhat, hogy a TV-n nem jeleníthető meg HDR minőségű kép.
A "HDR/Colour Gamut Output" beállítása "HDR/ BT.2020 (Auto)" és a "HLG/PQ Conversion" beállítása "Automatic" legyen. (⇒ 31)

Nem jelenik meg a 3D videó.

- Csatlakoztasson 3D kompatibilis eszközt (TV és erősítő/vevőkészülék stb.).
- Nincs 3D videókimenet, ha a készülék és a TV közé egy nem 3D kompatibilis erősítő/vevőkészülék van beiktatva. (⇒ 13)
- A "HDMI(AUDIO) Output Mode" beállítása "Audio Only" legyen. (⇒ 30)
- Ellenőrizze a készülék és a TV 3D beállításait. (⇒ 22)

A 3D videó 2D változata nem helyesen jelenik meg.

- Válassza a "Set before play" lehetőséget a Setup menüben, majd válassza a "2D Playback" lehetőséget a beállítási képernyőn amikor 3D lemezeket játszik le. (⇒ 33, "3D BD-Video Playback")
- A Side by side (2 képernyős struktúra) mellett rögzített és 3D-ben nézhető címeket tartalmazó lemezek lejátszása a TV beállítások szerint történik.

Nincs Netflix képkimenet.

- Ha a készülék egy HDCP2.2 támogatására nem képes tévéhez erősítőn vagy hangszórón keresztül csatlakozik, akkor előfordulhat, hogy nem lehet Netflix műsorokat nézni.*
Ha a TV nem képes a HDCP2.2 támogatására, próbálja ki az alábbi megoldások valamelyikét:
 - Csatlakoztassa a készüléket közvetlenül a tévéhez. (⇒ 11, 13)
 - A "HDCP Output Setting" beállítása "HDCP1.4 Limit" legyen. (⇒ 31)

* E korlátozás a Netflix, Inc által meghatározott specifikáció eredménye.

Fekete képernyő megjelenésekor nyomja meg a [RETURN] gombot.

Nem lehetséges az USB eszközön levő videókat zavartalan lejátszása.

- Használja a készülék hátulján található, USB 3.0 támogatást biztosító portot.

A képernyő széle körül fekete csík jelenik meg.**Nem megfelelő a képernyő oldalaránya.**

- Módosítsa az oldalbeállítást a televízióon.

Videó lejátszásakor sokat cséik a kép.

- Állítson be "0" értéket a "Noise Reduction" minden tételénél. (⇒ 28)

Automatikusan változik a képernyő fényerő.

- A Dolby Vision/HDR10+ funkció használata alatt a jelenet szerint automatikusan változik a képernyő fényerő.

Hang

Nem hallható a kívánt hang.

- Ellenőrizzze a csatlakozásokat és a "Digital Audio Output" beállításokat. (⇒ 11, 32)
- Ha a készülékhez a 7.1ch AUDIO OUT aljzatokon csatlakozik egy erősítő/vevőkészülék, végezze el az "Analogue Multi Channel" beállítást. (⇒ 33)
- Ahhoz, hogy egy HDMI kábellel csatlakoztatott eszközről jöjjön a hang, a "Audio Output" beállítása "On" legyen a Setup menüben. (⇒ 31)
- Ha a készülék HDMI VIDEO OUT aljzaton keresztül csatlakozik a TV-hez és HDMI AUDIO OUT aljzaton keresztül egy erősítőhöz/vevőkészülékhez, akkor a "HDMI(VIDEO) Output Mode" beállítása "Automatic (Video Only / Video+Audio)" legyen. (⇒ 11, 30)

A lejátszás akkor is megszakad a zeneszámok között, ha egy élő előadáson vagy koncerten rögzített hangforrást tartalmazó album vagy ahhoz hasonló zeneszám-csoport (folyamatos rögzítésű dalokat tartalmazó zenefájl) esetében szünetmentes lejátszás történik.

- A lejátszás az alábbi esetekben szakad meg a zeneszámok között:
 - Ha a fájlban található felvételek beállításai (pl. fájlformátum, mintavételezési frekvencia és csatornaszám) eltérnek egymástól
 - Ha az adott mappában 100 vagy több zeneszámot tartalmazó fájlok vannak.

Túl nagy vagy túl kicsi a hangerő az analóg AUDIO OUT aljzatokból érkező audiókimenetnél.

- Állítsa be az analóg AUDIO OUT aljzatok hangerejét az Opció menü "Analogue Volume (dB)" pontjában. (⇒ 29)

Nem lehetséges 192 kHz feletti mintavételezési frekvenciájú hang kiadása a HDMI AUDIO OUT/ OPTICAL/COAXIAL aljzatról.

- E készüléknél csak az analóg AUDIO OUT aljzatok támogatják a 192 kHz feletti mintavételezési frekvenciájú hang kiadását. Csatlakoztassa bármelyik analóg AUDIO OUT aljzathoz, ha 192 kHz feletti mintavételezési frekvenciájú hang kiadása szükséges.

Nem jön ki hang.

- A OPTICAL/COAXIAL aljzaton keresztüli hangkimenethez végezze el megfelelően a "OPTICAL / COAXIAL Down Sampling" beállítását. (⇒ 32)
- A "Erősítő/vevőkészülék csatlakoztatása" (⇒ 11 - 16) alatt nézze meg az eszköze csatlakozásaihoz illő hangkimenet beállításokat.

Az alább felsorolt aljzatokból a következő esetekben nem szól hang:

●HDMI VIDEO OUT aljzat

- Ha eszköz csatlakozik a HDMI AUDIO OUT aljzathoz és a "HDMI(VIDEO) Output Mode" beállítása "Automatic (Video Only / Video+Audio)" (⇒ 30)
- Ha "Advanced Settings" esetén a "Audio Output" beállítása "Off" (⇒ 31)
- Ha lejátszásnál a "Settings for High Clarity Sound" esetén a "Audio Output" beállítása "OPTICAL / COAXIAL Only" vagy "Analogue Only" (⇒ 33)
- Ha a "Analogue Multi Channel" beállítása "On" (⇒ 33)

●HDMI AUDIO OUT aljzat

- Ha "Advanced Settings" esetén a "Audio Output" beállítása "Off" (⇒ 31)
- Ha lejátszásnál a "Settings for High Clarity Sound" esetén a "Audio Output" beállítása "OPTICAL / COAXIAL Only" vagy "Analogue Only" (⇒ 33)
- Ha a "Analogue Multi Channel" beállítása "On" (⇒ 33)

●OPTICAL/COAXIAL aljzat

- Ha eszköz csatlakozik a HDMI AUDIO OUT aljzathoz és a "Advanced Settings" esetén a "Audio Output" beállítása "On" (⇒ 31)
- Ha lejátszásnál a "Settings for High Clarity Sound" esetén a "Audio Output" beállítása "HDMI Only" vagy "Analogue Only" (⇒ 33)

●2ch AUDIO OUT aljzatok

- Ha eszköz csatlakozik a HDMI AUDIO OUT aljzathoz és a "Advanced Settings" esetén a "Audio Output" beállítása "On" (⇒ 31)
- Ha lejátszásnál a "Settings for High Clarity Sound" esetén a "Audio Output" beállítása "HDMI Only" vagy "OPTICAL / COAXIAL Only" (⇒ 33)

•7.1ch AUDIO OUT aljzatok

- Ha lejátszásnál a "Settings for High Clarity Sound" esetén a "Audio Output" beállítása "OPTICAL / COAXIAL Only" (⇒ 33)
- Ha a "Analogue Multi Channel" beállítása "Off" (⇒ 33)

Lejátszás**Nem lehet lemezt lejátszani.**

- > Szennyeződött a lemez. (⇒ 5)
- > A lemez nincs lezárva. (⇒ 7)
- > Az Ultra HD Blu-ray lemeztől függően előfordulhat, hogy nem játszható le, ha a készülék nem kapcsolódik az internethez.

Az állóképek (JPEG) lejátszása nem megfelelő.

- > Előfordulhat, hogy a számítógépen szerkesztett képek, mint pl. a Progresszív JPEG, stb. képek nem játszhatók le.

BD-Live lejátszás nem lehetséges.

- > Ellenőrizze, hogy a készüléknek szélessávú-e az internet kapcsolata. (⇒ 17)
- > Ellenőrizze a "BD-Live Internet Access" beállításokat. (⇒ 35)
- > Ellenőrizze, hogy csatlakozik-e USB eszköz az USB porthoz. (⇒ 9)

Hálózat**A hálózathoz kapcsolódás nem lehetséges.**

- > Ellenőrizze a hálózati csatlakozást és beállításokat. (⇒ 17, 18, 34)
- > Előfordulhatnak olyan akadályok, amelyek miatt a készülék nem képes érzékelni az otthoni hálózatot. Vigye közelebb egymáshoz a készüléket és a wireless routert. Lehet, hogy a készülék érzékeli a hálózati nevet (⇒ 19, "SSID").
- > Nézze meg az egyes eszközök használati útmutatóját, és aszerint végezze el a csatlakozást.

Wireless LAN csatlakozás használata esetén a Hálózati tartalom szerverről* érkező videó nem játszható le, vagy lejátszás közben képkockák eldobása történik.

- > Egy nagyobb adatátviteli sebességű – például 802.11n (2,4 GHz vagy 5 GHz) vagy 802.11ac – wireless router megoldhatja a problémát. 802.11n (2,4 GHz vagy 5 GHz) vagy 802.11ac wireless router használata esetén a titkosítást "AES" típusra kell beállítani.
A mikrohullámú sütővel, vezeték nélküli telefonnal stb. 2,4 GHz mellett történő párhuzamos használat a kapcsolat megszakadásait vagy egyéb problémákat okozhat.
- > A stabil kapcsolatot az mutatja, ha a "Wireless Settings" képernyőn (⇒ 34) legalább 4 "Reception" jelzőlámpa világít folyamatosan. 3 vagy kevesebb jelzőlámpa világítása vagy a kapcsolat szakadozása esetén változtassa meg a wireless router helyzetét vagy szögét, majd ellenőrizze, hogy javult-e a kapcsolat állapota. Ha nincs javulás, csatlakoztasson vezetékes hálózathoz és végezze el újra a "Easy Network Setting" (⇒ 18) lépéseit.

* DLNA kompatibilis szerver stb.

Üzenetek a képernyőn**Cannot read. Please check the disc.**

- > Nem kompatibilis lemezt helyezett be.

Cannot play this file.

- > Ön egy nem kompatibilis videót próbált lejátszani.

No disc inserted.

- > Lehetséges, hogy a lemez fordítva van behelyezve.

⊘ This operation cannot be performed now.

- > Egyes műveleteket (lassított visszafelé lejátszás stb.) nem támogat a készülék.

IP address is not set.

- > Az "IP Address" az "IP Address / DNS Settings"-ben "---, ---, ---, ---". Állítsa be az "IP Address"-t, "Subnet Mask"-ot, és a "Gateway Address"-t. (Válassza ki az automatikus címbeszerzést, ha szükséges.)

The wireless access point currently has a low network security setting. It is recommended to change to a higher setting.

- > A wireless router használati útmutatója alapján állítson be erősebb hálózati biztonsági szintet.

Üzenetek a készülék kijelzőjén

F99

- > A készülék nem működik megfelelően. Nyomja meg a készüléken a [D/I] gombot 3 másodpercig a készülék készenléti módba kapcsolásához, majd kapcsoljon vissza.

NET

- > Hálózathoz való kapcsolódáskor.

NO PLAY

- > A BD-Video vagy a DVD-Video megtekintése korlátozott. (⇒ 35)
- > Inkompatibilis régiókódú DVD-Video lemez került behelyezésre.

NO READ

- > Az adathordozó piszkos vagy nagyon megkarcolódott. Az egység nem tudja lejátszani.

REMOVE

- > Az USB eszköz túl sok áramot szív le. Távolítsa el az USB eszközt.

SET CODE

(A " " egy számot jelöl.)

- > A távirányító és a főegység különböző kódokat használnak. Módosítsa a kódot a távirányítón. Egyszerre nyomja meg, és tartsa lenyomva az [OK] gombot és a kijelzett számgombot 5 másodpercnél hosszabb ideig.



U59

- > A készülék felforrósodott, és biztonsági okok miatt a készülék készenléti helyzetre vált. Várjon körülbelül 30 perccel. Jól szellőző helyen telepítse vagy helyezze el a készüléket.

START

- > Hamarosan indul a firmware frissítése. Ne kapcsolja ki a készüléket.

UPDATE /5

(A " " egy számot jelöl.)

- > A firmware frissítése folyamatban van. Ne kapcsolja le az áramellátást.

FINISH

- > A firmware frissítése befejeződött.

Specifikációk

ÁLTALÁNOS

Jelrendszer	PAL/NTSC
Üzemi hőmérséklet	+5 °C és +35 °C között
Üzemi páratartalom	10 % és 80 % közötti relatív páratartalom (nincs páralecsapódás)
AUDIO OUT (Tűs jack)	Analog hangkimenet (B/J, 7.1csatornás): 1 db Standard : 0,5 Vrms, Teljes skála : 2,0 Vrms 1 kHz-en (<500 Ω)
AUDIO OUT (XLR kiegyenlített)	Analog hangkimenet (B/J): 1 db Standard : 0,5 Vrms, Teljes skála : 2,0 Vrms 1 kHz-en (<500 Ω)
DIGITAL AUDIO OUT (OPTICAL/COAXIAL)	1 db Kimeneti formátum: PCM, Dolby Digital, DTS®
HDMI OUT (19 tűs A típus)	2 db Kimeneti videóformátum Videó ki : legfeljebb 4K/60p (beleértve HDR10+, Dolby Vision) Audió ki: legfeljebb 1080/60p Kimeneti hangformátum: PCM, Dolby Digital, Dolby Digital Plus, Dolby TrueHD, DTS®, DTS-HD® High Resolution Audio, DTS-HD® Master Audio
USB port (A típus)	Előlap: 1 db, DC 5 V, Max. 500 mA [High-Speed USB (USB 2.0)] Hátlap: 1 db, DC 5 V, Max. 900 mA [Szupersebesség USB (USB 3.0)]
LAN (Ethernet) port	1 db 10BASE-T/100BASE-TX/ 1000BASE-T
Wireless LAN	Szabvány megfelelés: IEEE802.11 a/b/g/n/ac Frekvenciatartomány: 2,4 GHz/5 GHz-es sáv Biztonság: Titkosítási típus: TKIP/AES, Hitelesítési típus: PSK, WEP (64 bit/128 bit)
LÉZER specifikáció	1 kategóriás LÉZER termék Hullámhossz: 770-800 nm (CD)/ 650-666 nm (DVD)/ 400-410 nm (BD) Lézerjelzés: A biztonságos védelemnek köszönhetően nem keletkezik káros sugárzás
Hálózati tápfeszültség	220 V és 240 V váltakozó feszültség, 50 Hz
Teljesítményfelvétel	Kb. 45 W

Teljesítményfelvétel hálózati készenléti módban	Kb. 2 W (Quick Start: Off, Networked Standby: On)
Teljesítményfelvétel készenléti módban	Kb. 0,4 W (Quick Start: Off, Networked Standby: Off)
Méret (W×H×D) kiálló részekkel	430 mm×81 mm×325 mm
Tömeg	kb.7,8 kg

- A specifikáció minden előzetes értesítés nélkül módosítható.

Fájlfórmátum

Fájlfórmátum	Kiterjesztés	Hivatkozás
MKV (Tömörítési módok Kép: H.264/HEVC Hang: AAC, PCM, Vorbis, FLAC)	“.MKV”, “.mkv” Feliratszöveg fájl “.SRT”, “.srt”, “.SUB”, “.sub”, “.TXT”, “.txt”	<ul style="list-style-type: none"> • Felbontás max. 3840×2160 25p/30p, 4096×2160 24p. • A videófájl és a feliratszövegfájl ugyanabban a mappában található, és a fájlkiterjesztést kivéve ugyanazok a fájlnevek. • A videófelbontástól, képkockaszámától, felirat formátumtól és egyebektől függően előfordulhat, hogy egyes MKV fájlok nem játszhatók le megfelelően.
mp4 (Tömörítési módok Kép: H.264/HEVC Hang: AAC)	“.MP4”, “.mp4”, “.MOV”, “.mov”	<ul style="list-style-type: none"> • Felbontás max. 3840×2160 25p/30p, 4096×2160 24p. (kivéve MPEG2) • A videófelbontástól, képkockaszámától és egyebektől függően előfordulhat, hogy egyes mp4/MPEG fájlok nem játszhatók le megfelelően. • A MOTION JPEG nem támogatott. • A hangtömörítés módjától függően előfordulhat, hogy csak a képek játszhatók le és nincs hangkimenet.
MPEG (TS/PS) (Tömörítési módok Kép: MPEG2 /H.264*/HEVC*1 Hang: AAC*1 /Dolby Digital /LPCM*2)	“.MPG”, “.mpg”, “.MPEG”, “.mpeg”, “.M2TS”, “.m2ts”, “.MTS”, “.mts”, “.TS”, “.ts”	<ul style="list-style-type: none"> • A MOTION JPEG és a Progresszív JPEG nem támogatott. • Előfordulhat, hogy nem játszható le a fájl, ha a mappaszerkezet vagy a fájlnev esetében számítógépen vagy másik eszközön történt szerkesztés.
JPEG	“.JPG”, “.jpg”	
MPO	“.MPO”, “.mpo”	3D állókép
MP3	“.MP3”, “.mp3”	A készülék támogatja az ID3 tag-eket, de csak a címek, az előadók nevei és az albumok címei jeleníthetők meg.

Fájlformátum	Kiterjesztés	Hivatkozás
FLAC	“.FLAC”, “.flac”	A készülék támogatja a tag-eket, de csak a címek, az előadók nevei és az albumok címei jeleníthetők meg. Max. mintavételi ráta: 192 kHz/24 bit
WAV	“.WAV”, “.wav”	Max. mintavételi ráta: 384 kHz/32 bit
AAC	“.M4A”, “.m4a”	Max. mintavételi ráta: 48 kHz/320 kbps
WMA	“.WMA”, “.wma”	A készülék támogatja a tag-eket, de csak a címek, az előadók nevei és az albumok címei jeleníthetők meg. Max. mintavételi ráta: 48 kHz/385 kbps
DSD (DFF, DSF)	“.DSF”, “.dsf”, “.DFF”, “.dff”	2,8 MHz (2 csatorna/5.1 csatorna), 5,6 MHz (2 csatorna/5.1 csatorna), 11,2 MHz (csak 2 csatorna)
ALAC	“.M4A”, “.m4a”	96 kHz/32 bit (max.7.1 csatorna), 176,4/192 kHz/32 bit (max. 5.1 csatorna)
AIFF	“.aif”, “.aiff”	Max. mintavételi ráta: 384 kHz/32 bit

¹ Csak TS

² Csak PS

- Egyes rögzítési állapotok és mappaszerkezetek mellett előfordulhat, hogy módosul a lejátszási sorrend vagy nem lehetséges a lejátszás.
- Formátumtól függetlenül összesen legfeljebb 10.000 fájl és mappa jeleníthető meg lejátszható adatként minden mappában.

(Ha például a képlejátszási menü megjelenítésekor a menü egyik mappája lejátszható videókat és zenefájlokat tartalmaz, akkor ezek is lejátszható adatnak számítanak.)

Hang információk

A hangkimenet a készülék beállításaitól és attól függően változik, hogy az erősítő/vevőkészülék melyik aljzatba csatlakozik. (⇒ 32, “Digital Audio Output”)

- A felsorolt csatornák száma jelenti a kimeneti csatornák maximálisan lehetséges számát, ha a csatlakoztatás az adott audioformátummal kompatibilis erősítőhöz/vevőkészülékhez történik.

HDMI OUT /DIGITAL AUDIO OUT (OPTICAL/COAXIAL)

	Aljzat	“Digital Audio Output”	
		“Bitstream”	“PCM”
Kimeneti csatorna	HDMI OUT	Kimenetek eredeti hanggal ³	BD-Video: 7.1 csatornás PCM ^{3,4} DVD-Video: 5.1 csatornás PCM
	DIGITAL AUDIO OUT (OPTICAL/COAXIAL)	Dolby Digital/ DTS® Digital Surround™	Lekevert 2 csatornás PCM

Analog AUDIO OUT

Kimeneti csatorna	2ch AUDIO OUT	2 csatornás
	7.1ch AUDIO OUT	BD-Video: 7.1 csatornás ^{3,4} DVD-Video: 5.1 csatornás

³ Ha a “BD-Video Secondary Audio” beállítása “On”, akkor a hangkimenet Dolby Digital, DTS® Digital Surround™ vagy 5.1 csatornás PCM lesz. Ha azonban a BD-Video lejátszása másodlagos hang vagy navigációs hangok nélkül történik, a hangkimenet az eredeti formátumú lesz.

⁴ A hangkimenet 5.1 vagy 6.1 csatornásról 7.1 csatornásra lesz növelve, a DTS, Inc. specifikációjától függően.

Network Contents Playback esetén támogatott formátum

Ha ez a készülék Hálózati tartalom kliensként működik, a lejátszható tartalmak a következők.

- Az Ön Hálózati tartalom szervere* által nem támogatott fájlformátumok lejátszása nem lehetséges.

* DLNA kompatibilis szerver stb.

Videó

Konténer	Videó kodek	Audió kodek	Fájlkiterjesztés példa
MKV	H.264 HEVC	AAC PCM Vorbis FLAC	.mkv
AVCHD	H.264	Dolby Digital	.mts
MP4	H.264 HEVC	AAC	.mp4, .mov
PS	MPEG2	Dolby Digital Lineáris PCM	.mpg, .mpeg
TS	MPEG2 H.264 HEVC	AAC Dolby Digital	.m2ts, .ts

Fénykép

Formátum	Fájlkiterjesztés példa
JPEG	.jpg

Hang

Audió kodek	Fájlkiterjesztés példa
MP3	.mp3
FLAC	.flac
WAV	.wav
AAC	.m4a, .adts
WMA	.wma
ALAC	.m4a
DSD	.dsf, .dff
AIFF	.aif, .aiff
Lineáris PCM	—

- Szervertől függően a fentiekől eltérő tartalmak lejátszása is lehetséges.

Nyelvkódok listája

Nyelv	Kód	Nyelv	Kód	Nyelv	Kód
Abház:	6566	Indonéz:	7378	Örmény:	7289
Afar:	6565	Interlingua:	7365	Pandzsábi:	8065
Afrikai:	6570	Ír:	7165	Pastu:	8083
Ajmara:	6589	Izlandi:	7383	Perzsa:	7065
Albán:	8381	Japán:	7465	Portugál:	8084
Amhara:	6577	Jávai:	7487	Rétoromán:	8277
Angol:	6978	Jiddis:	7473	Román:	8279
Arab:	6582	Joruba:	8479	Skót gael:	7168
Asszámi:	6583	Kambodzsi:	7577	Sona:	8378
Azerbajdzsáni:	6590	Kanadai:	7578	Spanyol:	6983
Bashkir:	6665	Kasmír:	7583	Suahéli:	8387
Baszk:	6985	Katalán:	6765	Svéd:	8386
Belorusz:	6669	Kazah:	7575	Szamoai:	8377
Bengáli, Bangla:	6678	Kecsua:	8185	Szanszkrit:	8365
Bihari:	6672	Kinai:	9072	Szerb:	8382
Bolgár:	6671	Kirgiz:	7589	Szerb-horvát:	8372
Breton:	6682	Koreai:	7579	Szeszotó:	8385
Burmai:	7789	Korzikai:	6779	Szindhi:	8368
Butáni:	6890	Kurd:	7585	Szingaléz:	8373
Cseh:	6783	Laoszi:	7679	Szlovák:	8375
Dán:	6865	Latin:	7665	Szlovén:	8376
Eszperantó:	6979	Lengyel:	8076	Szomáli:	8379
Észt:	6984	Lett:	7686	Tadzsik:	8471
Faröeri:	7079	Lingala:	7678	Tagalog:	8476
Fidzsi:	7074	Litván:	7684	Tamil:	8465
Finn:	7073	Madagaszkári:	7771	Tatár:	8484
Francia:	7082	Magyar:	7285	Telugu:	8469
Friz:	7089	Makedón:	7775	Thai:	8472
Galíciai:	7176	Maláj:	7783	Tibeti:	6679
Görög:	6976	Malajalam:	7776	Tigrinya:	8473
Grönlandi:	7576	Máltai:	7784	Tonga:	8479
Grúz:	7565	Maori:	7773	Török:	8482
Guarani:	7178	Marati:	7782	Tui:	8487
Gudzsarát:	7185	Moldáv:	7779	Türkmen:	8475
Hausza:	7265	Mongol:	7778	Ukrán:	8575
Héber:	7387	Nauru:	7865	Urdu:	8582
Hind:	7273	Német:	6869	Üzbég:	8590
Holland:	7876	Nepáli:	7869	Vietnámi:	8673
Horvát:	7282	Norvég:	7879	Volapük:	8679
Hosza:	8872	Olasz:	7384	Walesi:	6789
		Oriya:	7982	Wolof:	8779
		Orosz:	8285	Zulu:	9085

Kijelző nyelv lista

Kijelzés	Nyelv	Kijelzés	Nyelv	Kijelzés	Nyelv
ENG	Angol	JPN	Japán	ARA	Arab
FRA	Francia	CHI	Kínai	HIN	Hindi
DEU	Német	KOR	Koreai	PER	Perzsa
ITA	Olasz	MAL	Maláj	IND	Indonéz
ESP	Spanyol	VIE	Vietnám	MRI	Maori
NLD	Holland	THA	Thai	BUL	Bolgár
SVE	Svéd	POL	Lengyel	RUM	Román
NOR	Norvég	CES	Cseh	GRE	Görög
DAN	Dán	SLK	Szlovák	TUR	Török
POR	Portugál	HUN	Magyar	*	Egyéb
RUS	Orosz	FIN	Finn		

Licencek

Az "AVCHD", "AVCHD 3D", "AVCHD Progressive" és "AVCHD 3D/ Progressive" a Panasonic Holdings Corporation és a Sony Corporation védjegye.

A Java az Oracle és/vagy leányvállalatainak a bejegyzett védjegye.

A Dolby, Dolby Audio, Dolby Vision, és dupla D szimbólum a Dolby Laboratories védjegyei.

A DTS szabadalmakhoz lásd a <http://patents.dts.com> oldalt. Készült a DTS, Inc. licence alapján.
A DTS, a Szimbólum, a DTS és a Szimbólum együtt, DTS-HD, és a DTS-HD logó a DTS, Inc. bejegyzett védjegyei és/vagy védjegyei az Egyesült Államokban és/vagy más országokban.
© DTS, Inc. Minden jog fenntartva.

A THX és a THX logó a THX Ltd. USA-ban és más országokban bejegyzett védjegyei.

The product with Hi-Res AUDIO logo is conformed to High-Resolution Audio standard defined by Japan Audio Society. This logo is used under license from Japan Audio Society.

A HDMI és a HDMI High-Definition Multimedia Interface kifejezések, valamint a HDMI embléma a HDMI Licensing Administrator, Inc. védjegyei vagy bejegyzett védjegyei az Amerikai Egyesült Államokban és más országokban.

<AVC>

Az AVC szabadalmi portfólió licenc alapján ezt a terméket személyes vagy ellenszolgáltatás nélküli egyéb célra használhatja a vásárló (i) videóknak az AVC szabvány szerinti kódolásához ("AVC videó") és/vagy (ii) a valamely vásárló által személyes céllal kódolt és/vagy az AVC videók szolgáltatására engedéllyel rendelkező valamely videószolgáltatótól beszerzett AVC videók dekódolásához. Sem ténylegesen, sem hallgatólágoosan nincs engedélyezve semmilyen más felhasználás. További információval az MPEG LA, L.L.C. tud szolgálni.

Lásd <http://www.mpegla.com>

<VC-1>

A VC-1 szabadalmi portfólió licenc alapján ezt a terméket kereskedelmi és nem kereskedelmi célra használhatja a vásárló (i) videóknak a VC-1 szabvány szerinti kódolásához ("VC-1 videó") és/vagy (ii) a valamely vásárló által személyes és nem kereskedelmi céllal kódolt és/vagy a VC-1 videók szolgáltatására engedéllyel rendelkező valamely videószolgáltatótól beszerzett VC-1 videók dekódolásához. Sem ténylegesen, sem hallgatólágoosan nincs engedélyezve semmilyen más felhasználás. További információval az MPEG LA, L.L.C. tud szolgálni.

Lásd <http://www.mpegla.com>

A "DVD Logo" a DVD Format/Logo Licensing Corporation védjegye.

A "Wi-Fi®", "Miracast®", és a "Wi-Fi Direct®" a Wi-Fi Alliance® bejegyzett védjegye.

A "Wi-Fi Protected Setup™" és a "WPA™" a Wi-Fi Alliance® védjegye.

A Windows a Microsoft Corporation védjegye vagy bejegyzett védjegye az Egyesült Államokban és más országokban.

A Android a Google Inc. védjegye.

Az Adobe az Adobe Systems Incorporated védjegye vagy bejegyzett védjegye az Egyesült Államokban és/vagy más országokban.

Az HDR10+™ logó az HDR10+ Technologies, LLC védjegye.

Copyright 2004-2014 Verance Corporation. A Cinavia™ a Verance Corporation védjegye. A 7,369,677 számú USA szabadalom, valamint a Verance Corporation megadott és függőben levő nemzetközi szabadalmi alapján védve. Minden jog fenntartva.

Ez a termék az alábbi szoftvereket foglalja magában:

- (1) a Panasonic Entertainment & Communication Co., Ltd. által vagy részére függetlenül kifejlesztett szoftver,
- (2) a harmadik fél tulajdonát képező és a Panasonic Entertainment & Communication Co., Ltd. számára licenccel adott szoftver,
- (3) a GNU General Public License, Version 2.0 (GPL V2.0) alapján licenccel adott szoftver,
- (4) a GNU LESSER General Public License, Version 2.1 (LGPL V2.1) alapján licenccel adott szoftver és/vagy,
- (5) nyílt forráskódú szoftverek, kivéve a GPL V2.0 és/vagy LGPL V2.1 alapján licenccel adott szoftvert.

A (3) - (5) szerinti szoftverek terjesztése a hasznosság reményében történik, de a FORGALOMKÉPESSÉG vagy a VALAMILYEN MEGHATÁROZOTT CÉLRA VALÓ ALKALMASSÁG BÁRMILYEN SZAVATOSSÁG NÉLKÜL, beleértve a hallgatólágoos szavatosságot is. Ezek részletes felhasználói feltételeit a Player Settings menü tartalmazza. Ezek részletes felhasználói feltételeit a Lejátszó beállítások menü tartalmazza.

A Panasonic a termékek leszállításától számított legalább három (3) éven át biztosítja az alábbi elérhetőségen hozzánk forduló minden harmadik fél számára a GPL V2.0, LGPL V2.1 vagy az ilyen kötelezettséget tartalmazó egyéb licenccel szerinti forráskódú géppel olvasható teljes példányát legfeljebb olyan díj ellenében, mint amilyen költséggel számunkra jár a forráskód fizikai terjesztése, továbbá az ezen licenckhez tartozó szerzői jogi megjegyzést.

Elérhetőség: oss-cd-request@gg.jp.panasonic.com

Alábbi weboldalon a forráskód és a szerzői jogi megjegyzés is ingyenesen elérhető.

<https://panasonic.net/cns/oss/>

(1) MS/WMA

Ezt a terméket a Microsoft Corporation és harmadik felek bizonyos szellemi termékjogi védik. Tilos a technológia jelen termékben kívüli használata vagy terjesztése a Microsoft vagy valamelyik hivatalos Microsoft leányvállalat és harmadik fél licence nélkül.

(2) MS/PlayReady/végtermék címkézés

Az ebben a termékben található technológiára a Microsoft bizonyos szellemi termékjogai vonatkoznak. Tilos a technológiának a jelen termékben kívüli használata vagy terjesztése a Microsoft licence(i) nélkül.

(3) MS/PlayReady/végfelhasználói rendelkezések

A tartalomtulajdonosok Microsoft PlayReady™ tartalomhozzáférési technológiát használnak saját szellemi tulajdonuk védelmére, beleértve a szerzői joggal védett tartalmat is. Ez az eszköz PlayReady technológiát alkalmaz a PlayReady-védett tartalom és/vagy a WMDRM-védett tartalom eléréséhez. Ha az eszköz nem képes megfelelően korlátozni a tartalomfelhasználást, akkor a tartalomtulajdonosok arra kötelezhetik a Microsoft céget, hogy szüntesse meg az eszköz képességét a PlayReady-védett tartalom használatára. Ez a megszüntetés nem érinti a nem védett tartalmakat, illetve a másféle tartalomhozzáférési technológiával védett tartalmakat. Előfordulhat, hogy a tartalomtulajdonosok a PlayReady frissítést kéri Öntől tartalom eléréséhez. A frissítés elmulasztása esetén Ön nem tud majd hozzáférni a frissítést igénylő tartalmakhoz.

(4) Vorbis, FLAC, WPA Supplicant

A szoftverlicenccel akkor jelennek meg, ha a "Software Licence" pont kerül kiválasztásra a Setup menüben. (→ 36)



CAUTION - VISIBLE AND INVISIBLE LASER RADIATION WHEN OPEN, DO NOT STARE INTO BEAM. FDA 21CFRCLASS II (Ia)

CAUTION - CLASS 2 VISIBLE AND INVISIBLE LASER RADIATION WHEN OPEN, DO NOT STARE INTO THE BEAM. IEC60825-1:CLASS 2

ATTENTION - RAYONNEMENT LASER VISIBLE ET INVISIBLE. CLASSE 2, EN CAS D'OUVERTURE, NE PAS REGARDER DANS LE FAISCEAU.

FORSIGTIG - SYNLIG OG USYNLIG LASERSTRÅLING KLASSE 2, NÅR LÅGET ER ÅBENT, UNDGÅ AT SE LIGE IND I STRÅLEN.

VARO - AVATTAESSA OLET ALLTTIINA LUOKAN 2 NÄKYVÄÄ JA NÄKYMÄTÖNTÄ LASERSÄTEILYÄ. ÄLÄ TUJOTA SÄTEESEEN.

WARNING - KLASS 2 SYNLIG OCH OSYNLIG LASERSTRÅLNING NÄR DENNA DEL ÄR ÖPPNAD, STIRRA EJ IN I STRÅLEN.

VORSICHT - SICHTBARE UND UNSICHTBARE LASERSTRAHLUNG KLASSE 2, WENN ABDECKUNG GEÖFFNET, NICHT IN DEN STRAHL BLICKEN.

(A termék belsejében)

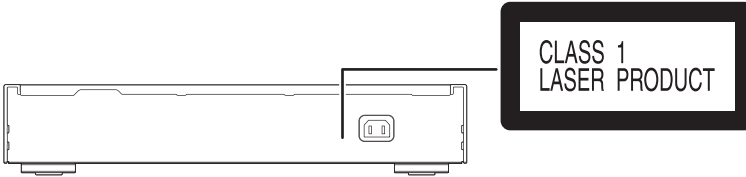

Gyártotta:
Panasonic Entertainment & Communication Co., Ltd.
1-10-12 Yagumo-higashi-machi, Moriguchi City, Osaka 570-0021, Japán
Hivatalos képviselő az EU-ban:
Panasonic Marketing Europe GmbH
Panasonic Testing Centre
Winsbergring 15, 22525 Hamburg, Németország



Panasonic Entertainment & Communication Co., Ltd.
Web Site: <https://www.panasonic.com>

