

# Panasonic®

## Käyttöohjeet Blu-ray™ levysoitin

Malli nro **DP-UB9000**



**ULTRA HD**™  
*Blu-ray*



### Laiteohjelmiston päivitys

Panasonic parantaa jatkuvasti laitteen ohjelmistoja, jotta asiakkaat voivat hyödyntää viimeisintä käytettävissä olevaa tekniikkaa. Panasonic suosittelee päivittämään laiteohjelmiston heti, kun saat ilmoituksen. Lisätietoja varten katso "Laiteohjelmiston päivitys" (⇒ 19) tai <https://panasonic.jp/support/global/cs/> (Tämä sivusto on vain englanniksi.)

Kiitos, että ostit tämän tuotteen.

Lue nämä ohjeet huolellisesti ennen tämän tuotteen käyttämistä ja säilytä tämä käsikirja tulevaa tarvetta varten.

# Varotoimet

## VAROITUS

### Laitte

- Tulipalo-, sähköisku- tai vahinkovaaran välttämiseksi,
- Älä anna tämän laitteen altistua sateelle, kosteudelle, pisaroille tai roiskeille.
  - Älä laita laitteen päälle mitään nesteitä sisältäviä esineitä kuten maljakot.
  - Käytä suositeltuja varusteita.
  - Älä poista suojuksia.
  - Älä korjaa tätä laitetta itse. Anna huoltopalvelut tehtäväksi pätevälle henkilöstölle.
  - Älä anna metalliesineiden pudota laitteen sisälle.
  - Älä laita painavia esineitä laitteen päälle.

### Verkkokaapeli

- Tulipalo-, sähköisku- tai vahinkovaaran välttämiseksi,
- Varmista, että virtalähteen jännite vastaa laitteeseen merkittyä jännitettä.
  - Työnnä verkkovirtapistoke kunnollisesti pistorasiaan.
  - Älä vedä tai taivuta kaapelia tai aseta sen päälle painavia esineitä.
  - Älä käsittele pistoketta märillä käsillä.
  - Pidä kiinni verkkovirtapistokkeen rungosta, kun irrotat pistokkeen.
  - Älä käytä vahingoittunutta verkkovirtapistoketta tai pistorasiaa.

Pistoketta käytetään virrankatkaisulaitteena.

Asenna yksikkö siten, että pistoke voidaan irrottaa nopeasti pistorasiasta.

### Pieni esine

Pidä akut lasten ulottumattomissa nieläisemisen estämiseksi.

## VAARA

### Laitte

- Tämä tuote käyttää laseria. Laitteen käyttäminen muulla kuin näissä käyttöohjeissa mainitulla tavalla saattaa altistaa käyttäjän vaaralliselle säteilylle.
- Älä laita avotulisia esineitä kuten kynttilöitä laitteen päälle.
- Laitte saattaa kärsiä radiotaajuisista häiriöistä, jotka aiheutuvat matkapuhelimista käytön aikana. Jos kyseisiä häiriöitä tapahtuu, lisää matkapuhelimen ja tuotteen välistä etäisyyttä.
- Laitte on tarkoitettu käytettäväksi leudoissa ilmastoissa.
- Jotkut tämän laitteen osuudet voivat kuumentua käytön aikana. Kun siirretään tai puhdistetaan tätä laitetta, irrota verkkokaapeli ja odota vähintään 3 minuuttia.

### Sijoitus

Sijoita laite tasaiselle pinnalle.

Tulipalo-, sähköisku- tai vahinkovaaran välttämiseksi,

- Älä asenna tai sijoita tätä laitetta kirjahyllyyn, suljettuun kaappiin tai muuhun rajalliseen tilaan. Varmista laitteen riittävä tuuletus.
- Älä tuki laitteen tuuletusaukkoja lehdillä, pöytäliinalla, verhoilla tai vastaavilla esineillä.
- Älä laita tätä laitetta vahvistimen/vastaanottimen tai muun mahdollisesti kuumenevan laitteiston päälle. Kuumuus voi vahingoittaa laitetta.
- Älä anna tämän laitteen altistua suoralle auringonvalolle, korkeille lämpötiloille, runsaalle kosteudelle tai liialliselle tärinälle.

### Paristot

Paristojen väärä käsittely voi aiheuttaa elektrolyyttivuodon sekä tulipalon.

- On olemassa räjähdysvaara, jos akkua ei vaihdeta oikein. Käytä ainoastaan valmistajan suosittelemaa tyyppiä.
- Kun hävität paristot, ota yhteyttä paikallisiin viranomaisiin tai jälleenmyyjään oikean hävitysmenetelmän selvittämiseksi.
- Älä sekoita keskenään vanhoja ja uusia paristoja tai käytä erityyppisiä paristoja samanaikaisesti.
- Älä altista sitä kuumalle tai liekeille.
- Älä jätä paristoja(paristoja) autoon suoraan auringonvaloon pitkäksi aikaa, kun auton ovet ja ikkunat ovat kiinni.
- Älä pura osiin tai aiheuta oikosulkua.
- Älä lataa uudelleen alkali- tai mangaaniparistoja.
- Älä käytä paristoja, joiden suojakuori on rikkoutunut.

Poista paristot, jos et aio käyttää kaukosäädintä pitkään aikaa. Varastoi viileään, pimeään paikkaan.

## Luvatta kopioitujen sisältöjen käytön rajoitus

Laitte käyttää seuraavaa tekniikkaa tekijänoikeuksien suojaamiseen.

Cinaviaa koskeva huomautus

Tässä tuotteessa on käytetty Cinavia-tekniikkaa, jolla rajoitetaan kaupalliseen käyttöön tuotettujen elokuvien, videoiden ja niiden musiikkia sisältävien tallenteiden luvattomien kopioiden käyttöä. Mikäli toistojärjestelmä havaitsee, että käytössä on luvaton kopio, näyttöön ilmestyy vastaava ilmoitus, ja toisto tai kopiointi keskeytyy.

Lisätietoja Cinavia-tekniikasta on nähtävissä Cinavian verkkosivustolla osoitteessa

<http://www.cinavia.com>. Lisätietoja Cinaviasta voi myös pyytää postitse kirjoittamalla lähettäjän osoitteen sisältävän postikortin osoitteeseen: Cinavia Consumer Information Center, P.O. Box 86851, San Diego, CA, 92138, USA.

## Laitteen hävittäminen tai luovuttaminen

Laitteessa saattaa olla käyttäjän asetustietoja. Jos luovut laitteesta hävittämällä tai antamalla sen pois, toimi seuraavasti palauttaaksesi kaikki asetukset tehtaan esiasetuksiin, jotta poistetaan käyttäjän asetukset. (⇒ 37, "Palauttaaksesi kaikki asetukset tehtaan esiasetuksiin.")

- Käyttöhistoria saatetaan tallentaa tämän laitteen muistiin.

### Vanhojen laitteiden ja paristojen hävittäminen Vain EU-jäsenmaille ja kierrätysjärjestelmää käyttäville maille



Tämä symboli tuotteissa, pakkauksessa ja/tai asiakirjoissa tarkoittaa, että käytettyjä sähköllä toimivia ja elektronisia tuotteita ei saa laittaa yleisiin talousjätteisiin.

Johda vanhat tuotteet ja käytetyt paristot käsittelyä, uusiointia tai kierrätystä varten vastaaviin keräyspisteisiin laissa annettujen määräysten mukaisesti.

Hävittämällä tuotteet asiaankuuluvasti, autat samalla suojaamaan arvokkaita luonnonvaroja ja estämään mahdollisia negatiivisia vaikutuksia ihmiseen ja luontoon.

Lisätietoa keräämisestä ja kierrätyksestä saa paikalliselta jätehuollosta vastuulliselta viranomaiselta.

Maiden lainsäädännön mukaisesti tämän jätteen määrystenvastaisesta hävittämisestä voidaan antaa sakkorangaistuksia.



### Huomautus paristosymbolista (symboli alhaalla):

Tämä symboli voidaan näyttää jonkin kemiallisen symbolin yhteydessä. Siinä tapauksessa se perustuu vastaaviin direktiiveihin, jotka on annettu kyseessä olevalle kemikaalille.

## Langaton lähiverkkoyhteys

Tämän laitteen käyttöä koskevat seuraavat rajoitukset. Sinun tulee tuntea nämä rajoitukset ennen tämän laitteen käyttöä. Panasonic ei ole millään tavalla vastuussa mistään välillisestä vahingosta, joka saattaa tapahtua näiden rajoitusten noudattamatta jättämisestä, tai mistään tämän laitteen käyttöön tai käyttämättömyyteen liittyvästä olosuhteesta.

- **Radioaalioilla lähetettävät ja vastaanotettavat tiedot voidaan siepata ja niitä voidaan valvoa.**
- **Tämä laite sisältää herkkiä elektronisia osia. Muista käyttää tätä laitetta tavalla, jota varten se on suunniteltu, ja noudata seuraavia kohtia:**
  - Älä altista laitetta korkeille lämpötiloille tai suoralle auringonvalolle.
  - Älä taivuta tai kohdista laitteeseen voimakkaita iskuja.
  - Pidä laite etäällä kosteudesta.
  - Älä pura tai muunna laitetta millään tavalla.

### Vakuutus vaatimustenmukaisuudesta (DoC)

"Panasonic Entertainment & Communication Co., Ltd." vakuuttaa, että tämä tuote on yhdenmukainen direktiiviin 2014/53/EU keskeisten vaatimusten sekä sen muiden merkityksellisten määräysten kanssa.

Asiakkaat voivat ladata alkuperäisen DoC:n kopion RE-tuotteillemme DoC-palvelimelta:

<http://www.ptc.panasonic.eu>

Valtuutetun edustajan yhteystiedot:

Panasonic Marketing Europe GmbH, Panasonic Testing Centre, Winsberggring 15, 22525 Hamburg, Saksa

5,15 - 5,35 GHz kaista on rajoitettu käytettäväksi ainoastaan sisätiloissa seuraavissa maissa.

AT	BE	BG	CZ	DK	EE	FR	DE	IS	IE	IT
EL	ES	CY	LV	LI	LT	LU	HU	MT	NL	NO
PL	PT	RO	SI	SK	TR	FI	SE	CH	UK(NI)	HR

Langattoman tyyppi	Taajuuskaista	Enimmäisteho (dBm EIRP)
WLAN	2412-2472 MHz	20 dBm
	5180-5320 MHz	23 dBm
	5500-5700 MHz	23 dBm

# Sisällysluettelo

Varotoimet . . . . .	2
----------------------	---

## Alkuohjeet

Varusteet . . . . .	5
Laitteen ja tietovälineen hoito . . . . .	5
Toistettavissa olevat tietovälineet . . . . .	6
Säätöohjeet . . . . .	8
Liittäminen televisioon . . . . .	10
Liittäminen vahvistimeen/ vastaanottimeen . . . . .	11
Liittäminen tietoverkkoon . . . . .	17
Asetus . . . . .	18

## Toisto

HOME valikko . . . . .	20
Toisto . . . . .	20
Kotiverkko-ominaisuus . . . . .	23
Verkkopalvelun hyödyntäminen . . . . .	25
VIERA Link . . . . .	26
Valintavalikko . . . . .	27

## Lisätietoja

Asetusvalikko . . . . .	30
Vianetsintäopas . . . . .	37
Tekniset tiedot . . . . .	43
Käyttöoikeudet . . . . .	46

### Voidaksesi nauttia Ultra HD Blu-ray -levystä, joka käyttää laajaa dynaamista aluetta (HDR)

Jos näet viestin laajaan dynaamiseen alueeseen (HDR) liittyvästä yhteensopivuusongelmasta Ultra HD Blu-ray -levyä toistettaessa, tarkista televisiosi asetukset seuraavasti.

Esimerkki viestistä:

“This player is not connected to a High Dynamic Range (HDR) compatible TV.”

- 1) Kun käytät Panasonicin televisiota, joka on yhteensopiva 4K/High Dynamic Range (HDR) -muodon kanssa ja joka on tuotu markkinoille vuonna 2015 tai myöhemmin, ota käyttöön television HDR-asetus. (Tämä asetusta ei ehkä ole saatavilla televisiosista riippuen. Katso lisätietoja television käyttöohjeista.)
- 2) Jos käytät muuta kuin Panasonic-televisiota, joka on yhteensopiva 4K:n ja laajan dynaamisen alueen (HDR) kanssa, katso television käyttöohjeet.
- 3) Toistaessasi HDR-levyä televisiolla, jossa ei ole HDR-ominaisuutta, levyä voi toistaa (ei-HDR-laatusena), vaikka viesti tulisi näkyviin.

### TIETOSUOJAKÄYTÄNTÖ (ote)

Panasonic Entertainment & Communication Co., Ltd., jonka rekisteröity toimipaikka sijaitsee osoitteessa 1-10-12 Yagumo-higashi-machi, Moriguchi City, Osaka 570-0021, Japani, kerää automaattisesti henkilötietoja, kuten IP-osoitteen ja/tai laitteen ID-tunnuksen heti, kun yhdistät laitteen Internetiin. Teemme tämän suojellaksemme asiakkaitamme sekä Palvelumme eheyttä sekä suojellaksemme Panasonicin oikeuksia ja omaisuutta.

Sinulla on oikeus tutustua tietoihin ja oikaista niitä sekä tietyissä olosuhteissa oikeus vastustaa tietojen käsittelyä. Sinulla on myös oikeus tietojen poistoon, oikeus tietojen käsittelyn rajoittamiseen, oikeus tietojen siirtoon sekä oikeus vastustaa muita tietojen käsittelytapoja. Jos haluat käyttää yllä mainittuja oikeuksia ja/tai haluat lisätietoja henkilötietojesi käsittelystä tässä yhteydessä, lue tietosuojakäytäntömme teksti kokonaisuudessaan laitteesi tukisivulta osoitteesta

<http://av.jpn.support.panasonic.com/support/global/cs/bd/privacy/> tai Voit myös ottaa yhteyttä asiakastukeemme/tukinumeroomme tai osoitteeseen, joka löytyy laitelatikon mukana toimitetusta eurooppalaisesta takuusiakirjasta, jolloin lähetämme sinulle tietosuojakäytäntötekstimme kokonaisuudessaan.

## Varusteet

Tarkista toimitetut varusteet ennen tämän laitteen käyttöä.

- 1 **Kaukosäädin**  
(N2QAYA000172)
- 2 **Kaukosäätimen paristot**
- 1 **Verkkokaapeli**



- Näiden käyttöohjeiden tuotenumerot ovat Elokuu 2018 mukaisia. Niihin voi tulla muutoksia.
- Älä käytä verkkokaapelia muiden laitteiden kanssa.

### ■ Kaukosäätimen käyttö

Laita paristot liittimeen siten, että se (+ ja -) täsmää kaukosäätimen liittimien kanssa.

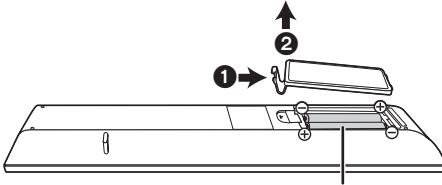

R03/LR03, AAA  
(Alkali- tai mangaaniparistot)

Suuntaa se tämän laitteen kaukosäätimen signaalianturia kohti. (⇒ 9)

## Laitteen ja tietovälineen hoito

### ■ Puhdista laite pehmeällä ja kuivalla kankaalla

- Älä koskaan käytä alkoholia, liuottimia tai bensiiniä tämän laitteen puhdistukseen.
- Ennen kemiallisesti käsitellyn kankaan käyttöä lue huolellisesti käyttöohjeet, jotka tulivat kankaan mukana.

### ■ Laitteen linssi

Käytä linssin puhdistinta (ei toimitettu) laitteen linssin puhdistukseen.

### ■ Puhdista levyt

TEE

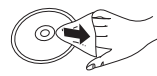

ÄLÄ









Pyyhi kostealla liinalla ja pyyhi sitten kuivaksi kuivalla liinalla.

### ■ Levyn käsittelyn varotoimet

- Ota kiinni levyjen reunoista, jotta et naarmuta levyä tai jätä sormenjälkiä.
- Älä kiinnitä merkkejä tai tarroja levyihin.
- Älä käytä linssinpuhdistusaineita suihkeena, bensiiniä, ohenteita, staattisen sähkön poistonesteitä tai muita liuottimia.
- Älä käytä seuraavia levyjä:
  - Levyt, joissa on jäljellä liimaa poistetuista tarroista tai merkeistä (vuokratut levyt, jne.).
  - Levyt, jotka on pahasti vääntyneet tai joissa on säröjä.
  - Epäsäännöllisen muotoiset levyt kuten sydämen muotoiset.

## Toistettavissa olevat tietovälineet

Laite	Tietovälineen merkinnät	Laitetyypit	Sisällön muoto
BD		Ultra HD Blu-ray <sup>*1*2</sup>	Video
		BD-Video	Video
		BD-RE BD-RE DL	Video, JPEG, MPO
		BD-R BD-R DL	Video, MKV, JPEG, MPO
DVD		DVD-Video	Video
		DVD-R	Video, AVCHD, MKV, JPEG, MPO, AAC, AIFF, ALAC, DSD (DFF, DSF), FLAC, MP3, WAV, WMA
		DVD-R DL	
		DVD-RW	Video, AVCHD
	—	+R/+RW/+R DL	
CD		Musiikki-CD	Musiikki [CD-DA]
	—	CD-R CD-RW	MKV, JPEG, MPO, AAC, AIFF, ALAC, FLAC, MP3, Musiikki [CD-DA], WAV, WMA
USB	—	USB-laite (jopa 4 Tt)	AVCHD, AVCHD 3D, MKV, MP4, MPEG2, JPEG, MPO, AAC, AIFF, ALAC, DSD (DFF, DSF), FLAC, MP3, WAV, WMA

• Katso sivua 7 ja 43, jos haluat lisätietoja sisältöjen tyypeistä, joita voidaan toistaa.

<sup>\*1</sup> Katso "Hyödynnä toimintoa Ultra HD Blu-ray" (⇒ 22)

<sup>\*2</sup> Ellei muuta mainita, BD-videosisältö sisältää Ultra HD Blu-ray sisällön näissä käyttöohjeissa.

## ■ Levyt, joita ei voida toistaa tällä laitteella

Mikä tahansa muu levy, jota ei erityisesti tueta tai jota ei ole kuvattu aiemmin.

- DVD-RAM
- Super Audio-CD
- Photo-CD
- DVD-Audio
- Video-CD ja Super Video-CD
- HD DVD

## ■ Alueen hallintatiedot

Laitte voi toistaa BD-video/DVD-videolevyjä seuraavilla aluekoodilla mukaan lukien "ALL":

Esimerkki: BD-Video DVD-Video



## ■ Viimeistelet

DVD-R/RW/R DL, +R/+RW/+R DL ja CD-R/RW -levyt, jotka on tallennettu tallentimella, on viimeisteltävä tallentimella, jotta niitä voidaan toistaa tällä laitteella. Jos haluat lisätietoja, katso tallentimen käyttöohjeita.

## ■ BD-Video

Tämä laite tukee ääntä korkealla bittinopeudella (Dolby® Digital Plus, Dolby® TrueHD, DTS-HD® High Resolution Audio ja DTS-HD® Master Audio), jota käytetään BD-videossa.

## ■ 3D

Voidaan toistaa 3D-videoita ja 3D-kiintokuvia, kun tämä laite liitetään 3D-yhteensopivaan televisioon High Speed HDMI -kaapelilla.

## ■ Musiikki-CD

Toimintaa ja äänenlaatua ei taata CD-levyille, jotka eivät ole määritelmän CD-DA mukaisia (kopiointirajoitetut CD-levyt, jne.).

## ■ USB-laite

- Yhdistä USB-laite, kun näytetään valikko HOME.
- Tämä laite ei takaa yhteyttä kaikkiin USB-laitteisiin.
- Tämä laite ei tue USB-laitteen latausta.
- Tuetaan tiedostojärjestelmiä FAT12, FAT16, FAT32 ja NTFS.
- Laitteen edessä oleva USB-portti tukee USB 2.0 High Speed -tekniikkaa ja takana oleva USB-portti tukee USB 3.0 Super-Speed -tekniikkaa.
- Laitteen takana oleva USB-portti tukee kiintolevyä, joka on alustettu muotoon FAT32 tai NTFS. Jos kiintolevyä ei tunnisteta, kiintolevyille ei mahdollisesti toimiteta tehoa. Toimita teho ulkoisesta lähteestä.
- Ei ole mahdollista käyttää kahta USB-laitetta samanaikaisesti. (⇒ 38)
- USB-laitteelle tallennettuja 4K-videoita varten, käytä laitteen takana olevaa USB 3.0 -porttia ja USB-laitetta, joka on USB 3.0 -yhteensopiva.

## ■ BD-RE, BD-R

Tämä laite ei mahdollisesti toista oikein ääniosuutta videolle, joka on tallennettu monikielisellevyille Blu-ray-soittimella.



- Ei mahdollisesti voida toistaa yllä mainittuja tietovälineitä joissain tapauksissa tietovälineen tyyppin, tallennusolosuhteiden, tallennusmenetelmän tai tiedostojen luontitavan vuoksi.
- Levyn valmistajat voivat säätää sitä, kuinka levyt toistetaan. Siten et mahdollisesti voi aina ohjata toistoa kuten kuvattu näissä käyttöohjeissa. Lue levyn ohjeet huolellisesti.

# Säätöohjeet

## ■ Kaukosäädin

Kun jokin muu Panasonic-laite vastaa laitteen kaukosäätimeen, muuta kaukosäätimen koodi. (⇒ 36)

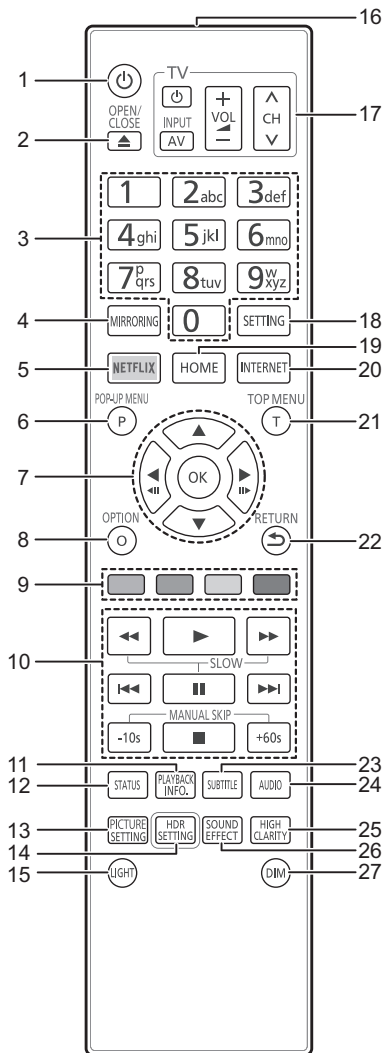

- 1 Kytke laite päälle ja pois päältä
- 2 Avaa tai sulje levykelkka (⇒ 9)
- 3 Valitse nimikenumerot, jne./Syötä numeroita tai merkkejä
- 4 Näytä Mirroring -näyttö (⇒ 23)
- 5 Näytä NETFLIX -näyttö (⇒ 25)
- 6 Näytä pikavalikko (⇒ 21)
- 7 [▲, ▼, ◀, ▶]: Siirrä korostus valinnalle  
[OK]: Vahvista valinta  
(◀|||)(|||▶): Kuva-kuvalta (⇒ 21)
- 8 Näytä valintavalikko (⇒ 27)
- 9 Värilliset painikkeet (punainen, vihreä, keltainen, sininen)  
Käytetään eri tarkoituksiin näytöstä riippuen
- 10 Perustoiston säätöpainikkeet (⇒ 20)
- 11 Näytä "Playback Information Window" (⇒ 21)
- 12 Näytä tilaviestit (⇒ 21)
- 13 Näytä "Picture Settings" (⇒ 28)
- 14 Näytä "HDR Setting" (⇒ 21)
- 15 Sytytä kaukosäätimen painikkeet
- 16 Lähetä kaukosäätimen signaali
- 17 Television toimintopainikkeet  
Voit käyttää Panasonicin televisiota laitteen kaukosäätimellä. Jotkut painikkeet eivät mahdollisesti toimi televisiosta riippuen.
- 18 Näytä asetusvalikko (⇒ 30)
- 19 Näytä valikko HOME (⇒ 20)
- 20 Näyttää kotinäytön toiminnolle Network Service (⇒ 25)
- 21 Näytä ylävalikko (⇒ 21)
- 22 Palaa edelliseen näyttöön
- 23 Näytä "Subtitles"/"Subtitle Settings" (⇒ 27)
- 24 Muuta ääniraita (⇒ 21)
- 25 Kytke asetus "High Clarity Sound" (⇒ 29)
- 26 Kytke asetus "Sound Effects" (⇒ 29)
- 27 Vaihda laitteen näytön kirkkaus (⇒ 36)



## ■ Etupuoli

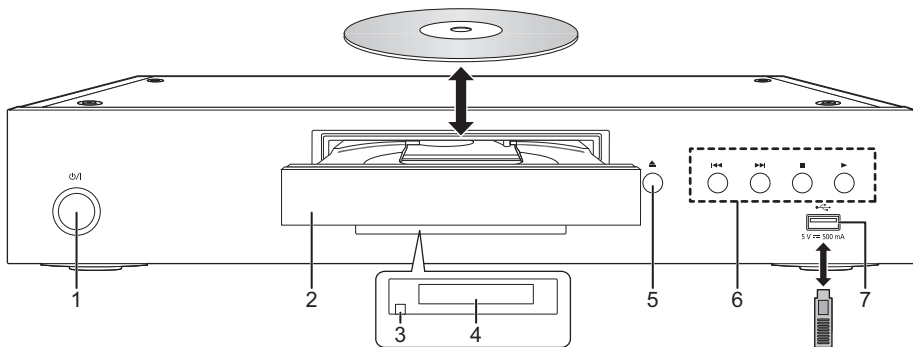

- |   |   |
|---|---|
| <p>1 <b>Valmiustila/päällä -kytkin (⏻/⏻)</b> (⇒ 18)<br/>Paina siirtyäksesi laitteen päällä tilasta valmiustilaan tai päinvastoin. Valmiustilassa laite kuluttaa edelleen hieman energiaa.</p> <p>2 Levykelkka</p> <p>3 Kaukosäätimen signaalianturi<br/>Etäisyys: Enintään noin. 7 m<br/>Kulma: Noin 20° ylös ja alas, 30° vasemmalle ja oikealle</p> | <p>4 Näyttö</p> <p>5 Levykelkan avaa/sulje-painike</p> <p>6 Perustoiston säätöpainikkeet (⇒ 20)</p> <p>7 USB-portti (5 V DC 500 mA)<br/>Tämä portti tukee USB 2.0 High Speed -tekniikkaa.</p> |
|---|---|

### VAARA

Älä sijoita mitään esineitä laitteen eteen. Levykelkka voi törmätä esineisiin, kun se avataan, ja siitä voi olla seurauksena vahinko.



- Kun laitetaan tietoväline, varmista, että se on oikein päin, jossa oikea puoli osoittaa ylöspäin.
- Jos liität Panasonicin tuotteen USB-liitäntäkaapelilla, liitetyssä laitteessa saatetaan näyttää asetusnäyttö. Jos haluat lisätietoja, katso liitetyn laitteen käyttöohjeita.

## ■ Taustapuoli

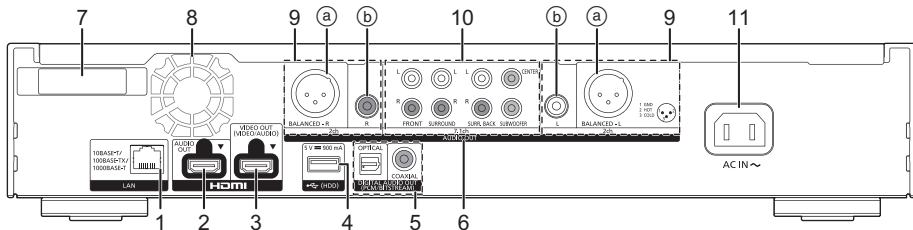

- |   |   |
|---|---|
| <p>1 Lähiverkkoportti (⇒ 17)</p> <p>2 HDMI AUDIO OUT -liitäntä (⇒ 11)</p> <p>3 HDMI VIDEO OUT -liitäntä (⇒ 10)</p> <p>4 USB-portti (HDD) (5 V DC 900 mA)<br/>Tämä portti tukee USB 3.0 Super-Speed -tekniikkaa</p> <p>5 DIGITAL AUDIO OUT -liitäntä<br/>(OPTICAL/COAXIAL -liitäntä) (⇒ 12)</p> <p>6 Analogiset AUDIO OUT -liitännät (⇒ 12)</p> <p>7 Langattoman lähiverkon antenni</p> <p>8 Jäähdytystuuletin</p> | <p>9 2ch AUDIO OUT -liitännät (⇒ 12)<br/>a) BALANCED-liitännät<br/>b) AUDIO OUT -liitännät</p> <p>10 7.1ch AUDIO OUT -liitännät (⇒ 13)</p> <p>11 Verkkovirran tuloliitäntä (~) (⇒ 10)</p> |
|---|---|

Tässä tuotteessa olevat tunnukset tarkoittavat seuraavaa.

~	AC
---	DC
	Luokan II laite (Tuotteen rakenne on kaksoiseristetty.)

# Liittäminen televisioon

Voidaan toistaa 4K-kuvia, kun tämä laite on yhdistetty 4K-yhteensopivaan televisioon.

- Ennen minkään liitännän suorittamista, irrota kaikki laitteet verkkovirrasta. (Liitä verkkokaapeli sitten, kun kaikki muut liitännät on suoritettu.)
- Käytä High Speed HDMI-kaapeleita. Ei voida käyttää HDMI-yhteensopimattomia kaapeleita.
- Tämä laite kuluttaa hieman verkkovirtaa (⇒ 43) myös pois päältä valmiustilaan kytkettynä. Energian säästämiseksi laite on kytkettävä irti, jos et aio käyttää sitä pitkään aikaan.

## ■ 4K-lähetyksestä nauttiminen

- Nauttiaksesi 4K-kuvista (50p/60p) tarvitset HDMI-kaapelin, joka tukee nopeutta 18 Gbps. Kun lähetetään signaalia 1080p tai 24p (4K), käytä HDMI-kaapelia, jonka pituus on enintään 5,0 metriä. Suositellaan, että käytät Panasonicin HDMI-kaapelia.
- Jos liität tämän laitteen 4K-yhteensopivaan televisioon ja suoritat toiminnon "Easy Settings", valitaan automaattisesti 4K (50p/60p). (⇒ 18, 36)
- Katsele Ultra HD Blu-ray sisältöä 4K-/HDR-muodossa liittämällä HDMI-liitäntään laitteessa, joka tukee muotoja HDCP2.2, 4K (50p/60p) 4:4:4 ja HDR-signaaleja, jotka ovat Ultra HD Blu-ray -määritysten mukaisia.

## Videon ja äänen nauttiminen 4K-yhteensopivasta televisiosta

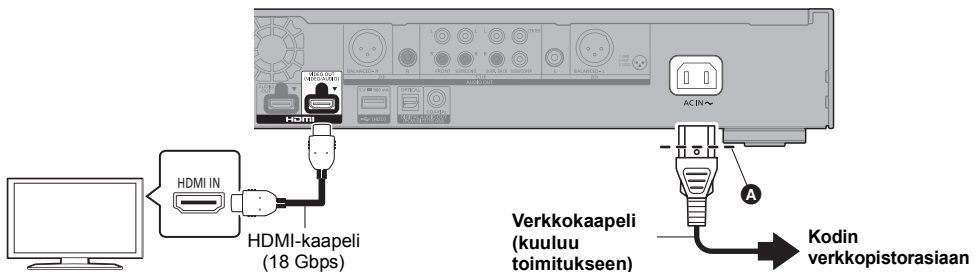

- Työnnä verkkokaapeli juuri kohtaan **A**, joka sijaitsee vähän ennen pyöreää aukkoa.

### Asetus

Aseta seuraavat kohdat asetusvalikossa (⇒ 30):

- Aseta "HDMI(VIDEO) Output Mode" asentoon "Automatic ( Video Only / Video+Audio)". (⇒ 30)
- Aseta "HDMI(AUDIO) Output Mode" asentoon "Audio Only". (⇒ 30)

# Liittäminen vahvistimeen/vastaanottimeen

## Videon nauttiminen 4K-yhteensopivasta televisiosta ja äänen kuuntelu vahvistimella

Voit nauttia rikkaammasta äänestä käyttämällä HDMI AUDIO OUT -liitintä.  
(Ääni lähetetään korkearesoluutioisena.)

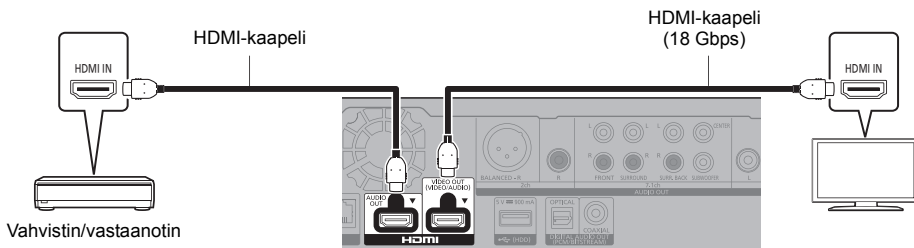

### Asetus

Aseta seuraavat kohdat asetusvalikossa (⇒ 30):

- Aseta "HDMI(VIDEO) Output Mode" asentoon "Automatic ( Video Only / Video+Audio)". (⇒ 30)
- Aseta "HDMI(AUDIO) Output Mode" asentoon "Audio Only". (⇒ 30)
- Äänen nauttiminen televisiosta  
Aseta "HDMI(VIDEO) Output Mode" asentoon "Video+Audio". (⇒ 30)



- HDMI AUDIO OUT -liitintä ei ole yhteensopiva 4K-lähdön ja VIERA Link (⇒ 26) -toiminnon kanssa.

## Videon nauttiminen 4K-yhteensopivasta televisiosta ja äänen kuuntelu 4K-yhteensopivalla vahvistimella

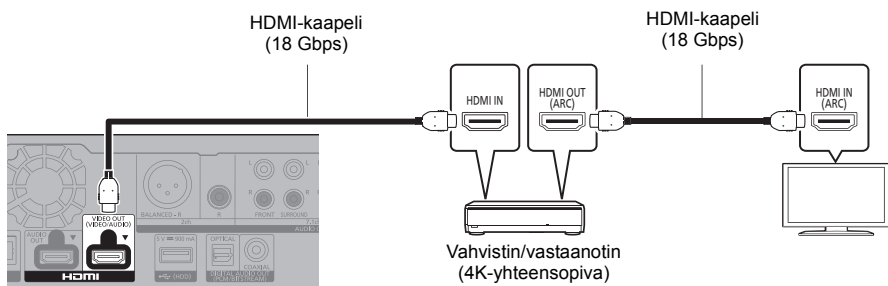

### Asetus

Aseta seuraavat kohdat asetusvalikossa (⇒ 30):

- Aseta "HDMI(VIDEO) Output Mode" asentoon "Automatic ( Video Only / Video+Audio)". (⇒ 30)
- Aseta "HDMI(AUDIO) Output Mode" asentoon "Audio Only". (⇒ 30)



- Tietoja ARC-toiminnosta:  
Kun käytetään televisiota tai vahvistinta/vastaanotinta, jonka HDMI-liitinnässä ei ole "(ARC)"-merkintää (ARC-yhteensopimaton), vahvistin/vastaanotin ja televisio on liitettävä myös optisella digitaalisella johdolla tai koaksiaalikaapelilla, jotta voidaan nauttia television äänestä vahvistimen/vastaanottimen kautta.

**Äänen nauttiminen vahvistimesta, joka on liitetty DIGITAL AUDIO OUT-/Analogisiin AUDIO OUT -liitäntöihin**

**Asetus**

Aseta seuraavat kohdat asetusvalikossa (⇒ 30):

- Aseta "HDMI(VIDEO) Output Mode" asentoon "Automatic ( Video Only / Video+Audio)". (⇒ 30)
- Aseta "HDMI(AUDIO) Output Mode" asentoon "Audio Only". (⇒ 30)
- Nauti äänestä vahvistimella, joka on liitetty OPTICAL-/COAXIAL-liitäntään tai 2ch AUDIO OUT -liitäntöihin: Aseta "Audio Output" asentoon "Off" kohdassa "Advanced Settings". (⇒ 31)
- Nauti äänestä vahvistimella, joka on liitetty 7.1ch AUDIO OUT -liitäntöihin: Aseta "Analogue Multi Channel" asentoon "On". (⇒ 33)

**OPTICAL/COAXIAL (DIGITAL AUDIO OUT)**

(Ääntä ei lähetetä HDMI OUT-liitimestä.)

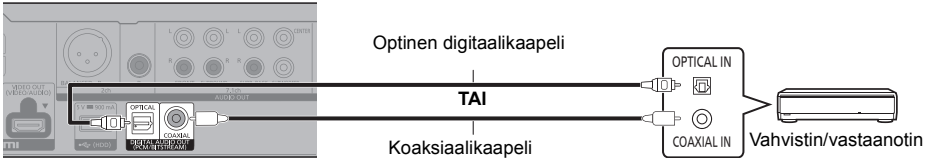

**2ch AUDIO OUT (Analoginen AUDIO OUT)**

**BALANCED -liitännät**

(Ääntä ei lähetetä HDMI OUT-liitimestä.)

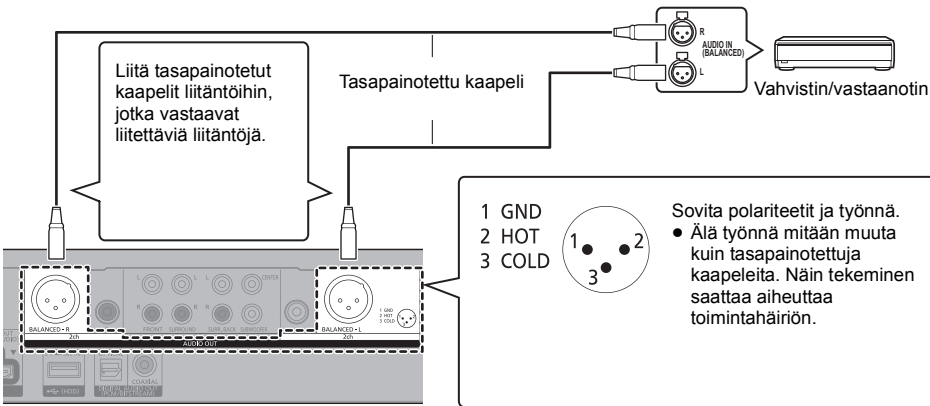

**AUDIO OUT -liitännät**

Liitä samanväriset liittimet.

(Ääntä ei lähetetä HDMI OUT-liitimestä.)

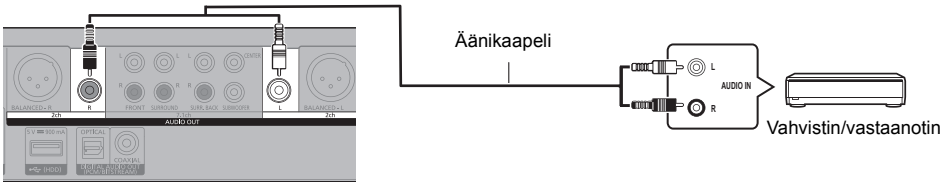

## 7.1ch AUDIO OUT (Analoginen AUDIO OUT)

Aseta kaiuttimen läsnäolo ja koko ympäristösi mukaan. (⇒ 33)  
(Ääntä ei lähetetä HDMI OUT-liittimestä.)

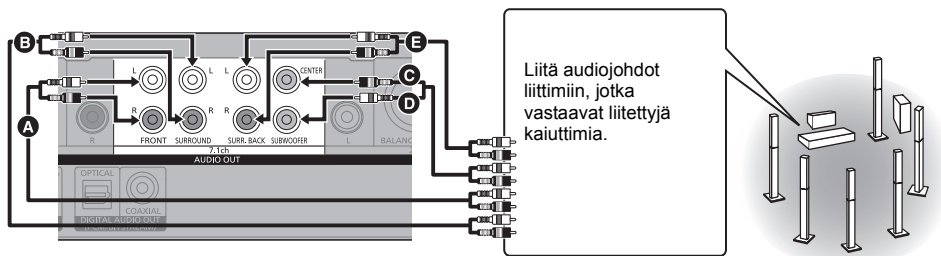

### Kaapeliliitännät

- A** Etukaiutin (V/O)
- B** Tiläänkaiutin (V/O)
- C** Keskikaiutin

- D** Alibassokaiutin
- E** Takatiläänkaiutin (V/O)  
(Ainoastaan mallille 7.1ch AUDIO OUT)

## Vahvistimen liittäminen 4K-yhteensopivaan televisioon

Voidaan toistaa 3D- tai 4K-kuvia, kun tämä laite on yhdistetty 3D- tai 4K-yhteensopivaan televisioon.

- Tämä liitäntä tukee enintään 5.1-kanavaista lähetystä.
- Jotta voidaan liittää televisio ja vahvistin HDMI-kaapelilla, sekä television että vahvistimen liitäntäterminaalit on oltava ARC-yhteensopivia. (⇒ 11, "Tietoja ARC-toiminnosta")

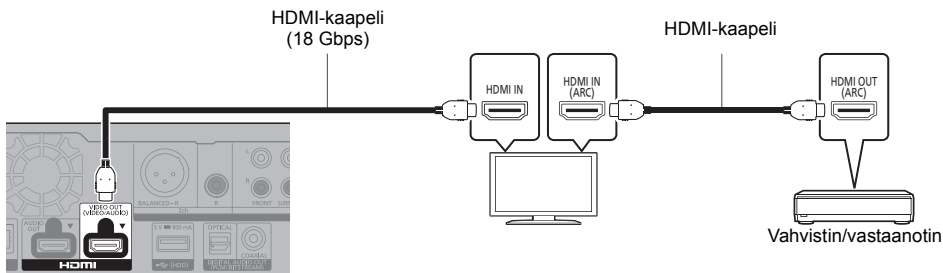

### Asetus

Aseta seuraavat kohdat asetusvalikossa (⇒ 30):

- Aseta "HDMI(VIDEO) Output Mode" asentoon "Automatic ( Video Only / Video+Audio)". (⇒ 30)
- Aseta "HDMI(AUDIO) Output Mode" asentoon "Audio Only". (⇒ 30)

Videon nauttiminen 4K-yhteensopivasta televisiosta vahvistimella, joka on liitetty HDMI AUDIO OUT -liitäntään, ja toisella vahvistimella, joka on liitetty DIGITAL AUDIO OUT/analoginen AUDIO OUT -liitäntöihin

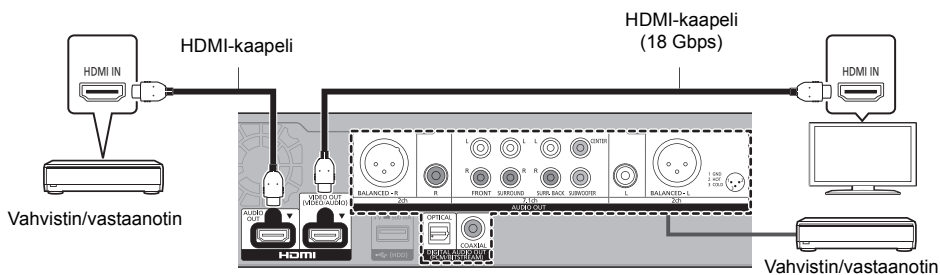

### Asetus

Aseta seuraavat kohdat asetusvalikossa (⇒ 30):

- Aseta "HDMI(VIDEO) Output Mode" asentoon "Automatic ( Video Only / Video+Audio )". (⇒ 30)
- Aseta "HDMI(AUDIO) Output Mode" asentoon "Audio Only". (⇒ 30)
- Nauti äänestä vahvistimella, joka on liitetty OPTICAL-/COAXIAL-liitäntään tai 2ch AUDIO OUT -liitäntöihin:  
Aseta "Audio Output" asentoon "Off" kohdassa "Advanced Settings". (⇒ 31)
- Nauti äänestä vahvistimella, joka on liitetty 7.1ch AUDIO OUT -liitäntöihin:  
Aseta "Analogue Multi Channel" asentoon "On". (⇒ 33)
- Äänen nauttiminen televisiosta  
Aseta "HDMI(VIDEO) Output Mode" asentoon "Video+Audio". (⇒ 30)



- Ei ole mahdollista lähettää samanaikaisesti ääntä sekä vahvistimesta, joka on liitetty HDMI AUDIO OUT -liitäntään, sekä toisesta vahvistimesta, joka on liitetty DIGITAL AUDIO OUT/analoginen AUDIO OUT -liitäntöihin.

Videon nauttiminen 4K-yhteensopivasta televisiosta yhdistelmällä, johon kuuluu 2K-yhteensopiva projektori ja vahvistin, jotka on liitetty DIGITAL AUDIO OUT/analoginen AUDIO OUT -liitäntöihin

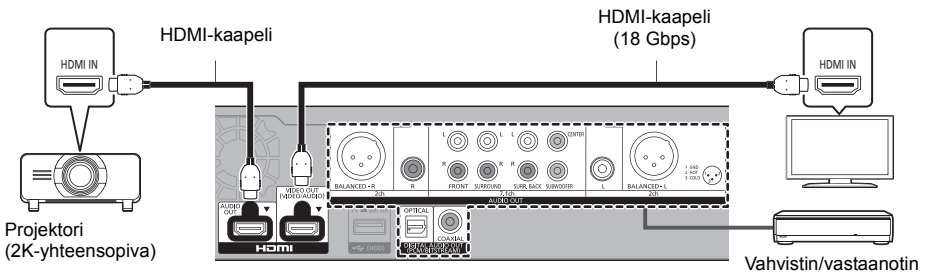

### Asetus

Aseta seuraavat kohdat asetusvalikossa (⇒ 30):

- Aseta "HDMI(VIDEO) Output Mode" asentoon "Automatic ( Video Only / Video+Audio)". (⇒ 30)
- Aseta "HDMI(AUDIO) Output Mode" asentoon "Audio Only". (⇒ 30)
- Nauti äänestä vahvistimella, joka on liitetty OPTICAL-/COAXIAL-liitäntään tai 2ch AUDIO OUT -liitäntöihin: Aseta "Audio Output" asentoon "Off" kohdassa "Advanced Settings". (⇒ 31)
- Nauti äänestä vahvistimella, joka on liitetty 7.1ch AUDIO OUT -liitäntöihin: Aseta "Analogue Multi Channel" asentoon "On". (⇒ 33)
- Äänen nauttiminen televisiosta Aseta "HDMI(VIDEO) Output Mode" asentoon "Video+Audio". (⇒ 30) Aseta "Audio Output" asentoon "On" kohdassa "Advanced Settings". (⇒ 31)
- Videon nauttiminen projektorista Aseta "HDMI(AUDIO) Output Mode" asentoon "Video+Audio". (⇒ 30) (Ei ole mahdollista lähettää 3D-, 4K- tai HDR-sisältöä HDMI AUDIO OUT/HDMI VIDEO OUT -liitännästä, kun valitaan "Video+Audio".)

Videon nauttiminen 4K-yhteensopivasta televisiosta yhdistelmällä, johon kuuluu 2K-yhteensopiva projektori ja vahvistin, joka on liitetty HDMI AUDIO OUT -liitäntään, sekä toinen vahvistin, joka on liitetty DIGITAL AUDIO OUT/analoginen AUDIO OUT -liitäntöihin

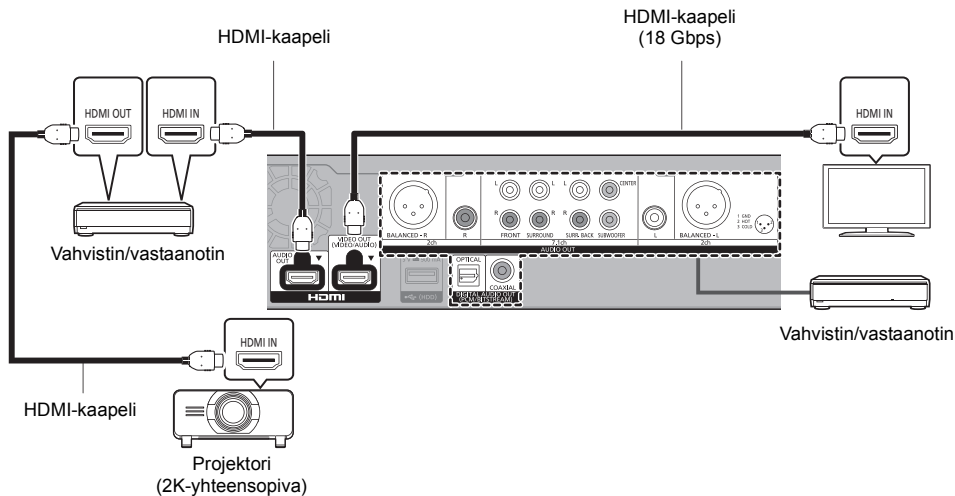

### Asetus

Aseta seuraavat kohdat asetusvalikossa (⇒ 30):

- Aseta "HDMI(VIDEO) Output Mode" asentoon "Automatic ( Video Only / Video+Audio)". (⇒ 30)
- Aseta "HDMI(AUDIO) Output Mode" asentoon "Audio Only". (⇒ 30)
- Nauti äänestä vahvistimella, joka on liitetty OPTICAL-/COAXIAL-liitäntään tai 2ch AUDIO OUT -liitäntöihin: Aseta "Audio Output" asentoon "Off" kohdassa "Advanced Settings". (⇒ 31)
- Nauti äänestä vahvistimella, joka on liitetty 7.1ch AUDIO OUT -liitäntöihin: Aseta "Analogue Multi Channel" asentoon "On". (⇒ 33)
- Äänen nauttiminen televisiosta Aseta "HDMI(VIDEO) Output Mode" asentoon "Video+Audio". (⇒ 30)
- Videon nauttiminen projektorista Aseta "HDMI(AUDIO) Output Mode" asentoon "Video+Audio". (⇒ 30)  
(Ei ole mahdollista lähettää 3D-, 4K- tai HDR-sisältöä HDMI AUDIO OUT/HDMI VIDEO OUT -liitännästä, kun valitaan "Video+Audio".)



- Ei ole mahdollista lähettää samanaikaisesti ääntä sekä vahvistimesta, joka on liitetty HDMI AUDIO OUT -liitäntään, sekä toisesta vahvistimesta, joka on liitetty DIGITAL AUDIO OUT/analoginen AUDIO OUT -liitäntöihin.



## Liittäminen tietoverkkoon

Voidaan käyttää seuraavia palveluja, kun laite on liitetty laajakaistaan.

- Laitteohjelmisto voidaan päivittää (⇒ 19)
- Voit hyödyntää toimintoa BD-Live/Network Service (⇒ 22, 25)
- Voit saada yhteyden toiseen laitteeseen (Kotiverkko) (⇒ 23)
- Tämä laite tukee toimintoa Direct Access ja se saa langattoman yhteyden langattomiin laitteisiin ilman reitintä. Voit käyttää tätä toimintoa nautiittaessa kotiverkko-ominaisuudesta, jne. Internet-yhteys ei ole käytettävissä, kun yhdistetään toiminnolla Direct Access. (⇒ 24)

Jos haluat lisätietoja yhteysmenetelmästä, katso liitettävän laitteiston käyttöohjeita.

### Langaton lähiverkkoyhteys

Tässä laitteessa on langaton lähiverkko ja se voidaan yhdistää langattomaan reitittimeen.

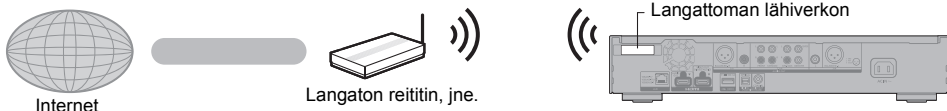

- Laite ei ole yhteensopiva julkisten langattomien lähiverkkopalveluiden kanssa.
- Varmista, että langattoman lähiverkon antenni ei kosketa HDMI-kaapelia tai muita johtoja. Muutoin radiosignaali saattaa heikentyä.
- Kun käytetään USB-kiintolevyä, aseta se mahdollisimman kauas langattoman lähiverkon antennista. Muutoin radiosignaalin häiriö voi aiheuttaa hitaampia tiedonsiirtonopeuksia tai tiedonsiirron epävakautta.
- Katso sivua 3 langattoman lähiverkkoyhteyden varotoimia varten.

### Lähiverkkokaapeliyhteys

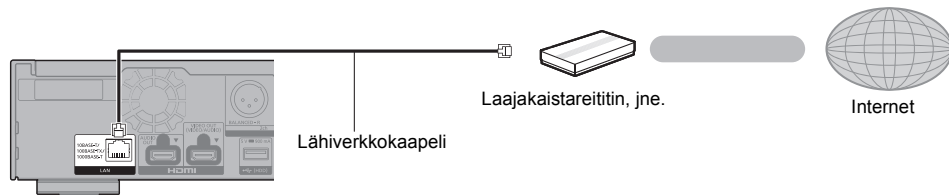

- Käytä luokan 5e tai ylempiä suoria lähiverkkokaapeleita (STP), kun liitetään oheislaitteisiin.
- Minkä tahansa muun kuin lähiverkkokaapelin liittäminen lähiverkkoliittimeen saattaa vahingoittaa laitteen.

# Asetus

Seuraavat asetukset voidaan suorittaa milloin tahansa asetusvalikossa. (⇒ 34, 36)

## Easy Settings

Sen jälkeen kun olet liittännyt soittimen ensimmäisen kerran ja painanut [⏏], tulee näkyviin perusasetusten näyttö.

### Valmistelu

Kytke televisio päälle ja valitse sopiva videotulo.

#### 1 Paina [⏏].

Asetusnäyttö tulee näkyviin.

#### 2 Noudata näytön ohjeita asetusten jatkamiseksi.

(esim., "Quick Start")

- Tietyt viimeaikaiset Panasonicin televisiomallit (VIERA) saattavat soveltaa automaattisesti niiden kieliasetuksia tähän laitteeseen.

## Kun yhdistetään 4K-yhteensopivaan (50p tai 60p) televisioon

Kun yhdistetään 4K-yhteensopivaan (50p tai 60p) televisioon, voit asettaa videon lähetyksenmuodon.

### 4K(50p/60p) Output

Start connection check with your 4K TV.  
Once connection check is started and if the video is not displayed correctly, please wait for the next display. The connection check could take up to 30 seconds to display the new message screen.

Start



Aseta muoto näytön ohjeita noudattamalla.



- Tämän laitteen yhdistämiseksi uudelleen 4K-yhteensopivaan (50p tai 60p) televisioon sen jälkeen, kun tämä laite on yhdistetty 2K-yhteensopivaan televisioon ja on suoritettu "Easy Settings", aseta "4K(50p/60p) Output" asentoon "4K(50p/60p) 4:4:4" tai "4K(50p/60p) 4:2:0". (⇒ 30)

## Easy Network Setting

Toiminnon "Easy Settings" loppuun suorittamisen jälkeen voit siirtyä toimintoon "Easy Network Setting".

Valitse "Wired" tai "Wireless" ja paina [OK].

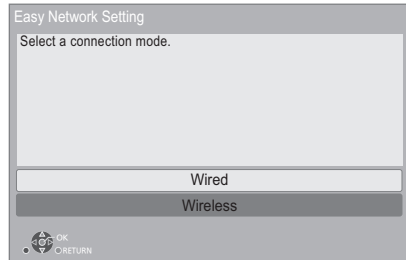

### ■ "Wired" yhteys

Noudata näytön ohjeita asetusten suorittamiseksi.

### ■ "Wireless" yhteys

#### Valmistelu

Ennen langattoman yhteyden asetuksen aloittamista

- Etsi käytettävän verkon nimi (SSID\*).
- Jos langaton yhteys on suojattu, muista varmistaa, että tiedät tarvittavan salausavaimen.

Noudata sitten näytön ohjeita ja sovelta asetukset.

#### PUSH button menetelmä\*2:

Jos langaton reititin tukee PUSH button -menetelmää\*2, voit yhdistää ja määrittää langattoman lähiverkkolaitteen turva-asetukset helposti painamalla linkkipainiketta reitittimessä.

jne.

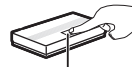

Linkkipainike

- ① Paina vihreää painiketta kaukosäätimessä.
- ② Paina linkkipainiketta tai vastaavaa painiketta langattomassa reitittimessä, kunnes lamppu alkaa vilkkua.
  - Jos haluat lisätietoja, katso langattoman reitittimen käyttöohjeita.
- ③ Valitse "Start".

**Langattoman verkon haku:**

- Saatavilla olevat langattomat verkot tulevat näkyviin näyttölle.  
Valitse verkon nimi.
  - Jos käytettävän verkon nimi ei tule näkyviin, etsi uudelleen painamalla punaista painiketta kaukosäätimessä.
  - Piilotettu SSID:tä ei näytetä, kun painat kaukosäätimen punaista painiketta.  
Syötä manuaalisesti käyttäen kohtaa "Manual setting". (⇒ 34)
- Jos käytettävä langaton verkko on suojattu, näytetään salausavaimen syyttöruutu.  
Syötä käytettävän verkon salausavain.

**Internet-toimintojen käytössä****Euroopan talousalue ja Sveitsi**

Internet-pohjaisten toimintojen käytön ja ohjelmistojen päivitysten on noudatettava sääntöjä, jotka kuvataan kohdassa "Terms and Conditions of Use". Tutustu kohtiin "Terms and Conditions of Use" ja "Privacy Policy" huolellisesti ja vahvista, että ymmärrät kohdan "Privacy Policy" sisällön ja hyväksy kohdan "Terms and Conditions of Use" valitsemalla valintaruudun ja valitsemalla kohdan "OK". (⇒ 35, "Legal Notices")

**Muut kuin Euroopan talousalue ja Sveitsi**

Sinun on hyväksyttävä internet-toimintoa ja tietosuojaa koskevat käyttöehdot. (⇒ 35, "Legal Notices")



- Katso keskitimen tai reitittimen käyttöohjeita.
- Älä käytä tätä laitetta suorittaaksesi liitäntä lähiverkkoon, johon sinulla ei ole käyttöoikeuksia.  
Näiden verkkojen käyttöä voidaan pitää laittomana tunkeutumisena.
- Jos sinulla on vaikeuksia luoda verkkoyhteys tietokoneeseen tämän laitteen asetusten suorittamisen jälkeen, tee tietokoneen verkkoasetukset.
- Muista, että suojaamattomaan verkkoon liitäntä saattaa aiheuttaa sen, että vuodetaan ulkopuolisille henkilötietoja tai salaisia tietoja.

<sup>\*1</sup> Verkkotunnus (SSID, Service Set Identification) on nimi, jota langaton lähiverkko käyttää tunnistamaan tietyn verkon. Lähetys on mahdollista, jos verkkotunnus (SSID) täsmää molemmille laitteille.

<sup>\*2</sup> PUSH button -menetelmä on yhdistämismenetelmä, jonka avulla voit asettaa salauksen langattomalle lähiverkkoyhteydelle helposti.  
Voit yhdistää langattomaan tukiasemaan painamalla tiettyä painiketta langattomassa tukiasemassa [Linkkipainike, WPS (Wi-Fi Protected Setup™) -painike ym.].

**Laiteohjelmiston päivitys**

Tämä laite kykenee tarkistamaan laiteohjelmiston automaattisesti, kun se liitetään Internetiin laajakaistayhteydellä.  
Kun uusi laiteohjelmistoversio on saatavilla, tulee näkyviin seuraava ilmoitus.

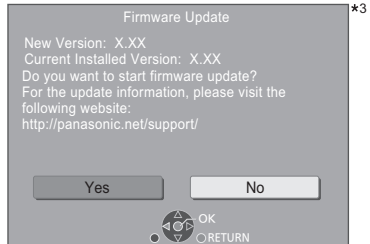

Valitsemalla "Yes" käynnistät laiteohjelmiston lataamisen. Kun laiteohjelmiston päivitys käynnistyy lataamisen päättymisen jälkeen, näytetään musta näyttö.

Et voi käyttää tätä laitetta, kunnes päivitys on valmis. Älä irrota verkkokaapelia päivityksen aikana. Verkkokaapelin irrottaminen päivityksen aikana saattaa vahingoittaa laitetta.

Laiteohjelmiston asennuksen jälkeen yksikkö käynnistyy uudelleen ja näytetään seuraava näyttö.

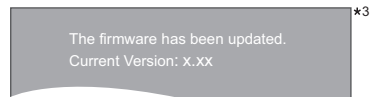

- **Voit myös ladata viimeisimmän laiteohjelmiston seuraavalta verkkosivulta ja tallentaa sen USB-laitteelle laiteohjelmiston päivittämiseksi.**  
<https://panasonic.jp/support/global/cs/>  
(Tämä verkkosivusto on ainoastaan englanniksi.)
- **Laitteessa olevan laiteohjelmistoversion näyttämiseksi.** (⇒ 36, "Firmware Version Information")
- **Lataaminen kestää useita minuutteja. Se saattaa kestää kauemman tai se ei mahdollisesti toimi kunnolla riippuen yhteyden olosuhteista.**

<sup>\*3</sup> "X.XX" ilmoittaa laiteohjelmiston versionumeron.

# HOME valikko

Tämän laitteen päätoimintoja voidaan käyttää valikosta HOME.

## Valmistelu

Kytke televisio päälle ja valitse sopiva videotulo.

**1** Paina [⏻] kytkeäksesi laite päälle.

**2** Paina [OK] tai [◀, ▶] valitaksesi kohta.

- Tarvittaessa paina [OK] tai [▲, ▼] valitaksesi kohta.

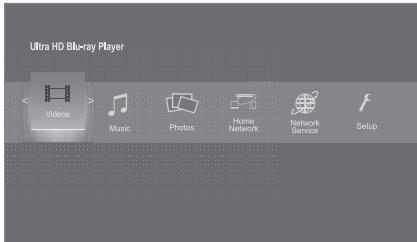

## Videos/Music/Photos

<b>Disc</b>	Toista sisällöt. (⇒ oikea) • Kun tallennetaan useita sisältöjä, valitse sisällön tyyppi tai nimike.
<b>USB</b>	• Katso "Toistettavissa olevat tietovälineet" (⇒ 6)

## Home Network

<b>Network Contents Playback</b>	(⇒ 24)
<b>Mirroring</b>	(⇒ 23)
<b>Media Renderer</b>	(⇒ 24)

## Network Service

Näyttää kotinäytön toiminnolle Network Service. (⇒ 25)

## Setup

<b>Player Settings</b>	(⇒ 30)
<b>Wallpaper</b>	Muuttaa HOME-valikon taustan.
<b>BD-Video Data Erase</b>	(⇒ 22)

## Valikon HOME näyttämiseksi

Paina [HOME].



- Näytettävät kohdat saattavat vaihdella tietovälineen mukaan.

# Toisto

**1** Laita tietoväline.

Toisto käynnistyy tietovälineen mukaan.

**2** Valitse toistettava kohta ja paina [OK].

Toista menettely tarpeen mukaan.



- LEVYT JATKAVALT PYÖRIMISTÄÄN VALIKOIDEN NÄYTÖN AIKANA. Paina [■], kun olet lopettanut toiston suojataksesi laitteen moottoria, television näyttöä, jne.
- Kun seuraavat ehdot täyttyvät, kiintokuvat toistetaan 4K-muodossa kuvanlaadusta riippumatta.
  - Laitte yhdistetään 4K-yhteensopivaan televisioon
  - "Video Format" on asetettu asentoon "Automatic" tai "4K" (⇒ 30)
- Tämä laite ei voi lähettää 4K-kuvia, kun toistetaan 3D-muodossa.
- Ei voida toistaa AVCHD- ja MPEG2-videoita, jotka on vedetty ja pudotettu, kopioitu ja liimattu tietovälineeseen.
- Nauttiaksesi BD-videosta, joka tukee muotoa Dolby Atmos® tai DTS:X® (⇒ 32)
- Jos painat sinistä painiketta, kun näkyvissä on toistonäyttö albumille tai vastaavalle musiikkikappaleeryhmälle, jossa on elävää musiikkia tai konsertti tallenne (jatkuvasti tallennettuja kappaleita sisältävä musiikkitiedosto)\*, voit toistaa saumattomasti ilman taukoja kappaleiden välillä valitun kansion tai raidan alusta. (Gapless Playback) (⇒ 40)

\* AIFF, DSD (DFF), FLAC, WAV

## Toimenpiteet toiston aikana

Jotkut toiminnot eivät mahdollisesti toimi tietovälineestä ja sisällöistä riippuen.

### Stop

**Paina [■].**

Pysäytysasento laitetaan muistiin.

### Toiston jatkamistoiminto

Paina [▶] käynnistääksesi uudelleen tästä asennosta.

- Kohta poistetaan, jos tietoväline poistetaan.
- **BD-videolevyillä mukaan lukien levyt BD-J toiston jatkamistoiminto ei toimi.**

### Tauko

**Paina [III].**

- Paina [III] uudelleen tai [▶] aloittaaksesi toisto uudelleen.

### Haku/Hidastus

#### Haku

**Toiston aikana paina [◀◀] tai [▶▶].**

- Ultra HD Blu-ray, MKV, MP4 ja MPEG2: Ääntä ei kuulla.

**Hidastus**

Tauon aikana paina [◀◀] tai [▶▶].

- BD-video ja AVCHD: [▶▶] ainoastaan.
- MKV, MP4 ja MPEG2: Ei toimi.

Nopeus lisääntyy jopa 5 vaihetta.

- Musiikki, MP3, ym.: Nopeus kiinnitetään yhteen vaiheeseen.
- Paina [▶] palataksesi normaaliin toistonopeuteen.

**Ohitus**

Toiston tai tauon aikana paina [◀◀] tai [▶▶].

Ohita nimikkeeseen, kappaleeseen tai raitaan.

**Manuaalinen ohitus**

Ohita eteenpäin 1 minuutti

Paina [+60s].

Ohita taaksepäin 10 sekuntia

Paina [-10s].

- MKV: Ei toimi.

**Kuva-kuvalta**

Tauon aikana paina [◀] (◀||) tai [▶] (||▶).

- Jokainen painallus näyttää seuraavan otoksen.
- Paina ja pidä painettuna siirtyäksesi peräkkäin eteenpäin tai taaksepäin.
- Paina [▶] palataksesi normaaliin toistonopeuteen.
- BD-video ja AVCHD: Ainoastaan eteenpäin.
- MKV, MP4 ja MPEG2: Ei toimi.

**Ääniraidan muuttaminen**

Paina [AUDIO].

Voit muuttaa äänikanavan numeron tai ääniraidan kielen, jne.

**Näytä päävalikko/pikavalikko**

Paina [TOP MENU] tai [POP-UP MENU].

Valitse kohta ja paina [OK].

**Säädä näytön kirkkaus**

Kun toistetaan HDR-videota, paina [HDR SETTING].

Kun HDR (High Dynamic Range) -video lähetetään yhdistettyyn HDR-yhteensopivaan televisioon, näytetään valikko, josta voit säätää koko näytön kirkkauden. (⇒ 4, 28) Paina [◀, ▶] asetuksen säätämiseksi.

Paina [RETURN] poistuaksesi.

**Musiikki-CD-levyjen suoratoisto**

Voit valita musiikki-CD-levyillä olevia raitoja käyttämällä kaukosäätimen numeropainikkeita.

Paina  -  samalla, kun näytetään raitojen luettelo, syöttääksesi 2-numeroinen raidan numero.





esim. 5: [0]→[5], 15: [1]→[5]

**Näytä tilaviestit**

Toiston aikana paina [PLAYBACK INFO].

Voit tarkistaa yksityiskohtaisen videosisällön\* toistotilan.

- Kun lähetetään metatietoja sisältävää HDR-materiaalia kuten Ultra HD Blu-ray -sisältöä, paina [PLAYBACK INFO.] uudelleen näyttääksesi sen luminanssitiedot (HDR10 metatiedot).
  - “–” näytetään, jos toistettavassa mediassa ei ole metatietoja.
  - “–” näytetään, kun HDR-metatietoja ei lähetetä HDMI VIDEO OUT -liitännästä kuten Dolby Vision -lähetyksen aikana.

	Videosisällön* videon ominaisuuksia koskevat tiedot
	Videosisällön* äänen ominaisuuksia koskevat tiedot
	HDMI(VIDEO)-lähdön tiedot
	HDMI(AUDIO)-lähdön tiedot

Paina [RETURN] poistuaksesi.

\* BD-video, DVD-video, MKV, MP4, MPEG2 (lukuun ottamatta verkkosisältöjen)

Toiston aikana paina [STATUS].

Tilaviestit antavat sinulle tietoja siitä, mitä ollaan toistamassa parhaillaan. Joka kerta kuin painat [STATUS], näytön tiedot saattavat muuttua tai hävitä näytöltä.

- Tietovälineestä ja sisällöistä riippuen näyttö voi muuttua tai se ei tule näkyviin.

esim. Ultra HD Blu-ray

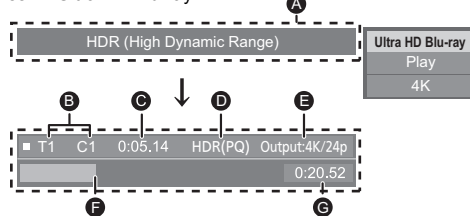

- A** Näytetään, kun lähetetään HDR (High Dynamic Range) -videosignaalia.
  - “HDR (High Dynamic Range: HLG to PQ Conversion)” : HDR-videon muoto muunnetaan HLG:stä PQ:hun
  - “Dynamic Range Conversion Output” : Videosignaali muunnetaan SDR (Standard Dynamic Range) -muotoon
- B** T: Nimike, P: Ohjelma, C: Kappale, PL: Toistoluettelo
- C** Kulunut aika nimikkeessä
- D** HDR (High Dynamic Range) -videomenetelmä
- E** Lähtöresoluutio/Kuvataajuus
- F** Tämänhetkinen sijainti
- G** Kokonaisaika

esim. JPEG

Date	11.12.2010	No.	1/26
Size	500 x 375		
Manufacturer			
Equipment			

- Musiikin toiston aikana kulunut aika, tiedoston nimi ja muut tarpeelliset tiedot näytetään laitteen näytöllä.

esim. MP3

1.32

## Hyödynnä toimintoa Ultra HD Blu-ray

Voit nauttia Ultra HD Blu-ray -levyjen toistosta tällä laitteella.

### Valmistelu

- Katsele 4K-/HDR-muodossa liittämällä laitteeseen (televisio ym.) ja HDMI-liitäntöihin, jotka tukevat muotoja HDCP2.2<sup>\*1</sup>, 4K (50p/60p)4:4:4 ja HDR-signaaleja, jotka ovat Ultra HD Blu-ray -määrittysten mukaisia. (⇒ 10)

**Tekijänoikeuksia koskevien rajoitusten vuoksi ei mahdollisesti voida toistaa tiettyjä levyjä, ellei tätä laitetta ole yhdistetty internetiin.**



- Kun yhdistetään laitteeseen tai liittimeen, joka ei tue muotoa HDCP2.2<sup>\*1</sup>, tämä laite soveltaa dynaamista alueen muunnosta (Dynamic Range Conversion)<sup>\*2</sup> HDR-signaaleihin niiden lähettämiseksi 2K-resoluutiolla. Lisäksi levyistä riippuen, ei mahdollisesti voida toistaa kunnolla.
- Kun yhdistetään laitteeseen tai liittimeen, joka tukee muotoa 4K (50p/60p) 4:2:0 (8 bit) tai alhaisempaa, tämä laite toistaa 50p/60p-sisällön soveltamalla dynaamista alueen muunnosta (Dynamic Range Conversion)<sup>\*2</sup> sen HDR-signaaleihin niiden lähettämiseksi.
- Kun yhdistetään laitteeseen tai liittimeen, joka ei tue muotoa 4K, tämä laite soveltaa dynaamista alueen muunnosta (Dynamic Range Conversion)<sup>\*2</sup> HDR-signaaleihin niiden lähettämiseksi 2K-resoluutiolla.
- Kun yhdistetään laitteeseen tai liittimeen, joka ei tue muotoa HDR, tämä laite soveltaa dynaamista alueen muunnosta (Dynamic Range Conversion)<sup>\*2</sup> HDR-signaaleihin niiden lähettämiseksi. Lisäksi levyistä riippuen, ei mahdollisesti voida lähettää sisältöä 2K-resoluutiolla tai suorittaa toistoa kunnolla.

<sup>\*1</sup> HDCP on tekniikka, joka on suunniteltu estämään laitonta kopiointia. "2.2" edustaa versiota.

<sup>\*2</sup> Dynaaminen alueen muunnos (Dynamic Range Conversion) on toiminto, jonka avulla HDR-videosignaaliit muunnetaan videosignaaleiksi, jotka sopivat HDR-tulota tukemattomaan televisioon.

## 3D-videoista ja valokuvista nauttiminen

### Valmistelu

- Liitä tämä yksikkö 3D-yhteensopivaan televisioon. (⇒ 10)
- Suorita tarvittavat valmistelut televisiota varten.
  - Toista noudattaen näytöllä näytettäviä ohjeita.
  - 3D Settings (⇒ 29, 33)



- Älä katsele 3D-kuvia, jos et voi hyvin tai silmäsi väsyvät. Mikäli havaitset huimausta, pahoinvointia tai muuten epämiellyttävää olon 3D-kuvia katsoessasi, lopeta katselu heti ja anna silmiesi levätä.
- 3D-videota ei mahdollisesti lähetetä siten kuin se asetetaan kohdassa "Video Format" tai kohdassa "24p Output" (⇒ 30).
- Kun toistetaan 3D-kuvia "Photos"-näytöltä, valitse "3D"-luettelosta. (Kiintokuvat kohdassa "2D" toistetaan 2D-muodossa.) Jos ei näytetä "2D" ja "3D" osoittimia, paina punaista painiketta siirtyäksesi toiston sisältöjen näkymään.

## Hyödynnä toimintoa BD-Live

"BD-Live"-levyjen kanssa voit katsella lisäsisältöjä, joita varten tarvitaan Internet-yhteys. Tätä BD-Live-toimintoa varten tulee liittää USB-laite Internet-yhteyden lisäksi.

- 1 Suorita verkkoliitäntä ja asetukset. (⇒ 17, 18)**
- 2 Liitä USB-laite, jolla on 1 Gt tai enemmän tyhjää tilaa.**
  - USB-laitetta käytetään paikallisena varastona.
- 3 Laita levy.**

### ■ Tietojen poisto USB-laitteesta

Valitse "BD-Video Data Erase" HOME-valikossa (⇒ 20) ja paina [OK].



- Käytettävissä olevat toiminnot ja käyttömenetelmät voivat vaihdella kunkin levyn mukaan, katso levyn käyttöohjeita ja/tai tarkista verkkosivuilta.
- "BD-Live Internet Access" saatetaan joutua muuttamaan tietyille levyille. (⇒ 35)

## Diaesitys

Toista diaesitys valokuvista ja tee erilaisia asetuksia toiston aikana.

- 1 Laita tietoväline.
- 2 Valitse "View Photos".
- 3 Valitse kohta ja paina sitten vihreää painiketta.

Voidaan asettaa seuraavat kohdat.

<b>Start Slideshow</b>	Aloita kuvaesitys. Voit näyttää valitun kansion kiintokuvia yksi kerrallaan tasaisin väliajoin.
<b>Interval</b>	Muuta näytön väliaikaa.
<b>Transition Effect</b>	Valitse tehoste diaesityksen aikana.
<b>Repeat Play</b>	Aseta haluatko toistaa diaesityksen.
<b>Soundtrack</b>	Aseta haluatko toistaa taustamusiikkia. • USB-laitteella olevia FLAC-, MP3-tiedostoja ym. voidaan toistaa samalla, kun toistetaan USB-laitteella olevaa JPEG-diaesitystä.
<b>Soundtrack Folder</b>	Valitse kansio, josta musiikkitiedostot toistetaan.
<b>Shuffle BGM</b>	Taustamusiikki toistetaan satunnaisessa järjestyksessä.



- Muodossa "☒" näytettäviä kiintokuvia ei voida toistaa pikkukuvina tällä laitteella.
- Et voi toistaa AAC:tä tai ALAC:ia taustamusiikkina.

## Kotiverkko-ominaisuus

Ennen seuraavien ominaisuuksien käyttämistä muista konfiguroida yhdistetty laite kotiverkossa.

### Tekniikan Mirroring käyttö

Mirroring on toiminto, jonka avulla voit näyttää älypuhelimien tai tablettien näytön television kuvaruudulla tämän laitteen kautta.

Nauti television suurelta näytöltä sisällöstä, joka näytetään Miracast®-yhteensopivassa älypuhelimessa tai vastaavassa laitteessa.

- Laitte, joka tukee Mirroring-toimintoa ja Android™ versiota 4.2 tai uudempaa, on vaatimuksena. Jos haluat tietoja siitä, tukeeko älypuhelimesi ym. Mirroring-tekniikkaa, ota yhteyttä laitteen valmistajaan.

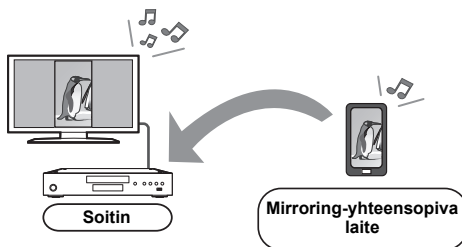

- 1 Paina [MIRRORING].
- 2 Käytä Mirroring-yhteensopivaa laitetta.

- Laitteessa kytke Mirroring-tekniikka käyttöön ja valitse tämä laite (DP-UB9000/9004) yhdistettäväksi laitteeksi. Jos haluat lisätietoja, katso laitteen mukana toimitettuja käyttöohjeita.

**Poistuaksesi toiminnosta Mirroring**

Paina [HOME].

## Sisältöjen toisto verkkosisältöjen palvelimessa

Voit jakaa kuvia, videoita tai musiikkia, joka on tallennettu kotiverkkoon yhdistettyyn verkkosisältöjen palvelimeen\*<sup>1</sup> [tietokone, älypuhelin, tallentimet ym.].

- Tietoja verkkosisältöjen tukemasta muodosta (⇒ 45)

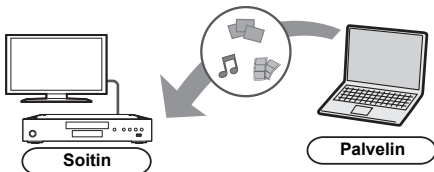

- Kun tämä laite on yhdistetty Panasonicin tallentimeen palvelintoiminnolla, rekisteröi tämä laite tallentimeen.

- 1 Paina [HOME].
- 2 Valitse "Home Network" ja paina [OK].
- 3 Valitse "Network Contents Playback" ja paina [OK].
  - Luetteloa voidaan päivittää painamalla kaukosäätimen vihreää painiketta.
  - Valittu laite voidaan poistaa luettelosta painamalla kaukosäätimen punaista painiketta.
  - Yhteysmenetelmä voidaan vaihtaa Direct Access\*<sup>2</sup> -asettoon painamalla kaukosäätimen keltaista painiketta.
- 4 Valitse laitteisto ja paina [OK].
- 5 Valitse toistettava kohta ja paina [OK].
  - Saatat voida käyttää hyödyllisiä toimintoja sisällöstä riippuen painamalla [OPTION].

**Poistuksesi Network Contents Playback-näytöltä**  
Paina [HOME].

## Digitaalisen mediaohjaimen käyttö

Voit käyttää älypuhelin tai tabletti digitaalisen mediaohjaimena (Digital Media Controller, DMC) toistaaksesi sisältöjä verkkosisältöjen palvelimesta\*<sup>1</sup> tulkissa (tämä laite).

**Mahdolliset sovellukset:**

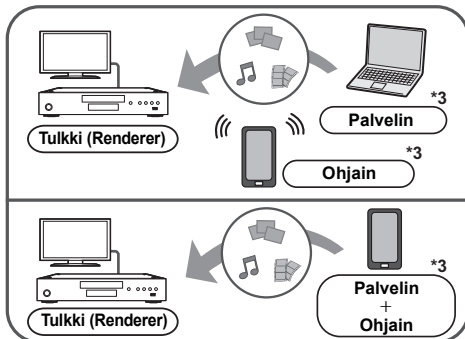

- 1 Paina [HOME].
- 2 Valitse "Home Network" ja paina [OK].
- 3 Valitse "Media Renderer" ja paina [OK].
- 4 Valitse "Home Network" tai "Direct Access"\*<sup>2</sup> ja paina [OK], sitten noudata näytön ohjeita.
- 5 Käytä DMC-yhteensopivaa laitteistoa.

**Poistuksesi Media Renderer-näytöltä**  
Paina [HOME].



- Direct Access\*<sup>2</sup> -yhteys kotiverkko-ominaisuutta käytettäessä on vain väliaikainen ja verkkoyhteysmenetelmä palaa alkuperäiseen asetukseen poistuttaessa.
- Laitteesta tai liitäntäympäristöstä riippuen tiedonsiirtonopeus saattaa hidastua.
- Sisällöstä ja liitetystä laitteistosta riippuen toisto ei mahdollisesti onnistu.
- Näytöllä harmaana näytettäviä kohtia ei voida toistaa tällä laitteella.

\*<sup>1</sup> DLNA-yhteensopiva palvelin ym.

\*<sup>2</sup> Direct Access on toiminto, jonka avulla voit yhdistää langattomasti ja suoraan langattomalla lähiverkolla varustetut laitteet toisiinsa ilman langatonta reitintä niiden välillä. Voit yhdistää erilaisia laitteita kuten sellaiset, jotka tukevat toimintoa Wi-Fi Direct®.

\*<sup>3</sup> Tulee asentaa DMC-yhteensopiva ohjelmisto.



# Verkkopalvelun hyödyntäminen

Toiminnon Network Service avulla voit siirtyä tietyille Panasonicin tukemille verkkosivuilla ja nauttia internetin sisällöistä kuten valokuvista, videoista, jne. Network Service-aloitusnäytöltä.

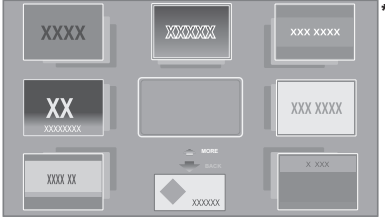

\* Kuvat ovat havaintokuvia, sisällöt voivat muuttua ilman eri ilmoitusta.

## Valmistelu

- Verkkoyhteys (⇒ 17)
- Verkkooasetus (⇒ 18)
  - Kun näytetään "Terms and Conditions of Use / Privacy Policy" (⇒ 35, "Legal Notices")

## 1 Paina [INTERNET].

- Netflix voidaan saavuttaa suoraan painamalla [NETFLIX]-painiketta jopa silloin, kun tämä laite on sammutettu.

## 2 Valitse kohta ja paina [OK].

### Poistuaksesi toiminnosta Network Service

Paina [HOME].



- Seuraavissa tapauksissa asetukset voidaan suorittaa asetusvalikon kohtien avulla.
  - Kun rajoitetaan käyttöä toiminnolle Network Service (⇒ 35, "Network Service Lock")
  - Kun ääni on vääristynyt (⇒ 34, "Audio Auto Gain Control")
  - Kun näytetään väärä aika (⇒ 34, "Time Zone", "Summer Time")
- Jos käytetään hidasta Internet-yhteyttä, video ei mahdollisesti näy kunnolla. Suositellaan käyttämään nopeaa Internet-yhteyttä, jonka nopeus on vähintään 6 Mbps.
- Muista päivittää laiteohjelmisto heti, kun näytetään laiteohjelmiston päivitys ilmoitus näytöllä. Jos laiteohjelmistoa ei ole päivitetty, et mahdollisesti voi käyttää kunnolla toimintoa Network Service. (⇒ 19)
- Network Service kotinäyttö voi muuttua ilman eri ilmoitusta.
- Palvelut toiminnon Network Service kautta tapahtuvat vastaavien palvelun tuottajien kautta ja palvelu saatetaan keskeyttää joko väliaikaisesti tai pysyvästi ilman eri ilmoitusta. Sen vuoksi Panasonic ei anna mitään takuuta palveluiden sisällölle tai jatkuvuudelle.
- Verkkosivujen jotkut ominaisuudet tai palvelujen sisällöt eivät mahdollisesti ole saatavilla.
- Jotkut sisällöt ovat mahdollisesti sopimattomia joillekin katsijoille.
- Jotkut sisällöt saattavat olla ainoastaan saatavilla tietyissä maissa ja ne saatetaan esittää tietyillä kielillä.

## VIERA Link

### Mikä VIERA Link on?

VIERA Link on hyödyllinen toiminto, joka linkittää toimenpiteitä tämän laitteen ja Panasonicin television (VIERA) tai muun "VIERA Link" -laitteen kanssa.

**Voit käyttää tätä toimintoa liittämällä laitteisto HDMI-kaapelin\* avulla. Katso liitetyn laitteen käyttöohjeita toimintaan liittyviä yksityiskohtia varten.**

\* Ainoastaan, kun liitetään käyttäen HDMI VIDEO OUT -liitäntää tässä laitteessa.

### Automaattinen tulon vaihto Virta päällä -linkki

Kun suoritetaan seuraavat toimenpiteet, television tulokanava vaihdetaan automaattisesti ja näytetään tämän laitteen näyttö.

Jos tämä laite on päällä ja televisio on pois päältä, televisio kytkeytyy automaattisesti päälle.

- Kun toisto käynnistyy laitteessa
- Kun näytät valikon kuten HOME-valikko tai asetusvalikko

### Virta pois päältä -linkki

Kun asetat television valmiustilaan, myös tämä laite asetetaan automaattisesti valmiustilaan.

### Musiikin jatkuva toisto jopa television virran pois päältä kytkemisen jälkeen

Kun laite on liitetty Panasonicin televisioon (VIERA), joka tukee toimintoa VIERA Link, ja vahvistimeen/ vastaanottiin, joka tukee toimintoa VIERA Link.

- ① Musiikin toiston aikana  
Paina [OPTION].
- ② Valitse "TV Power Off".

### Helppo säätö ainoastaan VIERA kaukosäätimellä

Ainoastaan, kun televisio tukee toimintoa "VIERA Link"

Käyttämällä television kaukosäädintä voit suorittaa eri toistotoimenpiteitä ja asetuksia.

Katso liitetyn television käyttöohjeista tarkempia tietoja.



- Jos asetat toiminnon "VIERA Link" asentoon "Off", aseta asentoon "On" (⇒ 36).  
(Oletusasetus on "On".)
- Tälle laitteelle käytettävissä olevat painikkeet ja toiminnot, vaihtelevat television mukaan. Jos haluat lisätietoja, katso television käyttöohjeita.
- Tämän laitteen toiminta saattaa keskeytyä, kun painat tiettyjä painikkeita television kaukosäätimessä.
- VIERA Link perustuu ohjaustoimintoihin, joita voidaan käyttää HDMI:llä, joka on puolestaan teollinen standardi nimeltään HDMI CEC (Consumer Electronics Control). Kyseessä on ainutlaatuinen toiminto, jonka olemme kehittäneet ja lisänneet. Siten sen toimintaa ei voida taata muiden valmistajien laitteiden kanssa, jotka tukevat standardia HDMI CEC.
- Ole hyvä ja tutustu yksittäisiin käyttöoppaisiin muiden valmistajien laitteiden VIERA Link-toiminnon tuettavuuden selvittämiseksi.

# Valintavalikko

Joukko toistotoimenpiteitä ja asetuksia voidaan suorittaa tästä valikosta.

Käytettävissä olevat vaihtoehdot riippuvat toiston sisällöistä ja laitteen tilasta.

## 1 Paina [OPTION].

esim. Ultra HD Blu-ray

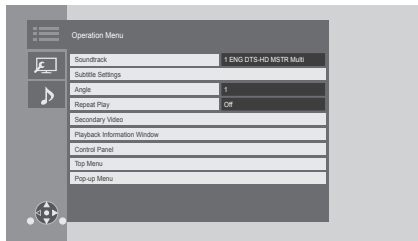

- Kun toistetaan musiikkia, valitse "Playback Settings" ja paina [OK].

## 2 Valitse kohta ja muuta asetukset.

Poistuaksesi näytöltä

Paina [OPTION].

Tietoja kielestä : (⇒ 45)

## Operation Menu

### ■ Soundtrack (⇒ 21)

Tämä asetus voidaan kytkeä myös painamalla [AUDIO].

### ■ Audio Channel

Valitse äänikanavan numero.

### ■ Subtitles

#### ■ Subtitle Settings

Muuta tekstityksen asetukset.

Tämä asetus näytetään myös painamalla [SUBTITLE].

### ■ Angle

Valitse kulman numero.

### ■ Repeat Play

Valitse kohta, jonka haluat toistaa.

- Voit suorittaa kappaleen, soittolistan, koko levyn, ym. toiston uudelleen, mutta näytettävä kohdat vaihtelevat tietovälineen tyyppin mukaan.
- Valitse "Off" peruuttaaksesi.

### ■ Shuffle

Valitse toistetaanko satunnaisesti vai ei.

### ■ Start Slideshow

Aloita kuvaesitys.

### ■ Status

Näytä tilaviestit.

### ■ Rotate RIGHT

### ■ Rotate LEFT

Käännä kiintokuva.

### ■ Wallpaper

Aseta kiintokuva valikon HOME taustakuvaksi. (⇒ 20)

### ■ Video

Alkuperäisen videon tallennusmenetelmä tulee näkyviin.

### ■ Secondary Video

<b>Video</b>	Valitse kuvat päällä/pois päältä. Alkuperäisen videon tallennusmenetelmä tulee näkyviin.
<b>Soundtrack</b>	Valitse äänelle ja kielelle päällä/pois päältä.

### ■ Playback Information Window (⇒ 21)

Tämä asetus näytetään myös painamalla [PLAYBACK INFO].

### ■ Control Panel

Näytä Control Panel.

Toisto käytettäessä toimintoa VIERA Link, jne.

esim.

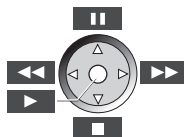

Paina [RETURN] piilottaaksesi Control Panel.

### ■ Top Menu

Näytä Top Menu.

### ■ Pop-up Menu

Näytä Pop-up Menu.

### ■ Menu

Näytä Menu.

### ■ Reception

Näytetään radioaaltojen tila verkkosisältöjen toiston aikana. (Ainoastaan kun käytetään langatonta yhteyttä)

## Picture Settings

Kyseiset asetukset näytetään myös painamalla [PICTURE SETTING].

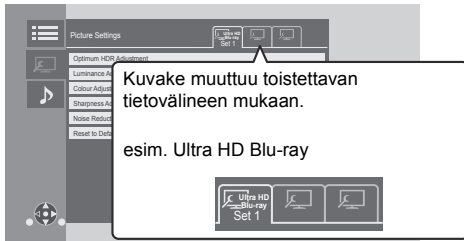

Kytke "Set 1", "Set 2" tai "Standard" käyttämällä kohtia [◀, ▶].

- BD-videon toiston ja Ultra HD Blu-ray -toiston asetukset sekä muun tyyppisten tietovälineiden asetukset rekisteröidään erikseen. (Kohtien "Set 1"/"Set 2" oletusasetukset ovat samat kuin asetukset kohdalle "Standard".)
- Et voi muuttaa kohdan "Standard" asetuksia.

### ■ Display

Valitse asetukset, jotka sopii näyttöllesi.

### ■ Picture Type

Valitse kuvanlaadun tila toiston aikana.

### ■ Optimum HDR Adjustment

Tämä asetus näytetään painamalla jatkuvasti [HDR SETTING] yli 2 sekuntia. (⇒ 21)  
Säädä kirkkaus, sävykäyrä (valkoinen/musta), järjestelmän gamma ja seuraavat asetukset:

- HDR Optimiser :  
Jos valitaan "On", voit näyttää erittäin kirkkaita kohtauksia pehmeällä porrastuksella, joka pohjautuu toistettavan sisällön luminanssietoihin (HDR10 metatiedot).
  - Tämä toiminto on käytettävissä ainoastaan HDR (PQ) -materiaalille.
  - Tehostetta voi korostaa asettamalla televisioon sopiva "HDR Display Type" -kohta asetusvalikossa. (⇒ 31)
- Dynamic Range Adjustment :  
Aseta koko näytön kirkkaus, kun lähetetään HDR (High Dynamic Range) -videota yhdistettyyn HDR-yhteensopivaan televisioon.

- DR Conversion Adjustment :

Kun tämä laite liitetään televisioon, joka ei tue HDR-tuloa (High Dynamic Range), HDR-video lähetetään muuntaen se SDR (Standard Dynamic Range) -videonaaliksi. Jos asetat pienemmän arvon, niiden kontrasti toistetaan uskollisemmin, mutta koko ruutu näyttää tummempalta. Aseta suurempi arvo kirkkauden lisäämiseksi.

### ■ Luminance Adjustment

Säädä kontrasti, kirkkaus, sävykäyrä (valkoinen/musta) ja järjestelmän gamma.

### ■ Colour Adjustment

Säädä värikylläisyys ja sävy.

### ■ Sharpness Adjustment

Säädä kuvien terävyys. Mitä suurempi arvo on, sitä terävämpiä kuvat ovat.

### ■ Noise Reduction

Vähentää tarpeetonta kohinaa videoissa. Mitä suurempi arvo on, sitä vähemmän kohinaa näkyy.

### ■ Bandwidth Limitation

Säädä kaistanleveyden rajoitukset.

### ■ Progressive

Valitse sellainen muunnosmenetelmä progressiiviselle lähdölle, että se sopii toistettavalle materiaalille.

- Jos video keskeytetään, kun valitaan "Auto", valitse joko "Video" tai "Film" riippuen toistettavasta materiaalista.

### ■ Reset to Default Picture Settings

Palauta "Picture Settings" valitulle kohdalle ("Set 1" tai "Set 2") tehtaan esiasetuksiin.

## Sound Settings

### ■ Sound Effects<sup>\*12</sup>

Valitse äänitehoste.

(Upsampling arvoon 192 kHz/32 bittiä on mahdollinen.) Tämä asetus voidaan kytkeä myös painamalla [SOUND EFFECT].

#### ● Night Surround :

Nauti elokuvasta voimakkaan äänen kanssa vaikka äänenvoimakkuus pidetään matalana yöllä. Ääni asetetaan siten, että se voidaan kuulla helposti.  
– Ääni näytetaajuudella, joka on korkeampi kuin 192/176,4 kHz, alinäytteistetään arvoon 192/176,4 kHz lähetystä varten.

#### ● Remaster :

Tämä ominaisuus antaa sinulle kirkaamman äänen lisäten äänen korkeataajuisia osiota.

– Tätä asetusta ei sovelleta ääneen, jonka näytetaajuus on korkeampi kuin 192 kHz.

Suosittelut asetus

Remaster 1	Pop ja rock
Remaster 2	Jazz
Remaster 3	Klassinen

#### ● Digital Tube Sound :

Tämä ominaisuus antaa lämpimän äänen kuten sen tuottaisi elektroniputkivahvistin.

– Tätä asetusta ei sovelleta ääneen, jonka näytetaajuus on korkeampi kuin 192 kHz.

Suosittelut asetus

Digital Tube Sound 1	Rapea, herkkä ääni
Digital Tube Sound 2	Tiukka, hifi-ääni
Digital Tube Sound 3	Pehmeä, rikas ääni
Digital Tube Sound 4	Kirkas, voimakas ääni
Digital Tube Sound 5	Erottava keskialueen ääni
Digital Tube Sound 6	Pehmeä, peittävä ääni

### ■ Sound Effect Frequency

Aseta enimmäisnäytetaajuus äänelle, joka valittiin kohdassa "Sound Effects".

● Jopa kun valitaan kohta "96/88.2kHz", äänilähde 96 kHz:n tai sitä suuremmalla näytetaajuudella lähetetään alkuperäisellä näytetaajuudella.

● Kun "Sound Effects" asetetaan asentoon "Off", tämä asetus kytketään pois käytöstä.

### ■ DSD Decode Sampling Frequency

Valitse asetukset, jotka sopivat valitsemaasi äänenlaatuun.

● Vaikka asetetaan "352.8kHz", sovelletaan samaa äänen lähetyasetusta kuin "176.4kHz" digitaalisen äänen lähetyksessä.

### ■ DSD LPF Setting

Valitse asetukset, jotka sopivat valitsemaasi äänenlaatuun.

### ■ Dialogue Enhancer<sup>\*2</sup>

Keskikanavan äänenvoimakkuutta nostetaan, jotta keskustelu on helpompi kuulla.

### ■ High Clarity Sound

Lopeta signaalien käsittely, joka vaikuttaa äänenlaatuun, tai sammuta laitteen näyttö äänenlaadun parantamiseksi. (⇒ 33)

Valitse lähetetäjätkö kuvat vai ei.

Tämä asetus voidaan kytkeä painamalla [HIGH CLARITY].

● Jos valitaan "On (Video Off)", asetus peruutetaan, kun videotoisto päättyy.

### ■ Analogue Out Filter

Tämä sallii sinun muuttaa digitaalisen suodattimen asetusta sisäiselle DAC:ille (digitaalinen-analoginen-muunnin).

### ■ Analogue Volume (dB)

Tämä säätää äänenvoimakkuutta kaikille analogisille AUDIO OUT -liitäntöille.

<sup>\*1</sup> Jokaista toimintaa ei voida asettaa erikseen.

<sup>\*2</sup> Tämä toiminto vaikuttaa ääneen lähdöstä HDMI OUT tai DIGITAL AUDIO OUT ainoastaan, kun "Digital Audio Output" asetetaan asentoon "PCM" (⇒ 32).

## 3D Settings

### ■ Signal Format

Original	Säilytä alkuperäinen kuvamuoto.
Side by side	3D-kuvamuoto sisältäen vasemman ja oikean näytön.

### ■ Graphic Display Level

Valintavalikon tai viestinäytön jne. 3D-asentoa voidaan säätää 3D-toiston aikana.

# Asetusvalikko

Muuta laitteen asetuksia, mikäli tarpeen. Asetukset jäävät koskemattomiksi vaikka kytket laitteen valmiustilaan.

## 1 Kun näytetään HOME-valikko, paina [SETTING].

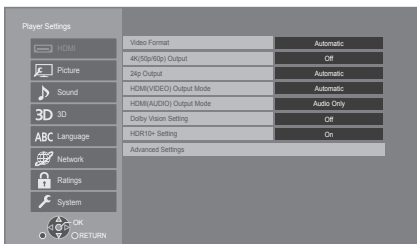

## 2 Valitse kohta ja muuta asetukset.

Poistuaksesi näytöltä

Paina [HOME].

### HDMI

#### Video Format

Liitettyjen laitteiden tukemat kohdat osoitetaan näytöllä merkinnällä “\*\*”. Kun valitaan mikä tahansa kohta ilman merkintää “\*\*”, kuvat saattavat vääristyä.

- Jos valitaan “Automatic”\*, laite valitsee automaattisesti lähioresoluution, joka sopii parhaiten liitettyyn televisioon.

#### 4K(50p/60p) Output

Tämä laite valitsee automaattisesti kuvien lähettämisen 4K\*2 (50p/60p)-muodossa, kun yhdistetään 4K (50p tai 60p) -yhteensopivaan televisioon.

- Tämä kohta on käytettävissä ainoastaan, kun “Video Format” asetetaan asentoon “Automatic” ja “4K”.
  - Tämä kohta ei ole käytettävissä, kun “HDMI(AUDIO) Output Mode” asetetaan asentoon “Video+Audio”.
  - Jos haluat liittää televisioon, joka tukee muotoa 4K (50p/60p) 4:4:4/8 bit tai 4K (50p/60p) 4:2:2/12 bit, valitse “4K(50p/60p) 4:4:4”.
- Kuvia ei lähetetä oikein HDMI-kaapelilla, joka ei tue nopeutta 18 Gbps.
- Jos haluat liittää televisioon, joka tukee muotoa 4K (50p/60p) 4:2:0/8 bit, valitse “4K(50p/60p) 4:2:0”.

#### 24p Output

Muodossa 24p\*<sup>3</sup> tallennettu sisältö kuten BD-videot lähetetään muodossa 24p, kun ne toistetaan.

- Kun tämä laite yhdistetään televisioon, joka on yhteensopiva muodon 4K/24p kanssa, ja kohta “Video Format” asetetaan asentoon “Automatic” tai “4K”, kuvat lähetetään muodossa 4K/24p.
- Kun tämä laite yhdistetään televisioon, joka on yhteensopiva muodon 1080/24p kanssa, ja kohta “Video Format” asetetaan asentoon “Automatic”, “1080i” tai “1080p”, kuvat lähetetään muodossa 1080/24p.
- Jos 24p-muodossa lähetettävät kuvat ovat vääristyneitä, muuta asetus asentoon “Off”.

#### HDMI(VIDEO) Output Mode

Aseta lähetetäänkö ääntä, vai ei, HDMI VIDEO OUT-liitännästä.

- Kun vahvistin on liitetty HDMI AUDIO OUT -liitäntään ja tämä valikkokohta asetetaan asentoon “Automatic ( Video Only / Video+Audio )”, televisio ei mahdollisesti lähetä ääntä. Kyseisessä tapauksessa valitse “Video+Audio”.

#### HDMI(AUDIO) Output Mode

Aseta lähetetäänkö kuvia, vai ei, HDMI AUDIO OUT-liitännästä.

- Ei ole mahdollista lähettää 3D-, 4K- tai HDR-sisältöä HDMI AUDIO OUT/HDMI VIDEO OUT -liitännästä, kun valitaan “Video+Audio”.

#### Dolby Vision Setting

Voit kytkeä päälle/pois päältä Dolby Vision-toiminnon.

Muuta tämä asetus asentoon “On” ja voit käyttää Dolby Vision-toimintoa seuraavien ehtojen ollessa voimassa:

- Laite (televisio ym.), joka tukee Dolby Vision-toimintoa, on liitetty (⇒ 10).
- Toistetaan levyä, joka tukee Dolby Vision-toimintoa
- “Picture Settings” -asetus poistetaan käytöstä, kun käytetään Dolby Vision-toimintoa. (⇒ 28)
- Jos täytetään kaikki alla olevat ehdot, sekä Dolby Vision että HDR10+ otetaan käyttöön. Kyseisessä tapauksessa toisto HDR10+ muodossa on etusijalla.
  - Toistettava media tai sisältö tallennetaan sekä Dolby Vision että HDR10+ muodoissa.
  - Liitetty laite (televisio ym.) tukee sekä Dolby Vision että HDR10+ muotoja.
  - Sekä tämä toiminto että “HDR10+ Setting” asetetaan asentoon “On”.

### ■ HDR10+ Setting

Voit kytkeä päälle/pois päältä HDR10+-toiminnon.

Muuta tämä asetus asentoon "On" ja voit käyttää HDR10+-toimintoa seuraavien ehtojen ollessa voimassa:

- Laite (televisio ym.), joka tukee HDR10+-toimintoa, on liitetty (⇒ 10).
- Toistetaan levyä, joka tukee HDR10+-toimintoa
- "Optimum HDR Adjustment" -asetus poistetaan käytöstä, kun käytetään HDR10+-toimintoa. (⇒ 28)

### ■ Advanced Settings

Paina [OK] näyttääksesi seuraavat asetukset:

#### ► Colour Mode

Tämän asetuksen avulla valitaan kuvasignaalin väriavaruuden muunnos.

#### ► Deep Colour Output

Aseta käytettävä lähetysmenetelmä, kun tämä laite yhdistetään televisioon, joka tukee Deep Colour-toimintoa.

#### ► HDR/Colour Gamut Output

Aseta lähdön tyyppi HDR (High Dynamic Range) -materiaalille.

#### ► SDR/HDR Conv. (Network Service)

Kun toistetaan Network Service -sisältöä, tämä muuntaa SDR (Standard Dynamic Range) -sisällön HDR-signaaleiksi, jotta minimoidaan näytön vääristymä, jota tapahtuu näytettävän sisällön vaihtuessa. (Saatavilla ainoastaan tietyissä verkkopalveluissa)

#### ► HLG/PQ Conversion

Aseta muunnetaanko, vai ei, HLG-muodossa olevat HDR (High Dynamic Range) -videot PQ-muotoon ennen kuin ne lähetetään, kun tämä laite on yhdistetty vain HDR (PQ) -muotoa tukevaan televisioon.

- Kun "HDR/Colour Gamut Output" asetetaan muuhun asentoon kuin "HDR/BT.2020 (Auto)", tämä asetus kytketään pois käytöstä.

#### ► HDR Display Type

Aseta liitetyn HDR-yhteensopivan näytön tyyppi. Toiminnon "HDR Optimiser" käyttö kohdassa "Picture Settings" optimoidaan tämän asetuksen perusteella. (⇒ 28)

### ► HDCP Output Setting

Jos liität HDCP2.2-muotoa tukemattomaan televisioon vahvistimen tai kaiuttimen kautta, jotkut kuvat saattavat näkyä mustina näyttöinä. Kyseisessä tapauksessa valitse "HDCP1.4 Limit".

### ► Contents Type Flag

Toistettavasta sisällöstä riippuen television lähetys säädetään sopivimpaan menetelmään, kun liitetään televisioon, joka tukee tätä toimintoa.

### ► Audio Output

Tämä asetus valitsee lähetetäänkö, vai ei, ääntä HDMI:stä.

- Äänen nauttimiseksi HDMI-liitännästä, valitse "On". Äänen nauttimiseksi OPTICAL/COAXIAL/2ch AUDIO OUT-liitännästä, valitse "Off". Ääntä ei lähetetä HDMI-liitännästä riippumatta asetuksista kohdissa "HDMI(VIDEO) Output Mode" ja "HDMI(AUDIO) Output Mode".

### ► 7.1ch Audio Reformating

Tilaaäni 6.1-kanavaisena tai alempana laajennetaan automaattisesti ja toistetaan 7.1-kanavaisena.

- Jos valitaan "Off", ääni toistetaan alkuperäisellä kanavamäärällä. (Huomaa, että käytettäessä 6.1-kanavaista ääntä, toisto on 5.1-kanavainen.)
- Äänen uudelleenalustus mahdollistetaan seuraavissa tapauksissa:
  - Kun olet valinnut "PCM" kohdassa "Digital Audio Output".
  - Kun ääni on muodossa Dolby Digital, Dolby Digital Plus, Dolby TrueHD tai LPCM.
  - BD-videon toisto

<sup>1</sup> Se näyttää kuvat television korkeimmalla saatavilla olevalla resoluutiolla.

<sup>2</sup> Teräväpiirtoinen kuva/näyttötekniikka arvioidulla pikselimäärällä 4000 (leveys) × 2000 (korkeus).

<sup>3</sup> Progressiivinen kuva tallennetaan nopeudella 24 kuvaa sekunnissa (elokuvafilemi). Useat BD-videon elokuvasisällöt on tallennettu nopeudella 24 kuvaa/sekunnissa filmimateriaalin mukaisesti.

## Picture

### ■ Still Mode

Valitse näytettävän kuvan tyyppi, kun toisto keskeytetään.

<b>Automatic</b>	Valitsee automaattisesti näytettävän kuvan tyyppiin.
<b>Field</b>	Valitse, jos esiintyy värinää, kun valitaan "Automatic".
<b>Frame</b>	Valitse, jos pientä tekstiä tai pieniä kuvioita ei voida nähdä selkeästi, kun valitaan "Automatic".

### ■ Seamless Play

Tämä mahdollistaa välien pehmeän toiston esimerkiksi ohjelmien sisällön osille.

- Odotettua vaikutusta ei mahdollisesti saavuteta sisällöstä riippuen.
- Jos valitset "Off", toisto on tarkkaa, mutta kuva saattaa pysähtyä hetkeksi.

## Sound

### ■ Dynamic Range Compression

Voit kuunnella hiljaisella äänenvoimakkuudella, mutta kuulet keskustelun siitä huolimatta selkeästi. (Dolby Digital, Dolby Digital Plus ja Dolby TrueHD ainoastaan)

- "Automatic" on käytettävissä ainoastaan, kun toistetaan muodossa Dolby TrueHD.

### ■ Digital Audio Output

Paina [OK] näyttääksesi seuraavat asetukset:

- **Dolby Audio**
- **DTS/DTS-HD**
- **MPEG Audio**

Valitse äänisignaali lähtöä varten.

- Valitse "PCM", kun liitetty laitteisto ei osaa dekodata kyseistä äänimuotoa. Tämä laite purkaa äänimuodon ja välittää liitettyyn laitteeseen.
- Jos et suorita oikeita asetuksia, ääni saattaa olla häiriöllinen tai kohiseva.

### ➤ **BD-Video Secondary Audio**

Valitse sekoitetaanko vai eikö sekoiteta ensisijainen ääni ja toissijainen ääni (mukaan lukien painikkeen napsautusääni).

Jos valitaan "Off", laite lähettää ainoastaan ensisijaisen äänen.



### ● **Nauttiaksesi BD-videosta, joka tukee muotoa Dolby Atmos® tai DTS:X®**

Liitä tämä laite AV-vahvistimeen tai vastaavaan sitä tukevaan laitteeseen HDMI-kaapelilla ja valitse seuraavat asetukset:

- Dolby Audio: "Bitstream"
- DTS/DTS-HD: "Bitstream"
- BD-Video Secondary Audio: "Off"

Dolby Atmos on tavaramerkki, jonka omistaa Dolby Laboratories.

### ■ **OPTICAL / COAXIAL Down Sampling**

Aseta maksiminäytetaajuus, jota käytetään lähetettäessä alinäytteistettyä ääntä OPTICAL/COAXIAL-liitännästä.

- Aseta taajuus, jota yhdistetty laite tukee.
- Kun toistetaan BD-videota, signaalit muutetaan taajuuteen 48 kHz asetuksista huolimatta seuraavissa tapauksissa:
  - kun signaalin näytteenottotaajuus on 192 kHz
  - kun levy on kopiosuojattu
  - kun "BD-Video Secondary Audio" on asetettu asentoon "On"

### ■ **Downmix**

Valitse monikanavaisen järjestelmän alasmiksaus 2-kanavaiseen ääneen.

- Valitse "Surround encoded", kun liitetty laite tukee virtuaalista tiläänitoimintoa.
- Alasmiksaustehoste ei ole käytettävissä, kun "Digital Audio Output" asetetaan asentoon "Bitstream".
- Ääni lähetetään muodossa "Stereo" seuraavissa tapauksissa:
  - AVCHD-toisto
  - Toissijaisen äänen toisto (mukaan lukien painikkeen napsautusääni).



### ■ HDMI Output Settings of Music Playback

Minimoi äänen kohina musiikin toiston aikana kytkemällä automaattisesti videon lähetyksen asentoon 1080i.

### ■ Settings for High Clarity Sound

Aseta liitin, joka keskeyttää äänisignaalin käsittelyn, sekä halutaanko kytkeä päälle vai ei laitteen näyttö, kun kohta "High Clarity Sound" (⇒ 29) asetetaan asentoon "On (Video Off)" tai "On (Video On)".

- Aseta vaihtoehto videon toistolle ja äänen toistolle.

### ■ Audio Delay

Synkronisointi kuvan ja äänen välillä korjataan säätämällä äänilähdön viiveaikaa.

### ■ Analogue Multi Channel

Monikanavainen tilaääni lähetetään 7.1ch AUDIO OUT-liittimestä.

- Jos valitaan "On", ääntä ei lähetetä HDMI OUT-liittimestä.

– Kaiuttimien läsnäolo ja koko



– Viiveaika (ms 0.0)

– Kanavabalanssi (dB 0.0)

### Kaiuttimien asetuksen lopettamiseksi

Valitse "Complete".

## 3D

### ■ 3D BD-Video Playback

Valitse toistomenetelmä 3D-yhteensopivalle video-ohjelmistolle.

### ■ 3D AVCHD Output

Valitse toistomenetelmä 3D-AVCHD-videoille.

### ■ 3D Playback Message

Aseta näytetäänkö vai piilotetaanko 3D-katselun varoitusnäyttö, kun toistetaan 3D-yhteensopivalla ohjelmistolla.

## Language

### ■ Soundtrack Preference

Valitse kieli äänelle.

- Jos valitaan "Original", valitaan kunkin levyn alkuperäinen kieli.
- Kun valittua kieltä ei ole tallennettu levyille, tai siitä riippuen miten navigointi on luotu levyille, se saattaa toistaa muun kuin valitun kielen.
- Syötä koodi (⇒ 45), kun valitset kohdan "Other \*\*\*\*\*".

### ■ Subtitle Preference

Valitse tekstityksen kieli.

- Kun valitaan kohta "Automatic", tekstitys kielelle, joka valittiin kohdassa "Soundtrack Preference", näytetään ainoastaan, kun toistetaan muuta kieltä kuin kieli, joka valittiin kohdassa "Soundtrack Preference".
- Kun valittua kieltä ei ole tallennettu levyille, tai siitä riippuen miten navigointi on luotu levyille, se saattaa toistaa muun kuin valitun kielen.
- Syötä koodi (⇒ 45), kun valitset kohdan "Other \*\*\*\*\*".

### ■ Menu Preference

Valitse kieli levyn valikkoja varten.

- Syötä koodi (⇒ 45), kun valitset kohdan "Other \*\*\*\*\*".

### ■ Subtitle Text

Valitse haluttu kohta MKV-tekstitykselle käytettävän kielen mukaan.

- Tämä kohta näytetään ainoastaan tiedoston toistamisen jälkeen.

### ■ On-Screen Language

Valitse käytettävä kieli valikkoja ja näytön viestejä varten.

## Network

### ■ Easy Network Setting (⇨ 18)

#### ■ Network Settings

Suorita verkkoon liittyvät asetukset erikseen.  
Paina [OK] näyttääksesi seuraavat asetukset:

##### ➤ LAN Connection Mode

Valitse lähiverkon yhteysmenetelmä.

- Kun ei käytetä langatonta lähiverkkoa (kun se sammutetaan), valitse "Wired".

##### ➤ Wireless Settings

Tämän avulla voidaan asettaa langaton reititin ja yhteysasetukset. Voidaan tarkistaa tämänhetkiset asetukset ja yhteyden tila.

Langattoman reitittimen yhteyden ohjausnäyttö tulee näkyviin.

Valitse yhdistämismenetelmä langattomalle liityntäpisteelle.

##### Search for wireless network (⇨ 19)

##### PUSH button (⇨ 18)

##### PIN code

Tämän menetelmän avulla voit asettaa salauksen langattomalle lähiverkkoyhteydelle helposti.

Voit yhdistää langattomaan lähiverkkoon antamalla tämän laitteen luoman PIN-koodin langattomaan tukiasemaan, johon haluat yhdistää.

##### Manual setting

Jos haku "Search for wireless network" ei löydä langatonta tukiasemaa, johon haluat yhdistää, tai jos et voi yhdistää langattomaan lähiverkkoon muilla menetelmillä, anna SSID manuaalisesti, jotta saat luotua langattoman lähiverkkoyhteyden.

##### ➤ IP Address / DNS Settings

Täältä voit tarkistaa verkkoyhteyden tilan ja asettaa IP-osoitteen ja DNS-palvelimen.

Paina [OK] näyttääksesi vastaava asetus.

##### ➤ Proxy Server Settings

Täältä voit tarkistaa yhteyden tilan välipalvelimella sekä suorittaa asetukset.

Paina [OK] näyttääksesi vastaava asetus.

### ➤ Network Service Settings (⇨ 25)

Paina [OK] näyttääksesi seuraavat asetukset:

#### Audio Auto Gain Control

Äänenvoimakkuus, joka poikkeaa sisällön mukaan, säädetään automaattisesti perussäänvoimakkuuteen, kun käytetään toimintoa Network Service.

- Sisällöstä riippuen tämän toiminnon vaikutus ei toimi.
- Valitse "Off", kun ääni vääristyy.

#### Time Zone

Aseta laitteen aika sijaintipaikan mukaiseksi.

- Jotkut toiminnon Network Service sisällöt vaativat aika-alueen asettamista. Aseta aika-alue, mikäli tarpeen.

#### Summer Time

Valitse "On", kun käytetään kesäaikaa.

### ➤ Network Drive Connection

Tämä laite voi saavuttaa kiintolevyn jaetun kansion verkon kautta ja toistaa videoita, kiintokuvia ja musiikkia.

### ➤ Remote Device Settings (⇨ 24)

Paina [OK] näyttääksesi seuraavat asetukset:

#### Device Name Entry

Aseta tämän laitteen nimi, joka näytetään liitetyssä laitteessa.

#### Registration Type

<b>Automatic</b>	Salli yhteys kaikille laitteistoille, jotka yrittävät luoda yhteyden tähän laitteeseen.
<b>Manual</b>	Aseta yhteyslupa yksilöllisesti laitteistolle, joka yrittää luoda yhteyden tähän laitteeseen.

#### Remote Device List

Näytettävän laitteiston rekisteröinti/rekisteröinnin poisto voidaan suorittaa, kun valitaan "Manual" kohdassa "Registration Type".

- Voit rekisteröidä jopa 16 laitetta.

**Networked Standby**

Vaikka "Quick Start" asetetaan asentoon "Off", käyttämällä kaukosäädintä (älypuhelin tai tabletti), voit herättää tämän laitteen pois päällä -tilasta ja käynnistää tietyt internetin sisältöpalvelut.

- Aktivoi toiminta kaukosäätimestä valitsemalla "On". Mutta virrankulutus valmiustilassa lisääntyy. (⇒ 43)
- Jotta voit käyttää tätä toimintoa, tarvitset kaukosäätimen, joka voi käyttää verkkovalmiustilassa olevan laitteen herätystoimintoa ja sovelluksia, jotka on suunniteltu erilaisia "Network Service" -palveluja varten. Katso tarkempia tietoja vastaavien sovellusten ohjeista.
- Voidaan käyttää ainoastaan kohdassa "Remote Device List" sallittuja laitteita.

**► BD-Live Internet Access (⇒ 22)**

Voit rajoittaa pääsyä Internetiin, kun käytetään toimintoja BD-Live.

- Jos valitaan "Limit", Internetiin pääsy sallitaan ainoastaan toiminnon BD-Live sisällöille, joilla on sisällön omistajan varmenteet.

**► IP Control Settings**

Paina [OK] näyttääksesi seuraavat asetukset:

**Control4 Discovery**

Ottaa käyttöön Ohjaus4-tilan.

- Tämä asetus kytketään "Off"-asennosta "On"-asentoon, "Quick Start" kytkeytyy automaattisesti "On"-asentoon.

**Send Identify**

Lähetää tunnistusviestin Ohjaus4-ohjaimeen.

- Tämä toiminto on käytettävissä, kun "Control4 Discovery" asetetaan "On"-asentoon.



- Jos haluat lisätietoja asetuksista ja toimenpiteistä, ota yhteys paikalliseen Ohjaus4-jälleenmyyjään.

**■ Legal Notices****Euroopan talousalue ja Sveitsi**

Näyttää kohdan "Terms and Conditions of Use / Privacy Policy".

Internet-pohjaisten toimintojen käytön ja ohjelmistojen päivitysten on noudatettava sääntöjä, jotka kuvataan kohdassa "Terms and Conditions of Use". Tutustu kohtiin "Terms and Conditions of Use" ja "Privacy Policy" huolellisesti ja vahvista, että ymmärrät kohdan "Privacy Policy" sisällön ja hyväksy kohdan "Terms and Conditions of Use" valitsemalla valintaruudun ja valitsemalla kohdan "OK".

**Muut kuin Euroopan talousalue ja Sveitsi**

Sinun on hyväksyttävä internet-toimintoa ja tietosuojaa koskevat käyttöehdot.

**Ratings**

Seuraavien kohtien salasanat ovat yleisiä.

Älä unohda salasanaasi.

**■ DVD-Video Ratings**

Aseta luokittelutaso rajoittaaksesi DVD-videon toistoa.

**■ BD-Video Ratings**

Aseta ikäraja BD-videon (mukaan lukien Ultra HD Blu-ray) toistolle.

**■ Network Service Lock**

Voit rajoittaa käyttäen toimintoa Network Service.

## System

### ■ Easy Settings

Voit suorittaa perusasetukset.

### ■ TV Settings

Paina [OK] näyttääksesi seuraavat asetukset:

#### ➤ TV System

Suorita asetus siten, että se sopii liitetyn television TV-järjestelmään.

#### ➤ Screen Saver Function

Tämä estää kuvan palamisen kiinni näyttöön.

- Kun tämä asetetaan asentoon "On":  
Jos näytetään toistettavan sisällön luetteloa ja ei suoriteta mitään toimenpiteitä 5 minuuttiin tai pidempään, näyttö siirtyy HOME-valikkoon automaattisesti.
- Toiston ja tauon jne. aikana tämä toiminto ei ole käytettävissä.

#### ➤ On-Screen Messages

Valitse näytetäänkö tilaviestit automaattisesti.

#### ➤ VIERA Link

Aseta toiminnon "VIERA Link" käyttö päälle, kun laite liitetään HDMI-kaapelilla laitteeseen, joka tukee toimintoa "VIERA Link".

- Valitse "Off", kun et halua käyttää toimintoa "VIERA Link".

### ■ Front Panel Display

Muuttaa laitteen näytön kirkkautta.

Tämä asetus voidaan kytkeä myös painamalla [DIM].

- Jos valitaan "Automatic", näyttö asetetaan kirkkaaksi ja se himmennetään ainoastaan toiston aikana.
- Tämä asetus ei toimi, kun asetus "Front Panel Display" kohdassa "Settings for High Clarity Sound" asetetaan asentoon "Off". (⇒ 33)  
(Lukuun ottamatta kun "High Clarity Sound" asetetaan asentoon "Off")

### ■ Quick Start

Käynnistyksen nopeutta valmiustilasta lisätään.

- Asennossa "On", sisäinen ohjausyksikkö on virroitettu. Lepotilan virrankulutus lisääntyy verrattuna siihen, kun asetuksena on "Off".
- Jäähdytystuuletin saattaa pyöriä hitaalla nopeudella, jotta estetään sisälämpötilan nouseminen.

### ■ Remote Control

Muuta kaukosäätimen ohjauskoodi, jos muut Panasonic tuotteet reagoivat tähän kaukosäätimeen.

### ■ Firmware Update (⇒ 19)

Paina [OK] näyttääksesi seuraavat asetukset:

#### ➤ Automatic Update Check

Kun tämä laite on yhteydessä Internetiin, se tarkistaa viimeisimmän laiteohjelmistoversion päälle kytkettäessä ja voit päivittää sen, mikäli tarpeen.

#### ➤ Update Now

Voit päivittää laiteohjelmiston manuaalisesti, jos laiteohjelmiston päivitys on saatavilla.

### ■ System Information

Paina [OK] näyttääksesi seuraavat asetukset:

#### ➤ Software Licence

Näytetään tietoja ohjelmistosta, jota tämä laite käyttää.

#### ➤ Firmware Version Information

Näytä tämän laitteen ja langattoman lähiverkkomodulin laiteohjelmistoversio.

### ■ Default Settings

Tämä palauttaa asetusvalikon ja valintavalikon kaikki arvot oletusasetuksiin lukuun ottamatta joitain verkon, luokitusten, kaukosäätimen koodin, näyttökielen, ym. asetuksia.

# Vianetsintäopas

Ennen huoltopalveluun soittamista suorita seuraavat toimenpiteet.

Jos ongelma ei ratkea, ota yhteyttä jälleenmyyjään lisäohjeita varten.

## Onko viimeisin laiteohjelmisto asennettu?

Panasonic parantaa jatkuvasti laitteen ohjelmistoja, jotta asiakkaat voivat hyödyntää viimeisintä käytettävissä olevaa tekniikkaa. (⇒ 19)

## Seuraava ei tarkoita, että laitteessa olisi vika:

- Säännöllinen levyn pyörimisen ääni.
- Häiriöt kuvassa haun aikana.
- Häiriöt kuvassa 3D-levyjä vaihdettaessa.

## ■ Laite ei vastaa kaukosäätimen tai laitteen painikkeisiin.

Paina ja pidä painettuna kohtaa [⏻/⏪] päällaitteessa 3 sekuntia.

- Jos et vieläkään saa kytkettyä virtaa pois päältä, irrota sähköjohto, odota 1 minuutti ja kytke sitten uudelleen sähköjohto.

## ■ Ei voida poistaa levyä.

- ① Laitteen pois päältä ollessa:  
Paina ja pidä samanaikaisesti painettuna kaukosäätimen painikkeet [OK], keltainen ja sininen pidempään kuin 5 sekuntia.  
– "00 RET" näytetään laitteen näytössä.
- ② Paina toistuvasti kaukosäätimen kohtaa [▶] (oikealle), kunnes laitteen näytöllä näytetään "06 FTO".
- ③ Paina [OK].

## Yleinen käyttö

### Palataksesi tehdasasetuksiin.

- Valitse "Yes" asetusvalikon kohdassa "Default Settings". (⇒ 36)

### Palauttaaksesi kaikki asetukset tehtaan esiasetuksiin.

- Nollaa laite seuraavalla tavalla:
- ① Laitteen pois päältä ollessa:  
Paina ja pidä samanaikaisesti painettuna kaukosäätimen painikkeet [OK], keltainen ja sininen pidempään kuin 5 sekuntia.  
– "00 RET" näytetään laitteen näytössä.
- ② Paina toistuvasti kaukosäätimen kohtaa [▶] (oikealle), kunnes laitteen näytöllä näytetään "08 FIN".
- ③ Paina ja pidä painettuna [OK] vähintään 5 sekuntia.

### Tämä laite sammutetaan, kun television tulokanava vaihdetaan.

- Tämä on normaali ilmiö, kun käytetään toimintoa VIERA Link. Jos haluat lisätietoja, lue television käyttöohjeet.

### Kaukosäädin ei toimi kunnolla.

- Vaihda kaukosäätimen paristot. (⇒ 5)
- Kaukosäädin ja päälaite käyttävät eri koodeja.  
Jos laitteen näytöllä näytetään "SET CODE □", kun painetaan kaukosäätimen painiketta, muuta kaukosäätimen koodi.  
Paina ja pidä painettuna kohtaa [OK] ja näytettävää numeroa ("□") vähintään 5 sekuntia.

### Tämä laite kytkeytyy pois päältä automaattisesti.

- Sähkön säästämiseksi mediasta riippuen tämä laite kytketään pois päältä automaattisesti, jos ei suoriteta mitään painiketoimintoja 20 minuuttiin silloin, kun ei toisteta (kuten taukotilassa, valikkonäytössä, kiintokuvia katsottaessa ym.).

## Olet unohtanut luokitusten salasanan. Haluat poistaa luokitusten tason.

- Luokitusten taso palautuu tehdasasetuksiin.
- ① Laitteen päällä ollessa:
  - Paina ja pidä samanaikaisesti painettuna kaukosäätimen painikkeet [OK], keltainen ja sininen pidempään kuin 5 sekuntia.
  - “00 RET” näytetään laitteen näytössä.
- ② Paina toistuvasti kaukosäätimen kohtaa [▶] (oikealle), kunnes laitteen näytöllä näytetään “03 VL”.
- ③ Paina [OK].

### Television näyttö muuttuu mustaksi.

- Seuraavissa tapauksissa tapahtuu HDMI:n autentikointi ja näytetään musta näyttöruutu:
  - Kun “24p Output” asetetaan asentoon “Automatic”.
  - Kun näyttö vaihdetaan 2D- ja 3D-kuvien välillä.
  - Kun lopetat 4K-toiston näyttämällä toisen näytön, mukaan lukien HOME-valikko.
  - Kun “HDMI Output Settings of Music Playback” asetetaan asentoon “Sound Quality Priority”.

### Tämä laite ei tunnista USB-liitäntää oikein.

- Irrota ja liitä uudelleen USB-kaapeli. Jos liitäntää ei vieläkään tunnisteta, sammuta laite ja kytke se päälle uudelleen.
- Tämä yksikkö ei mahdollisesti tunnista USB-laitteita, jotka on liitetty seuraavien laitteiden avulla :
  - USB-keskitin
  - USB-jatkokaapeli
- Jos liität USB-kiintolevyn tähän laitteeseen, käytä kiintolevyn kanssa toimitettua USB-kaapelia.
- Jos USB-kiintolevyä ei tunnisteta, USB-kiintolevylle ei ehkä toimiteta tehoa. Toimita teho ulkoisesta lähteestä.
- Jos yhdistät toisen USB-laitteen, kun näkyy muu näyttö kuin HOME-valikko, kyseistä laitetta ei havaita. Näytä HOME-valikko ja yhdistä uudelleen USB-laite, jota haluat käyttää.

## Kuva

### Tämän laitteen kuvat eivät näy televisiossa tai ne ovat vääristyneitä.

- On valittu virheellinen resoluutio kohdassa “Video Format”. Nollaa asetus seuraavalla tavalla:
  - ① Laitteen päällä ollessa:
    - Paina ja pidä samanaikaisesti painettuna kaukosäätimen painikkeet [OK], keltainen ja sininen pidempään kuin 5 sekuntia.
    - “00 RET” näytetään laitteen näytössä.
  - ② Paina toistuvasti kaukosäätimen kohtaa [▶] (oikealle), kunnes laitteen näytöllä näytetään “04 PRG”.
  - ③ Paina ja pidä painettuna [OK] vähintään 5 sekuntia. Aseta kohta uudelleen. (⇒ 30)
    - Kun Dolby Digital Plus, Dolby TrueHD ja DTS-HD<sup>®</sup> ääntä ei lähetetä moitteettomasti, valitse “Yes” kohdassa “Default Settings” (⇒ 36) ja suorita tarvittavat asetukset.
- Yhdistetyt laitteet muutetaan. Nollaa asetus seuraavalla tavalla:
  - ① Laitteen päällä ollessa:
    - Paina ja pidä samanaikaisesti painettuna kaukosäätimen painikkeet [OK], keltainen ja sininen pidempään kuin 5 sekuntia.
    - “00 RET” näytetään laitteen näytössä.
  - ② Paina toistuvasti kaukosäätimen kohtaa [▶] (oikealle), kunnes laitteen näytöllä näytetään “13 L4K”.
  - ③ Paina ja pidä painettuna [OK] vähintään 5 sekuntia.
    - “4K(50p/60p) Output” asetetaan asentoon “Off”. Suorita oikea asetus uudelleen. (⇒ 30)
- PAL-levyt eivät näy kunnolla NTSC-televisiossa.
- Kun kohta “3D BD-Video Playback” asetusvalikossa asetetaan asentoon “Automatic”, kuvia ei mahdollisesti voida lähettää käytettävästä liitäntämenetelmästä riippuen. Sen jälkeen kun levy poistetaan tästä laitteesta, valitse “Set before play” asetusvalikossa ja valitse “2D Playback” näytetyllä asetusnäytöllä, kun toistetaan 3D-levyjä. (⇒ 33)
- Kun lähetetään muodossa 4K, kuvat saattavat vääristyä HDMI-kaapelin vuoksi. Käytä HDMI-kaapeilla, joka tukee nopeutta 18 Gbps.

**Videota ei lähetetä.**

- Videota ei lähetetä, kun kohta "High Clarity Sound" asetetaan asentoon "On (Video Off)". (⇒ 29)
- Videota HDMI AUDIO OUT -liitimestä ei lähetetä, kun kohta "HDMI(AUDIO) Output Mode" asetetaan asentoon "Audio Only". (⇒ 30)

**Videota ei lähetetä 4K-muodossa tai taräväpiirtona.**

- Vahvista, että kohta "Video Format" asetusvalikossa on asetettu oikein. (⇒ 30)
- Vahvista HDMI-kaapeli, vastaavat liitännät ja television videotulon yhteensopivuus. Kuvien lähettämiseksi 4K-muodossa, yhdistä HDMI-kaapeli 4K-yhteensopivaan liittimeen yhdistetyssä laitteessa. (⇒ 10)
- Aseta "HDMI(AUDIO) Output Mode" asentoon "Audio Only". (⇒ 30)
- Nauti kuvasta 4K (50p/60p) -muodossa yhdistetyllä 4K-yhteensopivalla televisiolla asettamalla kohta "4K(50p/60p) Output" asentoon "4K(50p/60p) 4:4:4" tai "4K(50p/60p) 4:2:0". (⇒ 30)
- Jos "4K(50p/60p) Output" asetetaan asentoon "4K(50p/60p) 4:4:4", tarkista, että liitetty HDMI-kaapeli tukee 18 Gbps:ää. (⇒ 10, 30)
- Kun laite liitetään televisioon, joka tukee enintään muotoa 4K(50p/60p) 4:2:0 tai jossa "4K(50p/60p) Output" on asetettu asentoon "4K(50p/60p) 4:2:0", muodossa 4K(50p/60p) tallennettua materiaalia ei voida lähettää HDR-muodossa. Toista 24p-muodossa tallennettu materiaali asettamalla "24p Output" asentoon "Automatic". (⇒ 30)

**Ei voi lähettää HDR-laatuista videota, vaikka yhdistetään HDR-yhteensopivaan televisioon.**

- Kun yhdistetään laitteeseen (televisio ja vahvistin/vastaanotin) tai liittimeen, joka ei tue muotoa HDR, tämä laite soveltaa dynaamista alueen muunnosta (Dynamic Range Conversion) HDR-signaaleihin niiden lähettämiseksi. Lisäksi levyistä riippuen, ei mahdollisesti voida lähettää sisältöä 2K-resoluutiolla tai suorittaa toistoa kunnolla. (⇒ 22)
- Videota ei mahdollisesti voida lähettää televisiosta HDR-laadulla, sisällöstä johtuvista syistä. Aseta "HDR/Colour Gamut Output" asentoon "HDR/BT.2020 (Auto)" ja "HLG/PQ Conversion" asentoon "Automatic". (⇒ 31)

**3D-videota ei lähetetä.**

- Liitä 3D-yhteensopiva laite (televisio ja vahvistin/vastaanotin ym.).
- Kun yhdistetään ei-3D-yhteensopiva vahvistin/vastaanotin tämän laitteen ja television väliin, 3D-videota ei lähetetä. (⇒ 13)
- Aseta "HDMI(AUDIO) Output Mode" asentoon "Audio Only". (⇒ 30)
- Vahvista 3D-sisältöjen asetukset tässä laitteessa ja televisiossa. (⇒ 22)

**3D-videota ei lähetetä kunnolla 2D-muodossa.**

- Valitse "Set before play" asetusvalikossa ja valitse "2D Playback" näytetyllä asetusnäytöllä, kun toistetaan 3D-levyjä. (⇒ 33, "3D BD-Video Playback")
- Levyt, joilla on muodossa Side by side (2-näyttöinen rakenne) tallennettuja nimikkeitä ja joita voidaan katsella 3D-muodossa, toistetaan television asetusten mukaisesti.

**Kuvia ei lähetetä Netflixistä.**

- Kun tämä laite liitetään HDCP2.2-muotoa tukemattomaan televisioon vahvistimen tai kaiuttimen kautta, ei ehkä voida katsella Netflixia.\* Jos televisio ei tue HDCP2.2-muotoa, kokeile jompaa kumpaa seuraavista ratkaisuista:
  - Liitä tämä laite ja televisio suoraan. (⇒ 11, 13)
  - Aseta "HDCP Output Setting" asentoon "HDCP1.4 Limit". (⇒ 31)
- \* Tämä rajoitus johtuu eritelmästä, jonka määrittää Netflix Inc. Paina [RETURN], jos näytetään musta näyttö.

**Ei voi toistaa USB-laitteella olevia videoita kunnolla.**

- Käytä tämän laitteen takana olevaa porttia, joka tukee USB 3.0 -tekniikkaa.

**Näytetään musta raita näytön reunoilla.****Näytön kuvasuhde epätavallinen.**

- Säädä television kuvasuhdeasetus.

**Kuvan viive on huomattavaa videota toistettaessa.**

- Aseta "0" kaikkiin kohtiin valikossa "Noise Reduction". (⇒ 28)

**Näytön kirkkaus muuttuu automaattisesti.**

- Näytön kirkkaus muuttuu automaattisesti sopimaan kohtaukseen, kun käytetään Dolby Vision/HDR10+-toimintoa.

## Ääni

### Haluttu ääni ei kuulu.

- Tarkista liitännät ja asetukset "Digital Audio Output". (⇒ 11, 32)
- Kun laite yhdistetään vahvistimeen/vastaanottimeen 7.1ch AUDIO OUT-liittimellä, aseta "Analogue Multi Channel". (⇒ 33)
- Äänen lähettämiseksi laitteesta, joka on kytketty HDMI-kaapeleilla, aseta "Audio Output" asentoon "On" asetusvalikossa. (⇒ 31)
- Kun liitetään tämä laite televisioon liittimen HDMI VIDEO OUT avulla ja vahvistimeen/vastaanottimeen liittimen HDMI AUDIO OUT avulla, aseta "HDMI(VIDEO) Output Mode" asentoon "Automatic ( Video Only / Video+Audio )". (⇒ 11, 30)

### Vaikka suoritetaan tauoton toisto albumille tai vastaavalle musiikkikappaleryhmälle, jossa on elävää musiikkia tai konserttitallenne (jatkuvasti tallennettuja kappaleita sisältävä musiikkitiedosto), toisto keskeytyy kappaleiden välissä.

- Seuraavissa tapauksissa toisto keskeytetään kappaleiden välissä:
  - Kun tiedosto sisältää tallennuksia, jotka poikkeavat toisistaan asetuksiltaan kuten tiedostomuoto, näytetaajuus tai kanavan numero
  - Kun yhdessä kansiossa on 100:n tai sitä useamman kappaleen tiedostot

### Analogisista AUDIO OUT -liitännöistä lähetettävän äänen äänenvoimakkuus on liian korkea tai liian alhainen.

- Säädä analogisten AUDIO OUT -liitäntöjen äänenvoimakkuutta kohdassa "Analogue Volume (dB)" valintavalikossa. (⇒ 29)

### Ei voi lähettää ääntä näytetaajuudella, joka on korkeampi kuin 192 kHz HDMI AUDIO OUT/OPTICAL/COAXIAL -liitännästä.

- Tässä laitteessa ainoastaan analogiset AUDIO OUT -liitännät tukevat äänen lähetystä näytetaajuudella, joka on korkeampi kuin 192 kHz. Liitä mihin tahansa analogiseen AUDIO OUT -liitäntään lähettääksesi ääntä näytetaajuudella, joka on korkeampi kuin 192 kHz.

### Ei äänen lähetystä.

- Äänen lähettämiseksi OPTICAL/COAXIAL-liittimellä, aseta kohta "OPTICAL / COAXIAL Down Sampling" oikein. (⇒ 32)
- Katso "Liittäminen vahvistimeen/vastaanottimeen" (⇒ 11 - 16) tarkistaaksesi, että äänen lähetysoasetukset sopivat laitteen yhteyksiin. Seuraavissa tapauksissa ääntä ei lähetetä alla lueteltavista liitännöistä:
  - **HDMI VIDEO OUT -liitäntä**
    - Jos laite liitetään HDMI AUDIO OUT -liitäntään ja "HDMI(VIDEO) Output Mode" asetetaan asentoon "Automatic ( Video Only / Video+Audio )" (⇒ 30)
    - Kun "Audio Output" kohdassa "Advanced Settings" asetetaan asentoon "Off" (⇒ 31)
    - Kun toisto suoritetaan "Audio Output" kohdassa "Settings for High Clarity Sound" asetettuna asentoon "OPTICAL / COAXIAL Only" tai "Analogue Only" (⇒ 33)
    - Kun "Analogue Multi Channel" asetetaan asentoon "On" (⇒ 33)
  - **HDMI AUDIO OUT -liitäntä**
    - Kun "Audio Output" kohdassa "Advanced Settings" asetetaan asentoon "Off" (⇒ 31)
    - Kun toisto suoritetaan "Audio Output" kohdassa "Settings for High Clarity Sound" asetettuna asentoon "OPTICAL / COAXIAL Only" tai "Analogue Only" (⇒ 33)
    - Kun "Analogue Multi Channel" asetetaan asentoon "On" (⇒ 33)
  - **OPTICAL/COAXIAL -liitäntä**
    - Jos laite liitetään HDMI AUDIO OUT -liitäntään ja "Audio Output" kohdassa "Advanced Settings" asetetaan asentoon "On" (⇒ 31)
    - Kun toisto suoritetaan "Audio Output" kohdassa "Settings for High Clarity Sound" asetettuna asentoon "HDMI Only" tai "Analogue Only" (⇒ 33)
  - **2ch AUDIO OUT -liitännät**
    - Jos laite liitetään HDMI AUDIO OUT -liitäntään ja "Audio Output" kohdassa "Advanced Settings" asetetaan asentoon "On" (⇒ 31)
    - Kun toisto suoritetaan "Audio Output" kohdassa "Settings for High Clarity Sound" asetettuna asentoon "HDMI Only" tai "OPTICAL / COAXIAL Only" (⇒ 33)



**•7.1ch AUDIO OUT -liitännät**

- Kun toisto suoritetaan "Audio Output" kohdassa "Settings for High Clarity Sound" asetettuna asentoon "OPTICAL / COAXIAL Only" (⇒ 33)
- Kun "Analogue Multi Channel" asetetaan asentoon "Off" (⇒ 33)

**Toisto****Levyä ei voida toistaa.**

- > Levy on likainen. (⇒ 5)
- > Levyä ei ole viimeistelty. (⇒ 7)
- > Ultra HD Blu-ray -levystä riippuen, ei mahdollisesti voida suorittaa toistoa, ellei tätä laitetta ole yhdistetty internetiin.

**Kiintokuvia (JPEG) ei toisteta normaalisti.**

- > Tietokoneella muokattuja kuvia (progressiivinen JPEG, jne.) ei mahdollisesti voida toistaa.

**En voi toistaa muotoa BD-Live.**

- > Tarkista, että laite on liitetty laajakaistaiseen Internet-yhteyteen. (⇒ 17)
- > Tarkista "BD-Live Internet Access"-asetukset. (⇒ 35)
- > Vahvista, että USB-laite on liitetty USB-porttiin. (⇒ 9)

**Verkko****En saa yhteyttä verkkoon.**

- > Tarkista verkkoyhteys ja asetukset. (⇒ 17, 18, 34)
- > Saattaa olla esteitä, jotka estävät laitetta havaitsemasta kotiverkkoa. Siirrä laite ja langaton reititin lähelle toisiaan. Tämä laite voi mahdollisesti tunnistaa käyttämäsi verkon nimen (⇒ 19, "SSID").
- > Tarkista kunkin laitteen käyttöohjeet ja liitä niiden mukaisesti.

**Kun käytetään langatonta lähiverkkoyhteyttä, verkkosäilötöjen palvelimen\* videota ei toisteta tai videon otoksia jää väliin toiston aikana.**

- > Korkeamman siirtonopeuden omaava reititin kuten 802.11n (2,4 GHz tai 5 GHz) tai 802.11ac langaton reititin saattaa ratkaista ongelman. Jos käytät 802.11n (2,4 GHz tai 5 GHz) tai 802.11ac tyyppistä langatonta reititintä, salauksen tyyppi on asetettava "AES"-asentoon. Samanaikainen mikrouunin, langattoman puhelimen jne. käyttö taajuudella 2,4 GHz saattaa aiheuttaa yhteyskatkoksia tai muita ongelmia.
  - > Näytöllä "Wireless Settings" (⇒ 34) jatkuva ainakin 4 "Reception" osoittimen vilkkuminen on tavoitteena vakaalle yhteydelle. Jos palaa vain 3 osoitinta tai vähemmän tai yhteys keskeytyy, muuta langattoman reitittimen asentoa tai kulmaa ja katso paraneeko yhteyden tila. Jos ei havaita parannusta, liitä langalliseen verkkoon ja suorita toiminto "Easy Network Setting" (⇒ 18) uudelleen.
- \* DLNA-yhteensopiva palvelin ym.

**Viestit näytöllä****Cannot read. Please check the disc.**

- > Laitoit yhteen sopimattoman levyn.

**Cannot play this file.**

- > Yritit toistaa yhteen sopimatonta videota.

**No disc inserted.**

- > Levy saattaa olla ylösalaisin.

**⊘ This operation cannot be performed now.**

- > Tämä laite ei tue joitain toimenpiteitä (käänteinen hidastus ym.).

**IP address is not set.**

- > "IP Address" kohdassa "IP Address / DNS Settings" on "---, ---, ---, ---". Aseta "IP Address", "Subnet Mask" ja "Gateway Address". (Valitse automaattinen osoitteen saanti, mikäli tarpeen.)

**The wireless access point currently has a low network security setting. It is recommended to change to a higher setting.**

- > Aseta voimakkaampi verkon turvataso noudattaen langattoman reitittimen käyttöohjeita.

## Viestit laitteen näytöllä

### F99

- > Laite ei toimi kunnolla. Paina päälaitteen kohtaa [⏏/⏏] vähintään 3 sekuntia siirtääksesi laite valmiustilaan ja kytke se sitten takaisin päälle.

### NET

- > Kun liitetään verkkoon.

### NO PLAY

- > BD-videolla tai DVD-videolla on katselurajoitus. (⇒ 35)
- > On laitettu yhteensopimattomalla aluekoodilla varustettu DVD-videolevy.

### NO READ

- > Tietoväline on likainen tai pahasti naarmuuntunut. Laite ei voi toistaa.

### REMOVE

- > USB-laite käyttää liian paljon tehoa. Poista USB-laite.

### SET CODE

("  " tarkoittaa numeroa.)

- > Kaukosäädin ja päälaitte käyttävät eri koodeja. Muuta kaukosäätimen koodia. Paina ja pidä painettuna [OK] ja osoitettu numeropainike samanaikaisesti pidempään kuin 5 sekuntia.



### U59

- > Tämä laite on kuuma ja se siirtyy valmiustilaan turvallisuussyistä. Odota noin 30 minuuttia. Asenna tai sijoita tämä laite kunnollisella tuuletuksella.

### START

- > Laiteohjelmiston päivitys käynnistyy. Älä kytke laitetta pois päältä.

### UPDATE /5

("  " tarkoittaa numeroa.)

- > Laiteohjelmiston päivitys on käynnissä. Älä kytke virtaa pois päältä.

### FINISH

- > Laiteohjelmiston päivitys on suoritettu loppuun.

# Tekniset tiedot

## Yleistä

Signaalijärjestelmä	PAL/NTSC
Käyttölämpötila-alue	+5 °C – +35 °C
Sallittu kosteusalue	10 % – 80 % RH (ei tiivistymistä)
AUDIO OUT (Jakki)	<b>Analoginen äänen lähetyk (V/O, 7.1-kanav.):</b> 1 pc. Standardi: 0,5 Vrms, Täysimääräinen: 2,0 Vrms - 1 kHz (<500 Ω)
AUDIO OUT (XLR tasapainotettu)	<b>Analoginen äänen lähetyk (V/O):</b> 1 pc. Standardi: 0,5 Vrms, Täysimääräinen: 2,0 Vrms - 1 kHz (<500 Ω)
DIGITAL AUDIO OUT (OPTICAL/COAXIAL)	1 pc. Lähetykmuoto: PCM, Dolby Digital, DTS®
HDMI OUT (19 -nastainen, tyyppiä A)	2 pc:tä. <b>Lähetyksen videomuoto</b> Video OUT: Enintään 4K/60p (Mukaan lukien HDR10+, Dolby Vision) Audio OUT: Enintään 1080/60p <b>Äänen lähetykmuoto:</b> PCM, Dolby Digital, Dolby Digital Plus, Dolby TrueHD, DTS®, DTS-HD® High Resolution Audio, DTS-HD® Master Audio
USB-portti (A-tyyppi)	Edessä : 1 tietokone, DC 5 V, Max. 500 mA [High-Speed USB (USB 2.0)] Takana : 1 tietokone, DC 5 V, Max. 900 mA [Super-Speed USB (USB 3.0)]
LAN-portti (Ethernet)	1 pc. 10BASE-T/100BASE-TX/1000BASE-T
Langaton lähiverkko	<b>Vaativuuden mukaisuus standardien kanssa:</b> IEEE802.11 a/b/g/n/ac
	<b>Taajuusalue:</b> 2,4 GHz/5 GHz kaista
	<b>Suojaus:</b> Salauksen tyyppi: TKIP/AES, Autentikoinnin tyyppi: PSK, WEP (64 bittinen/128 bittinen)
LASER - Tekniset tiedot	<b>Luokan 1 LASER tuote Aallon pituus:</b> 770-800 nm (CD-levyt)/650-666 nm (DVD-levyt)/400-410 nm (BD-levyt) <b>Laser-teho:</b> Laite ei lähete vaarallista säteilyä turvasuojauksen kanssa
Virtalähde	AC 220 V – 240 V, 50 Hz
Tehontarve	<b>Noin 45 W</b>

Virrankulutus verkon valmistilassa	<b>Noin 2 W</b> (Quick Start: Off, Networked Standby: On)
Virrankulutus valmistilassa	<b>Noin 0,4 W</b> (Quick Start: Off, Networked Standby: Off)
Mitat (L×K×S) Mukaan lukien ulos työntyvät osat	430 mm×81 mm×325 mm
Massa	Noin 7,8 kg

- Tekniset tiedot voivat muuttua ilman eri ilmoitusta.

## Tiedostomuoto

Tiedostomuoto	Päätte	Lisätietoja
<b>MKV</b> (Pakkausmenetelmät Video: H.264/HEVC Audio: AAC, PCM, Vorbis, FLAC)	“.MKV”, “.mkv”  Tekstitystiedosto “.SRT”, “.srt”, “.SUB”, “.sub”, “.TXT”, “.txt”	<ul style="list-style-type: none"> <li>• Resoluutio enintään 3840×2160 25p/30p, 4096×2160 24p.</li> <li>• Videotiedosto ja tekstitystiedosto ovat samassa kansiossa ja tiedostonimet ovat samat päätteosaa lukuun ottamatta.</li> <li>• Joitain MKV-tiedostoja ei voida toistaa oikein videon resoluution, otosnopeuden, tekstitysmuodon ym. vuoksi.</li> </ul>
<b>mp4</b> (Pakkausmenetelmät Video: H.264/HEVC Audio: AAC)	“.MP4”, “.mp4”, “.MOV”, “.mov”	<ul style="list-style-type: none"> <li>• Resoluutio enintään 3840×2160 25p/30p, 4096×2160 24p. (lukuun ottamatta MPEG2)</li> <li>• Joitain mp4/MPEG-tiedostoja ei voida toistaa oikein videon resoluution, otosnopeuden ym. vuoksi.</li> <li>• MOTION JPEG -muotoja ei tueta.</li> <li>• Äänen pakkausmenetelmästä riippuen, voidaan toistaa ainoastaan kuvia ja mahdollisesti ei voida lähettää ääntä.</li> </ul>
<b>MPEG (TS/PS)</b> (Pakkausmenetelmät Video: MPEG2/ H.264*/HEVC*1 Audio: AAC*1/ Dolby Digital/ LPCM*2)	“.MPG”, “.mpg”, “.MPEG”, “.mpeg”, “.M2TS”, “.m2ts”, “.MTS”, “.mts”, “.TS”, “.ts”	<ul style="list-style-type: none"> <li>• Ei tueta muotoja MOTION JPEG ja progressiivinen JPEG.</li> <li>• Et mahdollisesti voi toistaa tiedostoa, jos olet muokannut kansiorakennetta tai tiedostonimeä tietokoneella tai muulla laitteella.</li> </ul>
<b>JPEG</b>	“.JPG”, “.jpg”	<ul style="list-style-type: none"> <li>• Ei tueta muotoja MOTION JPEG ja progressiivinen JPEG.</li> <li>• Et mahdollisesti voi toistaa tiedostoa, jos olet muokannut kansiorakennetta tai tiedostonimeä tietokoneella tai muulla laitteella.</li> </ul>
<b>MPO</b>	“.MPO”, “.mpo”	3D-kiintokuva
<b>MP3</b>	“.MP3”, “.mp3”	Laite tukee ID3-tunnisteita, mutta voidaan näyttää ainoastaan nimikkeet, esittäjien nimet ja albumien nimet.

Tiedostomuoto	Pääte	Lisätietoja
<b>FLAC</b>	“.FLAC”, “.flac”	Tämä laite tukee tunnisteita, mutta voidaan näyttää ainoastaan näyttää ainoastaan nimikkeet, esittäjien nimet ja albumien nimet. Enimmäisnäytteenottotaajuus: 192 kHz/24 bittiä
<b>WAV</b>	“.WAV”, “.wav”	Enimmäisnäytteenottotaajuus: 384 kHz/32 bittiä
<b>AAC</b>	“.M4A”, “.m4a”	Enimmäisnäytteenottotaajuus: 48 kHz/320 kbps
<b>WMA</b>	“.WMA”, “.wma”	Tämä laite tukee tunnisteita, mutta voidaan näyttää ainoastaan näyttää ainoastaan nimikkeet, esittäjien nimet ja albumien nimet. Enimmäisnäytteenottotaajuus: 48 kHz/385 kbps
<b>DSD (DFF, DSF)</b>	“.DSF”, “.dsf”, “.DFF”, “.dff”	2,8 MHz (2-kanav./ 5.1-kanav.), 5,6 MHz (2-kanav./ 5.1-kanav.), 11,2 MHz (vain 2-kanav.)
<b>ALAC</b>	“.M4A”, “.m4a”	96 kHz/32 bittiä (Max. 7.1-kanav.), 176,4/192 kHz/32 bittiä (Max. 5.1-kanav.)
<b>AIFF</b>	“.aif”, “.aiff”	Enimmäisnäytteenottotaajuus: 384 kHz/32 bittiä

<sup>1</sup> Ainoastaan TS<sup>2</sup> Ainoastaan PS

- Tiettyjen tallennustilojen tai kansiorakenteiden kanssa toistojärjestys saattaa vaihdella tai toistoa ei voida suorittaa.
- Voidaan näyttää kaikkiaan enintään 10.000 tiedostoa ja kansiota toistettavina tietoina kussakin kansiossa niiden muodosta riippumatta.  
(Jopa näytettäessä kuvion toistovalikko, jos esimerkiksi valikon kansio sisältää toistettavia videoita ja musiikkitiedostoja, myös ne lasketaan toistettaviksi tiedoiksi.)

## Äänen tiedot

Äänilähtö vaihtelee riippuen siitä, mihin liitimeen vahvistin/vastaanotin on liitetty, sekä laitteen asetuksista. (⇒ 32, “Digital Audio Output”)

- Lueteltujen kanavien määrä on lähtökanavien suurin mahdollinen määrä, kun liitetään vahvistimeen/virittimeen, joka on yhteensopiva vastaavan äänimuodon kanssa.

### HDMI OUT /DIGITAL AUDIO OUT (OPTICAL/COAXIAL)

	Liitin	“Digital Audio Output”	
		“Bitstream”	“PCM”
Lähetyskanava	HDMI OUT	Lähdöt käyttäen alkuperäistä ääntä <sup>3</sup>	BD-Video: 7.1-kanav. PCM <sup>3,4</sup> DVD-video: 5.1-kanav. PCM
	DIGITAL AUDIO OUT (OPTICAL/COAXIAL)	Dolby Digital/ DTS® Digital Surround™	Alasmiksattu 2-kanav. PCM

### Analoginen AUDIO OUT

Lähetyskanava	2ch AUDIO OUT	2-kanav.
	7.1ch AUDIO OUT	BD-video: 7.1-kanav. <sup>3,4</sup> DVD-video : 5.1-kanav.

<sup>3</sup> Kun kohta “BD-Video Secondary Audio” asetetaan asentoon “On”, ääni lähetetään muodossa Dolby Digital, DTS® Digital Surround™ tai 5.1-kanavainen PCM. Kuitenkin kun toistetaan BD-videota ilman toissijaista ääntä tai navigointiääniä, ääni lähetetään alkuperäisessä muodossa.

<sup>4</sup> Äänilähtö vahvistetaan 5.1-kanavaisesta tai 6.1-kanavaisesta 7.1-kanavaisesti riippuen DTS, Inc. tiedoista.

## Verkkosisältöjen toiston tukema muotoa

Kun tämä laite toimii verkkosisältöjen asiakkaana, seuraavat sisällöt ovat toistettavissa.

- Ei voida toistaa tiedostomuotoja, joita käytetty verkkosisältöjen palveliin\* ei tue.

\* DLNA-yhteensopiva palvelin ym.

### Video

Säiliö	Videon pakkaus	Äänen pakkaus	Esimerkki tiedostopäätteestä
MKV	H.264 HEVC	AAC PCM Vorbis FLAC	.mkv
AVCHD	H.264	Dolby Digital	.mts
MP4	H.264 HEVC	AAC	.mp4, .mov
PS	MPEG2	Dolby Digital Lineaarinen-PCM	.mpg, .mpeg
TS	MPEG2 H.264 HEVC	AAC Dolby Digital	.m2ts, .ts

### Valokuva

Muoto	Esimerkki tiedostopäätteestä
JPEG	.jpg

### Ääni

Äänen pakkaus	Esimerkki tiedostopäätteestä
MP3	.mp3
FLAC	.flac
WAV	.wav
AAC	.m4a, .adts
WMA	.wma
ALAC	.m4a
DSD	.dsf, .dff
AIFF	.aif, .aiff
Lineaarinen-PCM	—

- Palvelimesta riippuen muita kuin yllä kuvattuja sisältöjä ei voida toistaa.

## Kielikoodien luettelo

Kieli	Koodi	Kieli	Koodi	Kieli	Koodi
Abhasia:	6566	Joruba:	8979	Saksa:	6869
Afar:	6565	Kambodža:	7577	Samoa:	8377
Afrikaans:	6570	Kannada:	7578	Sanskriitti:	8365
Aimara:	6589	Kashmiri:	7583	Serbia:	8382
Albania:	8381	Katalaani:	6765	Serbokroatia:	8372
Amhara:	6577	Kazakki:	7575	Shona:	8378
Arabia:	6582	Kešua:	8185	Sindihi:	8368
Armenia:	7289	Kiina:	9072	Singaleesi:	8373
Assami:	6583	Kirgiisi:	7589	Skotlantingaeli:	7168
Azerbaidžani:	6590	Korea:	7579	Slovakin kieli:	8375
Bashkiri:	6665	Korsika:	6779	Slovenia:	8376
Baski:	6985	Kreikka:	6976	Somali:	8379
Bengali; bangla:	6678	Kroatia:	7282	Sunda:	8385
Bhutani:	6890	Kurdi:	7585	Suomi:	7073
Bihari:	6672	Lao:	7679	Swahili:	8387
Bretoni:	6682	Latina:	7665	Tadziki:	8471
Bulgaria:	6671	Latvia, lätti:	7686	Tagalog:	8476
Burma:	7789	Liettua:	7684	Tamil:	8465
Englanti:	6978	Lingala:	7678	Tanska:	6865
Espanja:	6983	Makedonia:	7775	Tataari:	8484
Esperanto:	6979	Malagassi:	7771	Telugu:	8469
Fääri:	7079	Malaiji:	7783	Thai:	8472
Fidži:	7074	Malajalam:	7776	Tigrinja:	8473
Friisi:	7089	Malta:	7784	Tiibet:	6679
Galicía:	7176	Maori:	7773	Tonga:	8479
Georgia:	7565	Marathi:	7782	Tsekki:	6783
Grönlanti:	7576	Moldova:	7779	Turkki:	8482
Guarani:	7178	Mongoli:	7778	Turkmeeni:	8475
Gudžarati:	7185	Nauru:	7865	Ukraina:	8575
Hausa:	7265	Nepali:	7869	Unkari:	7285
Heprea:	7387	Norja:	7879	Urdu:	8582
Hindi:	7273	Orija:	7982	Uzbekki:	8590
Hollanti:	7876	Pandžabi:	8065	Valkovenäjä:	6669
Indonesia:	7378	Pashtu, Pushto:	8083	Venäjä:	8285
Interlingua:	7365	Persia:	7065	Vietnam:	8673
Irlanti:	7165	Portugali:	8084	Viro:	6984
Islanti:	7383	Puola:	8076	Volapük:	8679
Italia:	7384	Ranska:	7082	Wales:	6789
Jaava:	7487	Retoromaani:	8277	Wolof:	8779
Japani:	7465	Romania:	8279	Xhosa:	8872
Jiddi:	7473	Ruotsi:	8386	Zulu:	9085

## Näytä kieliluettelo

Näyttö	Kieli	Näyttö	Kieli	Näyttö	Kieli
ENG	Englanti	JPN	Japani	ARA	Arabia
FRA	Ranska	CHI	Kiina	HIN	Hindi
DEU	Saksa	KOR	Korea	PER	Persia
ITA	Italia	MAL	Malaiji	IND	Indonesia
ESP	Espanja	VIE	Vietnam	MRI	Maori
NLD	Hollanti	THA	Thai	BUL	Bulgaria
SVE	Ruotsi	POL	Puola	RUM	Romania
NOR	Norja	CES	Tsekki	GRE	Kreikka
DAN	Tanska	SLK	Slovakin kieli	TUR	Turkki
POR	Portugali	HUN	Unkari	*	Muiden
RUS	Venäjä	FIN	Suomi		

# Käyttöoikeudet

“AVCHD”, “AVCHD 3D”, “AVCHD Progressive” ja “AVCHD 3D/ Progressive” ovat tavaramerkkejä, jotka omistaa Panasonic Holdings Corporation ja Sony Corporation.

Java on rekisteröity tavaramerkki, jonka omistaa Oracle ja/tai sen sidosryhmät.

Dolby, Dolby Audio, Dolby Vision ja kaksois-D-symboli ovat Dolby Laboratoriesin tavaramerkkejä.

DTS-patentteja varten katso <http://patents.dts.com>. Valmistettu yhtiön DTS, Inc. lisenssillä. DTS, symboli, DTS ja symboli yhdessä, DTS-HD ja DTS-HD-logo ovat rekisteröityjä tavaramerkkejä ja/tai tavaramerkkejä, jotka omistaa DTS, Inc. Yhdysvalloissa ja muissa maissa. © DTS, Inc. Kaikki oikeudet pidätetään.

THX ja THX-logo ovat tavaramerkkejä, jotka omistaa THX Ltd., rekisteröity Yhdysvalloissa ja muissa maissa.

The product with Hi-Res AUDIO logo is conformed to High-Resolution Audio standard defined by Japan Audio Society. This logo is used under license from Japan Audio Society.

Termit HDMI ja HDMI High-Definition Multimedia Interface ja HDMI-logo ovat HDMI Licensing Administrator, Inc.:n tavaramerkkejä tai rekisteröityjä tavaramerkkejä Yhdysvalloissa ja muissa maissa.

<AVC>

Tämän tuotteen AVC Patent Portfolio -käyttöoikeus antaa kuluttajalle oikeuden henkilökohtaiseen tai muuhun korvauksettomaan käyttöön (i) koodata videoita AVC-standardin (“AVC Video”) mukaisesti ja/tai (ii) dekodata AVC-videoita, jotka toinen kuluttaja on koodannut henkilökohtaisessa toiminnassa ja/ tai jotka on saatu sellaiselta videoiden toimittajalta, jolla on oikeus toimittaa AVC-videoita. Käyttöoikeutta ei myönnetä suoraan tai epäsuoraan mitään muuta käyttöä varten. Lisätietoja antaa MPEG LA, L.L.C.

Katso <http://www.mpegla.com>

<VC-1>

Tämän tuotteen VC-1-Patent Portfolio -käyttöoikeus antaa kuluttajalle oikeuden henkilökohtaiseen ja ei-kaupalliseen käyttöön (i) koodata videoita VC-1-standardin (“VC-1 Video”) mukaisesti ja/tai (ii) dekodata VC-1-videoita, jotka toinen kuluttaja on koodannut henkilökohtaisessa ja ei-kaupallisessa toiminnassa ja/tai jotka on saatu sellaiselta videoiden toimittajalta, jolla on oikeus toimittaa VC-1 -videoita. Käyttöoikeutta ei myönnetä suoraan tai epäsuoraan mitään muuta käyttöä varten. Lisätietoja antaa MPEG LA, L.L.C.

Katso <http://www.mpegla.com>

“DVD Logo” on tavaramerkki, jonka omistaa DVD Format/Logo Licensing Corporation.

“Wi-Fi®”, “Miracast®”, ja “Wi-Fi Direct®” ovat rekisteröityjä tavaramerkkejä, jotka omistaa Wi-Fi Alliance®. “Wi-Fi Protected Setup™” ja “WPA™” ovat tavaramerkkejä, jotka omistaa Wi-Fi Alliance®.

Windows on tavaramerkki tai rekisteröity tavaramerkki, jonka omistaa Microsoft Corporation Yhdysvalloissa ja muissa maissa.

Android on Google Inc:n tavaramerkki.

Adobe on tavaramerkki tai rekisteröity tavaramerkki, jonka omistaa Adobe Systems Incorporated Yhdysvalloissa ja/tai muissa maissa.

HDR10+™-logo on tavaramerkki, jonka omistaa HDR10+ Technologies, LLC.

Tekijänoikeudet 2004–2014 Verance Corporation. Cinavia™ on Verance Corporationin tavaramerkki. Suojattu yhdysvaltalaisella patentilla numero 7369677 ja Verance Corporationin lisenssin alaisilla kansainvälisillä jo myönnettyillä tai vireillä olevilla patenteilla. Kaikki oikeudet pidätetään.

Tähän tuotteen sisältyy seuraavat ohjelmistot:

- (1) ohjelmistot, jotka on kehittänyt Panasonic Entertainment & Communication Co., Ltd. tai jotka on kehitetty kyseiselle yhtiölle.
  - (2) ohjelmistot, jotka kuuluvat kolmannelle osapuolelle ja joiden käyttöoikeudet Panasonic Entertainment & Communication Co., Ltd. omistaa.
  - (3) ohjelmiston käyttöoikeudet myönnetään sopimuksella GNU General Public License, Version 2.0 (GPL V2.0).
  - (4) ohjelmiston käyttöoikeudet myönnetään sopimuksella GNU LESSER General Public License, Version 2.1 (a) (LGPL V2.1) ja/ tai,
  - (5) muut avoimen lähdekoodin ohjelmistot kuin käyttöoikeuksilla GPL V2.0 ja/tai LGPL V2.1 toimitetut ohjelmistot.
- Kohtiin (3) – (5) kuuluvia ohjelmistoja jaetaan siinä toivossa, että siitä on hyöttyä, mutta ILMAN MITÄÄN TAKUUTA, jopa ilman hiljaista takuuta MYYNTIKELPOISUUDESTA tai SOVELTUVUUDESTA TIETTYYN TARKOITUKSEEN. Katso liittyvät tarkemmat ehdot ja edellytykset, jotka näytetään valikossa Player Settings.

Ainakin kolme (3) vuotta tämän tuotteen toimituksesta Panasonic antaa kolmannelle osapuolelle, joka ottaa yhteyttä alla oleviin yhteystietoihin, täydellisen koneellisesti luettavan kopion lähdekoodista, joka toimitetaan käyttöoikeuksilla GPL V2.0, LGPL V2.1 tai muilla vastaavan velvoitteen sisältävillä käyttöoikeuksilla sekä vastaavan tekijänoikeusilmoituksen, veloitetaan korkeintaan lähdekoodin fyysisen jakelun suorittamisesta aiheutuvat kustannukset.

Yhteystiedot: [oss-cd-request@gg.jp.panasonic.com](mailto:oss-cd-request@gg.jp.panasonic.com)

Lähdekoodi ja tekijänoikeusilmoitus ovat saatavilla ilmaiseksi myös alla olevalla verkkosivustoltamme. <https://panasonic.net/cns/oss/>

## (1) MS/WMA

Tämä tuote on suojattu tietyillä immateriaalioikeuksilla, jotka omistaa Microsoft Corporation ja kolmannet osapuolet.

Kyseisen tekniikan käyttö tai jakelu tämän tuotteen ulkopuolelle on kielletty ilman erillistä käyttöoikeutta, jonka on antanut Microsoft tai valtuutettu Microsoftin tytäryhtiö ja kolmannet osapuolet.

## (2) MS/PlayReady/Lopputuotteen merkintä

Tämä tuote sisältää tekniikkaa, joka on tiettyjen Microsoftin immateriaalioikeuksien alaisista. Kyseisen tekniikan käyttö tai jakelu tämän tuotteen ulkopuolelle on kielletty ilman asianmukaista käyttöoikeutta(-oikeuksia) Microsoftilta.

## (3) MS/PlayReady/Huomautukset loppukäyttäjälle

Sisältöjen omistajat hyödyntävät Microsoft PlayReady™ -sisällönkäyttötekniikkaa suojatakseen immateriaalioimaisuuttaan, mukaan lukien tekijänoikeuksien suojattu sisältö. Tämä laite hyödyntää PlayReady-tekniikkaa PlayReady-suojatun sisällön ja/tai WMDRM-suojatun sisällön käyttämiseksi. Jos laite ei toteuta sisällön käytön rajoituksia kunnolla, sisällön omistajat voivat vaatia Microsoftia peruuttamaan laitteen ominaisuuden käyttäen PlayReady-suojattua sisältöä. Peruuttaminen ei vaikuta suojaamattomaan sisältöön tai sisältöön, joka on suojattu muilla sisällönkäyttötekniikoilla. Sisällönomistajat voivat vaatia, että päivität PlayReady-tekniikan heidän sisältöjen käyttämistä varten. Jos kieltäydyt päivityksestä, et mahdollisesti voi käyttää sisältöjä, jotka edellyttävät päivitystä.

## (4) Vorbis, FLAC, WPA Supplicant

Näytetään ohjelmiston käyttöoikeudet, kun valitaan “Software Licence” asetusvalikossa. (⇒ 36)



CAUTION - VISIBLE AND INVISIBLE LASER RADIATION WHEN OPEN, DO NOT STARE INTO BEAM. FDA 21CFRCLASS II (Ia)

CAUTION - CLASS 2 VISIBLE AND INVISIBLE LASER RADIATION WHEN OPEN, DO NOT STARE INTO THE BEAM. IEC60825-1:CLASS 2

ATTENTION - RAYONNEMENT LASER VISIBLE ET INVISIBLE, CLASSE 2, EN CAS D'OUVERTURE, NE PAS REGARDER DANS LE FAISCEAU.

FORSIGTIG - SYNLIG OG USYNLIG LASERSTRÅLING KLASSE 2, NÅR LÅGET ER ÅBENT, UNDGÅ AT SE LIGE IND I STRÅLEN.

VARO - AVATTAESSA OLET ALTTIINA LUOKAN 2 NÄKYVÄÄ JA NÄKYMÄTÖNTÄ LASERSÄTEILYÄ. ÄLÄ TUJOTA SÄTEESEEN.

VARNING - KLASS 2 SYNLIG OCH OSYNLIG LASERSTRÅLNING NÅR DENNA DEL ÄR ÖPPNAD, STIRRA EJ IN I STRÅLEN.

VORSICHT - SICHTBARE UND UNSICHTBARE LASERSTRAHLUNG KLASSE 2, WENN ABDECKUNG GEÖFFNET, NICHT IN DEN STRAHL BLICKEN.

(Tuotteen sisällä)

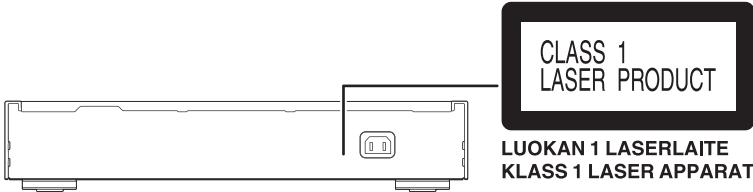

Valmistaja:  
Panasonic Entertainment & Communication Co., Ltd.  
1-10-12 Yagumo-higashi-machi, Moriguchi-kaupunki, Osaka 570-0021, Japani  
Valtuutettu edustaja EU:ssa:  
Panasonic Marketing Europe GmbH  
Panasonic Testing Centre  
Winsbergring 15, 22525 Hampuri, Saksa



Panasonic Entertainment & Communication Co., Ltd.  
Web Site: <https://www.panasonic.com>

