

Panasonic®

Instrucciones de funcionamiento Reproductor de Blu-ray Disc™

Modelo N. **DP-UB820**

ULTRAHD™
Blu-ray

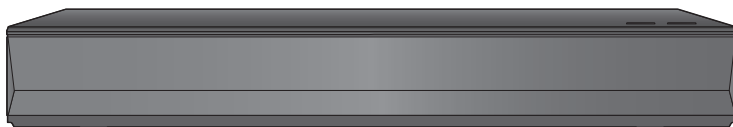

Actualización del firmware

Panasonic está constantemente mejorando el firmware de la unidad para asegurar que nuestros clientes disfruten de la última tecnología.

Panasonic recomienda actualizar su firmware en cuanto se lo notifique. Para obtener más información, consulte "Actualización del firmware" (⇒ 18) o <https://panasonic.jp/support/global/cs/> (Este sitio está en inglés solamente.)

Gracias por haber adquirido este producto.

Lea cuidadosamente estas instrucciones antes de usar este producto, y guarde este manual para usarlo en el futuro.

Precauciones

AVISO

Unidad

Para reducir el riesgo de incendio, descarga eléctrica o daño del producto,

- No exponga esta unidad a la lluvia, humedad, goteo ni salpicaduras.
- No coloque objetos llenos con líquidos, como floreros, sobre esta unidad.
- Use los accesorios recomendados.
- No saque las cubiertas.
- No repare esta unidad usted mismo. Consulte al personal de servicio calificado para la reparación.
- No permita que objetos de metal caigan dentro de esta unidad.
- No ponga objetos pesados en esta unidad.

Cable de alimentación de CA

Para reducir el riesgo de incendio, descarga eléctrica o daño del producto,

- Asegúrese de que el voltaje de alimentación corresponda al voltaje impreso en esta unidad.
- Inserte por completo el enchufe del cable de alimentación en la toma de CA.
- No tire, doble o coloque elementos pesados sobre el cable de alimentación.
- No manipule el enchufe con las manos mojadas.
- Agarre el cuerpo del enchufe del cable de alimentación al desconectar el enchufe.
- No use un enchufe del cable de alimentación o toma de CA dañado.

El enchufe de conexión a la red eléctrica es el dispositivo de desconexión.

Instale esta unidad de forma que el enchufe de conexión a la red eléctrica pueda desenchufarse de la toma de forma inmediata.

PRECAUCIÓN

Unidad

- Esta unidad utiliza un láser. El usar los controles, hacer los reglajes o los pasos requeridos en forma diversa de la aquí expuesta puede redundar en exposición peligrosa a la radiación.
- No coloque objetos con llama descubierta, una vela por ejemplo, encima de la unidad.
- Esta unidad puede tener interferencias de radio causadas por teléfonos móviles durante su utilización. Si tales interferencias resultan evidentes, aumente la separación entre la unidad y el teléfono móvil.
- Esta unidad ha sido diseñada para ser utilizada en climas moderados.
- Algunas partes de este aparato pueden calentarse durante el uso. Cuando mueva o limpie la unidad, desconecte el cable de alimentación de CA y espere durante 3 minutos o más.

Ubicación

Coloque esta unidad sobre una superficie pareja.

Para reducir el riesgo de incendio, descarga eléctrica o daño del producto,

- Para mantener bien ventilada esta unidad, no la instale ni ponga en un estante de libros, mueble empotrado u otro espacio de dimensiones reducidas.
- No obstruya las aberturas de ventilación de la unidad con periódicos, manteles, cortinas u objetos similares.
- No coloque la unidad en amplificadores o equipos que pueden calentarse. El calor puede dañar la unidad.
- No exponga esta unidad a la luz solar directa, altas temperaturas, mucha humedad y vibración excesiva.

Baterías

La mala manipulación de las baterías puede causar una pérdida de electrolito y puede causar un incendio.

- Existe un daño de explosión si la batería no se reemplaza correctamente. Reemplace sólo con el tipo recomendado por el fabricante.
- Al desechar las baterías, comuníquese con sus autoridades locales o distribuidores y pregunte por el método de eliminación correcto.
- No mezcle baterías usadas y nuevas o diferentes tipos de baterías al mismo tiempo.
- No caliente ni exponga las pilas a las llamas.
- No deje la(s) batería(s) en un automóvil expuesto a la luz solar directa por un período prolongado de tiempo con las puertas y ventanas cerradas.
- No las desarme ni coloque en cortocircuito.
- No intente recargar baterías alcalinas o de manganeso.
- No utilice baterías si se ha pelado la cubierta.

Retire las baterías si piensa no usar el mando a distancia durante un período largo de tiempo. Almacene en lugares oscuros y frescos.

Restricción en el uso del contenido copiado no autorizado

Esta unidad adopta la siguiente tecnología de protección de derechos de autor.

Notificación Cinavia

Este producto utiliza la tecnología Cinavia para limitar el uso de copias no autorizadas de algunas películas y vídeos producidos comercialmente así como sus bandas sonoras. Cuando se detecta el uso prohibido de una copia no autorizada, se emite un mensaje y la reproducción o copia queda interrumpida.

Podrá encontrar más información sobre la tecnología Cinavia en el Centro de información al consumidor en línea de Cinavia en <http://www.cinavia.com>. Para solicitar más información sobre Cinavia por correo, envíe una tarjeta postal con su dirección de correo a: Cinavia Consumer Information Center, P.O. Box 86851, San Diego, California, EE.UU., 92138.

Para eliminar o transferir esta unidad

Esta unidad puede guardar información de la configuración del usuario. Si decide deshacerse de esta unidad ya sea eliminándola o transfiriéndola, siga los procedimientos para restituir todas las configuraciones a los ajustes de fábrica para así borrar la configuración del usuario. (⇒ 36, "Para volver a los ajustes de fábrica.")

- Se puede grabar el historial de funcionamiento en la memoria de esta unidad.

Eliminación de Aparatos Viejos y de Pilas y Baterías Solamente para la Unión Europea y países con sistemas de reciclado.



Estos símbolos en los productos, su embalaje o en los documentos que los acompañen significan que los productos eléctricos y electrónicos y pilas y baterías usadas no deben mezclarse con los residuos domésticos.

Para el adecuado tratamiento, recuperación y reciclaje de los productos viejos y pilas y baterías usadas llévelos a los puntos de recogida de acuerdo con su legislación nacional. En España, los usuarios están obligados a entregar las pilas en los correspondientes puntos de recogida. En cualquier caso, la entrega por los usuarios será sin coste alguno para éstos. El coste de la gestión medioambiental de los residuos de pilas, acumuladores y baterías está incluido en el precio de venta.

Si los elimina correctamente ayudará a preservar valiosos recursos y evitará potenciales efectos negativos sobre la salud de las personas y sobre el medio ambiente.

Para más información sobre la recogida u reciclaje, por favor contacte con su ayuntamiento. Puede haber sanciones por una incorrecta eliminación de este residuo, de acuerdo con la legislación nacional.



(Nota para el símbolo de pilas y baterías (símbolo debajo):

Este símbolo puede usarse en combinación con el símbolo químico. En este caso, cumple con los requisitos de la Directiva del producto químico indicado.

Conexión LAN inalámbrica

Se deben tener en cuenta las siguientes limitaciones con respecto al uso de esta unidad. Debe ser consciente de estas limitaciones antes de utilizar esta unidad. Panasonic no se hará responsable de ningún daño incidental que pueda ocasionarse por el incumplimiento de estas limitaciones. Tampoco será responsable de cualquier condición de uso y desuso de esta unidad.

- **Se puede interceptar y controlar la información transmitida y recibida a través de ondas radioeléctricas.**
- **Esta unidad contiene componentes electrónicos delicados. Utilice esta unidad de la manera en que se debe y siga las siguientes instrucciones:**

- No exponga esta unidad a altas temperaturas o la luz directa del sol.
- No doble esta unidad ni la exponga a impactos fuertes.
- Mantenga esta unidad lejos de lugares con humedad.
- No desarme ni modifique esta unidad de ninguna manera.

Declaración de Conformidad (DoC)

Por la presente, "Panasonic Corporation" declara que este producto es de conformidad con los requisitos sustanciales y con las disposiciones pertinentes de la Directiva 2014/53/UE. Los usuarios pueden descargar una copia de la declaración de conformidad original (DoC) de los productos RE del servidor DoC:

<http://www.ptc.panasonic.eu>

Contacto con el representante autorizado:
Panasonic Marketing Europe GmbH, Panasonic Testing Centre, Winsbergring 15, 22525 Hamburg, Alemania

La banda de 5,15 - 5,35 GHz se restringe a operaciones en interiores únicamente en los siguientes países.

AT	BE	BG	CZ	DK	EE	FR	DE	IS	IE	IT
EL	ES	CY	LV	LI	LT	LU	HU	MT	NL	NO
PL	PT	RO	SI	SK	TR	FI	SE	CH	UK(NI)	HR

Tipo de red inalámbrica	Banda de frecuencia	Potencia máxima (dBm p.i.r.e)
WLAN	2412-2472 MHz	20 dBm
	5180-5320 MHz	23 dBm
	5500-5700 MHz	23 dBm

Contenidos

Precauciones	2
------------------------	---

Inicio

Accesorios	5
Cuidado de la unidad y de los medios	5
Medios reproducibles	6
Guía de referencia de control.	8
Conexión a un TV	10
Conexión a un amplificador/receptor	11
Conexión a una red	16
Ajustes	17

Reproducción

Menú INICIO	19
Reproducción	19
Función de red doméstica	23
VIERA Link	25
Menú de opción	26

Referencia

Menú de configuración	29
Guía para la solución de problemas	36
Especificaciones	42
Licencias	45

Para ver un disco Blu-ray en resolución Ultra HD con Rango dinámico alto (HDR)

Si le aparece un mensaje sobre un problema de compatibilidad con el Rango dinámico alto (HDR) durante la reproducción de un disco Blu-ray en resolución Ultra HD, compruebe la configuración de su televisor de la siguiente forma.

Un ejemplo del mensaje que puede mostrarse:
"This player is not connected to a High Dynamic Range (HDR) compatible TV."

- 1) Cuando use un TV Panasonic compatible con 4K/ High Dynamic Range (HDR) lanzado en 2015 o después, habilite el ajuste HDR del TV. (Puede que este ajuste no esté disponible dependiendo del TV. Consulte las instrucciones de funcionamiento del TV para obtener más detalles.)
- 2) Si utiliza una televisión que no sea de Panasonic, compatible con resolución 4K e imágenes de alto rango dinámico (HDR), diríjase a las instrucciones de uso de la televisión.
- 3) Cuando reproduzca un disco con imágenes de alto rango dinámico (HDR) en una televisión sin capacidad de imagen de alto rango dinámico (HDR), el disco puede volver a reproducirse (en calidad no-HDR) incluso si aparece el mensaje.

Accesorios

Verificar los accesorios suministrados antes de utilizar esta unidad.

- 1 **Mando a distancia**
(N2QAYB001309)
- 2 **Baterías para el mando a distancia**
- 1 **Cable de alimentación de CA**



- Los números de productos que se suministran en estas instrucciones de funcionamiento son correctos a partir de marzo de 2026. Pueden estar sujetos a cambios.
- No utilice el cable de alimentación de CA con otros equipos.

■ Uso del mando a distancia

Introduzca las baterías de modo que los polos (+ y -) coincidan con los del mando a distancia.

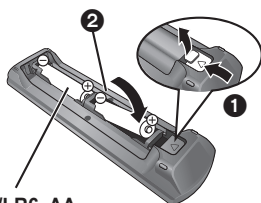

R6/LR6, AA
(Baterías alcalinas o de manganeso)

Dirija hacia el sensor del mando a distancia de esta unidad. (⇒ 9)

Cuidado de la unidad y de los medios

■ Para limpiar esta unidad, pase por ella un paño blando y seco

- Nunca emplee alcohol, disolventes de pintura o benceno para limpiar esta unidad.
- Antes de usar un paño tratado químicamente, lea atentamente las instrucciones que vienen con el paño.

■ La lente de esta unidad

Use el limpiador de lentes (no suministrado) para limpiar la lente de la unidad.

■ Limpieza de discos

SÍ

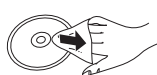

NO









Limpiar con un paño húmedo y a continuación con uno seco.

■ Precauciones para manipular el disco

- Coja los discos por los bordes para evitar arañazos inesperados o huellas en el disco.
- No coloque etiquetas o pegatinas en los discos.
- No utilice limpiadores de discos de bencina, diluyente, líquidos para impedir la electricidad estática o cualquier otro disolvente.
- No use los siguientes discos:
 - Discos con restos de adhesivo de pegatinas o etiquetas quitadas (discos de alquiler etc.).
 - Discos que estén combados o presenten grietas.
 - Discos con forma irregular, como formas de corazón.

Medios reproducibles

Dispositivo	Marcas de medios	Tipos de dispositivo	Formato de contenidos
BD		Ultra HD Blu-ray*1*2	Vídeo
		BD-Vídeo	Vídeo
		BD-RE BD-RE DL	Vídeo, JPEG, MPO
		BD-R BD-R DL	Vídeo, MKV, JPEG, MPO
DVD		DVD-Vídeo	Vídeo
		DVD-R	Vídeo, AVCHD, MKV, JPEG, MPO, AAC, AIFF, ALAC, DSD (DFF, DSF), FLAC, MP3, WAV, WMA
		DVD-R DL	
		DVD-RW	Vídeo, AVCHD
	—	+R/+RW/+R DL	
CD		CD de música	Música [CD-DA]
	—	CD-R CD-RW	MKV, JPEG, MPO, AAC, AIFF, ALAC, FLAC, MP3, Música [CD-DA], WAV, WMA
USB	—	Dispositivo USB (hasta 4 TB)	AVCHD, AVCHD 3D, MKV, MP4, MPEG2, JPEG, MPO, AAC, AIFF, ALAC, DSD (DFF, DSF), FLAC, MP3, WAV, WMA

● Consulte la página 7 y 42 para obtener más información sobre los tipos de contenido que se pueden reproducir.

*1 Consultar "Disfrutar Ultra HD Blu-ray" (⇒ 21)

*2 A menos que se indique lo contrario, el contenido de vídeo BD incluye contenido Ultra HD Blu-ray en estas instrucciones de funcionamiento.

■ Discos que no se pueden reproducir

Cualquier otro disco que no sea compatible específicamente o que no haya sido descrito previamente.

- DVD-RAM
- SACD
- CD de fotos
- DVD de audio
- Vídeo CD y SVCD
- HD DVD

■ Información sobre la gestión de regiones

El dispositivo puede reproducir discos Vídeo BD/Vídeo DVD de los siguientes códigos regionales, que incluyen "ALL":

Ejemplo: BD-Vídeo DVD-Vídeo



■ Finalizado

Los DVD-R/RW/R DL, +R/+RW/+R DL y CD-R/RW grabados con una grabadora deben ser finalizados por la grabadora para que se puedan reproducir en esta unidad. Consulte las instrucciones del funcionamiento de su grabadora.

■ BD-Vídeo

Esta unidad es compatible con el audio de alta de velocidad de transmisión de bits (Dolby® Digital Plus, Dolby® TrueHD, DTS-HD High Resolution Audio™ y DTS-HD Master Audio™) adoptado en vídeo BD.

■ 3D

Los vídeos 3D y fotografías 3D se pueden reproducir cuando esta unidad está conectada a un TV compatible con 3D usando un cable HDMI de alta velocidad.

■ CD de música

No pueden garantizarse el funcionamiento y la calidad del sonido de los CDs que no cumplan con las especificaciones CD-DA (CDs de control de la copia, etc.).

■ Dispositivo USB

- Conecte un dispositivo USB mientras se muestra la pantalla de inicio.
- Esta unidad no garantiza la conexión con todos los dispositivos USB.
- Esta unidad no es compatible con los dispositivos de carga USB.
- Los sistemas de archivos FAT12, FAT16, FAT32 y NTFS son compatibles.
- El puerto USB ubicado en la parte delantera del aparato es compatible con USB 2.0 de alta velocidad y el puerto USB de la parte trasera del aparato es compatible con USB 3.0 con súper velocidad.
- El puerto USB ubicado en la parte trasera del aparato es compatible con una HDD formateada en FAT32 y NTFS. Si no se reconoce la HDD, puede que esta no reciba alimentación. Conecte la alimentación procedente de una fuente externa.
- No es posible usar dos dispositivos USB a la vez. (⇒ 37)
- Para reproducir vídeos 4K almacenados en un dispositivo USB, utilice el puerto USB 3.0 ubicado en la parte trasera del aparato y un dispositivo USB en conformidad con USB 3.0.

■ BD-RE, BD-R

Puede que este aparato no reproduzca correctamente la parte del audio de vídeos grabados en un disco en múltiples idiomas con una grabadora Blu-ray.



- Existe la posibilidad de que no se puedan reproducir los medios mencionados en algunos casos debido al tipo de medio, las condiciones de grabación, el método de grabación y a la forma en que se crearon los archivos.
- Los fabricantes del disco pueden controlar el modo de reproducción de los mismos. Por tanto, puede que no pueda controlar siempre su reproducción tal y como se describe en estas instrucciones de funcionamiento. Lea detenidamente las instrucciones del disco.

Guía de referencia de control

■ Mando a distancia

Cuando otros dispositivos Panasonic respondan al mando a distancia del aparato, cambie el código de mando a distancia. (⇒ 35)

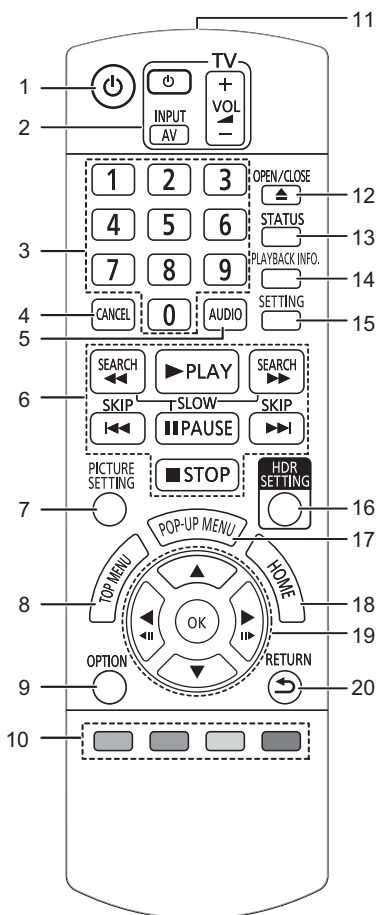

- 1 Apague y vuelva a encender la unidad
- 2 Botones de funcionamiento del televisor
Puede operar el Panasonic TV usando el control remoto de la unidad. Es posible que algunos botones no funcionen dependiendo del TV.
- 3 Seleccionar los números de títulos, etc./Introduzca números
- 4 Cancelar
- 5 Cambia el sonido (⇒ 20)
- 6 Botones de control de reproducción básicos (⇒ 19)
- 7 Muestra "Ajustes de Imagen" (⇒ 27)
- 8 Mostrar menú superior (⇒ 20)
- 9 Mostrar el menú Opción (⇒ 26)
- 10 Botones de color (rojo, verde, amarillo, azul)
Se usan para varios fines según la pantalla
- 11 Transmitir la señal del mando a distancia
- 12 Abrir o cerrar la bandeja portadiscos (⇒ 9)
- 13 Mostrar estado de mensajes (⇒ 20)
- 14 Muestra "Ventana Info. Reproducción" (⇒ 20)
- 15 Mostrar el menú de instalación (⇒ 29)
- 16 Muestra "Ajuste HDR" (⇒ 20)
- 17 Mostrar menú emergente (⇒ 20)
- 18 Muestre el menú INICIO (⇒ 19)
- 19 [▲, ▼, ◀, ▶]: Mueva la parte resaltada para seleccionar
[OK]: Confirme la selección
(◀|||)(|||▶): Cuadro por cuadro (⇒ 20)
- 20 Volver a pantalla anterior

■ Frontal

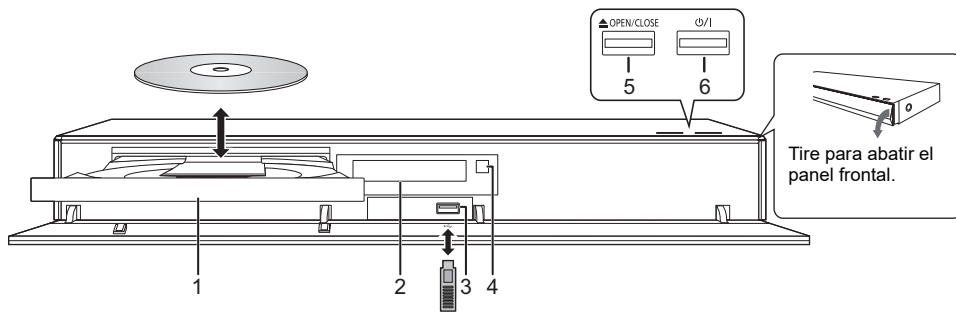

- | | |
|---|--|
| <p>1 Bandeja portadiscos</p> <p>2 Pantalla</p> <p>3 Puerto USB (== CC 5 V 500 mA)
Este puerto es compatible con dispositivos USB 2.0 de alta velocidad.</p> <p>4 Sensor de señal del mando a distancia
Distancia: dentro de aprox. 7 m
Ángulo: Aprox. 20° arriba y abajo, 30° izquierda y derecha</p> | <p>5 Abrir o cerrar la bandeja portadiscos</p> <p>6 Interruptor de alimentación en espera/conectada (⏻/⏻) (⇒ 17)
Púlselo para cambiar la unidad de modo conectado a modo en espera o viceversa. En modo en espera, la unidad sigue consumiendo una pequeña cantidad de energía.</p> |
|---|--|

PRECAUCIÓN

No coloque objetos delante de la unidad. La bandeja portadiscos puede colisionar con dichos objetos al abrirse, y puede provocar daños.



- Al insertar un elemento multimedia, compruebe que está orientado hacia el lado correcto, que es el lado derecho hacia arriba.
- Si conecta un producto Panasonic con un cable de conexión USB, se podrá visualizar la pantalla de configuración en el equipo conectado. Para obtener más detalles, consulte las instrucciones de funcionamiento del equipo conectado.

■ Trasera

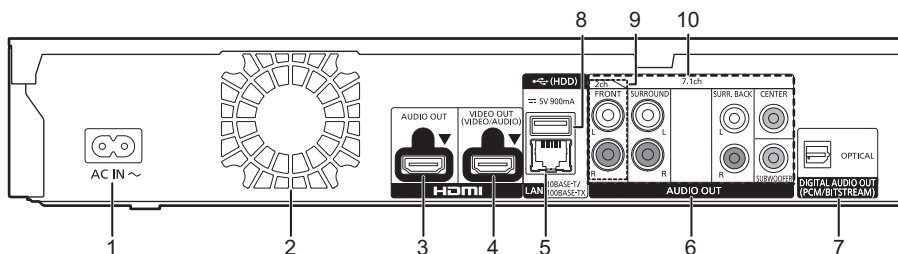

- | | |
|---|---|
| <p>1 Terminal de entrada de CA (∼) (⇒ 10)</p> <p>2 Ventilador de refrigeración</p> <p>3 Terminal HDMI AUDIO OUT (⇒ 11)</p> <p>4 Terminal HDMI VIDEO OUT (⇒ 10)</p> <p>5 Puerto LAN (⇒ 16)</p> | <p>6 Terminales AUDIO OUT analógicos (⇒ 12)</p> <p>7 Terminal DIGITAL AUDIO OUT (Terminal OPTICAL) (⇒ 12)</p> <p>8 Puerto USB (HDD) (== CC 5 V 900 mA)
Este puerto es compatible con USB 3.0 Super-Speed</p> <p>9 Terminales 2ch AUDIO OUT (⇒ 12)</p> <p>10 Terminales 7.1ch AUDIO OUT (⇒ 12)</p> |
|---|---|

Equipo de Clase II (La construcción del producto es de doble aislamiento.)

Conexión a un TV

Las imágenes 4K se pueden reproducir cuando este aparato está conectado a un TV compatible con 4K.

- Antes de realizar cualquier conexión, desconecte todos los aparatos de la CA.
(Conecte el cable de alimentación de CA luego de realizar todas las conexiones.)
- Use los cables HDMI de alta velocidad. No se pueden utilizar los cables que no cumplan con la HDMI.
- Este aparato consume una pequeña cantidad de corriente alterna (⇒ 42) incluso cuando se apaga en el modo de ahorro de energía. Con el fin de ahorrar energía, se debe desconectar el aparato si no se utiliza durante un período prolongado de tiempo.

■ Disfrutar de la salida 4K

- Para disfrutar de imágenes en 4K (50p/60p), necesita un cable HDMI que soporte 18 Gbps.
Para salidas de señal de 1080p o 24p (4K), utilice cables HDMI de 5,0 metros o más cortos.
Se recomienda utilizar el cable HDMI de Panasonic.
- Si conecta este aparato a un TV compatible con 4K y ejecuta "Ajuste rápido", 4K (50p/60p) se seleccionará automáticamente. (⇒ 17, 34)
- Para ver contenido Ultra HD Blu-ray en formato 4K/HDR, conéctelo al terminal HDMI de un dispositivo compatible con HDCP2.2, 4K (50p/60p) 4:4:4, y señales HDR que cumpla con los estándares Ultra HD Blu-ray.

Disfrutar de vídeo y audio con un TV compatible con 4K

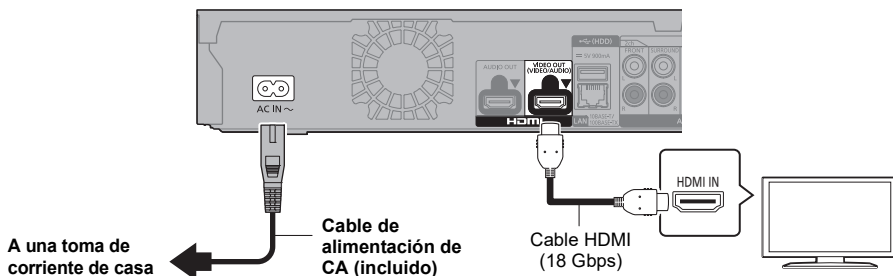

Ajuste

Ajuste los siguientes elementos en el menú de configuración (⇒ 29):

- Ajuste "Modo Salida HDMI(VÍDEO)" a "Automático (Sólo Vídeo / Vídeo+Audio)". (⇒ 29)
- Ajuste "Modo Salida HDMI(AUDIO)" a "Sólo Audio". (⇒ 29)

Conexión a un amplificador/receptor

Disfrutar de vídeo con un TV compatible con 4K y de audio con un amplificador

Puede disfrutar de sonido más nítido usando el terminal HDMI AUDIO OUT.
(Se emite sonido en alta resolución.)

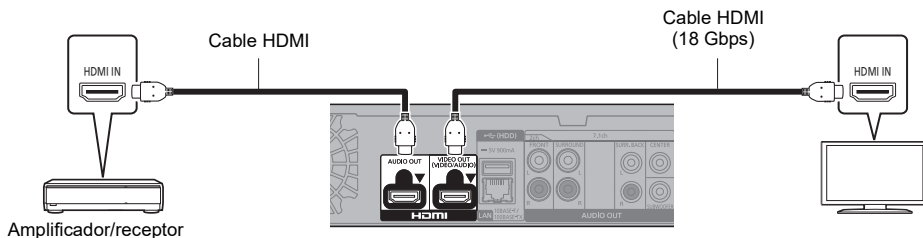

Ajuste

Ajuste los siguientes elementos en el menú de configuración (⇒ 29):

- Ajuste "Modo Salida HDMI(VIDEO)" a "Automático (Sólo Vídeo / Vídeo+Audio)". (⇒ 29)
- Ajuste "Modo Salida HDMI(AUDIO)" a "Sólo Audio". (⇒ 29)
- Para disfrutar de audio con un TV
Ajuste "Modo Salida HDMI(VIDEO)" a "Vídeo+Audio". (⇒ 29)



- El terminal HDMI AUDIO OUT no es compatible con la salida 4K y el VIERA Link (⇒ 25).

Disfrutar de vídeo con un TV compatible con 4K y de audio con un amplificador compatible con 4K

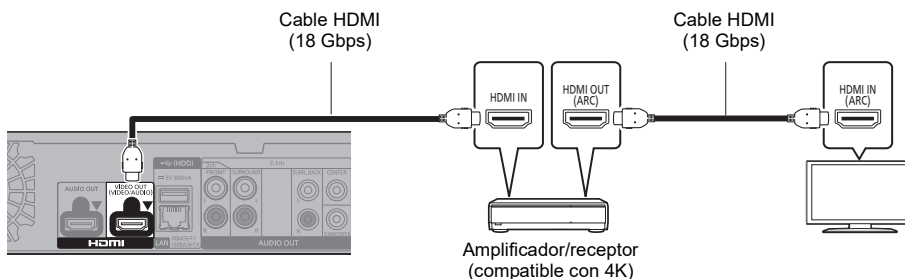

Ajuste

Ajuste los siguientes elementos en el menú de configuración (⇒ 29):

- Ajuste "Modo Salida HDMI(VIDEO)" a "Automático (Sólo Vídeo / Vídeo+Audio)". (⇒ 29)
- Ajuste "Modo Salida HDMI(AUDIO)" a "Sólo Audio". (⇒ 29)



- Acerca de ARC:

Al usar el televisor o el amplificador/receptor que no tiene la indicación "(ARC)" (no compatible con ARC) en el terminal HDMI, el amplificador/receptor y el televisor también deben estar conectados con un cable óptico digital o cable coaxial para escuchar el sonido del televisor a través del amplificador/receptor.

Disfrutar de audio con un amplificador conectado al terminal OPTICAL/2ch AUDIO OUT/7.1ch AUDIO OUT

Ajuste

Ajuste los siguientes elementos en el menú de configuración (⇒ 29):

- Ajuste “Modo Salida HDMI(VIDEO)” a “Automático (Sólo Video / Video+Audio)”. (⇒ 29)
- Ajuste “Modo Salida HDMI(AUDIO)” a “Sólo Audio”. (⇒ 29)
- Para disfrutar de audio con un amplificador conectado al terminal OPTICAL:
Ajuste “Salida audio” a “Off” en “Ajustes avanzados”. (⇒ 30)
- Para disfrutar de audio con un amplificador conectado a los terminales 7.1ch AUDIO OUT:
Ajuste “Salida de audio analógica” a “canal 7.1”. (⇒ 32)
- Para disfrutar de audio con un amplificador conectado a los terminales 2ch AUDIO OUT:
Ajuste “Salida de audio analógica” a “canal 2 (mezcla)”. (⇒ 32)

OPTICAL (DIGITAL AUDIO OUT)

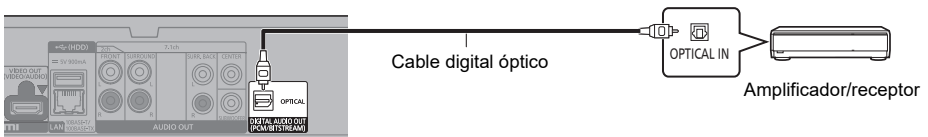

2ch AUDIO OUT (AUDIO OUT analógico)

Conecte los terminales del mismo color.
(No se emite audio desde el terminal HDMI OUT.)

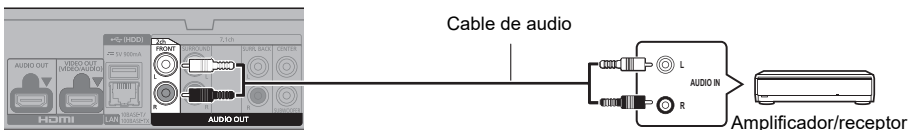

7.1ch AUDIO OUT (AUDIO OUT analógico)

Ajuste la presencia y el tamaño del altavoz en función del entorno. (⇒ 32)
(No se emite audio desde el terminal HDMI OUT.)

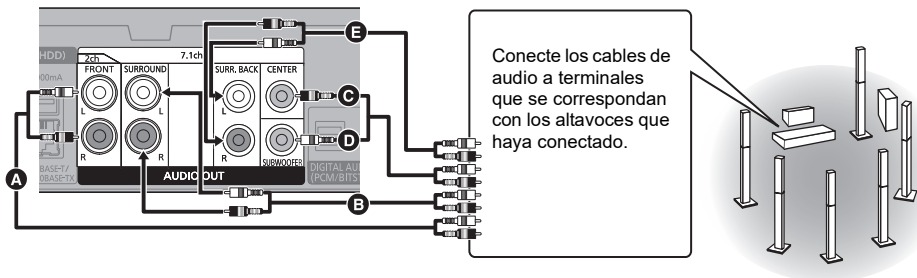

Conexiones de cables

- A** Altavoz delantero (L/R)
- B** Altavoz envolvente (L/R)
- C** Altavoz central
- D** Altavoz de graves
- E** Altavoz trasero de sonido envolvente (L/R)
(Solo para 7.1ch AUDIO OUT)

Conexión de un amplificador a un TV compatible con 4K

Las imágenes 3D o 4K se pueden reproducir cuando este aparato está conectado a un TV compatible con 3D o 4K.

- Este aparato únicamente soporta un máximo de 5.1 canales.
- Para conectar un TV y un amplificador con un cable HDMI, los terminales de conexión tanto del TV como del amplificador deben ser compatibles con ARC. (⇒ 11, "Acerca de ARC")

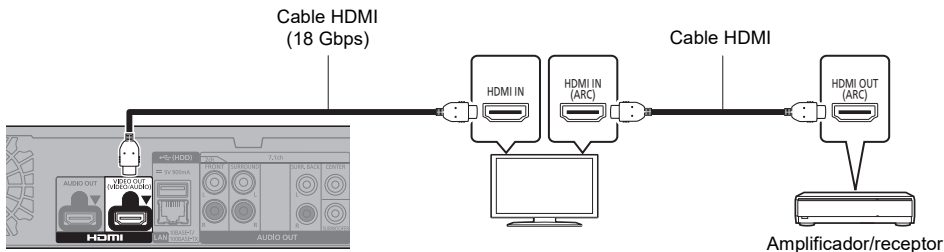

Ajuste

Ajuste los siguientes elementos en el menú de configuración (⇒ 29):

- Ajuste "Modo Salida HDMI(VIDEO)" a "Automático (Sólo Vídeo / Vídeo+Audio)". (⇒ 29)
- Ajuste "Modo Salida HDMI(AUDIO)" a "Sólo Audio". (⇒ 29)

Disfrutar de vídeo con un TV compatible con 4K en combinación con un amplificador conectado al terminal HDMI AUDIO OUT y otro amplificador conectado al terminal OPTICAL/2ch AUDIO OUT/7.1ch AUDIO OUT

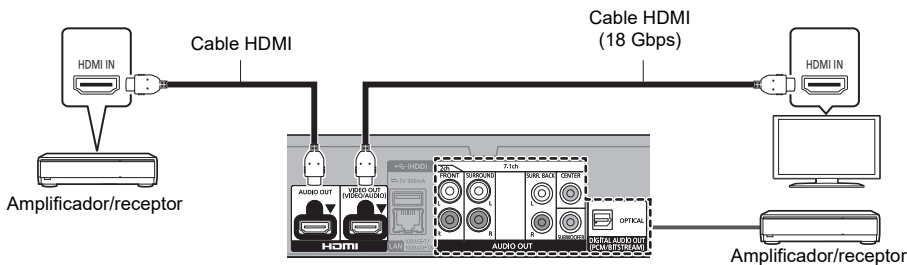

Ajuste

Ajuste los siguientes elementos en el menú de configuración (⇒ 29):

- Ajuste "Modo Salida HDMI(VIDEO)" a "Automático (Sólo Vídeo / Vídeo+Audio)". (⇒ 29)
- Ajuste "Modo Salida HDMI(AUDIO)" a "Sólo Audio". (⇒ 29)
- Para disfrutar de audio con un amplificador conectado al terminal OPTICAL:
Ajuste "Salida audio" a "Off" en "Ajustes avanzados". (⇒ 30)
- Para disfrutar de audio con un amplificador conectado a los terminales 7.1ch AUDIO OUT:
Ajuste "Salida de audio analógica" a "canal 7.1". (⇒ 32)
- Para disfrutar de audio con un amplificador conectado a los terminales 2ch AUDIO OUT:
Ajuste "Salida de audio analógica" a "canal 2 (mezcla)". (⇒ 32)
- Para disfrutar de audio con un TV
Ajuste "Modo Salida HDMI(VIDEO)" a "Vídeo+Audio". (⇒ 29)



- No es posible emitir audio simultáneamente desde el amplificador conectado al terminal HDMI AUDIO OUT y desde el otro amplificador conectado al terminal OPTICAL/2ch AUDIO OUT/7.1ch AUDIO OUT.

Disfrutar de vídeo con un TV compatible con 4K en combinación con un proyector compatible con 2K y un amplificador conectado al terminal OPTICAL/2ch AUDIO OUT/7.1ch AUDIO OUT

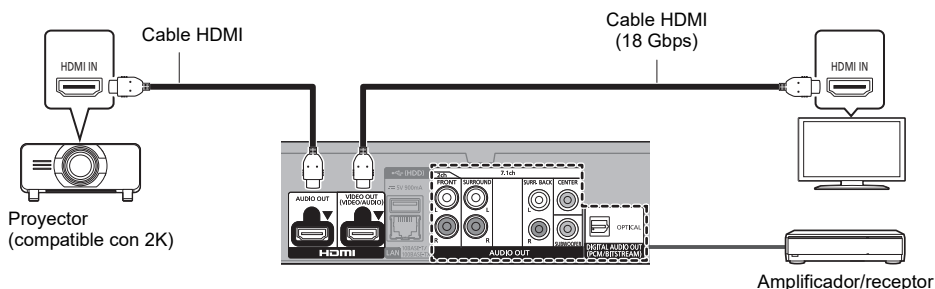

Ajuste

Ajuste los siguientes elementos en el menú de configuración (⇒ 29):

- Ajuste “Modo Salida HDMI(VIDEO)” a “Automático (Sólo Vídeo / Vídeo+Audio)”. (⇒ 29)
- Ajuste “Modo Salida HDMI(AUDIO)” a “Sólo Audio”. (⇒ 29)
- Para disfrutar de audio con un amplificador conectado al terminal OPTICAL:
Ajuste “Salida audio” a “Off” en “Ajustes avanzados”. (⇒ 30)
- Para disfrutar de audio con un amplificador conectado a los terminales 7.1ch AUDIO OUT:
Ajuste “Salida de audio analógica” a “canal 7.1”. (⇒ 32)
- Para disfrutar de audio con un amplificador conectado a los terminales 2ch AUDIO OUT:
Ajuste “Salida de audio analógica” a “canal 2 (mezcla)”. (⇒ 32)
- Para disfrutar de audio con un TV
Ajuste “Modo Salida HDMI(VIDEO)” a “Vídeo+Audio”. (⇒ 29)
Ajuste “Salida audio” a “On” en “Ajustes avanzados”. (⇒ 30)
- Para disfrutar de vídeo con un proyector
Ajuste “Modo Salida HDMI(AUDIO)” a “Vídeo+Audio”. (⇒ 29)
(No es posible emitir contenido 3D, 4K o HDR desde el terminal HDMI AUDIO OUT/HDMI VIDEO OUT cuando “Vídeo+Audio” está seleccionado.)

Disfrutar de vídeo con un TV compatible con 4K en combinación con un proyector compatible con 2K, un amplificador conectado al terminal HDMI AUDIO OUT y otro amplificador al terminal OPTICAL/2ch AUDIO OUT/7.1ch AUDIO OUT

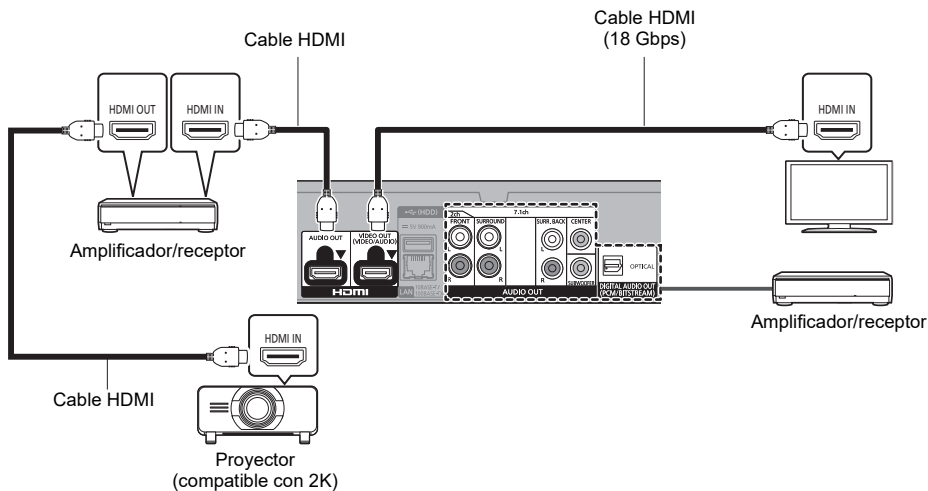

Ajuste

Ajuste los siguientes elementos en el menú de configuración (⇒ 29):

- Ajuste "Modo Salida HDMI(VIDEO)" a "Automático (Sólo Vídeo / Vídeo+Audio)". (⇒ 29)
- Ajuste "Modo Salida HDMI(AUDIO)" a "Sólo Audio". (⇒ 29)
- Para disfrutar de audio con un amplificador conectado al terminal OPTICAL:
Ajuste "Salida audio" a "Off" en "Ajustes avanzados". (⇒ 30)
- Para disfrutar de audio con un amplificador conectado a los terminales 7.1ch AUDIO OUT:
Ajuste "Salida de audio analógica" a "canal 7.1". (⇒ 32)
- Para disfrutar de audio con un amplificador conectado a los terminales 2ch AUDIO OUT:
Ajuste "Salida de audio analógica" a "canal 2 (mezcla)". (⇒ 32)
- Para disfrutar de audio con un TV
Ajuste "Modo Salida HDMI(VIDEO)" a "Vídeo+Audio". (⇒ 29)
- Para disfrutar de vídeo con un proyector
Ajuste "Modo Salida HDMI(AUDIO)" a "Vídeo+Audio". (⇒ 29)
(No es posible emitir contenido 3D, 4K o HDR desde el terminal HDMI AUDIO OUT/HDMI VIDEO OUT cuando "Vídeo+Audio" está seleccionado.)



- No es posible emitir audio simultáneamente desde el amplificador conectado al terminal HDMI AUDIO OUT y desde el otro amplificador conectado al terminal OPTICAL/2ch AUDIO OUT/7.1ch AUDIO OUT.

Conexión a una red

Se pueden utilizar los siguientes servicios si conecta esta unidad a una red de banda ancha.

- Puede actualizar los siguientes softwares inalterables (Firmware) (⇒ 18)
- Puede disfrutar de BD-Live (⇒ 21)
- Puede acceder a otro dispositivo (Red doméstica) (⇒ 23)
- Esta unidad admite Direct Access y puede realizar una conexión inalámbrica a los dispositivos inalámbricos sin un router. Puede usar esta función al disfrutar de la función Red doméstica, etc. El acceso a Internet no está disponible mientras está conectado mediante Direct Access. (⇒ 23)

Para conocer detalles sobre el método de conexión, consulte las instrucciones proporcionadas con el equipo conectado.

Conexión LAN inalámbrica

Este aparato tiene LAN inalámbrica incorporada y puede conectarse a un router inalámbrico.

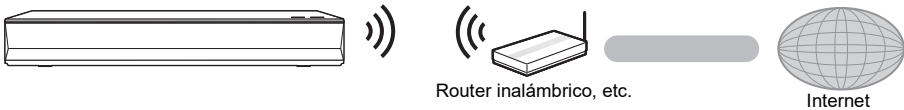

- El aparato no es compatible con los servicios públicos de LAN inalámbrico.
- Consulte la página 3 para conocer las precauciones de una conexión LAN inalámbrica.

Conexión del cable LAN

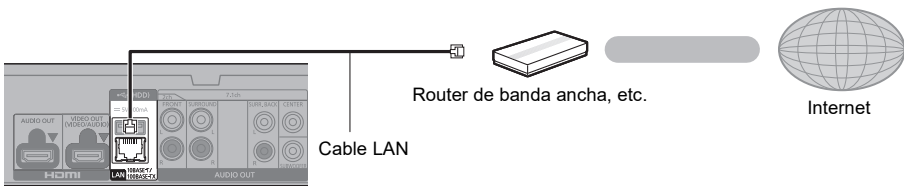

- Use la categoría 5 o superior de cables LAN derechos (STP) al conectar a dispositivos periféricos.
- Si inserta cualquier otro cable distinto del cable LAN en el terminal LAN, puede dañar la unidad.

Ajustes

Se pueden realizar los siguientes ajustes en cualquier momento en el menú de instalación. (⇒ 33, 34)

Ajuste rápido

Después de conectar un nuevo reproductor por primera vez y de presionar [⏏], aparecerá una pantalla para las configuraciones básicas.

Preparativos

Encienda el TV y seleccione una entrada apropiada de vídeo.

1 Pulse [⏏].

Aparece la pantalla de instalación.

2 Sigas las instrucciones que aparecen en la pantalla para continuar con los ajustes.

(por ejemplo, "Inicio rápido")

- Puede que algunos de los últimos modelos de televisores Panasonic (VIERA) apliquen automáticamente su ajuste de idioma a este aparato.

■ Cuando está conectado a un TV compatible con 4K (50p o 60p)

Cuando está conectado a un TV compatible con 4K (50p o 60p), usted puede establecer el formato de salida de vídeo.

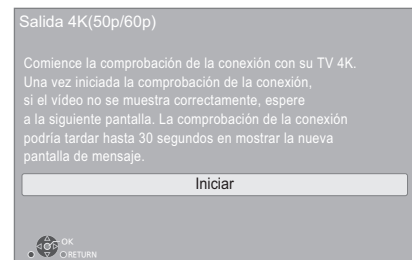

Siga las instrucciones que aparecen en la pantalla para establecer el formato.



- Para volver a conectar este aparato a un TV compatible con 4K (50p o 60p) después de conectar este aparato a un TV compatible con 2K y de realizar los "Ajuste rápido", ajuste "Salida 4K(50p/60p)" en "4K(50p/60p) 4:4:4" o "4K(50p/60p) 4:2:0". (⇒ 29)

Ajuste Rápido de Red

Después de completar "Ajuste rápido", puede realizar "Ajuste Rápido de Red".

Seleccione "Con cable" o "Inalámbrica" y pulse [OK].

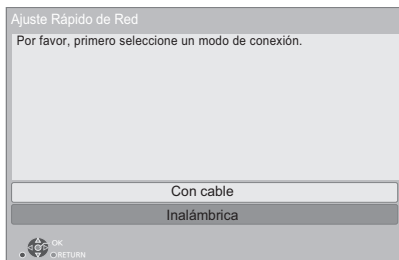

■ Conexión "Con cable"

Sigas las instrucciones que aparecen en la pantalla para hacer sus ajustes de conexión.

■ Conexión "Inalámbrica"

Preparativos

Antes de comenzar la configuración de la conexión inalámbrica

- Obtenga su nombre de red (SSID*1).
- Si su conexión inalámbrica está cifrada asegúrese de que sabe su clave de cifrado.

Después siga las instrucciones que aparecen en la pantalla y aplique los ajustes.

Botón PUSH método*2:

Si el router inalámbrico es compatible con el método Botón PUSH*2, puede conectarse y configurar fácilmente los ajustes de seguridad de su dispositivo LAN inalámbrico pulsando el botón de enlace del router.

ej.,

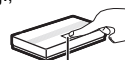

Botón de enlace

- 1 Presione el botón verde en el mando a distancia.
- 2 Pulse el botón de enlace o el botón correspondiente del router inalámbrico hasta que la lámpara comience a parpadear.
 - Para obtener detalles, consulte las instrucciones de funcionamiento del router inalámbrico.
- 3 Seleccione "Iniciar".

Buscar red inalámbrica:

- En la pantalla se mostrarán las redes inalámbricas disponibles.
Seleccione su nombre de red.
 - Si no se visualiza su nombre de red busque de nuevo al presionar el botón rojo en el mando a distancia.
 - Los SSID ocultos no se mostrarán cuando pulse el botón rojo en el mando a distancia.
Introducir manualmente usando "Ajuste manual". (⇒ 33)
- Si su red inalámbrica está cifrada, se visualizará la pantalla de entrada de clave de cifrado.
Ingrese la clave de cifrado de su red.



- Consulte las instrucciones sobre el funcionamiento del hub y del router.
- No utilice esta unidad para conectarlo con una red inalámbrica si no cuenta con los derechos de uso de esa red.
El uso de estas redes se puede considerar como acceso ilegal.
- Si tiene dificultades para conectarse a Internet con su ordenador después de realizar la configuración de red de este aparato, realice la configuración de red en el ordenador.
- Tenga en cuenta que la conexión a una red sin cifrado puede dar lugar a una fuga de datos tales como información personal o secreta.

^{*1} Un SSID (Service Set Identification) es el nombre utilizado por una red inalámbrica LAN para identificar una red en particular. La transmisión es posible si el SSID se ajusta a ambos dispositivos.

^{*2} El método Botón PUSH es un método de conexión que le permite encriptar fácilmente una conexión LAN inalámbrica.
Puede conectarse a una red LAN inalámbrica pulsando determinado botón del punto de acceso inalámbrico [botón de enlace, botón WPS (Wi-Fi Protected Setup™), etc.].

Actualización del firmware

Esta unidad puede verificar el firmware automáticamente si se encuentra conectada a Internet por medio de una conexión de banda ancha.*3
Cuando una nueva versión del firmware se encuentre disponible, se visualizará el mensaje siguiente.

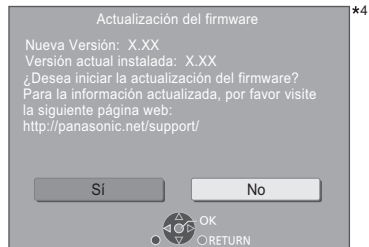

Seleccione "Sí" para comenzar a descargar el firmware. Cuando se inicie la actualización del firmware después de que este se haya descargado, se mostrará una pantalla negra.

No puede usar la unidad hasta que la actualización se haya completado. No desconecte el cable de alimentación de CA durante la actualización. Desconectar el cable de alimentación de CA mientras la actualización está en curso podría causar daños en la unidad.

Después de la instalación del firmware, la unidad se reiniciará y se visualizará la siguiente pantalla.

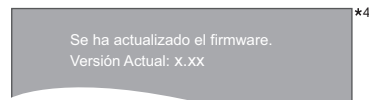

- También puede descargar el último firmware de la siguiente página web y guardarlo en un dispositivo USB para actualizar el firmware.
<https://panasonic.jp/support/global/cs/>
(Este sitio está en inglés solamente.)
- Para mostrar la versión del firmware en esta unidad. (⇒ 35, "Información Versión Firmware")
- La descarga requerirá varios minutos. Puede tardar más o no funcionar correctamente depende del entorno de conexión.

^{*3} Debe aceptar los términos de uso de la función de Internet y la política de privacidad. (⇒ 34, "Avisos legales")

^{*4} "X.XX" representa el número de versión del firmware.

Menú INICIO

Las funciones más importantes de esta unidad se podrán llevar a cabo desde el menú INICIO.

Preparativos

Encienda el TV y seleccione una entrada apropiada de vídeo.

- 1 Pulse [⏻] para encender la unidad.
- 2 Presione [OK] o [◀, ▶] para seleccionar el elemento.
 - Pulse [OK] o [▲, ▼] para seleccionar el elemento si es necesario.



Videos/Música/Fotos

Disco	Reproduce los contenidos. (⇒ derecho) <ul style="list-style-type: none"> • Cuando se graban varios contenidos, seleccione los tipos de contenidos o el título.
USB	<ul style="list-style-type: none"> • Consultar "Medios reproducibles" (⇒ 6)

Red Doméstica

Reproducción de contenido de red	(⇒ 23)
Mirroring	(⇒ 23)
Medios Visualiz.	(⇒ 24)

Configuración

Ajustes Reproductor	(⇒ 29)
Fondo de pantalla	Cambia el fondo del menú INICIO.
Borrado datos BD-Vídeo	(⇒ 21)

Para que aparezca el menú INICIO

Pulse [HOME].



- Los elementos que se muestran varían según el medio.

Reproducción

- 1 **Inserte el medio.**
La reproducción comienza según el medio.
- 2 **Seleccione el elemento a reproducir y presione [OK].**
Repita este procedimiento si es necesario.



- LOS DISCOS CONTINÚAN GIRANDO MIENTRAS SE VISUALIZA EL MENÚ. Pulse [■STOP] cuando haya finalizado la reproducción para proteger el motor de la unidad, la pantalla de su televisor y otros elementos.
 - Cuando se cumplan las siguientes condiciones, las imágenes fijas se reproducirán en 4K con independencia de la calidad de la imagen.
 - El aparato está conectado a un televisor compatible con 4K
 - "Formato de vídeo" se establece a "Automático" o "4K" (⇒ 29)
 - Este aparato no puede emitir imágenes 4K cuando reproduce en 3D.
 - No es posible reproducir vídeos AVCHD y MPEG2 que hayan sido arrastrados y soltados, copiados y pegados al medio.
 - Para disfrutar de vídeo BD compatible con Dolby Atmos® o DTS:X™ (⇒ 31)
 - Si pulsa el botón azul mientras se visualiza la pantalla de reproducción de un álbum o grupo similar de canciones que contienen una fuente de sonido grabada en una actuación en directo o un concierto (un archivo de música que contiene canciones grabadas sin interrupciones)*, puede realizar una reproducción continua sin cortes entre canciones desde el inicio de la carpeta o pista seleccionada. (Reproducción sin pausas) (⇒ 39)
- * AIFF, DSD (DFF), FLAC, WAV

Operaciones durante la reproducción

Algunas operaciones puede que no funcionen dependiendo del medio y el contenido.

Detención

Pulse [■STOP].

Se memoriza la posición de detención.

Función de reanudación de la reproducción

Pulse [▶PLAY] para volver a iniciar a partir de esta posición.

- El punto se anula si se extrae el medio.
- En los discos BD-Vídeo que incluyen BD-J, la función de reanudación de la reproducción no funciona.

Pausa

Pulse [IIPAUSE].

- Vuelva a pulsar [IIPAUSE] o [▶PLAY] para reanudar la reproducción.

Búsqueda/Cámara lenta

Búsqueda

Al reproducir, pulse [SEARCH ◀◀] o [SEARCH ▶▶].

- Ultra HD Blu-ray, MKV, MP4 y MPEG2: No se escucha sonido.

Cámara lenta

Durante la pausa, pulse [SEARCH◀◀] o [SEARCH▶▶].

- BD-vídeo y AVCHD: [SEARCH▶▶] únicamente.
- MKV, MP4 y MPEG2: No es eficaz.

La velocidad aumenta hasta 5 pasos.

- Música, MP3, etc.: La velocidad se establece en un solo paso.
- Pulse [▶PLAY] para volver a la velocidad de reproducción normal.

Saltar

Durante la reproducción o la pausa, pulse [◀◀] o [▶▶].

Salte al título, capítulo o pista.

Fotograma a fotograma

Durante la pausa, pulse [◀] (◀III) o [▶] (III▶).

- Cada pulsación muestra el cuadro siguiente.
- Mantenga pulsado para cambiar en orden avance o retroceso.
- Pulse [▶PLAY] para volver a la velocidad de reproducción normal.
- BD-vídeo y AVCHD: Dirección hacia adelante únicamente.
- MKV, MP4 y MPEG2: No es eficaz.

Cambiar el sonido

Pulse [AUDIO].

Puede modificar el número de canal de audio o el idioma de la banda sonora, etc.

Mostrar el menú superior/menú emergente

Pulse [TOP MENU] o [POP-UP MENU].

Seleccione una opción y pulse [OK].

Ajuste del brillo de la pantalla

Mientras se está reproduciendo vídeo HDR, pulse [HDR SETTING].

Cuando se transmite vídeo HDR (High Dynamic Range) a un TV conectado compatible con HDR, se muestra un menú que le permite ajustar el brillo de toda la pantalla. (⇒ 4, 27) Pulse [◀, ▶] para configurar el ajuste.

Pulse [RETURN] para salir.

Reproducción directa de CDs de música

Puede seleccionar las canciones de los CDs de música utilizando los botones numéricos del mando a distancia.

Pulse [1] a [0] mientras se visualiza la lista de canciones para introducir el número de canción de 2 dígitos.

por ejemplo, 5: [0]→[5], 15: [1]→[5]

Muestre los mensajes de estado

Al reproducir, pulse [PLAYBACK INFO].

Se puede comprobar el estado de reproducción del contenido de vídeo* al detalle.

- Cuando se emite material HDR etiquetado con metadatos, como contenido Ultra HD Blu-ray, pulse [PLAYBACK INFO.] de nuevo para visualizar su información de luminancia (metadatos HDR10).
 - Si no existen metadatos en el medio que se está reproduciendo, se visualiza “-”.
 - Se visualiza “-” cuando no se emiten metadatos HDR desde el terminal HDMI VIDEO OUT, como durante la salida Dolby Vision.

	Información sobre los atributos de vídeo del contenido de vídeo*
	Información sobre los atributos de audio del contenido de vídeo*
	Información sobre la salida HDMI(VIDEO)
	Información sobre la salida HDMI(AUDIO)

Pulse [RETURN] para salir.

* BD-Video, DVD-Video, MKV, MP4, MPEG2 (excepto Network Contents)

Al reproducir, pulse [STATUS].

El mensaje de estado le brinda información sobre lo que se está reproduciendo actualmente. Cada vez que presiona [STATUS], la información de la pantalla puede cambiar o desaparecerá de la pantalla.

- Según el medio y los contenidos que posea, es posible que la pantalla se modifique o no aparezca.

por ejemplo, Ultra HD Blu-ray

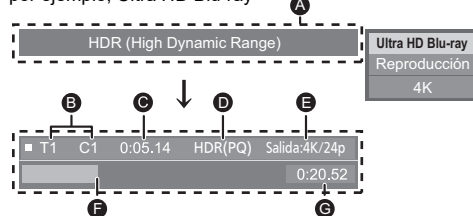

- A** Aparece cuando se está emitiendo una señal de vídeo HDR (High Dynamic Range).
 - “HDR (High Dynamic Range: conversión HLG a PQ)” : El formato del vídeo HDR se convierte de HLG a PQ
 - “Salida conv. rango dinámico” : La señal de vídeo se convierte a SDR (Standard Dynamic Range)
- B** T: Título, P: Programa, C: Capítulo, LR: Lista de reproducción
- C** Tiempo del título transcurrido
- D** Método de vídeo HDR (High Dynamic Range)
- E** Resolución de salida/Velocidad de fotogramas
- F** Posición actual
- G** Tiempo total

por ejemplo,
JPEG

Fecha	11.12.2010	N.	1/26
Tamaño	500 x 375		
Fabricante			
Equipo			

- Durante la reproducción de música, aparece el tiempo transcurrido, el nombre del archivo y otra información relevante en la pantalla del aparato.

por ejemplo,
MP3

1.32

Disfrutar Ultra HD Blu-ray

Con este aparato, puede disfrutar de la reproducción de discos Ultra HD Blu-ray.

Preparativos

- Para ver contenido 4K/HDR, conéctelo a un dispositivo y terminales compatibles con HDCP2.2*1, 4K (50p/60p) 4:4:4 y señales HDR que cumplan con los estándares Ultra HD Blu-ray. (⇒ 10)

Debido a las restricciones de copyright, puede que no sea posible reproducir determinados discos a menos que este aparato esté conectado a Internet.



- Cuando esté conectado a un dispositivo o terminal que no sea compatible con HDCP2.2*1, este aparato aplica una Conversión de Rango Dinámico (Dynamic Range Conversion)*2 a las señales HDR para emitirlas con resolución 2K. Además, dependiendo del disco, puede que no sea posible reproducirlo correctamente.
- Cuando esté conectado a un dispositivo o terminal compatible con 4K (50p/60p) 4:2:0 (8 bit) e inferior, este aparato reproduce contenido 50p/60p aplicando una Conversión de Rango Dinámico (Dynamic Range Conversion)*2 a las señales HDR para emitirlas.
- Cuando esté conectado a un dispositivo o terminal que no sea compatible con la resolución 4K, este aparato aplica una Conversión de Rango Dinámico (Dynamic Range Conversion)*2 a las señales HDR para emitirlas con una resolución 2K.
- Cuando esté conectado a un dispositivo o terminal que no sea compatible con HDR, este aparato aplica una Conversión de Rango Dinámico (Dynamic Range Conversion)*2 a las señales HDR para emitirlas. Además, dependiendo del disco, puede que no sea posible emitir el contenido con resolución 2K o reproducirlo correctamente.

*1 HDCP es una tecnología diseñada para prevenir la copia ilegal. "2.2" es la versión.

*2 La Conversión de Rango Dinámico (Dynamic Range Conversion) es una función que convierte las señales de vídeo HDR en señales de vídeo aptas para TVs que no son compatibles con entradas HDR.

Disfrutar del video y fotos en 3D

Preparativos

Conecte este aparato a una TV con función 3D. (⇒ 10)

- Realice las preparaciones necesarias para el TV.
- Reproduzca siguiendo las instrucciones que se muestran en la pantalla.
- Ajustes 3D (⇒ 28, 32)



- Absténgase de ver las imágenes en 3D si no se siente bien o está experimentando cansancio visual. En caso de que experimente mareos, náuseas u otra molestia al ver las imágenes en 3D, discontinúe el uso y descanse sus ojos.
- Es posible que el vídeo 3D no tenga salida en la forma como está ajustado en "Formato de vídeo" y "Salida 24p" (⇒ 29).
- Al reproducir las fotos en 3D desde la pantalla "Fotos", seleccione desde la lista "3D". (Las imágenes fijas en "2D" se reproducen en 2D.) Si no se visualizan las indicaciones "2D" y "3D", pulse el botón rojo para cambiar la vista de los contenidos de reproducción.

Disfrutar BD-Live

Con los discos que cuentan con "BD-Live", puede disfrutar de contenidos adicionales que usan acceso a Internet.

Para esta función BD-Live, es necesario conectar un dispositivo USB junto con la conexión a Internet.

- 1 **Realice la conexión de red y los ajustes.**
(⇒ 16, 17)
- 2 **Conecte un dispositivo USB con 1 GB o más de espacio libre.**
 - El dispositivo USB se utiliza como el almacenamiento local.
- 3 **Inserte el disco.**

■ Eliminar datos en el dispositivo USB

Selecione "Borrado datos BD-Vídeo" en el menú INICIO y (⇒ 19) pulse [OK].



- Las funciones que pueden utilizarse y los métodos de funcionamiento pueden cambiar en función de cada disco. Consulte las instrucciones del disco y/o visite el sitio Web del fabricante.
- "Acceso a Internet con BD-Live" podría deberse modificar para algunos discos. (⇒ 34)

Presentación de diapositivas

Reproduzca la presentación de las fotos y haga varios ajustes durante la reproducción.

- 1** Inserte el medio.
- 2** Seleccione “Ver Imágenes”.
- 3** Seleccione una opción y presione el botón verde.

Se pueden fijar los siguientes elementos.

Mostrar diapos.	Inicie la diapositiva. Puede visualizar imágenes fijas una a una en la carpeta seleccionada con un intervalo constante.
Intervalo	Para cambiar el intervalo de visualización.
Efecto de transición	Seleccione el efecto cuando desliza las imágenes.
Repetir reproducción	Fije si desea repetir la diapositiva.
Banda Sonora	Fije si desea reproducir música de fondo. <ul style="list-style-type: none"> ● FLAC y MP3, etc., se pueden reproducir en el dispositivo USB durante la diapositiva de JPEG en el dispositivo USB.
Carpeta Band. Son.	Seleccione la carpeta desde la que desea que se reproduzcan los archivos de música.
MDF aleatoria	La música de fondo se reproduce en orden aleatorio.



- Las fotografías que aparecen como “” no se pueden reproducir como miniaturas en este aparato.
- No se pueden reproducir AAC y ALAC como música de fondo.

Función de red doméstica

Antes de utilizar las siguientes funciones, asegúrese de configurar el equipo conectado a la red doméstica.

Usar Mirroring

Mirroring es una función que permite visualizar la pantalla de un teléfono móvil o tableta en el TV mediante esta unidad.

Disfrute en la pantalla grande del TV del contenido mostrado en un teléfono inteligente compatible con Miracast® o un dispositivo similar.

- Se requiere un dispositivo compatible con la función Mirroring y Android™ ver. 4.2 o superior. Para saber si el teléfono inteligente, etc., admite Mirroring, comuníquese con el fabricante del dispositivo.

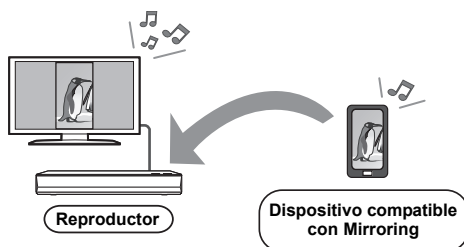

- Pulse [HOME].
- Seleccione "Red Doméstica" y pulse [OK].
- Seleccione "Mirroring" y pulse [OK].
- Opere el dispositivo compatible con Mirroring.
 - En el dispositivo, active Mirroring y seleccione esta unidad (DP-UB820/824) como el dispositivo a conectar. Para conocer más detalles, consulte las instrucciones proporcionadas con dispositivo.

Para salir de Mirroring

Pulse [HOME].

Reproducción de contenidos del servidor Network Contents

Puede compartir fotos, vídeos y música almacenada en el servidor Network Contents*1 [PC, teléfono inteligente, grabadoras, etc.] conectado a su red doméstica.

- Acerca del formato admitido por Network Contents (⇒ 44)

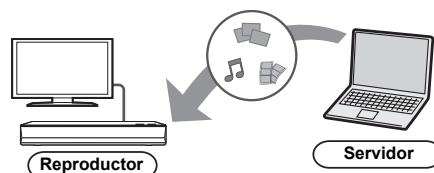

- Cuando conecte este aparato a una grabadora Panasonic con función de servidor, registre este aparato en la grabadora.

- Pulse [HOME].
- Seleccione "Red Doméstica" y pulse [OK].
- Seleccione "Reproducción de contenido de red" y pulse [OK].
 - La lista se puede actualizar presionando el botón verde en el mando a distancia.
 - El equipo seleccionado puede borrarse de la lista pulsando el botón rojo del mando a distancia.
 - Puede cambiarse el método de conexión a Direct Access*2 pulsando el botón amarillo del mando a distancia.
- Seleccione el equipo y pulse [OK].
- Seleccione el elemento a reproducir y presione [OK].
 - Puede usar funciones convenientes según el contenido al presionar [OPTION].

Para salir de la pantalla Reproducción de contenido de red

Pulse [HOME].

Uso del controlador de medios digitales

Puede usar un teléfono inteligente o tableta como el controlador de medios digitales (DMC) para reproducir los contenidos desde el servidor Network Contents*¹ en el representador (este aparato).

Aplicaciones posibles:

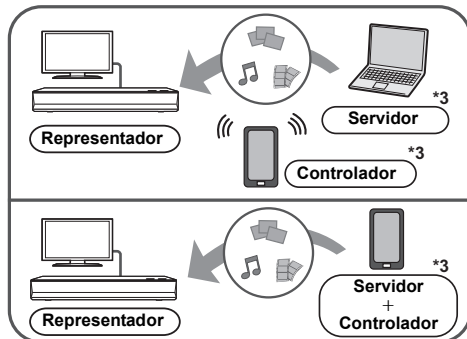

- 1** Pulse [HOME].
- 2** Seleccione “Red Doméstica” y pulse [OK].
- 3** Seleccione “Medios Visualiz.” y pulse [OK].
- 4** Seleccione “Red Doméstica” o “Direct Access”^{**2} y presione [OK], luego siga las instrucciones que aparecen en pantalla.
- 5** Opere el equipo compatible con DMC.

Para salir de la pantalla Medios Visualiz.

Pulse [HOME].



- La conexión de Direct Access^{**2} mientras usa la función de red doméstica es solamente temporal, y el método de conexión de la red vuelve al ajuste original al salir.
- Dependiendo del dispositivo o del entorno de conexión, la tasa de transferencia de datos podría disminuir.
- Según los contenidos y el equipo conectado, puede no ser posible la reproducción.
- Los elementos visualizados en gris en la pantalla no se pueden reproducir en esta unidad.

^{*1} Servidor compatible con DLNA, etc.

^{**2} Direct Access es una función que le permite conectar entre sí inalámbrica o directamente dispositivos equipados con LAN inalámbrica sin un router inalámbrico. Puede conectar dispositivos como los compatibles con Wi-Fi Direct[®].

^{**3} Se debe instalar el software compatible con DMC.

VIERA Link

¿Qué es VIERA Link?

VIERA Link es una función conveniente que ofrece operaciones vinculadas de esta unidad y un Panasonic TV (VIERA) u otro dispositivo bajo "VIERA Link".

Puede usar esta función al conectar el equipo con un cable HDMI*. Consulte las instrucciones de funcionamiento para el equipo conectado a fin de obtener detalles operativos.

* Sólo cuando se conecta por medio de un terminal HDMI VIDEO OUT en esta unidad.

Cambio de entrada automático Enlace de alimentación conectada

Cuando se realizan las siguientes operaciones, el canal de entrada del televisor se cambiará automáticamente y se visualizará la pantalla de esta unidad.

Si se enciende este aparato y el TV está apagado, el TV se enciende automáticamente.

- Cuando se inicia la reproducción en la unidad
- Cuando se visualiza un menú, como el menú INICIO o el menú de configuración

Enlace de alimentación desconectada

Cuando establece el TV en modo de espera, este aparato también se establece automáticamente en modo de espera.

Reproducción de música de forma continuada después de haber desenchufado el televisor

Cuando la unidad se encuentra conectada a un televisor Panasonic (VIERA) compatible con VIERA Link y a un amplificador/receptor compatible con VIERA Link.

- ① Mientras reproduce música Pulse [OPTION].
- ② Seleccione "Apagar TV".

Control fácil únicamente con el mando a distancia VIERA

Solamente cuando el televisor es compatible con "VIERA Link"

Al usar el mando a distancia del televisor, puede realizar varias operaciones de reproducción y ajustes.

Consulte las instrucciones de funcionamiento del TV para obtener más detalles.



- Si configura "VIERA Link" como "Off", ajuste "On" (⇒ 34). (El ajuste predeterminado es "On".)
- Los botones y funciones que puede utilizar con este aparato variarán en función del televisor. Para más información, consulte el manual de instrucciones del televisor.
- El funcionamiento de esta unidad puede interrumpirse cuando pulsa ciertos botones en el mando a distancia de un televisor.
- VIERA Link, basada en las funciones de control que ofrece HDMI que es un estándar industrial conocido como HDMI CEC (Consumer Electronics Control) es una función única que hemos desarrollado y añadido. Como tal, no se puede garantizar su funcionamiento con los equipos de otros fabricantes que sean compatibles con HDMI CEC.
- Rogamos se remita a los manuales individuales de los equipos de otros fabricantes que sean compatibles con la función VIERA Link.

Menú de opción

Se puede realizar una variedad de operaciones de reproducción y ajustes en este menú. Las opciones disponibles difieren según los contenidos de reproducción y la condición de la unidad.

1 Pulse [OPTION].

por ejemplo, Ultra HD Blu-ray

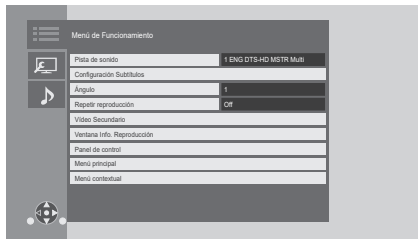

- Al reproducir música, seleccione “Ajustes Reproducción” y presione [OK].

2 Seleccione una opción y cambie los ajustes.

Para salir de la pantalla

Pulse [OPTION].

Sobre el idioma : (⇒ 44)

Menú de Funcionamiento

■ Pista de sonido (⇒ 20)

También se puede modificar esta configuración al pulsar [AUDIO].

■ Canal de audio

Seleccione el número de canal de audio.

■ Subtítulo

■ Configuración Subtítulos

Cambie los ajustes del subtítulo.

■ Ángulo

Seleccione el número del ángulo.

■ Repetir reproducción

Selecciona los elementos que desean repetirse.

- Se puede repetir la reproducción de un capítulo, lista de reproducción, disco completo, etc., pero los elementos que aparecen variarán en función del tipo de medio.
- Seleccione “Off” para cancelar.

■ Aleatorio

Seleccione si opta por la reproducción aleatoria.

■ Mostrar diapos.

Inicie la diapositiva.

■ Estado

Muestre los mensajes de estado.

■ Girar a la derecha

■ Girar a la izquie.

Gire la imagen congelada.

■ Fondo de pantalla

Fije la imagen fija como fondo de pantalla del menú INICIO. (⇒ 19)

■ Vídeo

Aparece el método de grabación de vídeo original.

■ Vídeo Secundario

Vídeo	Seleccione la activación/desactivación de las imágenes. Aparece el método de grabación de vídeo original.
Pista de sonido	Seleccione la activación/desactivación para el audio y el idioma.

■ Ventana Info. Reproducción (⇒ 20)

Esta configuración también aparece al pulsar [PLAYBACK INFO].

■ Panel de control

Visualice Panel de control.

Reproducir mientras se usa VIERA Link, etc.

por ejemplo,

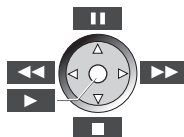

Presione [RETURN] para ocultar Panel de control.

■ Menú principal

Visualice Menú principal

■ Menú contextual

Visualice Menú contextual

■ Menú

Visualice Menú

■ Recepción

Se muestra el estado de las ondas de radio durante la reproducción de Network Contents. (Sólo cuando se utiliza una conexión inalámbrica)

Ajustes de Imagen

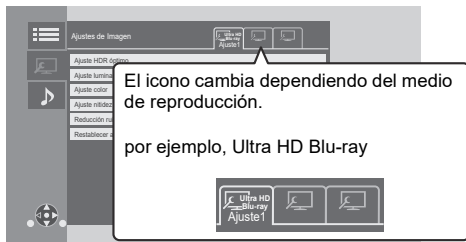

Cambie "Ajuste1", "Ajuste2" o "Estándar" al usar [◀, ▶].

- Los ajustes para la reproducción de vídeo BD y reproducción de Ultra HD Blu-ray y los ajustes para la reproducción de otros tipos de medios se registran por separado.

(Los ajustes predeterminados para "Ajuste1"/"Ajuste2" son los mismos que los ajustes para "Estándar".)

- No se puede cambiar la configuración de "Estándar".

■ Display

Seleccione una configuración adecuada para su pantalla.

■ Tipo imagen

Seleccione el modo de calidad de imagen durante la reproducción.

■ Ajuste HDR óptimo

Esta configuración también aparece al mantener pulsado [HDR SETTING] durante más de 2 segundos. (⇒ 20)

Ajuste el brillo, la curva de tono (blanco/negro), la gamma del sistema y los siguientes ajustes:

- Optimizador HDR :
 - Si se selecciona "On", puede visualizar escenas muy brillantes con suaves gradaciones en base a la información de luminancia (metadatos HDR10) del contenido reproducido.
 - Esta función solo funciona con material HDR (PQ).
 - El efecto podría mejorarse ajustando el "Tipo de TV HDR" que se corresponda con su TV en el menú de configuración. (⇒ 30)
- Ajuste de rango dinámico :
 - Establezca el brillo de toda la pantalla cuando se transmite vídeo HDR (High Dynamic Range) a un TV conectado compatible con HDR.

- Ajuste de conv. rango dinámico :
 - Cuando esta unidad se conecta a un TV que no es compatible con entrada HDR (High Dynamic Range), el vídeo HDR se transmite convirtiéndolo a señal de vídeo SDR (Standard Dynamic Range). Si usted establece un valor inferior, el contraste se reproducirá más fielmente, pero toda la pantalla será más oscura. Para aumentar el brillo, establezca un valor mayor.

■ Ajuste luminosidad

Ajuste el contraste, el brillo, la curva de tono (blanco/negro) y la gamma del sistema.

■ Ajuste color

Ajuste la saturación del color y el tono.

■ Ajuste nitidez

Ajuste la nitidez de las imágenes. Cuanto mayor sea el valor, más nítidas serán las imágenes.

■ Reducción ruido

Reduce el ruido innecesario en los vídeos. Cuanto mayor es el valor, menos ruido se escucha.

■ Límite ancho banda

Ajusta los límites del ancho de banda.

■ Progresivo

Seleccione el método de conversión para la salida progresiva adecuado al tipo de título que está siendo reproducido.

- Si la reproducción del vídeo se interrumpe al seleccionar "Auto", seleccione "Vídeo" o "Película" según el material que se quiera reproducir.

■ Restablecer a los Ajustes de Imagen Predeterminados

Devuelve "Ajustes de Imagen" de la pestaña seleccionada ("Ajuste1" o "Ajuste2") a la configuración de fábrica.

Ajustes de Sonido

■ Efectos sonido^{1, 2}

Seleccione el efecto de sonido.

(El procesador de muestreo hasta 192 kHz/32 bit es posible.)

- **Envolv. noct. :**
Disfrute de una película con un sonido poderoso incluso cuando el volumen se mantenga bajo durante la noche. El audio se ajusta de tal manera que se puede oír fácilmente.
- **Remaster :**
Esta característica le ofrece un sonido más natural ya que se agregan señales de frecuencia más altas. Ajuste recomendado

Remaster 1	Pop y rock
Remaster 2	Jazz
Remaster 3	Música clásica

- **Sonido Tubo Digit. :**
Esta característica brinda un sonido cálido, similar al producido por un amplificador de tubo de vacío. Ajuste recomendado

Sonido Tubo Digit. 1	Un sonido delicado y preciso
Sonido Tubo Digit. 2	Un sonido fuerte en alta definición
Sonido Tubo Digit. 3	Un sonido suave y rico
Sonido Tubo Digit. 4	Un sonido claro y poderoso
Sonido Tubo Digit. 5	Un sonido de rango medio distintivo
Sonido Tubo Digit. 6	Un sonido suave y envolvente

■ Frecuencia Efectos de Sonido

Establece la frecuencia máxima de muestreo del audio seleccionado en "Efectos sonido".

- Incluso cuando se selecciona "96/88.2kHz", se emitirá una fuente de audio con una frecuencia de muestreo de 96 kHz o superior con la frecuencia de muestreo original.
- Cuando "Efectos sonido" se establece a "Off", esta configuración se deshabilita.

■ Frecuencia muestreo decodif. DSD

Seleccione la configuración adecuada según sus preferencias de calidad de sonido.

■ Ajuste LPF de DSD

Seleccione la configuración adecuada según sus preferencias de calidad de sonido.

■ Realce diálogos^{*2}

El volumen del canal central se eleva para hacer que los diálogos sean más fáciles de escuchar.

■ Sonido Alta Claridad

Detenga el procesamiento de señales que afectan a la calidad del sonido o apague la pantalla del aparato para que mejore la calidad del sonido. (⇒ 32)

Seleccione si desea emitir imágenes o no. Esta configuración se puede modificar pulsando el botón verde del mando a distancia durante la reproducción de música.

- Si selecciona "On (Vídeo off)", se cancelará la configuración después de reproducir un vídeo.

^{*1} No todas las funciones pueden ajustarse individualmente.

^{*2} Esta función es efectiva para el sonido de HDMI OUT o DIGITAL AUDIO OUT solo cuando "Salida Audio Digital" está ajustado en "PCM" (⇒ 31).

Ajustes 3D

■ Tipo Salida

Original	Mantenga el formato de imagen original.
Lado y lado	El formato de imagen 3D comprende las pantallas izquierda y derecha.

■ Nivel grafic de pant

La posición de 3D para el menú de opción o la pantalla del mensaje, etc. se pueden ajustar durante la reproducción en 3D.

Menú de configuración

Modifique las configuraciones de la unidad si es necesario. La configuración permanece intacta aun cuando si conecta la unidad en modo en espera.

- 1 Pulse [HOME].
- 2 Seleccione "Configuración".
- 3 Seleccione "Ajustes Reproductor".



- 4 Seleccione una opción y cambie los ajustes.

Para salir de la pantalla

Pulse [HOME].

HDMI

Formato de vídeo

Los elementos compatibles por los dispositivos conectados aparecen indicados en pantalla como "*". Cuando se selecciona algún elemento sin "*" las imágenes pueden aparecer distorsionadas.

- Si selecciona "Automático"*1, selecciona automáticamente la resolución de salida que más se adapta al televisor conectado.

Salida 4K(50p/60p)

Este aparato selecciona automáticamente el emitir imágenes en 4K*2 (50p/60p) cuando se conecta a un televisor compatible con 4K (50p o 60p).

- Este elemento se encuentra disponible sólo cuando "Formato de vídeo" se establece a "Automático" y "4K".
- Este elemento no está disponible cuando "Modo Salida HDMI(AUDIO)" está establecido en "Video+Audio".
- Para conectarlo con un TV compatible con 4K (50p/60p) 4:4:4/8 bit o 4K (50p/60p) 4:2:2/12 bit, seleccione "4K(50p/60p) 4:4:4".

No se emitirán correctamente las imágenes con un cable HDMI que no soporte 18 Gbps.

- Para conectarlo con un TV compatible con 4K (50p/60p) 4:2:0/8 bit, seleccione "4K(50p/60p) 4:2:0".

Salida 24p

El contenido grabado a 24p*3, como las películas de vídeo BD, se transmite a 24p cuando se reproduce.

- Cuando se conecta este aparato a un televisor compatible con 4K/24p y "Formato de vídeo" se configura como "Automático" o "4K", las imágenes se emiten en 4K/24p.
- Cuando se conecta este aparato a un televisor compatible con 1080/24p y "Formato de vídeo" se establece a "Automático", "1080i" o "1080p", las imágenes se emitirán en 1080/24p.
- Si la reproducción de imágenes en 24p está distorsionada, cambie el ajuste a "Off".

Modo Salida HDMI(VIDEO)

Establezca si emitir audio o no desde el terminal HDMI VIDEO OUT.

- Cuando un amplificador está conectado al terminal HDMI AUDIO OUT y este elemento del menú está establecido en "Automático (Sólo Video / Video+Audio)", el TV puede que no emita el audio. En este caso, seleccione "Video+Audio".

Modo Salida HDMI(AUDIO)

Establezca si emitir imágenes o no desde el terminal HDMI AUDIO OUT.

- No es posible emitir contenido 3D, 4K o HDR desde el terminal HDMI AUDIO OUT/HDMI VIDEO OUT cuando "Video+Audio" está seleccionado.

Ajuste Dolby Vision

Puede configurar la habilitación/inhabilitación de la función Dolby Vision.

Si cambia este ajuste a "On", podrá utilizar la función Dolby Vision en estas condiciones:

- Si se conecta un dispositivo (televisor, etc.) compatible con Dolby Vision (⇒ 10).
- Si se reproduce un disco compatible con Dolby Vision.
- El ajuste "Ajustes de Imagen" se inhabilita mientras se utiliza la función Dolby Vision. (⇒ 27)
- Si se cumplen todas las condiciones anteriores, tanto Dolby Vision como HDR10+ se habilitan. En este caso, la reproducción en formato HDR10+ tiene prioridad.
 - El medio de reproducción o contenido se graba tanto en el formato Dolby Vision como en el formato HDR10+.
 - Tanto Dolby Vision como HDR10+ son compatibles con el dispositivo conectado (TV, etc.).
 - Esta función y "Ajuste HDR10+" están ajustados en "On".

■ Ajuste HDR10+

Puede configurar la habilitación/inhabilitación de la función HDR10+.

Si cambia este ajuste a "On", podrá utilizar la función HDR10+ en estas condiciones:

- Si se conecta un dispositivo (televisor, etc.) compatible con HDR10+ (⇒ 10).
- Si se reproduce un disco compatible con HDR10+.
- El ajuste "Ajuste HDR óptimo" se inhabilita mientras se utiliza la función HDR10+. (⇒ 27)

■ Ajustes avanzados

Pulse [OK] para mostrar los ajustes siguientes.

► Modo Color

Esta configuración sirve para seleccionar la conversión color-espacio de la señal de imagen.

► Salida Color Profundo

Establezca el método de salida que desea que se utilice cuando se conecte este aparato a un TV compatible con Deep Colour.

► HDR/Salida gama colores

Establezca el tipo de salida para material HDR (High Dynamic Range).

► Conversión HLG / PQ

Establezca si convertir o no los vídeos HDR (High Dynamic Range) en formato HLG a formato PQ antes de transmitirlos cuando este aparato se conecte a un TV compatible únicamente con formato HDR (PQ).

- Cuando "HDR/Salida gama colores" se establece en una opción diferente a "HDR/BT.2020 (Auto)", este ajuste se deshabilita.

► Tipo de TV HDR

Ajuste el tipo de TV compatible con HDR conectado. La operación de "Optimizador HDR" en "Ajustes de Imagen" se optimiza en base a este ajuste.(⇒ 27)

► Ajuste de Salida HDCP

Si conecta a un TV no compatible con HDCP2.2 mediante un amplificador o altavoz, puede que algunas imágenes se visualicen como pantallas negras. En ese caso, seleccione "Límite HDCP1.4".

► Bandera Tipo Contenido

Según el contenido de reproducción, el TV tendrá una salida ajustando al método óptimo cuando un TV que admite esta función está conectado.

► Salida audio

Esta configuración selecciona si emitir o no audio desde HDMI.

- Para disfrutar de audio con el terminal HDMI, seleccione "On". Para disfrutar de audio con el terminal OPTICAL, seleccione "Off". No se emitirá sonido desde el terminal HDMI independientemente de la configuración de "Modo Salida HDMI(VIDEO)" y "Modo Salida HDMI(AUDIO)".

► Reformateando Audio 7.1 ch

Se expande automáticamente el sonido envolvente con 6.1 canales o menos y se reproduce a 7.1 canales.

- Si selecciona "Off", el sonido se reproduce sobre el número original de canales. (Observe que en el caso de audio de 6.1 canales, la reproducción será en 5.1 canales.)
- El formateo del audio es posible en los siguientes casos:
 - Cuando haya seleccionado "PCM" en "Salida Audio Digital".
 - Cuando el audio sea Dolby Digital, Dolby Digital Plus, Dolby TrueHD o LPCM.
 - Reproducción de video BD

¹ Muestra imágenes a la resolución más alta disponible en su TV.

² Una tecnología de visualización/imagen de alta resolución de aproximadamente 4000 (ancho) × 2000 (altura) píxeles.

³ Una imagen progresiva grabada a una velocidad de 24 cuadros por segundo (película). Muchos contenidos de película de vídeo BD se graban en 24 marcos por segundo de acuerdo con los materiales de la película.

Vídeo

■ Modo de imagen fija

Seleccione el tipo de imagen mostrada cuando hace una pausa en la reproducción.

Automático	Selecciona automáticamente el tipo de imagen mostrada.
Campo	Selecciónelo si se produce inestabilidad de la imagen al seleccionar "Automático".
Cuadro	Selecciónelo si no se pueden visualizar claramente los textos pequeños o modelos finos al seleccionar "Automático".

■ Reproducción sin saltos

Esto permite una reproducción fluida de los huecos entre contenidos como programas.

- Puede que no se consiga el efecto esperado dependiendo del contenido.
- Si selecciona "Off", la reproducción será precisa, pero puede que la imagen se congele durante un momento.

Audio

■ Compresión dinámica

Puede escuchar con un volumen bajo y al mismo tiempo oír los diálogos con claridad.

(Sólo Dolby Digital, Dolby Digital Plus y Dolby TrueHD)

- "Automático" es eficaz sólo al reproducir Dolby TrueHD.

■ Salida Audio Digital

Pulse [OK] para mostrar los ajustes siguientes.

- **Dolby Audio**
- **DTS/DTS-HD**
- **Audio MPEG**

Seleccione la modalidad de salida de audio.

- Seleccione "PCM", cuando el equipo conectado no puede decodificar el formato de audio respectivo. Esta unidad decodifica el formato de audio y transmite al equipo conectado.
- Si no se realiza la configuración correcta el sonido puede ser estático o ruidoso.

➤ Audio secundario de BD-Vídeo

Seleccione si mezclar o no el audio primario y el audio secundario (incluido el sonido de clic del menú). Si selecciona "Off", la unidad produce sólo el audio primario.



● Para disfrutar de vídeo BD compatible con Dolby Atmos® o DTS:X™

Conecte este aparato a un amplificador AV o a un dispositivo compatible similar con un cable HDMI y seleccione los siguientes ajustes:

- Dolby Audio: "Bitstream"
- DTS/DTS-HD: "Bitstream"
- Audio secundario de BD-Vídeo: "Off"

Dolby Atmos es una marca comercial de Dolby Laboratories.

■ Submuestreo OPTICAL

Ajuste la frecuencia de muestreo máxima que se vaya a usar cuando se transmita audio con una reducción de frecuencia de muestreo desde el terminal OPTICAL.

- Establezca una frecuencia compatible con el dispositivo conectado.
- Cuando se reproduce un Vídeo BD, las señales se convierten a 48 kHz a pesar de la configuración en los casos siguientes:
 - cuando las señales tienen una frecuencia de muestreo de 192 kHz
 - cuando el disco presente protección frente a copias
 - cuando "Audio secundario de BD-Vídeo" está ajustado en "On"

■ Downmix

Seleccione el sistema downmix de canales múltiples a audio de dos canales.

- Seleccione "Cod. Surround", cuando el equipo conectado sea compatible con la función de sonido envolvente virtual.
- El efecto de downmix no está disponible cuando "Salida Audio Digital" se ajusta en "Bitstream".
- El audio se reproducirá en "Estéreo" en los siguientes casos.
 - Reproducción de AVCHD
 - Reproducción del audio secundario (incluido el sonido de clic del menú).

■ Ajuste salida HDMI Reproducción Música

Minimice el ruido del sonido durante la reproducción de música al cambiar automáticamente la emisión de vídeo a 1080i.

■ Ajustes para Sonido de Alta Claridad

Configure un terminal que no detenga el procesamiento de señales de audio o si debe encender/apagar la pantalla de la unidad o no cuando "Sonido Alta Claridad" (⇒ 28) se establece a "On (Vídeo off)" o "On (Vídeo on)".

- Establezca una opción para la reproducción de vídeo y audio.

■ Retardo de Audio

Si no hay sincronización entre el vídeo y el audio, esto se corrige retrasando la salida del audio.

■ Salida de audio analógica

Ajústelo cuando se emita sonido desde el terminal análogo AUDIO OUT.

- Si se selecciona "canal 7.1" o "canal 2 (mezcla)", no se emitirá sonido desde el terminal HDMI OUT.
- Cuando se selecciona "canal 7.1" :
 - Presencia y tamaño del altavoz



- Tiempo de retraso ()

- Balance de canal ()

Para finalizar el ajuste del altavoz

Seleccione "Terminar".

3D

■ Método reproducción discos 3D

Seleccione el método de reproducción del software de vídeo compatible con 3D.

■ Salida AVCHD 3D

Seleccione el método de salida de los vídeos AVCHD en 3D.

■ Mostrar Mensaje para 3D

Ajuste para visualizar u ocultar la pantalla de advertencia de visualización 3D al reproducir el software de vídeo compatible con 3D.

Idioma

■ Idioma de Preferencia

Elija el idioma para el audio.

- Si selecciona "Original", se seleccionará el idioma original de cada disco.
- Cuando el idioma seleccionado no está grabado en el disco, o dependiendo de cómo se ha creado la navegación en este, el disco puede reproducirse en un idioma diferente del idioma seleccionado.
- Ingrese un código (⇒ 44) cuando selecciona "Otro *****".

■ Idioma preferido de subtítulos

Elija el idioma para el subtítulo.

- Cuando "Automático" está seleccionado, se muestra un subtítulo para el idioma seleccionado en el "Idioma de Preferencia" solo cuando se reproduce un idioma que no es el seleccionado en el "Idioma de Preferencia".
- Cuando el idioma seleccionado no está grabado en el disco, o dependiendo de cómo se ha creado la navegación en este, el disco puede reproducirse en un idioma diferente del idioma seleccionado.
- Ingrese un código (⇒ 44) cuando selecciona "Otro *****".

■ Idioma preferido para menús

Elija el idioma para los menús de los discos.

- Ingrese un código (⇒ 44) cuando selecciona "Otro *****".

■ Texto Subtítulo

Seleccione un elemento deseado de acuerdo al idioma que se utiliza para el texto de subtítulos de MKV.

- Este detalle se visualiza sólo después de reproducir un archivo.

■ Idioma en pantalla

Elija el idioma para estos menús y los mensajes en pantalla.

Red

■ Ajuste Rápido de Red (⇒ 17)

■ Ajustes de red

Realice la configuración de red individualmente. Pulse [OK] para mostrar los ajustes siguientes.

► Modo de Conexión LAN

Seleccione el método de conexión LAN.

- Si no utiliza un LAN inalámbrico (cuando lo apague), seleccione "Con cable".

► Ajustes Inalámbrico

Esto permite que se ajusten el router inalámbrico y los ajustes de conexión. Los ajustes de conexión actuales y el estado de conexión se pueden revisar.

Se visualizará el asistente de conexión del router inalámbrico.

Seleccione un método de conexión a un punto de acceso inalámbrico.

Buscar red inalámbrica (⇒ 18)

Botón PUSH (⇒ 17)

Código PIN

Este método de conexión le permite encriptar fácilmente una conexión LAN inalámbrica.

Puede conectarse a una red LAN inalámbrica introduciendo un código PIN generado por esta unidad en el punto de acceso inalámbrico al que desea conectarse.

Ajuste manual

Si al buscar usando "Buscar red inalámbrica" no encuentra el punto de acceso inalámbrico al que desea conectarse o si no puede conectarse a una red LAN inalámbrica con otros métodos, introduzca un SSID manualmente para establecer una conexión LAN inalámbrica.

► Dirección IP / Ajustes DNS

Esto permite controlar el estado de la conexión de red y el ajuste de la dirección IP y los ajustes DNS. Pulse [OK] para mostrar los ajustes siguientes.

► Ajustes del servidor Proxy

Esto permite controlar el estado de conexión con el servidor Proxy y realizar configuraciones.

Pulse [OK] para mostrar los ajustes siguientes.

► Conexión Unidad de Red

Este aparato puede acceder a una carpeta compartida en el disco duro en una red y reproducir vídeos, fotografías y música.

► Ajustes Dispositivo Remoto (⇒ 24)

Pulse [OK] para mostrar los ajustes siguientes.

Introd. Nombre Dispositivo

Fije el nombre de esta unidad que se va a visualizar en el equipo conectado.

Tipo de Registro

Automático	Permita la conexión a todo el equipo al que accede a esta unidad.
Manual	Fije el permiso de la conexión individualmente para el equipo al que accede esta unidad.

Lista Dispositivo Remoto

Registrar/cancelar el registro del equipo visualizado se puede realizar cuando se selecciona "Manual" en "Tipo de Registro".

- Puede registrar hasta 16 dispositivos.

> Acceso a Internet con BD-Live (⇔ 21)

Es posible restringir el acceso a Internet cuando se utilizan las funciones de BD-Live.

- Si selecciona "Limitar", se permite el acceso a Internet sólo para los contenidos BD-Live que posean los correspondientes certificados de propiedad.

■ Avisos legales

Muestra los términos de servicio de los servicios en la nube.

Clasificaciones

La contraseña de los siguientes elementos es habitual. No olvide su contraseña.

■ Valores DVD-Video

Establece un nivel de valores para limitar la reproducción de Video-DVD.

■ Clasificación de BD-Video

Configure un límite de edad para la reproducción de Video-BD (incluido Ultra HD Blu-ray).

Sistema**■ Ajuste rápido**

Puede realizar una configuración básica.

■ Ajustes TV

Pulse [OK] para mostrar los ajustes siguientes.

> Sistema TV

Realice la configuración de manera que coincida con el sistema de TV del TV conectado.

> Función salvapantalla

Esta función es para prevenir la integración en la pantalla.

- Cuando este se pone en "On":
Si se visualiza una lista de contenido de reproducción y no hay funcionamiento durante 5 minutos o más, la pantalla cambia automáticamente al menú INICIO.
- Mientras se reproduce, pausa, etc., esta función no está disponible.

> Mensajes por pantalla

Elija si desea que muestre mensajes de estado de forma automática.

> VIERA Link

Ajústelo para emplear la función "VIERA Link" cuando se conecte mediante un cable HDMI que sea compatible con "VIERA Link".

- Seleccione "Off" si no quiere utilizar el "VIERA Link".

■ Display del panel frontal

Cambia el brillo de la pantalla de la unidad.

- Si selecciona "Automático" la visualización se fija en brillante y solamente se oscurece durante la reproducción.
 - Esta configuración no funciona cuando "Display del panel frontal" en "Ajustes para Sonido de Alta Claridad" se establece a "Off". (⇒ 32)
(Excepto cuando "Sonido Alta Claridad" se establece a "Off")
-

■ Inicio rápido

Se incrementa la velocidad de puesta en marcha desde el estado de desconexión.

- Cuando se ajuste en "On", la unidad de control interno se encenderá. Aumentará el consumo de alimentación inactiva comparado con cuando se establece a "Off".
 - El ventilador de refrigeración puede que gire a una velocidad lenta para evitar que la temperatura interna aumente.
-

■ Mando a distancia

Cambie el código del mando a distancia si otros productos Panasonic reaccionan a este mando a distancia.

■ Actualización del firmware (⇒ 18)

Pulse [OK] para mostrar los ajustes siguientes.

➤ Control actualiz. auto

Cuando este equipo se queda conectado a Internet, cuando se enciende comprobará si existe una versión más reciente del firmware, así, si fuera necesario, podrá actualizarlo.

➤ Actualizar ahora

Puede actualizar el firmware manualmente si hay una actualización de firmware disponible.

■ Información del Sistema

Pulse [OK] para mostrar los ajustes siguientes.

➤ Licencia de Software

Aparece información acerca del software empleado por esta unidad.

➤ Información Versión Firmware

Visualice la versión de firmware de esta unidad y el módulo LAN inalámbrico.

■ Ajustes predeterminados

Esto devuelve todos los valores en el menú de instalación y el menú de opción a la configuración por defecto, excepto algunos ajustes de red, calificaciones, código del mando a distancia, idioma, etc.

Guía para la solución de problemas

Antes de solicitar un servicio, lleve a cabo las siguientes verificaciones.

Si el problema sigue sin resolverse, consulte a su distribuidor para obtener instrucciones.

¿Tiene instalada la versión actualizada del firmware?

Panasonic está constantemente mejorando el firmware de la unidad para asegurar que nuestros clientes disfruten de la última tecnología. (⇒ 18)

Lo siguiente no indica un problema con esta unidad:

- Sonidos rotatorios regulares del disco.
- Trastornos en la imagen durante operaciones de búsqueda.
- Distorsión de la imagen al reemplazar los discos 3D.

■ El aparato no responde al mando a distancia ni a los botones del aparato.

Mantenga pulsado [⏻/I] en la unidad principal durante 3 segundos.

- Si todavía no puede apagar la unidad, desconecte el cable de alimentación de CA, espere un minuto, y luego vuelva a conectar el cable de alimentación de CA.

■ No se puede expulsar el disco.

- ① Mientras el aparato está apagado: Mantenga pulsado [OK] y el botón amarillo y azul del control remoto al mismo tiempo durante más de 5 segundos.
 - "00 RET" se visualiza en la pantalla de la unidad.
- ② Pulse reiteradas veces [▶] (derecha) en el control remoto hasta que "06 FTO" se visualice en la pantalla de la unidad.
- ③ Pulse [OK].

Operaciones generales

Para volver a la configuración de fábrica.

- Seleccione "SI" en "Ajustes predeterminados" en el menú de Configuración. (⇒ 35)

Para volver a los ajustes de fábrica.

- Reinicie la unidad de la forma siguiente:
 - ① Mientras el aparato está apagado: Mantenga pulsado [OK] y el botón amarillo y azul del control remoto al mismo tiempo durante más de 5 segundos.
 - "00 RET" se visualiza en la pantalla de la unidad.
 - ② Pulse reiteradas veces [▶] (derecha) en el control remoto hasta que "08 FIN" se visualice en la pantalla de la unidad.
 - ③ Mantenga pulsado [OK] por al menos 5 segundos.

Esta unidad se apaga cuando se cambia la entrada para el TV.

- Este es un fenómeno normal cuando se usa VIERA Link. Para obtener más información lea las instrucciones de funcionamiento del televisor.

El mando a distancia no funciona correctamente.

- Cambie las baterías en el mando a distancia. (⇒ 5)
- El mando a distancia y la unidad principal están usando diferentes códigos.
 - Si se visualiza "SET CODE □" en la pantalla de la unidad cuando se presiona un botón en el mando a distancia, cambie el código en el mando a distancia. Mantenga pulsado [OK] y el número en pantalla ("□") por al menos 5 segundos.

Este aparato se apaga automáticamente.

- Para ahorrar electricidad, este aparato se apaga automáticamente dependiendo de los medios si, cuando no se está reproduciendo, no se opera ningún botón durante unos 20 minutos (como cuando está en pausa o se muestra el menú o imágenes fijas, etc.).

Ha olvidado su contraseña para la calificación. Quiere cancelar el nivel de calificación.

- El nivel de clasificación vuelve a la configuración de fábrica.
- ① Mientras el aparato está encendido:
Mantenga pulsado [OK] y el botón amarillo y azul del control remoto al mismo tiempo durante más de 5 segundos.
 - “00 RET” se visualiza en la pantalla de la unidad.
- ② Pulse reiteradas veces [▶] (derecha) en el control remoto hasta que “03 VL” se visualice en la pantalla de la unidad.
- ③ Pulse [OK].

La pantalla del televisor se vuelve negra.

- En los siguientes casos, se lleva a cabo la autenticación HDMI y aparece una pantalla en negro:
 - Cuando “Salida 24p” se establece a “Automático”.
 - Cuando la pantalla cambia entre imágenes 2D y 3D.
 - Cuando finaliza la reproducción 4K al ver otra pantalla, incluido el menú INICIO.
 - Cuando “Ajuste salida HDMI Reproducción Música” se establece a “Prioridad calidad sonido”.

Esta unidad no reconoce correctamente la conexión USB.

- Desconecte y vuelva a conectar el cable USB. Si aún no reconoce la conexión, apague esta unidad y vuelva a encenderla.
- Los dispositivos USB pueden no ser reconocidos por esta unidad cuando se conectan usando lo siguiente :
 - Un hub USB
 - cable de extensión USB
- Si conecta el disco duro USB HDD a esta unidad, use el cable USB que se suministra con el disco duro.
- Si no se reconoce la HDD USB, puede que esta no reciba alimentación. Conecte la alimentación procedente de una fuente externa.
- Si conecta un segundo dispositivo USB mientras se muestra cualquier otra pantalla que no sea la pantalla de inicio, este no se detectará. Vaya a la pantalla de inicio y vuelva a conectar el dispositivo USB que desea utilizar.

Imagen

Las imágenes de este aparato no aparecen en la pantalla del televisor o se ven distorsionadas.

- Se selecciona una resolución incorrecta en “Formato de vídeo”. Reajuste esta función de la siguiente manera:
 - ① Mientras el aparato está encendido:
Mantenga pulsado [OK] y el botón amarillo y azul del control remoto al mismo tiempo durante más de 5 segundos.
 - “00 RET” se visualiza en la pantalla de la unidad.
 - ② Pulse reiteradas veces [▶] (derecha) en el control remoto hasta que “04 PRG” se visualice en la pantalla de la unidad.
 - ③ Mantenga pulsado [OK] por al menos 5 segundos. Ajuste el detalle nuevamente. (⇒ 29)
 - Cuando los sistemas de audio Dolby Digital Plus, Dolby TrueHD, y DTS-HD® no se reproducen correctamente, seleccione “Si” en “Ajustes predeterminados” (⇒ 35) y realice la configuración correspondiente.
- Los dispositivos conectados se cambian. Restablezca la configuración como se muestra a continuación:
 - ① Mientras el aparato está encendido
Mantenga pulsado [OK] y el botón amarillo y azul del control remoto al mismo tiempo durante más de 5 segundos.
 - “00 RET” se visualiza en la pantalla de la unidad.
 - ② Pulse reiteradas veces [▶] (derecha) en el control remoto hasta que “13 L4K” se visualice en la pantalla de la unidad.
 - ③ Mantenga pulsado [OK] por al menos 5 segundos.
 - “Salida 4K(50p/60p)” se establecerá a “Off”. Lleve a cabo la configuración correcta de nuevo. (⇒ 29)
- Los discos PAL no se pueden ver correctamente en un televisor NTSC.
- Cuando “Método reproducción discos 3D” en el menú configurar, se ajusta en “Automático”, es posible que las imágenes no salgan según el método de conexión. Luego de sacar el disco de esta unidad, seleccione “Aju. antes repr.” en el menú Ajuste y seleccione “Reproducción 2D” en la pantalla de configuración visualizada al reproducir los discos en 3D. (⇒ 32)
- Al reproducir en 4K, las imágenes pueden verse distorsionadas en función del cable HDMI. Utilice un cable HDMI que soporte 18 Gbps.

El vídeo no tiene salida.

- No se transmite la señal de vídeo cuando "Sonido Alta Claridad" se establece a "On (Vídeo off)". (⇒ 28)
- El vídeo desde el terminal HDMI AUDIO OUT no tiene salida cuando "Modo Salida HDMI(AUDIO)" está ajustado en "Sólo Audio". (⇒ 29)

El vídeo no se reproduce en 4K o en alta definición.

- Confirme que "Formato de vídeo" en el menú de configuración esté ajustado correctamente. (⇒ 29)
- Compruebe el cable HDMI, las conexiones relacionadas y la compatibilidad de la entrada de vídeo del televisor.
Para emitir imágenes en 4K, conecte el cable HDMI a un terminal compatible con 4K del dispositivo conectado. (⇒ 10)
- Ajuste "Modo Salida HDMI(AUDIO)" a "Sólo Audio". (⇒ 29)
- Para disfrutar de imágenes en 4K (50p/60p), establezca "Salida 4K(50p/60p)" a "4K(50p/60p) 4:4:4" o "4K(50p/60p) 4:2:0". (⇒ 29)
- Si "Salida 4K(50p/60p)" está establecido en "4K(50p/60p) 4:4:4", compruebe si el cable HDMI conectado soporta 18 Gbps. (⇒ 10, 29)
- Si no se emiten imágenes 4K desde el TV compatible con 4K conectado, establezca "Salida 4K(50p/60p)" en "4K(50p/60p) 4:4:4" o "4K(50p/60p) 4:2:0". (⇒ 29)
- Cuando el aparato está conectado a un TV compatible con formatos hasta 4K(50p/60p) 4:2:0 o "Salida 4K(50p/60p)" está ajustado en "4K(50p/60p) 4:2:0", el material grabado en 4K(50p/60p) no se puede transmitir en HDR.
Para reproducir material grabado en 24p, ajuste "Salida 24p" en "Automático". (⇒ 29)

No puede transmitir vídeo en calidad HDR incluso cuando está conectado a un TV compatible con HDR.

- Cuando esté conectado a un dispositivo o terminal que no sea compatible con HDR, este aparato aplica una Conversión de Rango Dinámico (Dynamic Range Conversion) a las señales HDR para emitir las. Además, dependiendo del disco, puede que no sea posible emitir el contenido con resolución 2K o reproducirlo correctamente. (⇒ 21)
- Dependiendo del contenido, puede que el vídeo no se transmita desde su TV en calidad HDR.
Ajuste "HDR/Salida gama colores" en "HDR/ BT.2020 (Auto)" y "Conversión HLG / PQ" en "Automático". (⇒ 30)

El vídeo en 3D no tiene salida.

- Conéctelo a un dispositivo compatible con 3D (por ej. un TV y un amplificador/receptor).
- Cuando un amplificador/receptor no compatible con 3D está conectado entre este aparato y un TV, el vídeo 3D no se emite. (⇒ 13)
- Ajuste "Modo Salida HDMI(AUDIO)" a "Sólo Audio". (⇒ 29)
- Confirme los ajustes para 3D en este aparato y en el TV. (⇒ 21)

El vídeo 3D no sale correctamente como 2D.

- Seleccione "Aju. antes repr." en el menú Ajuste y seleccione "Reproducción 2D" en la pantalla de configuración visualizada al reproducir los discos en 3D. (⇒ 32, "Método reproducción discos 3D")
- Los discos que tienen títulos grabados con Lado y lado (estructura de 2 pantallas) que se pueden disfrutar en 3D se reproducen de acuerdo con los ajustes del TV.

No pueden reproducirse fluidamente vídeos en el dispositivo USB.

- Utilice el puerto en la parte trasera de este aparato, que es compatible con USB 3.0.

Una banda negra se visualiza alrededor de los extremos de la pantalla.**El tamaño de la pantalla no es el correcto.**

- Utilice el televisor para ajustar el aspecto de la pantalla.

Hay muchas imágenes desfasadas cuando se reproduce un vídeo.

- Establezca a "0" todos los elementos de "Reducción ruido". (⇒ 27)

El brillo de la pantalla cambia automáticamente.

- El brillo de la pantalla cambia automáticamente para adaptar la escena mientras se utiliza la función Dolby Vision/HDR10+.

Audio

No se puede oír el audio deseado.

- Verifique las conexiones y la configuración de "Salida Audio Digital". (⇒ 11, 31)
- Cuando la unidad se conecta a un amplificador/receptor con los terminales 2ch AUDIO OUT/7.1ch AUDIO OUT, ajuste "Salida de audio analógica". (⇒ 32)
- Para producir audio desde un dispositivo conectado con un cable HDMI, ajuste "Salida audio" a "On" en el menú de Configuración. (⇒ 30)
- Al conectar esta unidad a un TV por medio de HDMI VIDEO OUT y a un amplificador/receptor por medio de HDMI AUDIO OUT, ajuste "Modo Salida HDMI(VIDEO)" a "Automático (Sólo Vídeo / Video+Audio)" (⇒ 11, 29)

Incluso cuando se realiza una reproducción sin cortes de un álbum o grupo similar de canciones que contienen una fuente de sonido grabada en una actuación en directo o un concierto (un archivo de música que contiene canciones grabadas sin interrupciones), la reproducción se interrumpe entre canciones.

- En estos casos, la reproducción se interrumpe entre canciones:
 - Cuando el archivo contiene grabaciones que difieren entre sí en sus ajustes, como el formato de archivo, la frecuencia de muestreo y el número de canal.
 - Cuando ajusta "Repetir reproducción" en "Una pista" o "Aleatorio" en "On" durante la reproducción sin cortes
 - Cuando existen archivos de 100 o más canciones en una sola carpeta

No se escucha sonido.

- Para emitir sonido con el terminal OPTICAL, establezca "Submuestreo OPTICAL" correctamente. (⇒ 31)
- Consulte "Conexión a un amplificador/receptor" (⇒ 11 - 15) para comprobar que los ajustes de la salida de audio sean adecuados para las conexiones de su dispositivo.

En los casos que se señalan a continuación, el audio no se reproducirá desde los terminales enumerados:

●Terminal HDMI VIDEO OUT

- Si un dispositivo está conectado al terminal HDMI AUDIO OUT y "Modo Salida HDMI(VIDEO)" está configurado como "Automático (Sólo Vídeo / Video+Audio)" (⇒ 29)
- Cuando "Salida audio" en "Ajustes avanzados" está configurado como "Off" (⇒ 30)
- Mientras la reproducción se lleva a cabo con "Salida audio" en "Ajustes para Sonido de Alta Claridad" configurado como "OPTICAL sólo" (⇒ 32)
- Cuando "Salida de audio analógica" se establece a "canal 7.1" o "canal 2 (mezcla)" (⇒ 32)

●Terminal HDMI AUDIO OUT

- Cuando "Salida audio" en "Ajustes avanzados" está configurado como "Off" (⇒ 30)
- Mientras la reproducción se lleva a cabo con "Salida audio" en "Ajustes para Sonido de Alta Claridad" configurado como "OPTICAL sólo" (⇒ 32)
- Cuando "Salida de audio analógica" se establece a "canal 7.1" o "canal 2 (mezcla)" (⇒ 32)

●Terminal OPTICAL

- Si un dispositivo está conectado al terminal HDMI AUDIO OUT y "Salida audio" en "Ajustes avanzados" está configurado como "On" (⇒ 30)
- Mientras la reproducción se lleva a cabo con "Salida audio" en "Ajustes para Sonido de Alta Claridad" configurado como "HDMI sólo" o "Analógico sólo" (⇒ 32)

●Terminales AUDIO OUT analógicos

- Mientras la reproducción se lleva a cabo con "Salida audio" en "Ajustes para Sonido de Alta Claridad" configurado como "OPTICAL sólo" (⇒ 32)
- Cuando "Salida de audio analógica" se establece a "Off" (⇒ 32)

Reproducción

No se puede reproducir el disco.

- El disco está sucio. (⇒ 5)
- El disco no está finalizado. (⇒ 7)
- Dependiendo del disco Ultra HD Blu-ray, puede que no sea posible reproducirlo a menos que este aparato esté conectado a Internet.

Las imágenes fijas (JPEG) no se reproducen normalmente.

- Las imágenes que se editaron en el ordenador, como el JPEG progresivo, etc. pueden no reproducirse.

No puedo reproducir BD-Live.

- Verifique que la unidad esté conectada a la banda ancha de Internet. (⇒ 16)
- Verifique la configuración "Acceso a Internet con BD-Live". (⇒ 34)
- Confirme que el dispositivo USB esté conectado a un puerto USB. (⇒ 9)

Red

No se conecte a la red.

- Verifique la conexión a la red y la configuración. (⇒ 16, 17, 33)
- Puede haber obstáculos que impidan que el aparato detecte su red hogareña. Acerque la unidad y el router inalámbrico entre sí. Esta unidad puede detectar el nombre de su red (⇒ 18, "SSID").
- Consulte las instrucciones de funcionamiento de cada dispositivo y conecte como corresponde.

Cuando se usa la conexión LAN inalámbrica, el vídeo del servidor Network Contents* no se puede reproducir o los fotogramas de vídeo se pierden durante la reproducción.

- Un router con una mayor velocidad de transferencia como un router inalámbrico 802.11n (2,4 GHz o 5 GHz) o 802.11ac podría solucionar el problema. Si utiliza un router inalámbrico 802.11n (2,4 GHz o 5 GHz) o 802.11ac, es necesario que ajuste el tipo de encriptación en "AES". Usar simultáneamente con un teléfono inalámbrico, microondas, etc a 2,4 GHz puede causar interrupciones de la conexión u otros problemas.
 - En la pantalla "Ajustes Inalámbrico" (⇒ 33), la iluminación continua de al menos 4 "Recepción" indicadores es el objetivo para una conexión estable. Si se iluminan 3 indicadores o menos o la conexión se interrumpe, cambie la posición o ángulo de su router inalámbrico y vea si la conexión mejora. Si no hay mejora, conecte una red con cables y realice nuevamente "Ajuste Rápido de Red". (⇒ 17)
- * Servidor compatible con DLNA, etc.

Mensajes en la pantalla

No se puede leer. Revise el disco.

- Ha insertado un disco no compatible.

Imposible reproducir este archivo.

- Intentó reproducir un vídeo incompatible.

No está insertado ningún disco.

- El disco puede estar boca abajo.

⊘ Esta operación no puede realizarse ahora.

- La unidad no soporta algunas operaciones. (Por ejemplo, cámara lenta inversa, etc.)

La dirección IP no está configurada.

- "Dirección IP" en "Dirección IP / Ajustes DNS" es "---, ---, ---, ---". Ajuste "Dirección IP", "Máscara de subred", y "Dirección de la puerta de enlace". (Si si fuera necesario, seleccione la adquisición de dirección automática.)

El punto de acceso inalámbrico tiene actualmente un ajuste de seguridad de red bajo. Se recomienda cambiar a un ajuste más alto.

- Establezca un nivel de seguridad de red mayor. Para ello, consulte las instrucciones de funcionamiento del router inalámbrico.

Mensajes en la pantalla del aparato

F99

- > La unidad no funciona correctamente. Pulse [⏏/I] en la unidad principal durante 3 segundos para cambiar la unidad a modo en espera, a continuación cambie de nuevo a encendido.

NET

- > Mientras se conecta a una red.

NO PLAY

- > Existe una restricción de visionado en un vídeo BD o vídeo DVD. (⇒ 34)
- > Se introdujo un disco de vídeo-DVD con un código de región incompatible.

NO READ

- > El disco está sucio o rayado. La unidad no puede reproducirlo.

REMOVE

- > El dispositivo USB gasta demasiada energía. Desconecte el dispositivo USB.

SET CODE □

("□" sustituye a un número.)

- > El mando a distancia y la unidad principal emplean códigos diferentes. Cambie el código del mando a distancia.

Pulse y mantenga pulsado [OK] y el botón numérico indicado a la vez

durante más de 5 segundos.



U59

- > La temperatura en esta unidad es alta y la unidad cambia a modo de espera por motivos de seguridad. Espere alrededor de 30 minutos. Instale o coloque este aparato en un lugar bien ventilado.

START

- > Comenzará una actualización de firmware. No apague la unidad.

UPDATE □/5

("□" sustituye a un número.)

- > Una actualización de firmware está en progreso. No apague la unidad.

FINISH

- > La actualización del firmware ha sido completada.

Especificaciones

General

Sistema de señal	PAL/NTSC
Gama de temperatura operativa	+5 °C a +35 °C
Gama de humedades de funcionamiento	10 % a 80 % RH (sin condensación)
AUDIO OUT (Clavija Pin)	Salida de sonido análogo (2 canales hasta 7.1 canales seleccionables): 1 pc. Estándar : 0,5 Vrms, Escala completa : 2,0 Vrms a 1 kHz (<500 Ω)
DIGITAL AUDIO OUT (OPTICAL)	1 pc. Formato de salida : PCM, Dolby Digital, DTS®
HDMI OUT (19 pin tipo A)	2 pcs. Formato de audio de salida : PCM, Dolby Digital, Dolby Digital Plus, Dolby TrueHD, DTS®, DTS-HD High Resolution Audio™, DTS-HD Master Audio™
Puerto USB (Tipo A)	Delantero: 1 pc. CC 5 V, Máx. 500 mA [USB de alta velocidad (USB 2.0)] Trasero: 1 pc. CC 5 V, Máx. 900 mA [USB Super-Speed (USB 3.0)]
Puerto LAN (Ethernet)	1 pc. 10BASE-T/100BASE-TX
LAN inalámbrico	Cumplimiento de normas: IEEE802.11 a/b/g/n/ac Rango de frecuencia: Banda de 2,4 GHz/5 GHz Seguridad: Tipo de cifrado: TKIP/AES, Tipo de autenticación: PSK, WEP (64 bit/128 bit)
Especificación LÁSER	Producto LÁSER clase 1 Longitud de onda: 770-800 nm (CD) / 650-666 nm (DVD)/ 400-410 nm (BD) Potencia del láser: No emite radiación peligrosa con la protección de seguridad
Alimentación	220 V a 240 V CA, 50 Hz
Consumo	Aprox. 32 W
Consumo de energía en el modo de espera	Aprox. 0,3 W (Inicio rápido: Off)
Dimensiones (An×Al×Prof) incluidas las partes salientes	430 mm×62 mm×208 mm
Peso	Aprox. 2,2 kg

- Las especificaciones están sujetas a cambios sin previo aviso.

Formato de archivo

Formato de archivo	Extensión	Referencia
MKV (Métodos de compresión Video: H.264/HEVC Audio: AAC, PCM, Vorbis, FLAC)	“.MKV”, “.mkv”	<ul style="list-style-type: none"> Resolución de hasta 3840×2160 25p/30p, 4096×2160 24p. El archivo de video y el archivo de texto de subtítulos están dentro de la misma carpeta, y los nombres de archivos son los mismos excepto por las extensiones de archivos. Es posible que algunos archivos MKV no se reproduzcan correctamente, en función de la resolución de video, la condición de la velocidad de fotogramas, el formato de los subtítulos y así sucesivamente.
	Archivo de texto de subtítulos “.SRT”, “.srt”, “.SUB”, “.sub”, “.TXT”, “.txt”	
mp4 (Métodos de compresión Video: H.264/HEVC Audio: AAC)	“.MP4”, “.mp4”, “.MOV”, “.mov”	<ul style="list-style-type: none"> Resolución de hasta 3840×2160 25p/30p, 4096×2160 24p. (excepto MPEG2) Es posible que algunos archivos mp4/MPEG no se reproduzcan correctamente, en función de la resolución de video, la condición de la velocidad de fotogramas y así sucesivamente. MOTION JPEG no es compatible. Dependiendo del método de compresión de audio, puede que solo se reproduzcan imágenes y que no sea posible emitir audio.
	MPEG (TS/PS) (Métodos de compresión Video: MPEG2 /H.264*/HEVC*1 Audio: AAC*1 /Dolby Digital/ LPCM*2)	
JPEG	“.JPG”, “.jpg”	<ul style="list-style-type: none"> No se soportan MOTION JPEG y Progressive JPEG. Posiblemente no pueda reproducir el archivo si editó la estructura de la carpeta o el nombre de archivo en un ordenador u otro dispositivo.
MPO	“.MPO”, “.mpo”	Imagen fija en 3D
MP3	“.MP3”, “.mp3”	Esta unidad admite etiquetas ID3, pero solamente se pueden reproducir los títulos, nombres de artistas y nombres de álbumes.

Formato de archivo	Extensión	Referencia
FLAC	“.FLAC”, “.flac”	Esta unidad admite etiquetas, pero solamente se pueden reproducir los títulos, nombres de artistas y nombres de álbumes. Velocidad de muestreo rápido: 192 kHz/24 bit
WAV	“.WAV”, “.wav”	Velocidad de muestreo rápido: 384 kHz/32 bit
AAC	“.M4A”, “.m4a”	Velocidad de muestreo rápido: 48 kHz/320 kbps
WMA	“.WMA”, “.wma”	Esta unidad admite etiquetas, pero solamente se pueden reproducir los títulos, nombres de artistas y nombres de álbumes. Velocidad de muestreo rápido: 48 kHz/385 kbps
DSD (DFF, DSF)	“.DSF”, “.dsf”, “.DFF”, “.dff”	2,8 MHz (2 canales/ 5.1 canales), 5,6 MHz (2 canales/ 5.1 canales), 11,2 MHz (solo 2 canales)
ALAC	“.M4A”, “.m4a”	96 kHz/32 bit (Máx. 7.1 canales), 176,4/192 kHz/32 bit (Máx.5.1 canales)
AIFF	“.aif”, “.aiff”	Velocidad de muestreo rápido: 384 kHz/32 bit

¹ TS solamente

² PS solamente

- Según los estados de grabación y las estructuras de las carpetas, es posible que la reproducción no siga el orden numerado en las carpetas o que la reproducción no pueda ser posible.
- Se puede mostrar como datos reproducibles un total de 10.000 archivos y carpetas en cada carpeta independientemente de su formato.
(Incluso en el menú de reproducción de imágenes, por ejemplo, si una carpeta en el menú contiene vídeos y archivos de música reproducibles, estos también se cuentan como datos reproducibles.)

Acerca del audio

La salida de audio difiere según en qué terminales esté conectado el amplificador/receptor y según la configuración de la unidad. (⇒ 31, “Salida Audio Digital”)

- La cantidad de canales mencionados es la cantidad máxima posible de canales de salida cuando se conecta al amplificador/receptor compatible con el formato de audio respectivo.

HDMI OUT/OPTICAL (DIGITAL AUDIO OUT)

	Terminal	“Salida Audio Digital”	
		“Bitstream”	“PCM”
Canal de salida	HDMI OUT	Salidas utilizando el audio original ¹	BD-Vídeo: PCM de 7.1 canales ^{1,2} DVD-Vídeo: PCM de 5.1 canales
	DIGITAL AUDIO OUT (OPTICAL)	Dolby Digital/ DTS Digital Surround TM	PCM de 2 canales mezclados

AUDIO OUT analógico

Canal de salida	2ch AUDIO OUT	2 canales
		7.1ch AUDIO OUT

¹ Cuando “Audio secundario de BD-Vídeo” se fija en “On”, el audio se reproducirá como Dolby Digital, DTS Digital SurroundTM o PCM de 5.1 canales. Sin embargo, cuando reproduce vídeo BD sin audio secundario o sonidos de navegación, el audio se emite como el formato original.

² La salida de audio se amplifica de 5.1 canales o 6.1 a 7.1 canales según las especificaciones del DTS, Inc.

Formato admitido para la reproducción de Network Contents

Cuando este apartado funciona como cliente Network Contents, se pueden reproducir los siguientes contenidos.

- Los formatos de archivos que no se admiten para su servidor Network Contents* no se pueden reproducir.

* Servidor compatible con DLNA, etc.

Video

Contenedor	Códec de video	Códec de audio	Ejemplo de extensión del archivo
MKV	H.264 HEVC	AAC PCM Vorbis FLAC	.mkv
AVCHD	H.264	Dolby Digital	.mts
MP4	H.264 HEVC	AAC	.mp4, .mov
PS	MPEG2	Dolby Digital Linear PCM	.mpg, .mpeg
TS	MPEG2 H.264 HEVC	AAC Dolby Digital	.m2ts, .ts

Foto

Formato	Ejemplo de extensión del archivo
JPEG	.jpg

Audio

Códec de audio	Ejemplo de extensión del archivo
MP3	.mp3
FLAC	.flac
WAV	.wav
AAC	.m4a, .adts
WMA	.wma
ALAC	.m4a
DSD	.dsf, .dff
AIFF	.aif, .aiff
Linear PCM	—

- En función del servidor, se pueden reproducir contenidos que nos sean los arriba indicados.

Lista de códigos de idiomas

Idioma	Código	Idioma	Código	Idioma	Código
Abkhazio:	6566	Griego:	6976	Portugués:	8084
Afar:	6565	Groenlandés:	7576	Punjabi:	8065
Afrikaans:	6570	Guaraní:	7178	Quechua:	8185
Albanés:	8381	Gujarati:	7185	Romance:	8277
Alemán:	6869	Hausa:	7265	Rumano:	8279
Amharico:	6577	Hebreo:	7387	Ruso:	8285
Árabe:	6582	Hindi:	7273	Samoano:	8377
Armenio:	7289	Holandés:	7876	Sanscrito:	8365
Asamés:	6583	Húngaro:	7285	Serbio:	8382
Aymara:	6589	Indonesio:	7378	Serbocroata:	8372
Azerbaiyano:	6590	Inglés:	6978	Shona:	8378
Bashkirio:	6665	Interlingua:	7365	Sindhi:	8368
Bengalí:	6678	Irlandés:	7165	Singalés:	8373
Bielorruso:	6669	Islandés:	7383	Somali:	8379
Bihari:	6672	Italiano:	7384	Suajili:	8387
Birmanó:	7789	Japonés:	7465	Sudanés:	8385
Bretón:	6682	Javanés:	7487	Sueco:	8386
Búlgaro:	6671	Kannada:	7578	Tagalo:	8476
Butanés:	6890	Kazajstano:	7575	Tailandés:	8472
Cachemiro:	7583	Kirguiz:	7589	Tamil:	8465
Camboyano:	7577	Kurdo:	7585	Tártaro:	8484
Catalán:	6765	Laosiano:	7679	Tayiko:	8471
Checo:	6783	Latín:	7665	Telugu:	8469
Chino:	9072	Letón:	7686	Tibetano:	6679
Coreano:	7579	Lingala:	7678	Tigrinia:	8473
Corso:	6779	Lituano:	7684	Tonga:	8479
Croata:	7282	Macedonio:	7775	Turcomano:	8482
Danés:	6865	Malagasio:	7771	Turkmenio:	8475
Eslovaco:	8375	Malayalam:	7776	Twí:	8487
Esloveno:	8376	Malayo:	7783	Ucraniano:	8575
Español:	6983	Maltés:	7784	Urdu:	8582
Esperanto:	6979	Maorí:	7773	Uzbeko:	8590
Estonio:	6984	Marathi:	7782	Vasco:	6985
Faroes:	7079	Moldavo:	7779	Vietnamita:	8673
Fínés:	7073	Mongol:	7778	Volapük:	8679
Fiyano:	7074	Naurano:	7865	Wolof:	8779
Francés:	7082	Nepalí:	7869	Xhosa:	8872
Frisón:	7089	Noruego:	7879	Yidish:	7473
Gaélico:	7168	Oriya:	7982	Yoruba:	8979
Galés:	6789	Pashto:	8083	Zulú:	9085
Gallego:	7176	Persa:	7065		
Georgiano:	7565	Polaco:	8076		

Visualización de la lista de idiomas

Display	Idioma	Display	Idioma	Display	Idioma
ENG	Inglés	JPN	Japonés	ARA	Árabe
FRA	Francés	CHI	Chino	HIN	Hindi
DEU	Alemán	KOR	Coreano	PER	Persa
ITA	Italiano	MAL	Malayo	IND	Indonesio
ESP	Español	VIE	Vietnamita	MRI	Maorí
NLD	Holandés	THA	Tailandés	BUL	Búlgaro
SVE	Sueco	POL	Polaco	RUM	Rumano
NOR	Noruego	CES	Checo	GRE	Griego
DAN	Danés	SLK	Eslovaco	TUR	Turcomano
POR	Portugués	HUN	Húngaro	*	Otros
RUS	Ruso	FIN	Finlandés		

Licencias

"AVCHD", "AVCHD 3D", "AVCHD Progressive" y "AVCHD 3D/ Progressive" son marcas comerciales de Panasonic Holdings Corporation y Sony Corporation.

Java es una marca registrada de Oracle y/o sus afiliados.

Fabricado con la licencia de Dolby Laboratories. Dolby, Dolby Vision, Dolby Audio y el símbolo de la doble D son marcas comerciales de Dolby Laboratories Licensing Corporation. Documentos confidenciales sin publicar. Copyright 1992-2024 Dolby Laboratories. Todos los derechos reservados.

Manufactured under license from DTS, Inc. and/or its affiliates. For patents, see <https://xperi.com/dts-patents/>. DTS, the DTS logo, DTS-HD Master Audio | Essential, and the DTS-HD logo are trademarks or registered trademarks of DTS, Inc. and/or its affiliates in the U.S. and/or other countries. © DTS, Inc. and/or its affiliates. All rights reserved.

The product with Hi-Res AUDIO logo is conformed to High-Resolution Audio standard defined by Japan Audio Society. This logo is used under license from Japan Audio Society.

Los términos HDMI y HDMI High-Definition Multimedia Interface, y el Logotipo HDMI son marcas comerciales o marcas registradas de HDMI Licensing Administrator, Inc. en los Estados Unidos y en otros países.

<AVC>

Este producto se encuentra bajo la licencia de la cartera de patentes AVC para el uso personal de un consumidor u otros usos en los que no se recibe remuneración por (i) codificar vídeo en cumplimiento con el estándar AVC ("vídeo AVC") y/o (ii) decodificar vídeo AVC que fue codificado por un consumidor como resultado de su actividad personal u obtenido de un proveedor de vídeo con licencia para proveer vídeos AVC. No se otorgará ninguna licencia de forma explícita o implícita para ningún otro uso. Para obtener más información, consulte MPEG LA, L.L.C.

<http://www.mpegla.com>

<VC-1>

Este producto está sujeto a la licencia de cartera de patentes VC-1 para uso personal y no comercial por parte de un consumidor para (i) codificar vídeo en conformidad con el estándar VC-1 ("Vídeo VC-1") y/o (ii) decodificar vídeo VC-1 codificado por un consumidor dedicado a una actividad personal y no comercial y/o que fue obtenido de un proveedor de vídeo autorizado para proporcionar vídeo VC-1. No se otorgará ninguna licencia de forma explícita o implícita para ningún otro uso. Para obtener más información, consulte MPEG LA, L.L.C.

<http://www.mpegla.com>

"DVD Logo" es una marca comercial de DVD Format/Logo Licensing Corporation.

"Wi-Fi®", "Miracast®", y "Wi-Fi Direct®" son marcas registradas de Wi-Fi Alliance®.

"Wi-Fi Protected Setup™" y "WPA™" son marcas comerciales de Wi-Fi Alliance®.

Windows es una marca comercial o una marca registrada de Microsoft Corporation en Estados Unidos y otros países.

Android es una marca comercial de Google Inc.

Adobe es una marca de fábrica o una marca registrada de Adobe Systems Incorporated en Estados Unidos y/u otros países.

El símbolo HDR10+™ es una marca comercial de HDR10+ Technologies, LLC.

Derechos de autor 2004-2014 Verance Corporation. Cinavia™ es una marca comercial de Verance Corporation. Protegida por la patente 7,369,677 de EE.UU. y por otras patentes internacionales emitidas y pendientes con la licencia de Verance Corporation. Todos los derechos reservados.

Este producto incorpora el siguiente software:

- (1) el software desarrollado independientemente por o para Panasonic Corporation,
- (2) el software propiedad de tercero y con licencia para Panasonic Corporation,
- (3) el software con licencia bajo GNU General Public License, Version 2.0 (GPL V2.0),
- (4) el software con licencia bajo GNU LESSER General Public License, Version 2.1 (LGPL V2.1), y/o
- (5) el software de fuente abierta que no es el software con licencia bajo GPL V2.0 y/o LGPL V2.1.

El software categorizado como (3) - (5) se distribuye esperando que sea útil, pero SIN NINGUNA GARANTÍA, incluso sin la garantía implícita de COMERCIABILIDAD o APTITUD PARA CUALQUIER FIN PARTICULAR.

Consulte los términos y condiciones detallados del presente en el menú Ajustes Reproductor.

Al menos durante tres (3) años desde la entrega de este producto, Panasonic le dará a cualquier tercero que se comunique con nosotros a la información proporcionada abajo, por un costo no mayor a nuestro costo para realizar físicamente la distribución del código fuente, una copia completa que se puede leer con una máquina del correspondiente código fuente cubierto bajo GPL V2.0, LGPL V2.1 o las otras licencias con la obligación de hacerlo y también la respectiva notificación de copyright del presente.

Información de contacto: oss-cd-request@gg.jp.panasonic.com

El código fuente y la notificación de copyright también están disponibles sin cargo en nuestro sitio web que se menciona a continuación.

<https://panasonic.net/cns/oss/>

(1) MS/WMA

Este producto está protegido por ciertos derechos de propiedad intelectual pertenecientes a Microsoft Corporation y a terceros. El uso o la distribución de tal tecnología fuera de este producto están prohibidos si no se cuenta con una licencia de Microsoft o de una subsidiaria de Microsoft y terceros.

(2) Vorbis, FLAC, WPA Supplicant

Las licencias del software se visualizan cuando se selecciona "Licencia de Software" en el menú Configuración. (⇒ 35)



CAUTION	- VISIBLE AND INVISIBLE LASER RADIATION WHEN OPEN. DO NOT STARE INTO BEAM.	FDA 21CFRCLASS II (Ia)
CAUTION	- CLASS 2 VISIBLE AND INVISIBLE LASER RADIATION WHEN OPEN. DO NOT STARE INTO THE BEAM.	IEC60825-1 CLASS 2
ATTENTION	- RAYONNEMENT LASER VISIBLE ET INVISIBLE, CLASSE 2. EN CAS D'OUVERTURE, NE PAS REGARDER DANS LE FAISCEAU.	
FORSIGTIG	- SYNLIG OG USYNLIG LASERSTRÅLING KLASSE 2, NÅR LAGET ER ÅBENT. UNDDÅ AT SE LIGE IND I STRÅLEN.	
VARO	- AVATTAESSA OLET ALTIINA LUOKAN 2 NÄKYVÄÄ JA NÄKYMÄTÖNTÄ LASERSATEILYÄ, ÄLÄ TUUJOTA SÄTEESEEN.	
WARNING	- KLASSE 2 SYNLIG OCH OSYNLIG LASERSTRÅLNING NÅR DENNA DEL ÄR ÖPPNAD. STERRA EJ IN I STRÅLEN.	
VORSICHT	- SICHTBARE UND UNSICHTBARE LASERSTRAHLUNG KLASSE 2, WENN ABDECKUNG GEÖFFNET. NICHT IN DEN STRAHL BLICKEN.	
注意	- 打开时有可见及不可见激光辐射。避免光束照射。	
注意	- ここを開くとクラス2の可視及び不可視レーザー放射が出る ビームをのぞき込まないこと	VQLZP54-1

(Parte interior del aparato)

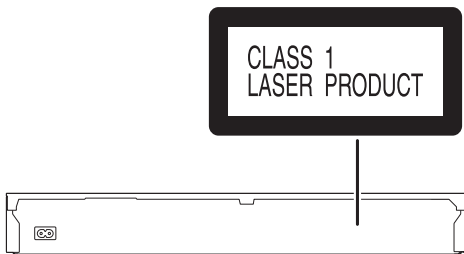

Fabricado por:
 Panasonic Corporation
 1006 Kadoma, Ciudad de Kadoma, Osaka 571-8501, Japón
 Representante Autorizado para la UE:
 Panasonic Marketing Europe GmbH
 Panasonic Testing Centre
 Winsbergring 15, 22525 Hamburgo, Alemania



Panasonic Corporation
Web Site: <https://www.panasonic.com>

