

# Panasonic®

## Пайдалану нұсқаулары Сандық сымсыз стерео Құлақаспап

Үлгі № **RZ-NJ320B**

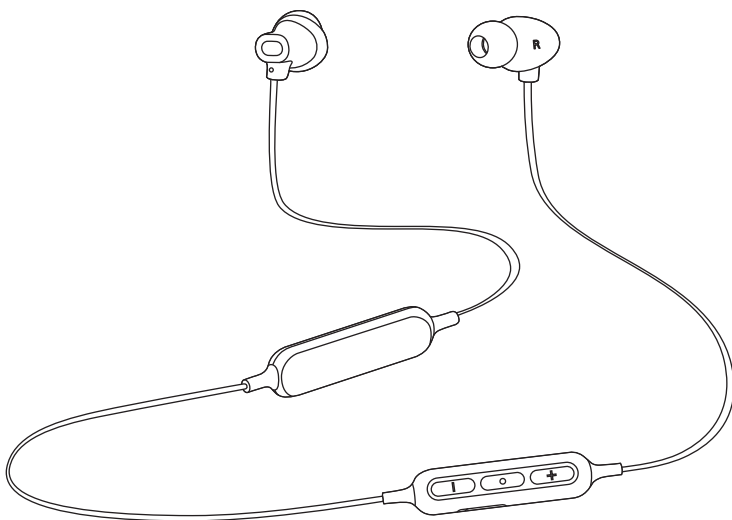

Осы өнімді сатып алғаныңызға рахмет.

Өнімді пайдаланбас бұрын осы нұсқауларды мұқият оқып шығып, нұсқаулықты кейінгі пайдалану үшін сақтап қойыңыз.

# Қауіпсіздік шаралары

## ■ Құрал

### **ЕСКЕРТУ:**

Өрт шығу, электр тогы соғу немесе өнімнің зақымдалу қаупін азайту үшін,

- Осы құралға жаңбыр, ылғал тиіп кетуіне, сұйықтықтардың тамшылауына немесе шашырауына жол бермеңіз.
- Құралдың үстіне гүлсауыт сияқты сұйықтықпен толтырылған заттарды қоймаңыз.
- Ұсынылған керек-жарақтарды пайдаланыңыз.
- Қақпақтарды алмаңыз.
- Бұл құралды өз бетінше жөндеуге болмайды. Қызмет көрсету бойынша білікті қызмет көрсету маманына жүгініңіз.
- Ақаулық пайда болса, құрылғыны пайдалануды тоқтатыңыз, бірақ өзгертпеңіз не жөндемеңіз.

### **Келесі жағдайларда пайдаланбаңыз**

- Пайдалану, сақтау немесе тасымалдау кезіндегі жоғары немесе төмен шекті температуралар.
  - Батареяны отқа немесе ыстық духовкаға лақтыру, я болмаса батареяны механикалық жолмен жару немесе кесу. Бұл жарылысқа әкелуі мүмкін.
  - Тұтанғыш сұйықтықтың немесе газдың жарылысына немесе ағуына әкелуі мүмкін өте жоғары температура және/немесе өте төмен ауа қысымы.
- Бұл құралды жылу көздерінің жанында пайдалануға немесе орналастыруға болмайды.
  - Қауіпсіздік үшін қоршаған орта дыбыстарын (мысалы, теміржол өткелдерінде және құрылыс алаңдарында) есту қажет жерлерде бұл құрал арқылы жоғары дыбыс деңгейіндегі музыканы тыңдамаңыз.
  - Бұл құралды медициналық құрылғылардың жанында пайдаланбаңыз. Бұл құрал мангиттерді пайдаланатындықтан, кардиостимуляторлардың, дефибрилляторлардың және басқа медициналық құрылғылардың жұмысына әсер етуі мүмкін. Осындай құрылғыларды қолдансаңыз және сұрақтарыңыз болса, бұл өнімді пайдаланудан бұрын дәрігеріңізге хабарласыңыз.
  - Құрылғыны магнитке сезімтал нәрселерге жақындатпаңыз. Сағат сияқты құрылғылар дұрыс жұмыс істемей қалуы мүмкін.

## ■ Құлаққап жастықшалары

- Құлаққап жастықшаларын балалар жұтып қоймас үшін, қолы жетпейтін жерде сақтаңыз.
- Құлаққап жастықшаларын қауіпсіз түрде бекітіңіз. Егер шығарғаннан кейін құлақ ішінде қалып кетсе, жарақат немесе ауруға себеп болуы мүмкін.

## ■ Аллергиялар

- Теріге тікелей тиетін құлаққапты немесе басқа бөліктерін пайдалану кезінде өзіңізді жайсыз сезінсеңіз, оларды пайдалануды тоқтатыңыз.
- Үздіксіз пайдалану бөртпе немесе басқа да аллергиялық реакцияларды тудыруы мүмкін.

## ■ Құлаққаппен тыңдау кезіндегі сақтық шаралары

- Құлаққап мен құлаққап жастықшаларынан шығатын шамадан тыс дыбыс қысымы есту қабілетінің нашарлауына себеп болуы мүмкін.
- Құлаққапты жоғары дыбыс деңгейінде пайдаланбаңыз. Есту мүшелерінің дәрігер-мамандарының кеңесі бойынша, музыканы үздіксіз әрі ұзақ уақыт тыңдамаған дұрыс.
- Егер құлағыңызда қоңырау дыбысын естісеңіз, дыбыс деңгейін азайтыңыз немесе пайдалануды тоқтатыңыз.
- Моторлы көлік құралдарын жүргізген кезде пайдаланбаңыз. Ол жол қозғалысы қаупін тудыруы мүмкін және көптеген аймақтарда заңсыз болып табылады.
- Қауіпті болуы мүмкін жағдайларда өте сақ болуыңыз керек немесе пайдалануды уақытша тоқтатуыңыз керек.

Бұл құралға пайдалану кезінде мобильді телефондардан туындайтын радио кедергісі әсер етуі мүмкін. Егер мұндай кедергі пайда болса, осы құрал мен мобильді телефон арасындағы қашықтықты ұзартыңыз.

Компьютерге қосылған кезде, тек берілген USB зарядтау сымын пайдаланыңыз.

# Bluetooth® туралы

Panasonic компаниясы деректерді сымсыз тасымалдау кезінде бүлінген деректер және/немесе ақпарат үшін жауапты емес.

## ■ Пайдаланылған жиілік ауқымы

Бұл құрал 2,4 ГГц жиілік ауқымын пайдаланады.

## ■ Осы құралдың сертификаты

- Бұл құрал жиілік шектеулеріне сәйкес келеді және жиілік заңдарына негізделген сертификаты бар. Сондықтан, сымсыз байланысқа рұқсат алудың қажеті жоқ.
- Төмендегі әрекеттер кейбір елдерде заңмен қудаланады:
  - Құралды бөлшектеу/өзгерту.
  - Техникалық сипаттама көрсеткіштерін жою.

## ■ Пайдалану шектеулері

- Деректерді сымсыз тасымалдау және/немесе Bluetooth® функциясы бар құрылғылардың барлығын пайдалануға кепілдік берілмейді.
- Барлық құрылғылар Bluetooth SIG, Inc. компаниясының тарапынан белгіленген стандарттарға сәйкес келуі тиіс.
- Құрылғының техникалық сипаттамалары мен параметрлеріне байланысты, ол қосылмауы мүмкін немесе кейбір операциялар басқаша болуы мүмкін.
- Бұл құралда Bluetooth® қауіпсіздік мүмкіндіктеріне қолдау көрсетіледі. Бірақ пайдалану ортасына және/немесе параметрлерге байланысты, бұл қауіпсіздік жеткіліксіз болуы мүмкін. Деректерді бұл құралға абайлап тасымалдаңыз.
- Бұл құрал арқылы деректерді Bluetooth® құрылғысына тасымалдау мүмкін емес.

## ■ Пайдалану ауқымы

Құралды 10 м-лік максималды ауқымда пайдаланыңыз.

Қоршаған орта, бөгеттер немесе кедергілерге байланысты ауқым азаюы мүмкін.

## ■ Басқа құрылғылардан туындайтын кедергі

- Құрал басқа Bluetooth® құрылғыларына немесе 2,4 ГГц ауқымды пайдаланатын құрылғыларға тым жақын орналасқан жағдайда, радиотолқындардың кедергісіне байланысты құрылғының дұрыс жұмыс істемеуі және шу мен дыбыстың үзіліп шығуы сияқты ақаулықтар туындауы мүмкін.
- Жақын жердегі радиобағдар тарату станциясында және т.б. туындайтын радиотолқындар тым күшті болса, бұл құрал дұрыс жұмыс істемеуі мүмкін.

## ■ Мақсатты пайдалану

- Бұл құрал қалыпты әрі жалпы пайдалануға ғана арналған.
- Бұл жүйені радиожилік кедергісіне сезімтал жабдықтың жанында немесе ортада пайдаланбаңыз (мысалы: әуежайлар, ауруханалар, зертханалар, т.б.).

---

# Мазмұны

Қауіпсіздік шаралары .....	2
Bluetooth® туралы .....	3

## Пайдаланар алдында

---

Керек-жарақтар .....	5
Техникалық қызмет көрсету .....	5
Бөлшек атаулары .....	6

## Дайындау

---

Зарядтау .....	7
Қуатты қосу/өшіру .....	8
Құлаққапты кию әдісі .....	8
Bluetooth® құрылғысын қосу .....	9
• Қосылым үшін осы құралды Bluetooth® құрылғысымен жұптастыру (тіркеу) .....	9
• Жұптастырылған Bluetooth® құрылғысын қосу .....	10

## Пайдалану

---

Музыка тыңдау .....	11
• Қашықтан басқару .....	11
Телефон арқылы қоңырау шалу .....	12
Пайдалы функциялар .....	13
• Дауысты функцияны белсендіру .....	13
• Нұсқау беретін хабарлар .....	13
• Батарея қуатының деңгейі туралы хабарландыру .....	13
• Автоматты түрде өшіру .....	13
• Құралды қалпына келтіру .....	13
• Құлаққапты құлақтан алып, мойынға таққанда .....	13

## Басқа

---

Зауыттық параметрлерді қалпына келтіру .....	14
Авторлық құқық және т.б. ....	14
Ақаулықтарды жою .....	15
• Дыбыс және аудио деңгейі .....	15
• Bluetooth® құрылғысының қосылымы .....	15
• Телефон қоңыраулары .....	15
• Жалпы .....	16
• Қуат көзі және зарядтау .....	16
Техникалық сипаттамалар .....	17
Осы құралды қоқысқа тастау кезінде батареяны алу үшін .....	18

## Осы құжатта пайдаланылатын өрнектер

- Сілтемесі бар беттер “→ ○○” ретінде көрсетіледі.
- Өнімнің суреттері нақты өнімнен басқаша болуы мүмкін.

## Керек-жарақтар

Берілген керек-жарақтарды тексеріп, анықтаңыз.

**1 x USB зарядтау сымы**

**1 x Құлаққап жастықшалары жиынтығы (S, M, L)**

- M (Орташа) өлшемді құлаққап жастықшалары сатып алу кезінде қоса беріледі.

## Техникалық қызмет көрсету

Бұл құралды құрғақ әрі жұмсақ шүберекпен тазалаңыз.

- Құрамында бензин, еріткіш, спирт, ас үйге арналған жуғыш құрал, химиялық тазартқыш және т.б. заттар бар ерітінділерді пайдалануға болмайды. Бұл сыртқы корпусстың бүлінуіне немесе түсінің кетуіне әкелуі мүмкін.

Батарея өнімділігін сақтау

- Ұзақ уақыт бойы пайдаланбаған кезде, бұл құралды батарея өнімділігін сақтау үшін 6 айда бір рет толық зарядтаңыз.

## Бөлшек атаулары

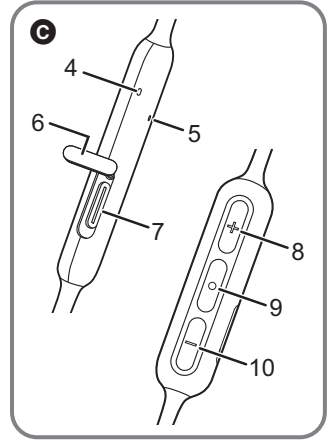
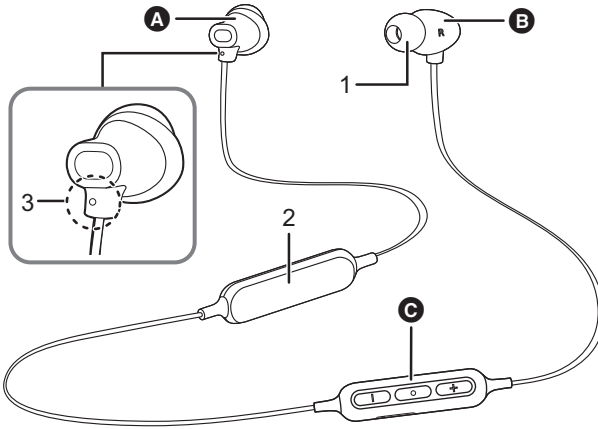

- A** Сол құлаққап (Кіріктірілген магнит)
- B** Оң құлаққап (Кіріктірілген магнит)
- C** Қашықтан басқару құралы

- 1 Құлаққап жастықшасы
- 2 Батарея корпусы
- 3 Сол жақты көрсететін көтерілген нүкте
- 4 Жарық диодты индикатордың жарығы<sup>\*1\*2</sup>
- 5 Микрофон
- 6 USB қақпағы
- 7 Зарядтау клеммасы (DC IN)
  - Зарядтау кезінде USB қақпағын ашып, USB зарядтау сымын (берілген) осы клеммаға қосыңыз. (→ 7)
- 8 [+] түймесі
- 9 [0] түймесі
- 10 [-] түймесі

\*1 Бұдан былай “Жарық диоды” деп аталады

\*2 Жарық мысалдары/жыпылықтау үлгілері

Жарық (қызыл түс):	Зарядталуда
Кезекпен көк және қызыл түспен жыпылықтау:	Bluetooth® құрылғысын жұптастыру (тіркеу) күту режимінде
Баяу жыпылықтау (көк түс) <sup>*3</sup> :	Bluetooth® қосылымы күту режимінде
2 секунд сайын екі рет жыпылықтау (көк түс) <sup>*3</sup> :	Bluetooth® құрылғылары жұптастырылды (тіркелді) немесе қоңырау шалынууда
Жыпылықтау (көк түс) <sup>*3</sup> :	Қоңырау қабылдануда

\*3 Батарея зарядының деңгейі төмендей бастаған кезде, қызыл түсті жыпылықтау қосылады. (→ 13, “Батарея қуатының деңгейі туралы хабарландыру”)

# Зарядтау

Қайта зарядталатын батарея (құралда орнатылған) бастапқыда зарядталмаған күйде болады. Құралды пайдаланбас бұрын, батареяны зарядтаңыз.

## 1 USB қақпағын ашыңыз.

- USB қақпағы ылғал болса, оны ашпас бұрын, сүртіп алыңыз.

## 2 USB зарядтау сымы арқылы осы құралды компьютерге қосыңыз.

**A:** Жарық диоды

**B:** USB зарядтау сымы (берілген)

- Клеммалардың бағытын тексеріп, оларды тік ұстап штепсельге қосыңыз/ажыратыңыз. (Егер клемма қисайтылған күйде немесе дұрыс емес бағытта қосылса, оның майысып кету себебінен ақаулық туындауы мүмкін.)

**C:** Компьютер

- Компьютерді алдын ала қосыңыз.

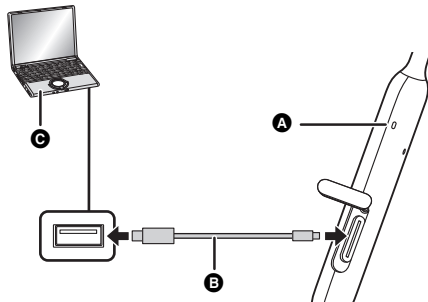

- Зарядтау кезінде жарық диоды қызыл түспен жанады. Зарядтау процесі аяқталғанда, жарық диоды сөнеді.
- Бос батареяны толығымен зарядтау шамамен 3 сағат алады.

## 3 USB қақпағын мықтап жауып қойыңыз.

### ■ Назар аударыңыз

**Зарядтау клеммасын су қолмен ұстамаңыз.**

- Егер зарядтау клеммасына тер немесе сұйықтық тиген болса, ақаулық пайда болуы мүмкін.

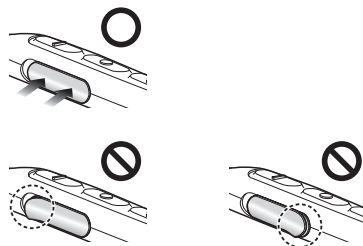

### Ескертпе

- 10 °C - 35 °C аралығындағы бөлме температурасында зарядтаңыз. Осы температура ауқымынан тыс болған жағдайда, зарядтау процесі тоқтатылып, жарық диоды сөнуі мүмкін.
- Зарядтау кезінде қуатты қосуға немесе Bluetooth® құрылғыларына қосылуға болмайды.
- Берілген зарядтау сымынан басқа ешқандай USB зарядтау сымдарын пайдаланбаңыз. Бұл ақаулыққа әкелуі мүмкін.
- Егер компьютер күту режимінде немесе ұйқы режимінде болса немесе қосылса, зарядтау орындалмауы мүмкін немесе тоқтауы мүмкін.

## Қуатты қосу/өшіру

Қуаттың өшірулі күйінде, осы құралдың [O] түймесін жарық диоды (көк түс) жыпылықтағанша, шамамен 3 секунд басып тұрыңыз.

- Дыбыстық сигнал шығып, жарық диоды (көк түс) баяу жыпылықтайды.

### ■ Қуатты өшіру үшін

[O] түймесін шамамен 3 секунд басып тұрыңыз. Ағылшын тіліндегі нұсқау беретін хабар естіледі де, қуат өшеді.

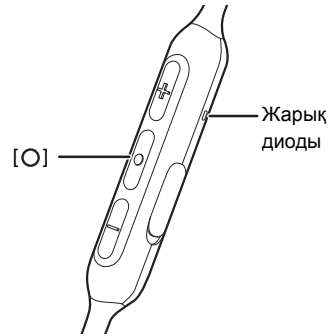

### Ескертпе

- Құрал Bluetooth® құрылғысына қосылмаса, оны пайдалануды тоқтатқаннан бастап шамамен 5 минуттан кейін құрал ағылшын тіліндегі нұсқау беретін хабар естіліп, құрал автоматты түрде өшеді. (→ 13, "Автоматты түрде өшіру")

## Құлаққапты кию әдісі

Сол жақ құлаққаптың суретте көрсетілгендей көтерілген нүктесі бар.

- М (Орташа) өлшемді құлаққап жастықшалары сатып алу кезінде қоса беріледі. Егер олардың өлшемі дұрыс болмаса, S (Кіші) немесе L (Үлкен) өлшемді құлақшаларға (берілген) ауыстырыңыз.

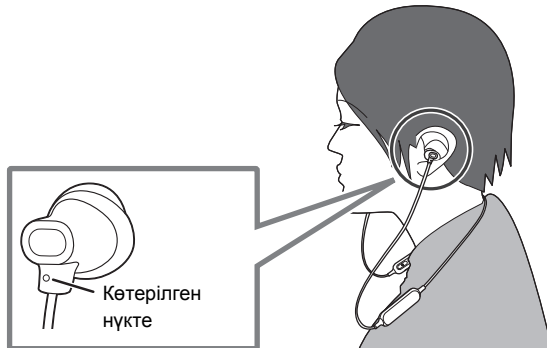



# Bluetooth® құрылғысын қосу

## Дайындау

- Құралды Bluetooth® құрылғысынан шамамен 1 м қашықтықта орнатыңыз.
- Қажет болса, құрылғының жұмысын пайдалану нұсқаулары арқылы тексеріңіз.

## Қосылым үшін осы құралды Bluetooth® құрылғысымен жұптастыру (тіркеу)

### 1 Қуаттың өшірулі күйінде, осы құралдың [O] түймесін жарық диоды жыпылықтағанша басып тұрыңыз.

Құрылғыны алғаш рет жұптастыру кезінде: шам. 3 секунд

Екінші немесе одан кейінгі құрылғыларды жұптастыру кезінде: шам. 5 секунд

- Құрал қосылым үшін Bluetooth® құрылғысын іздеуді бастайды және жарық диоды кезекпен көк және қызыл түспен жанады.

### 2 Bluetooth® құрылғысының қуатын қосып, Bluetooth® функциясын қосыңыз.

### 3 Bluetooth® құрылғысының мәзірінен “RZ-NJ320B” таңдаңыз.

- “RZ-NJ320B” көрсетілмес бұрын, MAC мекенжайы көрсетілуі мүмкін (көрсетілетін әріптік-сандық таңба жолы, құрылғы үшін бірегей).
- Егер құпиясөзді енгізу сұралса, осы құралдың “0000 (төрт нөл)” құпиясөзін енгізіңіз.

мысалы

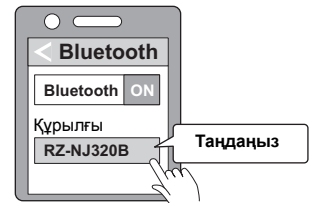

### 4 Құралдың Bluetooth® құрылғысымен қосылымын тексеріңіз.

- Құрылғымен қосылым аяқталғанша, жарық диоды кезекпен көк және қызыл түспен жанады. Жарық диоды (көк түс) шамамен 2 секунд сайын екі рет жыпылықтаған кезде, жұптастыру (тіркеу) аяқталады. (Қосылым орнатылды)

## Ескертпе

- Құрылғыға қосылым шамамен 5 минут ішінде орнатылмаса, құрылғы өшіріледі. Жұптастыру әрекетін қайталаңыз.
- Осы құралмен ең көбі 8 Bluetooth® құрылғысын жұптастыруға болады. Егер 9-құрылғы жұптастырылса, қосылымы ескі құрылғы ауыстырылады. Оны пайдалану үшін жұптастыру әрекетін қайталаңыз.

## Жұптастырылған Bluetooth® құрылғысын қосу

### 1 Осы құралды қосыңыз.

- Осы құралдың [O] түймесін жарық диоды (көк түс) жыпылықтағанша, шамамен 3 секунд басып тұрыңыз.
- Дыбыстық сигнал шығып, жарық диоды (көк түс) баяу жыпылықтайды.

### 2 “Қосылым үшін осы құралды Bluetooth® құрылғысымен жұптастыру (тіркеу)” бөлімінің 2 және 3-қадамын орындаңыз. (→ 9)

- Жарық диоды (көк түс) шамамен 2 секунд сайын екі рет жыпылықтаған кезде, жұптастыру (тіркеу) аяқталады. (Қосылым орнатылды)

### Ескертпе

- Бұл құралдың жадында соңғы рет қосылған құрылғы сақталады. Қосылым 1-қадамнан кейін автоматты түрде орнатылуы мүмкін (жоғарыда қараңыз).
- Құрылғыға қосылым шамамен 5 минут ішінде орнатылмаса, құрал өшіріледі. Құралды қайта қосыңыз.

## Музыка тыңдау

Егер Bluetooth® функциясы бар құрылғыда “A2DP” және “AVRCP” Bluetooth® профильдеріне қолдау көрсетілсе, музыканы құралдағы қашықтан басқару операциялары арқылы ойнатуға болады.

- A2DP (Жетілдірілген аудио тарату профилі (Advanced Audio Distribution Profile)): Аудионы құралға жібереді.
- AVRCP (Аудио/бейнені қашықтан басқару профилі (Audio/Video Remote Control Profile)): Құрал арқылы құрылғыны қашықтан басқаруға мүмкіндік береді.

### 1 Bluetooth® құрылғысы мен құралды қосыңыз. (→ 9, “Bluetooth® құрылғысын қосу”)

### 2 Bluetooth® құрылғысында музыканы таңдап, ойнатыңыз.

- Құрылғының құлаққаптары музыканы немесе ойнатылып жатқан бейненің дыбысын шығарады.
- Пайдалану уақыты:  
Максималды ойнату уақыты - шамамен 18 сағат. (Ол пайдалану шарттарына байланысты қысқаруы мүмкін.)

#### ■ Назар аударыңыз

- Құрал дыбыс деңгейіне байланысты дыбыс шығаруы мүмкін.
- Дыбыс максималды деңгейге жеткенде, музыка анық естілмеуі мүмкін. Дыбыс деңгейін дыбыс анық естілмейінше азайтыңыз.

## Қашықтан басқару

Bluetooth® құрылғысын құрал арқылы басқаруға болады.

- Bluetooth® құрылғысына немесе қолданбаға байланысты, құралдағы түймелерді бассаңыз да, кейбір функциялар жауап бермеуі мүмкін немесе төменде берілген сипаттамалардан басқаша жұмыс істеуі мүмкін.

#### (Пайдалану әдісі)

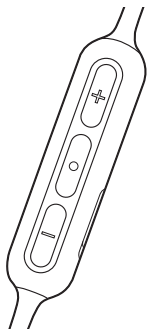

Функция	Пайдалану
Ойнату / тоқтату	[O] түймесін басыңыз.
Дыбыс деңгейін арттыру	[+] түймесін басыңыз.
Дыбыс деңгейін азайту	[-] түймесін басыңыз.
Келесі тректің басына жылжу	[+] түймесін шамамен 2 секунд басып тұрыңыз.
Ағымдағы тректің басына оралу	[-] түймесін шамамен 2 секунд басып тұрыңыз.

#### Ескертпе

- Дыбысты 16 деңгейде реттеуге болады. Дыбыс деңгейі максималды немесе минималды деңгейде болған кезде, тағы бір рет басу хабарландыру дыбыстық сигналын береді.

# Телефон арқылы қоңырау шалу

“HSP” немесе “HFP” Bluetooth® профиліне қолдау көрсетілетін Bluetooth® функциясы қосылған телефондар (ұялы телефондар немесе смартфондар) арқылы құралды қоңырау шалу үшін пайдалануға болады.

• HSP (Гарнитура профилі (Headset Profile)):

Бұл профильді құралдың микрофоны арқылы монофонды дыбыстарды қабылдау және екі жақты байланысты орнату үшін пайдалануға болады.

• HFP (Динамик арқылы байланыс профилі (Hands-Free Profile)):

HSP функцияларына қоса, бұл профильде кіріс және шығыс қоңырау шалу функциясы бар.

(Бұл құралдың Bluetooth® функциясы қосылған телефонына қарамастан телефон арқылы қоңырау шалуға мүмкіндік беретін функциясы жоқ.)

## 1 Bluetooth® құрылғысы мен құралды қосыңыз. (→ 9, “Bluetooth® құрылғысын қосу”)

## 2 Құралдағы [O] түймесін басып, кіріс қоңырауына жауап беріңіз.

- Кіріс қоңырауы келіп түскенде, рингтон құлаққап арқылы естіліп, жарық диоды жыпылықтайды.
- (Тек HFP) Кіріс қоңырауын қабылдамау үшін, [O] түймесін екі рет жылдам басыңыз.

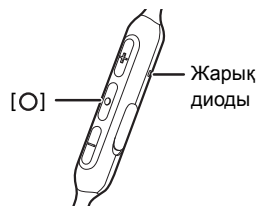

## 3 Сөйлесуді бастаңыз.

- Сөйлесіп жатқанда, жарық диоды 2 рет жыпылықтайды.
- Дыбыс деңгейін телефонмен сөйлесіп жатқанда реттеуге болады. Параметр нұсқауларын 11 беттен қараңыз.

## 4 Телефонмен сөйлесіп болған соң, аяқтау үшін [O] түймесін басыңыз.

- Дыбыстық сигнал шығады.

### Ескертпе

- Динамик арқылы байланыс параметрін Bluetooth® функциясы қосылған телефонда орындау қажет болатын жағдайлар болуы мүмкін.
- Bluetooth® функциясы қосылған телефонға байланысты, телефондағы кіріс және шығыс қоңырау рингтондары құралдан естілуі мүмкін.
- (Тек HFP) Құрал айналадағы шу қатты болғанда немесе сыртта не қатты жел ұрып тұрған басқа да жерлерде қолданылса, телефонмен сөйлескен кезде, есту қиын болуы мүмкін. Бұл жағдайда қоңырауды жалғастыру үшін қоңырау шалынатын орынды өзгертіңіз немесе қоңырау шалынатын құрылғыны Bluetooth® қосуды телефонға ауыстырыңыз. (Қосу үшін құралдағы [O] түймесін екі рет жылдам басыңыз.)
- Құралдың микрофоны мен Bluetooth® функциясы қосуды телефонның қолданбасы арқылы Bluetooth® функциясы қосылған телефоннан қоңырау шалуға болады. (→ 13, “Дауысты функцияны белсендіру”)
- Қоңырау шалу қолданбаларына қолдау көрсетілмейді.

# Пайдалы функциялар

## Дауысты функцияны белсендіру

Құралдағы түймені пайдаланып, Siri немесе басқа дауыстық функцияларды белсендіруге болады.

- Bluetooth® құрылғысы мен құралды қосыңыз. (→ 9, “Bluetooth® құрылғысын қосу”)**
- Ауыстыру үшін, құралдың [O] түймесін екі рет жылдам басыңыз.**
  - Bluetooth® құрылғысындағы дауыстық функция белсендіріледі.

## Ескертпе

- Дауыстық функция пәрмендері туралы мәліметтерді Bluetooth® құрылғысына арналған пайдалану нұсқауларынан қараңыз.
- Дауыстық функция смартфон сипаттамалары мен қолданба нұсқасына байланысты жұмыс істемеуі мүмкін.

## Нұсқау беретін хабарлар

Құралдың өшіру, Bluetooth® құрылғысын қосу немесе параметрді өзгерту сияқты жағдайларда дыбыстық хабарландырумен қамтамасыз ететін функциясы бар.

- Нұсқау беретін дыбыстық функцияны өшіру мүмкін емес.
- Нұсқау беретін дыбыстық хабарлардың дыбыс деңгейін реттеу мүмкін емес.

## Батарея қуатының деңгейі туралы хабарландыру

- Құрал өшірулі болған кезде, батарея зарядының деңгейін көрсететін ағылшын тіліндегі нұсқау хабар естіледі.
- Құралды пайдалану кезінде батарея зарядының деңгейі төмендей бастағанда, жарықдиодтың көк түсті жыпылықтайтын тізбегіне қызыл түсті жыпылықтау қосылады және әр 3 минут сайын бір дыбыстық сигнал арқылы ескертеді. Батарея қуаты таусылған кезде ағылшын тіліндегі нұсқау беретін хабар естіліп, қуат өшеді.

## Автоматты түрде өшіру

Құрал Bluetooth® құрылғысына қосылмаса, оны пайдалануды тоқтатқаннан бастап шамамен 5 минуттан кейін құрал ағылшын тіліндегі нұсқау беретін хабар естіліп, құрал автоматты түрде өшеді.

## Құралды қалпына келтіру

Барлық операцияларды қабылдамаған жағдайда, бұл құралды қалпына келтіруге болады. Құралды қалпына келтіру үшін USB зарядтау сымы арқылы құралды компьютерге қосыңыз. (Жұптасатын құрылғы туралы ақпарат жойылмайды.)

## Құлаққапты құлақтан алып, мойынға таққанда

Құлаққапты құлақтан алып, мойынға таққанда, кіріктірілген магниттердің көмегімен сол және оң жақ құлаққапты бір-біріне бекітуге болады.

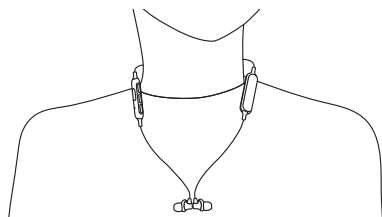

## Зауыттық параметрлерді қалпына келтіру

Жұптасатын құрылғы туралы барлық ақпаратты және т.б. жою қажет болған жағдайда, құралды зауыттық параметрлеріне келтіруге болады (сатып алу кезіндегі бастапқы параметрлер). Құралды қалпына келтірмес бұрын, батареяны зарядтаңыз.

- 1 **Құрал өшіп тұрғанда, жарық диоды көк және қызыл түспен кезек-кезек жыпылықтай бастағанша, [○] түймесін кемінде 5 секунд басып тұрыңыз.**
- 2 **Жарық диоды көк және қызыл түспен кезек-кезек жыпылықтап тұрғанда, [+] және [-] түймелерін бір уақытта кемінде 5 секунд басып тұрыңыз.**
  - Өдепкі параметрлер жарық диоды (көк түс) жыпылықтап, құрал өшкеннен кейін қалпына келеді.

### ■ Назар аударыңыз

- Құрылғыны қайта жұптастыру кезінде, Bluetooth® құрылғысының мәзірінен тіркеу ақпаратын (Құрылғы: "RZ-NJ320B") жойып, осы құралды Bluetooth® құрылғысымен қайта тіркеңіз. (→ 9)

## Авторлық құқық және т.б.

Bluetooth® мәтіндік белгісі мен логотиптері Bluetooth SIG, Inc. компаниясының иелігіндегі тіркелген сауда белгілері болып табылады және Panasonic Corporation мұндай белгілерді лицензия бойынша пайдаланады.

Басқа сауда белгілері мен атаулары олардың тиісті иелерінің меншігі болып табылады.

Siri – Apple Inc. компаниясының АҚШ және басқа елдерде тіркелген сауда белгісі.

Осы құжатта кездесетін басқа жүйе атаулары мен өнім атаулары жалпы тіркелген сауда белгілері немесе тиісті дайындаушы компаниялардың сауда белгілері болып табылады.

™ белгісі мен ® белгісі бұл құжатта кездеспейтінін ескеріңіз.

## Ақаулықтарды жою

Қызметке сұрау жібермес бұрын, келесі тексерулерді орындаңыз. Кейбір тексеру тармақтары бойынша күмәніңіз болса немесе көрсетілген құралдар мәселені шешпесе, нұсқау алу үшін дилерге хабарласыңыз.

### Дыбыс және аудио деңгейі

#### Дыбыс жоқ.

- Құрал мен Bluetooth® құрылғысының дұрыс қосылғанына көз жеткізіңіз. (→ 9)
- Bluetooth® құрылғысында музыка ойнатылып жатқанына көз жеткізіңіз.
- Құрал қосулы екеніне және дыбыс деңгейі тым төмен орнатылмағанына көз жеткізіңіз.
- Bluetooth® құрылғысы мен құралды қайта жұптастырып, қосыңыз. (→ 9)
- Bluetooth® функциясы бар құрылғыда “A2DP” профиліне қолдау көрсетілетініне көз жеткізіңіз. Профильдер туралы толық ақпаратты “Музыка тыңдау” бөлімінен қараңыз (→ 11). Сондай-ақ Bluetooth® функциясы бар құрылғының пайдалану нұсқаулығын қараңыз.

#### Төмен дыбыс деңгейі.

- Құралдың дыбыс деңгейін арттырыңыз. (→ 11)
- Bluetooth® құрылғысындағы дыбыс деңгейін арттырыңыз.

#### Құрылғыдан шыққан дыбыс үзіледі. / Шу деңгейі жоғары. / Дыбыс сапасы нашар.

- Егер сигналдар бұғатталған болса, дыбыс үзілуі мүмкін. Осы құралды алақаныңызбен және т.б. заттармен толық жаппаңыз.
- Құрылғы 10 метрлік байланыс ауқымынан тыс болуы мүмкін. Құрылғыны осы құралға жақындатыңыз.
- Осы құрал мен құрылғының арасындағы кез келген кедергіні алып тастаңыз.
- Пайдаланылмаған кезде кез келген сымсыз LAN құрылғысын өшіріңіз.

### Bluetooth® құрылғысының қосылымы

#### Құрылғыны қосу мүмкін емес.

- Осы құралмен ең көбі 8 Bluetooth® құрылғысын жұптастыруға болады. Егер 9-құрылғы жұптастырылса, қосылымы ескі құрылғы ауыстырылады.
- Bluetooth® құрылғысынан осы құралға арналған жұптастыру ақпаратын жойыңыз, содан кейін оларды қайта жұптастырыңыз. (→ 9)

### Телефон қоңыраулары

#### Екінші адамды есту мүмкін емес.

- Құрал мен Bluetooth® функциясы қосылған телефонның іске қосылғанына көз жеткізіңіз.
- Құрал мен Bluetooth® функциясы қосылған телефонның жалғанғанына көз жеткізіңіз. (→ 9)
- Bluetooth® қосылған телефонның аудио параметрлерін тексеріңіз. Қоңырау шалу құрылғысы Bluetooth® функциясы қосылған телефонға орнатылған болса, оны құралға ауыстырыңыз. (→ 9)
- Екінші адамның дауысы тым жай естілсе, құрал мен Bluetooth® функциясы қосылған телефон екеуінің де дыбыс деңгейін арттырыңыз.

#### Телефон арқылы қоңырау шалу мүмкін емес.

- Bluetooth® функциясы бар құрылғыда “HSP” немесе “HFP” профиліне қолдау көрсетілетініне көз жеткізіңіз. Профильдер туралы толық ақпаратты “Музыка тыңдау” (→ 11) және “Телефон арқылы қоңырау шалу” (→ 12) бөлімдерінен қараңыз. Сондай-ақ Bluetooth® функциясы қосылған телефонның пайдалану нұсқаулығын қараңыз.

## Жалпы

### Құрал жауап бәрмейді.

- Барлық операцияларды қабылдамаған жағдайда, бұл құралды қалпына келтіруге болады. Құралды қалпына келтіру үшін USB зарядтау сымы арқылы құралды компьютерге қосыңыз. (Жұптасатын құрылғы туралы ақпарат жойылмайды.)

## Қуат көзі және зарядтау

### Құралды зарядтау мүмкін емес. / Жарық диоды зарядтау кезінде жанбайды. /

### Жарықдиодтар зарядтау кезінде жыпылықтайды. / Зарядтау ұзақ уақыт алады.

- USB зарядтау сымы компьютердің USB клеммасына мықтап жалғанған ба? (→ 7)
- 10 °C - 35 °C аралығындағы бөлме температурасында зарядталуын қадағалаңыз.
- Компьютер қосулы екеніне және күту немесе дыбыссыз режимде еместігіне көз жеткізіңіз.
- Ағымда пайдаланылып жатқан USB порты дұрыс жұмыс істеп тұр ма? Компьютерде басқа USB порттары болса, коннекторды ағымдағы порттан ажыратып, басқа порттардың біріне жалғаңыз.
- Жоғарыда аталған шаралар қолданылмаса, USB зарядтау сымын ажыратып, оны қайтадан жалғаңыз.
- Бос батареяны толығымен зарядтау шамамен 3 сағат алады.
- Зарядтау уақыты мен жұмыс уақыты қысқарса, батарея қуаты таусылған болуы мүмкін. (Орнатылған батареяны зарядтау саны: шамамен 300 рет)
- Зарядтау кезінде жарық диоды қызыл түспен жанады. Зарядтау процесі аяқталғанда, жарық диоды сөнеді.

### Қуат берілмейді. / Қуат өшіп қала береді.

- Құрал зарядталып жатыр ма? Зарядтау кезінде қуатты ҚОСУ мүмкін емес. (→ 7)
- Батареяның қуаты төмендегенде, жарық диоды қызыл түспен жыпылықтайды. Құралды зарядтаңыз.
- Автоматты түрде өшіру функциясы белсенді ме? (→ 13)



## Техникалық сипаттамалар

### ■ Жалпы

Қуат көзі	ТТ 5 В, 75 мА (Ішкі батарея: 3,7 В (Литий полимерлі))
Жұмыс уақыты*1	Шам. 18 сағат (AAC)
Зарядтау уақыты*2 (25 °С)	Шам. 3 сағат
Зарядтау температурасының ауқымы	10 °С - 35 °С
Жұмыс температурасының ауқымы	0 °С - 40 °С
Жұмыс ылғалдылығының ауқымы	35 % СЫ - 80 % СЫ (конденсатсыз)
Салмақ	Шам. 18 г

\*1 Пайдалану шарттарына байланысты қысқа болуы мүмкін.

\*2 Батарея қуатын бос күйден толық күйге дейін зарядтауға қажет уақыт.

### ■ Bluetooth® бөлімі

Bluetooth® жүйесінің техникалық сипаттамасы	5.0 нұс.
Сымсыз жабдық классификациясы	2 -класс (2,5 мВт)
Радиожиліктің максималды қуаты	4 дБм
Жиілік ауқымы	2402 МГц - 2480 МГц
Қолдау көрсетілетін профильдер	A2DP, AVRCP, HSP, HFP
Қолдау көрсетілетін кодек	SBC, AAC
Жұмыс қашықтығы	10 м-ге дейін

### ■ Динамик бөлімі

Жетек құралдары	9 мм
-----------------	------

### ■ Клемма бөлімі

ТТ кірісі	ТТ 5 В, 75 мА
-----------	---------------

### ■ Микрофон бөлімі

Түрі	Моно
------	------

### ■ Керек-жарақ бөлімі

USB зарядтау сымы	Шам. 0,1 м Кіріс аша: USB A пішіні, Шығыс аша: USB C түріндегі пішін
Амбушюрлар	S/M/L өлшемдері, сол және оң жақтан тұратын 1 жұп (M өлшемі құлаққапқа кигізілген)

• Техникалық сипаттамалар ескертусіз өзгертілуі мүмкін.

## Осы құралды қоқысқа тастау кезінде батареяны алу үшін

Келесі нұсқаулар осы құралды жөндеу емес, қоқысқа тастау мақсаттарына арналған. Бұл құрал бөлшектенгеннен кейін қалпына келтірілмейді.

- Осы құралды қоқысқа тастау кезінде, құралға орнатылған батареяны алып, оны қайта өңдеңіз.

### ■ Қауіпті

Қайта зарядталатын батарея арнайы осы өнімге арналғандықтан, оны басқа құрылғы үшін қолданбаңыз.

Алынған батареяны зарядтамаңыз.

- Қыздырмаңыз немесе жалынға жақындатпаңыз.
  - Батарея(лар) ды есіктері мен терезелері жабық, күннің сәулесі тікелей түсіп тұрған көліктің ішіне қалдырмаңыз.
  - Батареяны тырнақпен теспеніз, соққыға ұшыратпаңыз не бөлшектемеңіз немесе өзгертпеңіз.
  - Сымдардың басқа металға немесе бір-біріне тиіп кетуіне жол бермеңіз.
  - Батареяны алқа, шаш қыстырғыш немесе осы сияқты заттармен бірге ұстамаңыз немесе сақтамаңыз.
- Бұл батареяның қызуына, тұтануына немесе жарылуына себеп болуы мүмкін.

### ■ Ескерту

Алынған батареяны және басқа заттарды балалардың қолы жететін жерге қоймаңыз.

Мұндай затты кездейсоқ жұтып қою ағзаға кері әсер етуі мүмкін.

- Осындай затты жұтып қойған жағдайда, дереу дәрігерге хабарласыңыз.

**Батареядан сұйықтық аққан жағдайда, келесі шараны қолданып, сұйықтықты жалаңаш қолмен ұстамаңыз.**

Көзге түскен сұйықтық көру қабілетінен айырылуға себеп болуы мүмкін.

- Көзді уқаламастан дереу сумен жуыңыз, содан кейін дәрігерге хабарласыңыз.

Денеге немесе киімдерге тиген сұйықтық терінің қабынуына немесе жарақаттануына себеп болуы мүмкін.

- Таза сумен жеткілікті түрде шайыңыз, содан кейін дәрігерге хабарласыңыз.

Қайта зарядталатын литий-иондық полимерлі батарея корпусқа кіріктірілген. Жергілікті ережелерге сәйкес қоқысқа тастаңыз. Осы өнімді қоқысқа тастау кезінде, келесі процедура арқылы дұрыс бөлшектеніп, ішкі қайта зарядталатын батареяны алыңыз.

- Батарея қуаты таусылғаннан кейін бөлшектеніңіз.
- Батареяны қоқысқа тастау кезінде, қоқысқа тастаудың дұрыс әдісі туралы білу үшін жергілікті өкілдерге немесе дилеріңізге хабарласыңыз.

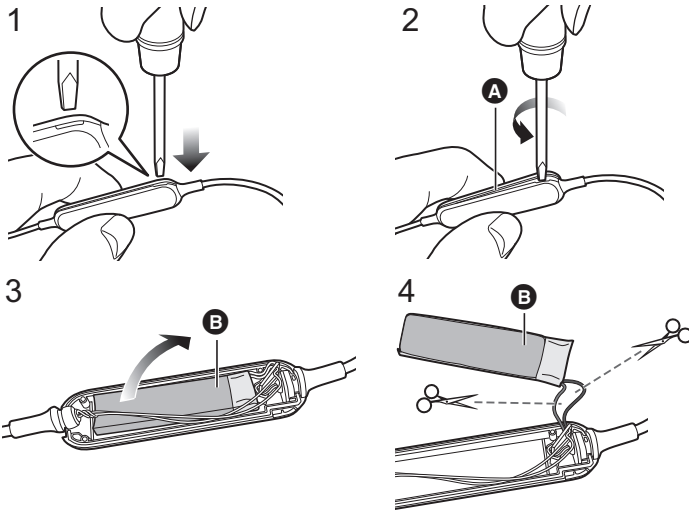

- 1 Батарея корпусының ішіне бастиегі жазық бұрағышты (сатылатын) салыңыз.**
  - Бұрағыштың ұшына саусақтарыңызды жақындатпаңыз.
  - Батарея корпусының саңылауына сәйкес келетін бұрағышты пайдаланыңыз. Егер ол тым кішкентай болса, батарея корпусы дұрыс ашылмайды.
- 2 Иіңтірекке арналған бұрауышты пайдаланып, жоғарғы қақпақты **A** жоғары қарай итеріңіз.**
  - Батареяға бұрауыштың тиіп кетуіне жол бермеңіз.
- 3 Батареяны **B** ұстап, алып тастаңыз.**
- 4 Батареяны **B** алып, сымдарын қайшымен бірінен кейін бірін кесу арқылы батарея корпусынан бөліп алыңыз.**
  - Алынған батареяның сым бөліктерін целлофан таспамен оқшаулаңыз.
  - Батареяны зақымдамаңыз немесе бөлшектемеңіз.

## ТҰТЫНУШЫЛАРҒА АРНАЛҒАН АҚПАРАТ

Өнімнің атауы:	Сандық сымсыз стерео Құлақаспап
Өндіріс елі:	Қытайда
Өндірушінің атауы:	Панасоник Корпорэйшн
Заңды мекенжайы:	1006 Кадома, Осака, Жапония
<p>Дайындау күні кодты түрде көрсетілген: 9АХХ немесе 20190115  Код бойынша күні анықталады. Мысалы:  1) 9АХХ (Х - кез-келген сан немесе әріп) -- Қаңтар 2019  Жылы: кодтағы бірінші белгі (9-2019, 0-2020, ... 8-2028)  Айы: кодтағы екінші белгі (А-қаңтар, В-ақпан, ... L-желтоқсан)  2) 20190115 (год, месяц, день) -- 15 Қаңтар 2019</p>	
Қызмет мерзімі:	1 жыл
Қосымша ақпарат:	осы өнімді пайдалану алдында пайдалану нұсқауларын оқып шығыңыз.



## ӨНІМДІ СӘЙКЕСТІК ТУРАЛЫ АҚПАРАТЫ

Сымсыз сымсыз гарнитура "Panasonic", RZ-NJ320BGEW, RZ-NJ320BGEK үлгілері ТР ЕАЭС 037/2016 талаптарына сай келеді

Мағлұмдаушы:	ЖШС «Панасоник Рус» Ресей, 115162, Мәскеу қ-сы., Шабловка к-сі., 31Г үйі, қабат/бөлме антресоль 1 қабат/10
Сәйкестік туралы декларация:	ЕАЭС N RU Д-JP.РА01.В.75809/20
Декларацияның тіркелген күні:	2020/8/25
Декларация дейін жарамды:	2025/8/24

Сымсыз сымсыз гарнитура "Panasonic", RZ-NJ320B\* үлгілері ТР ТС 020/2011 талаптарына сай келеді

Сертификаттау органы:	СЕРТИФИКАТТАЛҒАН ТЕСТБЭТ СО 119334, Мәскеу, Андреев жағалауы, 2 үй
Сертификат:	ЕАЭС RU С-JP.МЕ10.В.00612/20
Сертификаттың берілген күні:	2020/8/21
Сертификаттың жарамдылық мерзімі:	2025/8/20

## Өндіруші:

Панасоник Корпорэйшн 1006, Оаза Кадома, Кадома-ши, Осака, 571-8501 Жапония  
Қытайда жасалған

## &lt;Ескерту&gt;

Егер басқа жолдама құжаттарда көрсетілмеген жағдайда, төмендегі шарттарды орындаңыз.

- 1.Тегіс, берік бетке орналастырыңыз, тек алынатын бөлшектер немесе қозғалмайтын бөлшектерден басқа.
- 2.Жабық және құрғақ жерде сақтау керек.
3. Тасылмалдауды құлатусыз, аса вибрациясыз және басқа заттарға соғусыз жасау керек.
- 4.Кадеге жаратуды ұлттық және жергілікті заңдарға сәйкес жасау керек.

Сату шарттары өндірушімен орнатылмаған және мемлекеттің тауарды пайдаланудың ұлттық немесе жергілікті заңдарына сай болуы керек.

Кепілдік мерзімі және қызмет мерзімі - 1 жыл

## Импорттаушы

ЖШС «Панасоник Рус», РФ, 115162, Мәскеу, Шаболовка к-сі, 31Г үй, қабат/ бөлме антресоль 1 қабат/10  
Тел. 8-800-200-21-00

&lt;Түтынушылардың наразылықтарын алуға өндіруші рұқсат берген ұйым&gt;

Қазақстан Республикасындағы өнімнің сапасына байланысты наразылықтарды қабылдауға өкілетті ұйым:

ЖШС «Панасоник Рус» Алматы қ. Филиалы Қазақстан, 050051, Алматы қ., Достық даңғылы, 192, 3 қабат.

Panasonic ақпараттық орталығы:

+7 (727) 330-88-07 – Алматы қ. мен Қырғызстаннан қоңырау шалу үшін.

8-800-0-809-809 – Қазақстан аумағында жергілікті ұялы байланыс пен қалалық операторларынан тегін қоңырау шалу.

Организация, уполномоченная на принятие претензий по качеству продукции на территории Республики Казахстан:

Алматинский филиал ООО « Панасоник Рус », Казахстан, 050051, г. Алматы, проспект Достык, 192, 3-й этаж.

Информационный центр Panasonic:

+7 (727) 330-88-07 – для звонков из г. Алматы и Киргизстана.

8-800-0-809-809 – бесплатный звонок с городских и мобильных телефонов местных сотовых операторов в пределах Казахстана.

