

# Panasonic®

## Bedienungsanleitung Digitale drahtlose Stereo-Kopfhörer

Model Nr. **RP-HD610N**



Qualcomm®  
aptX™ HD



Google Assistant



Wir danken Ihnen, dass Sie sich für dieses Produkt unseres Hauses entschieden haben.  
Bitte lesen Sie diese Anleitung vor der Inbetriebnahme dieses Produkts aufmerksam durch, und bewahren Sie dieses Handbuch für spätere Bezugnahme griffbereit auf.

# Sicherheitsmaßnahmen

## ■ Gerät

### **WARNUNG:**

**Um die Gefahr von Brand, elektrischem Schlag und Beschädigung zu verringern:**

- **Setzen Sie dieses Gerät weder Regen noch Feuchtigkeit, Tropfen oder Spritzern aus.**
- **Stellen Sie auf diesem Gerät keine mit Flüssigkeiten gefüllten Gefäße wie Vasen ab.**
- **Verwenden Sie empfohlene Zubehörteile.**
- **Entfernen Sie keine Abdeckungen.**
- **Reparieren Sie dieses Gerät nicht selbst. Überlassen Sie Reparaturen stets qualifiziertem Fachpersonal.**

### **Nicht unter folgenden Bedingungen verwenden**

- Extrem hohe oder niedrige Temperaturen bei Gebrauch, Lagerung oder Transport.
  - Entsorgung von Batterien im Feuer oder in einem heißen Ofen oder mechanisches Quetschen oder Zerschneiden von Batterien, da dies zu einer Explosion führen kann.
  - Extrem hohe Temperatur und/oder extrem niedriger Luftdruck, da dies zu einer Explosion oder zum Austreten entzündlicher Flüssigkeiten oder Gase führen kann.
- Dieses Gerät sollte nicht in der Nähe von Wärmequellen verwendet oder gelagert werden.
  - Hören Sie dieses Gerät nicht mit hoher Lautstärke an Orten, an denen Sie aus Sicherheitsgründen Umgebungsgeräusche hören müssen, z. B. an Bahnübergängen und auf Baustellen.
  - Charakteristische Breitbandspannung größer oder gleich 75 mV.
  - Halten Sie dieses Gerät fern von Objekten, die auf Magnetfelder empfindlich reagieren. Bei solchen Geräten – zum Beispiel Uhren – können Funktionsstörungen auftreten.
  - Bei der Verwendung dieses Geräts in einem Flugzeug beachten Sie die Anweisungen der Fluggesellschaft. Manche Fluggesellschaften untersagen möglicherweise die Verwendung des Geräts. Für weitere Informationen wenden Sie sich bitte an die Fluggesellschaft, mit der Sie fliegen werden.

## ■ Allergien

- Stellen Sie die Verwendung ein, wenn die Hörmuscheln oder andere Teile bei direktem Hautkontakt Beschwerden auslösen.
- Die fortgesetzte Nutzung kann zu Hautausschlägen oder anderen allergischen Reaktionen führen.

## ■ Vorsichtsmaßnahmen für die Nutzung des Kopfhörers

- Übermäßiger Schalldruck von In-Ear-Ohrhörern und Kopfhörern kann zu Hörschäden führen.
- Verwenden Sie den Kopfhörer nicht mit hoher Lautstärke. Gehörexperten raten von einer längeren ununterbrochenen Nutzung ab.
- Wenn Sie ein Klingeln in den Ohren hören, verringern Sie die Lautstärke oder beenden Sie den Gebrauch.
- Beim Führen eines Kraftfahrzeugs nicht verwenden. Dies kann die Verkehrssicherheit gefährden und ist in vielen Regionen verboten.
- In potenziell gefährlichen Situationen sollten Sie höchste Vorsicht walten lassen oder den Gebrauch vorübergehend einstellen.

Beim Betrieb dieses Geräts können Hochfrequenzstörungen auftreten, die durch die Benutzung von Mobiltelefonen verursacht werden. Bei einer solchen Störung sollte das Mobiltelefon in größerer Entfernung zu diesem Gerät betrieben werden.

Bewahren Sie den Flugzeugadapter außerhalb der Reichweite von Kindern auf, um ein Verschlucken zu verhindern.

Verwenden Sie zum Anschließen an einen Computer ausschließlich das mitgelieferte USB-Ladekabel.

Dieses Gerät ist zum Betrieb in Regionen mit gemäßigttem oder tropischem Klima bestimmt.

---

# Über Bluetooth®

**Panasonic übernimmt keine Verantwortung für Daten und/oder Informationen, die während einer drahtlosen Übertragung gefährdet sind.**

## ■ Verwendetes Frequenzband

Dieses Gerät verwendet das Frequenzband 2,4 GHz.

## ■ Zertifizierung dieses Geräts

- Dieses Gerät entspricht den Frequenzbeschränkungen und wurde gemäß dem Frequenzgesetz zertifiziert. Daher ist keine Drahtlosgenehmigung erforderlich.
- Die nachstehenden Handlungen sind in einigen Ländern strafbar:
  - Zerlegen oder Modifizieren des Geräts.
  - Ein Entfernen der Spezifikationskennzeichnungen.

## ■ Nutzungsbeschränkungen

- Die drahtlose Übertragung und/oder Nutzung mit allen mit Bluetooth® ausgerüsteten Geräten kann nicht garantiert werden.
- Alle Geräte müssen den durch Bluetooth SIG, Inc. festgelegten Standards entsprechen.
- Je nach Spezifikationen und Einstellungen eines Gerätes, kann die Verbindung unter Umständen nicht hergestellt werden, oder einige Funktionen können sich unterscheiden.
- Dieses Gerät unterstützt die Bluetooth®-Sicherheitsfunktionen. Je nach Betriebsumgebung und/oder Einstellungen ist diese Sicherheit jedoch möglicherweise nicht ausreichend. Lassen Sie bei der drahtlosen Übertragung von Daten an dieses Gerät Vorsicht walten.
- Dieses Gerät kann keine Daten an ein Bluetooth®-Gerät übertragen.

## ■ Einsatzbereich

Verwenden Sie dieses Gerät bis zu einer maximalen Reichweite von 10 m.

Die Reichweite kann je nach Umgebung, Hindernissen oder Interferenzen, abnehmen.

## ■ Interferenz von anderen Geräten

- Dieses Gerät funktioniert aufgrund von Funkwelleninterferenzen möglicherweise nicht korrekt, oder es können Störungen wie Rauschen und Tonsprünge auftreten, wenn dieses Gerät zu nahe an anderen Bluetooth®-Geräten oder solchen Geräten aufgestellt ist, die das 2,4-GHz-Band verwenden.
- Dieses Gerät könnte nicht korrekt funktionieren, wenn die Funkwellen einer nahe gelegenen Sendestation, etc. zu stark sind.

## ■ Verwendungszweck

- Dieses Gerät ist nur für die normale, allgemeine Verwendung bestimmt.
- Verwenden Sie dieses System nicht in der Nähe von Geräten oder in einer Umgebung, die gegenüber hochfrequenten Störungen empfindlich ist (Beispiel: Flughäfen, Krankenhäuser, Labors, etc).

---

# Inhaltsverzeichnis

Sicherheitsmaßnahmen .....	2
Über Bluetooth® .....	3

## Vor der Verwendung

---

Zubehör .....	5
Reinigung .....	5
Teilebezeichnungen .....	6

## Vorbereitung

---

Wird aufgeladen .....	7
Ein-/Ausschalten .....	7
Verbinden eines Bluetooth®-Geräts .....	8
• Kopplung (Registrierung) dieses Geräts mit dem Bluetooth®-Gerät zum Aufbau einer Verbindung ....	8
• Anschluss eines gekoppelten Bluetooth®-Geräts .....	9

## Betrieb

---

Musik hören .....	10
• Fernbedienung .....	10
Einen Anruf tätigen .....	11
Verwendung der Geräuschunterdrückung .....	12
Verwenden von Google Assistant .....	13
Verwenden der App "Panasonic Audio Connect" .....	15
Nützliche Funktionen .....	16
• Aktivieren der Sprachfunktionen .....	16
• Hinweismeldungen .....	16
• Verwenden der Umgebungsgeräuschverstärkung .....	17
• Herstellen einer Mehrpunkt-Verbindung .....	18
• Benachrichtigungen zum Akkustand .....	19
• Automatische Abschaltung .....	19
• Verwendung des abnehmbaren Kabels (im Lieferumfang) .....	19
• Zurücksetzen des Geräts .....	19

## Weitere Informationen

---

Aufbewahrung des Geräts .....	20
Zurücksetzen auf die Werkseinstellungen .....	21
Copyright etc. ....	21
Problembeseitigung .....	22
• Ton und Lautstärke .....	22
• Bluetooth® Geräteverbindung .....	22
• Telefongespräche .....	22
• Allgemein .....	23
• Energieversorgung und Aufladung .....	23
• Google Assistant .....	23
• Hinweismeldungen .....	23
Technische Daten .....	24
Entfernen des Akkus zur Entsorgung dieses Geräts .....	25

## In diesem Dokument verwendete Symbole

- Referenzseiten sind mit "→ ○○" gekennzeichnet.
- Die Produktabbildungen können vom tatsächlichen Produkt abweichen.

## Zubehör

Überprüfen Sie, ob die folgenden Teile mitgeliefert wurden.

**1 x USB-Ladekabel**

**1 x Abnehmbares Kabel**

**1 x Transporttasche**



**1 x Flugzeugadapter**

## Reinigung

Reinigen Sie dieses Gerät mit einem trockenen, weichen Tuch.

- Verwenden Sie keine Lösungsmittel wie Benzin, Verdünner, Alkohol, Haushaltsreiniger, einen chemischen Wischer etc. Diese könnten dazu führen, dass sich das äußere Gehäuse verformt oder die Beschichtung abblättert.

Leistungsfähigkeit des Akkus bewahren

- Wenn das Gerät über längere Zeit nicht benutzt wird, laden Sie es alle 6 Monate vollständig auf, um die Leistungsfähigkeit des Akkus zu bewahren.

# Teilebezeichnungen

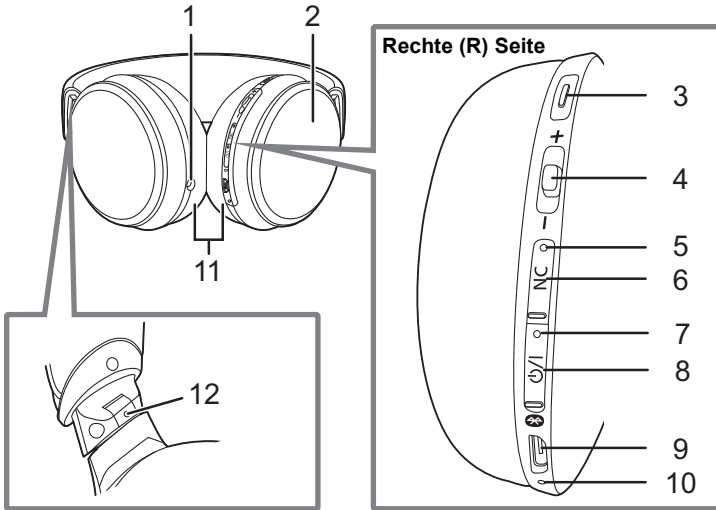

- 1 Audio-Eingangsanschluss
- 2 Sensorfeld für Umgebungsgeräuschverstärkung
- 3 Aktionstaste
  - Hiermit können Sie Google Assistant bedienen. (→ 13, "Verwenden von Google Assistant")
- 4 Multifunktionstaste
  - Sie können eine Vielzahl von Funktionen ausführen, indem Sie diese Taste drücken oder in Richtung "+" oder "-" bewegen. (→ 10, "Fernbedienung")
- 5 Geräuschunterdrückungs-LED\*<sup>1</sup>
- 6 [NC] (Geräuschunterdrückungs)-Taste (→ 12, "Verwendung der Geräuschunterdrückung", → 17, "Verwenden der Umgebungsgeräuschverstärkung")
- 7 Power/Kopplungs-LED\*<sup>2</sup>
- 8 [⏻/⏻]-Taste\*<sup>3</sup>
- 9 Ladeanschluss (DC IN)
  - Schließen Sie zum Laden das mitgelieferte USB-Ladekabel an diesen Anschluss an. (→ 7, "Wird aufgeladen")
- 10 Mikrofon
- 11 Ohrpolster
- 12 Punktformige Erhebung kennzeichnet die linke Seite

\*1 Beispielhafte Leucht- und Blinkanzeigen

Leuchtet (grün):	Geräuschunterdrückung ist eingeschaltet
------------------	---

\*2 Beispielhafte Leucht- und Blinkanzeigen

Leuchtet (rot):	Gerät wird geladen
Blinkt abwechselnd (blau/rot):	Bluetooth® Kopplungs-(Registrierungs-)Standby
Blinkt langsam (blau)* <sup>4</sup> :	Bluetooth® Verbindungs-Standby
Blinkt zweimal ca. alle 2 Sekunden (blau)* <sup>4</sup> :	Eine Bluetooth®-Kopplung (Registrierung) wurde durchgeführt oder ein Anruf wird getätigt
Blinkt (blau)* <sup>4</sup> :	Ein Anruf wird empfangen

\*3 ⏻/⏻: Standby/EIN

\*4 Wenn die Leuchte rot blinkt, ist der Akku leer. (→ 19, "Benachrichtigungen zum Akkustand")

## Wird aufgeladen

Der im Gerät installierte wiederaufladbare Akku ist bei der Auslieferung nicht geladen. Laden Sie den Akku vor dem Gebrauch des Gerätes auf.

### Verwenden Sie das USB-Ladekabel, um dieses Gerät an einen Computer anzuschließen.

- A:** Power/Kopplungs-LED
  - B:** USB-Ladekabel (im Lieferumfang)
    - Kontrollieren Sie die Ausrichtung der Anschlusskontakte und halten Sie beim Anschließen/Abziehen den Stecker gerade. (Wenn der Stecker schief oder falsch herum eingesteckt wird, kann es zu einer Beschädigung der Buchse und zu Funktionsstörungen kommen.)
  - C:** Computer
    - Schalten Sie zuvor den Computer an.
- Während des Ladens leuchtet die Power/Kopplungs-LED rot.
  - Nach Abschluss des Ladevorgangs erlischt die Power/Kopplungs-LED.
  - Es dauert ca. 4 Stunden, den leeren Akku vollständig aufzuladen.

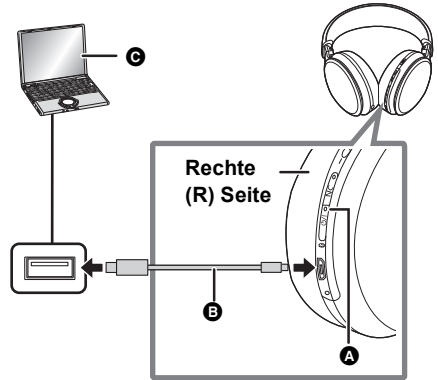

### Hinweis

- Laden Sie bei Raumtemperatur zwischen 10 °C und 35 °C. Außerhalb dieses Temperaturbereichs wird der Aufladevorgang möglicherweise unterbrochen, und die Power/Kopplungs-LED erlischt.
- Während des Aufladevorgangs kann das Gerät nicht eingeschaltet und nicht mit Bluetooth®-Geräten verbunden werden.
- Verwenden Sie ausschließlich das mitgelieferte USB-Ladekabel. Ansonsten kann es zu Fehlfunktionen kommen.
- Wenn der Computer sich im Standby- oder Schlafmodus befindet oder in einen dieser Modi schaltet, findet der Ladevorgang möglicherweise nicht statt oder wird unterbrochen.

## Ein-/Ausschalten

### Halten Sie im ausgeschalteten Zustand ca. 3 Sekunden lang die Taste [⏻/Ⓜ] an diesem Gerät gedrückt, bis die Power/Kopplungs-LED (blau) blinkt.

- Ein Signalton ertönt, und die Power/Kopplungs-LED (blau) blinkt langsam.

#### ■ Zum Ausschalten

Halten Sie [⏻/Ⓜ] mindestens 3 Sekunden lang gedrückt. Eine englische Hinweismeldung ertönt, und das Gerät wird ausgeschaltet.

- Die Sprache der akustischen Hinweise kann gewechselt werden. (→ 16, "Hinweismeldungen")

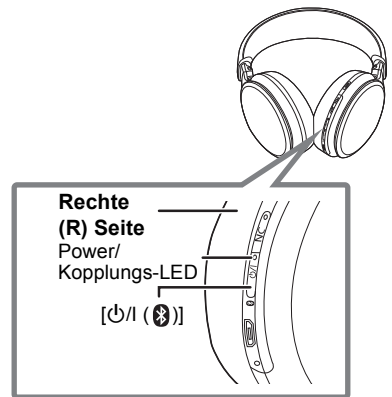

### Hinweis

- Wenn das Gerät nicht mit einem Bluetooth®-Gerät verbunden ist, ertönt ca. 5 Minuten nach der letzten Verwendung eine englische Hinweismeldung, und das Gerät wird automatisch ausgeschaltet. (Außer bei eingeschalteter Geräuschunterdrückung.) (→ 19, "Automatische Abschaltung")
- Die Sprache der akustischen Hinweise kann gewechselt werden. (→ 16, "Hinweismeldungen")

# Verbinden eines Bluetooth®-Geräts

## Vorbereitung

- Stellen Sie das Bluetooth®-Gerät innerhalb einer Entfernung von ca. 1 m vom Gerät auf.
- Überprüfen Sie die Funktion des Geräts. Ziehen Sie bei Bedarf die Betriebsanleitung des Geräts zu Rate.

## Kopplung (Registrierung) dieses Geräts mit dem Bluetooth®-Gerät zum Aufbau einer Verbindung

Wenn Sie Google Assistant verwenden, lesen Sie **“Verwenden von Google Assistant”** (→ 13), bevor Sie die folgenden Einstellungen vornehmen.

### 1 Halten Sie im ausgeschalteten Zustand die Taste [⏻/Ⓜ (Ⓜ)] an diesem Gerät gedrückt, bis die Power/Kopplungs-LED blinkt.

Wenn zum ersten Mal ein Gerät gekoppelt wird: ca. 3 Sekunden

Wenn ein zweites Gerät oder weitere Geräte gekoppelt werden: ca. 5 Sekunden

- Das Gerät sucht nach dem Bluetooth®-Gerät, zu dem eine Verbindung hergestellt werden soll, und die Power/Kopplungs-LED blinkt abwechselnd in blau und rot.

### 2 Schalten Sie das Bluetooth®-Gerät aus und aktivieren Sie die Bluetooth®-Funktion.

### 3 Wählen Sie im Menü des Bluetooth®-Geräts **“RP-HD610N”** aus.

z.B.

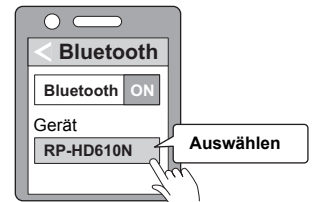

- Vor der Anzeige von **“RP-HD610N”** wird möglicherweise eine MAC-Adresse angezeigt (eine alphanumerische Zeichenfolge, die das Gerät eindeutig identifiziert und von diesem angezeigt wird).
- Wenn ein Passcode angefordert wird, geben Sie **“0000** (vier Nullen)“ ein; dies ist der Passcode dieses Geräts.

### 4 Überprüfen Sie am Gerät, ob die Verbindung mit dem Bluetooth®-Gerät hergestellt wurde.

- Die Power/Kopplungs-LED blinkt abwechselnd in blau und rot, bis der Verbindungsaufbau zum Gerät abgeschlossen ist. Wenn die Power/Kopplungs-LED ca. alle 2 Sekunden zweimal blau blinkt, ist die Kopplung (Registrierung) abgeschlossen. (Verbindung hergestellt)

## Hinweis

- Wird innerhalb von ca. 5 Minuten keine Verbindung zu einem Gerät hergestellt, schaltet sich das Gerät aus. Wiederholen Sie in diesem Fall den Kopplungsvorgang. (Außer bei eingeschalteter Geräuschunterdrückung.)
- Sie können bis zu 8 Bluetooth®-Geräte mit diesem Gerät koppeln. Wird ein 9. Gerät gekoppelt, wird das Gerät, das am längsten nicht verbunden wurde, ersetzt. Um es zu verwenden, führen Sie den Kopplungsvorgang erneut durch.



## Anschluss eines gekoppelten Bluetooth®-Geräts

### 1 Schalten Sie dieses Gerät ein.

- Halten Sie ca. 3 Sekunden lang die Taste [] gedrückt, bis die Power/Kopplungs-LED (blau) blinkt.
- Ein Signalton ertönt, und die Power/Kopplungs-LED (blau) blinkt langsam.

### 2 Führen Sie die Schritte 2 und 3 aus dem Abschnitt “Kopplung (Registrierung) dieses Geräts mit dem Bluetooth®-Gerät zum Aufbau einer Verbindung” durch. (→ 8)

- Wenn die Power/Kopplungs-LED ca. alle 2 Sekunden zweimal blau blinkt, ist die Kopplung (Registrierung) abgeschlossen. (Verbindung hergestellt)

---

#### Hinweis

- Dieses Gerät speichert das zuletzt verbundene Gerät. Nach Ausführen von Schritt 1 (siehe oben) kann die Verbindung automatisch hergestellt werden.
- Wird innerhalb von ca. 5 Minuten keine Verbindung zu einem Gerät hergestellt, schaltet sich das Gerät aus. Schalten Sie das Gerät wieder ein. (Außer bei eingeschalteter Geräuschunterdrückung.)

# Musik hören

Wenn ein Bluetooth®-kompatibles Gerät die Bluetooth®-Profile "A2DP" und "AVRCP" unterstützt, ist eine Musikwiedergabe unter Verwendung der Fernbedienungsfunktionen dieses Geräts möglich.

- A2DP (Advanced Audio Distribution Profile): Ermöglicht die Übertragung von Audiodaten an das Gerät.
- AVRCP (Audio/Video Remote Control Profile): Ermöglicht die Fernbedienung des verbundenen Geräts mit diesem Gerät.

## 1 Verbinden Sie das Bluetooth®-Gerät mit diesem Gerät. (→ 8, "Verbinden eines Bluetooth®-Geräts")

## 2 Wählen Sie Musik auf dem Bluetooth®-Gerät aus und starten Sie die Wiedergabe.

- Der Kopfhörer des Geräts gibt die Musik oder den Ton des wiedergegebenen Videos aus.
- Betriebsdauer:  
Die maximale Wiedergabedauer beträgt ca. 24 Stunden. (Kann je nach Betriebsbedingungen kürzer sein.)

### ■ Achtung

- Je nach Lautstärkeeinstellung können die über das Gerät wiedergegebenen Töne nach außen dringen.
- Im Bereich der Maximallautstärke kann es zu Klangverzerrungen kommen. Verringern Sie die Lautstärke, bis die Verzerrung verschwindet.

## Fernbedienung

Sie können das Bluetooth®-Gerät mit der Multifunktionstaste dieses Geräts steuern.

- Je nach Bluetooth®-Gerät oder App kann es vorkommen, dass beim Drücken der Multifunktionstaste am Gerät einige Funktionen nicht oder anders reagieren als im Folgenden beschrieben.

### (Betriebsbeispiel der Multifunktionstaste)

#### Rechte (R) Seite

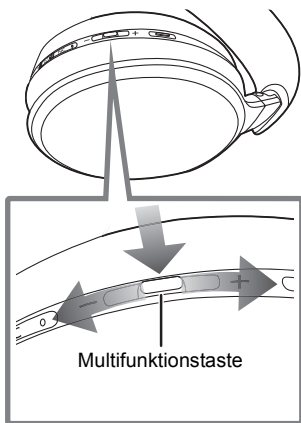

Funktion	Betrieb
<b>Wiedergabe / Pause</b>	Drücken Sie die Multifunktionstaste.
<b>Lautstärke erhöhen</b>	Schieben Sie die Multifunktionstaste in Richtung "+". • Wenn Sie die Taste in Richtung "+" schieben und in dieser Position halten, wird die Lautstärke kontinuierlich erhöht.
<b>Lautstärke verringern</b>	Schieben Sie die Multifunktionstaste in Richtung "-". • Wenn Sie die Taste in Richtung "-" schieben und in dieser Position halten, wird die Lautstärke kontinuierlich verringert.
<b>Vorwärts springen</b>	Drücken Sie die Multifunktionstaste zweimal schnell.
<b>Rückwärts springen</b>	Drücken Sie die Multifunktionstaste dreimal schnell.
<b>Schnellvorlauf</b>	Drücken Sie die Multifunktionstaste zweimal schnell und halten Sie sie beim zweiten Mal gedrückt.
<b>Schnellrücklauf</b>	Drücken Sie die Multifunktionstaste dreimal schnell und halten Sie sie beim dritten Mal gedrückt.

### Hinweis

- Die Lautstärke kann in 31 Schritten eingestellt werden (16 Stufen während eines Anrufs). Wenn die maximale oder minimale Lautstärke erreicht ist, wird ein Signalton ausgegeben.

# Einen Anruf tätigen

Bei Bluetooth®-fähigen Telefonen (Mobiltelefone oder Smartphones), welche die Bluetooth®-Profile "HSP" oder "HFP" unterstützen, können Sie dieses Gerät für Telefonanrufe verwenden.

- **HSP (Headset Profile):**  
Dieses Profil kann verwendet werden, um monaurale Töne zu empfangen und mithilfe des Mikrofons am Gerät eine bidirektionale Kommunikationsverbindung aufzubauen.
- **HFP (Hands-Free Profile):**  
Zusätzlich zu den HSP-Funktionen unterstützt dieses Profil eingehende und ausgehende Anrufe. (Dieses Gerät verfügt nicht über eine Funktion, die das Tätigen von Anrufen unabhängig von einem Bluetooth®-fähigen Telefon ermöglicht.)

## 1 Verbinden Sie das Bluetooth®-Gerät mit diesem Gerät. (→ 8, "Verbinden eines Bluetooth®-Geräts")

## 2 Drücken Sie die Multifunktionsstaste am Gerät, um den eingehenden Anruf anzunehmen.

Multifunktionsstaste

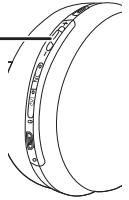

- Bei einem eingehenden Anruf ertönt aus dem Gerät ein Klingelton und die Power/Kopplungs-LED blinkt.
- (Nur HFP) Um den eingehenden Anruf abzuweisen, drücken Sie die Multifunktionsstaste zweimal schnell.

## 3 Sprechen Sie.

- Während eines Anrufs blinkt die Power/Kopplungs-LED wiederholt zweimal hintereinander.
- Während eines Anrufs kann die Lautstärke eingestellt werden. Zur Einstellung siehe Seite 10.

## 4 Drücken Sie die Multifunktionsstaste, um den Anruf zu beenden.

- Ein Signalton ertönt.

### Hinweis

- In manchen Fällen muss auf dem Bluetooth®-fähigen Telefon die Freisprechfunktion eingestellt werden.
- Abhängig vom Bluetooth®-fähigen Telefon sind über das Gerät möglicherweise die Klingeltöne des Telefons für eingehende und ausgehende Anrufe zu hören.
- (Nur HFP) Telefongespräche sind möglicherweise schlecht zu verstehen, wenn das Gerät in geräuschvoller Umgebung, im Freien oder an anderen Orten mit starkem Wind betrieben wird. Um das Gespräch in diesem Fall fortsetzen zu können, wechseln Sie den Standort oder übergeben das Gespräch an das Bluetooth®-fähige Telefon. (Zur Übergabe drücken Sie die Multifunktionsstaste am Gerät zweimal schnell.)
- Sie können das Bluetooth®-fähige Gerät zum Tätigen von Telefonanrufen verwenden, indem Sie das Mikrofon des Geräts und eine App des Bluetooth®-fähigen Telefons verwenden. (→ 16, "Aktivieren der Sprachfunktionen")

# Verwendung der Geräuschunterdrückung

Durch Verwenden der Geräuschunterdrückung werden Lautstärke und Klangqualität beeinflusst. Die Klangqualität wird für die jeweilige Stufe optimiert.

## ■ Informationen zu den Geräuschunterdrückungsstufen

Je nach Präferenz können Sie zwischen den folgenden Stufen wählen:

- Die Standardeinstellung ist “Geräuschunterdrückung hoch”.
  - Geräuschunterdrückung hoch
  - Geräuschunterdrückung mittel
  - Geräuschunterdrückung niedrig

### 1 Drücken Sie [NC].

- Mit jedem Druck auf [NC] wird zwischen den drei Stufen sowie “Aus” gewechselt.  
“Geräuschunterdrückung hoch” → “Geräuschunterdrückung mittel”  
↑ ↓  
“Geräuschunterdrückung aus” ← “Geräuschunterdrückung niedrig”
- Wenn die Geräuschunterdrückung verwendet wird, leuchtet die Geräuschunterdrückungs-LED grün.



### 2 Passen Sie die Lautstärke des Wiedergabegeräts an.

#### Hinweis

- Bei Verwendung der Geräuschunterdrückungsfunktion kann ein sehr geringfügiges Rauschen zu hören sein, das von der Geräuschunterdrückungsschaltung erzeugt wird. Dies ist normal und kein Hinweis auf eine Störung. (Dieses sehr leise Rauschen kann an stillen Orten oder in den Pausen zwischen Musikstücken zu hören sein.)
- Wenn [NC] mindestens ca. 2 Sekunden lang gedrückt gehalten wird, so wird die aktuelle Stufe als akustischer Hinweis ausgegeben.
- Die Sprache der akustischen Hinweise kann gewechselt werden. (→ 16, “Hinweismeldungen”)

# Verwenden von Google Assistant

Sie können die Musikwiedergabe starten oder nach Informationen suchen, indem Sie diesem Gerät den Sprachbefehl geben, ein Smartphone oder Tablet (Android™ 5.0+/iOS 9.3 oder höher) mit dem Google Assistant zu bedienen.

- Verbinden Sie das Smartphone/Tablet mit dem Internet. Diese Headphones können nicht direkt mit dem Internet verbunden werden.

## ■ Vor der ersten Verwendung sind die folgenden Einstellungen erforderlich.

- Installieren Sie bei iOS-Smartphones oder -Tablets vorab Google Assistant.

<b>1 Stellen Sie eine Bluetooth®-Verbindung her.</b>	Stellen Sie eine Bluetooth®-Verbindung zwischen Smartphone oder Tablet und diesem Gerät her. (→ 8, "Verbinden eines Bluetooth®-Geräts")
<b>2 Schließen Sie die Kopfhörereinrichtung ab.</b>	Starten Sie Google Assistant auf dem Smartphone/Tablet und folgen Sie den Anweisungen auf dem Bildschirm, um die Kopfhörer einzurichten.* • Bei iOS-Geräten folgen Sie den Anweisungen auf dem Bildschirm, um erste Einrichtungen auszuführen, z.B. ein Google-Konto zu erstellen und sich anzumelden.

## ■ Wenn beim Einrichten Probleme auftreten, versuchen Sie Folgendes:

- Schalten Sie das Gerät aus und wieder ein.
- Führen Sie die Bluetooth®-Kopplung (Registrierung) erneut aus.
- Schalten Sie das Smartphone/Tablet aus und wieder ein und starten Sie Google Assistant dann erneut.

- \* Wird eine Erlaubnis zum Senden von Benachrichtigungen angefragt, erteilen Sie diese bitte, um Benachrichtigungen von Google Assistant erhalten zu können.  
 Wird eine Erlaubnis zum Zugriff auf das Mikrofon angezeigt, erteilen Sie diese bitte.

Weitere Informationen zu Google Assistant finden Sie auf der unten genannten Website.  
<https://support.google.com/headphones>



## Verwenden von Google Assistant

- Stellen Sie vor dem Verwenden eine Bluetooth®-Verbindung mit dem Smartphone oder Tablet her.
- Bei iOS-Smartphones oder -Tablets starten Sie Google Assistant.

Verwenden	Betrieb
Bedienen von Google Assistant per Sprachbefehl	Halten Sie beim Sprechen die Aktionstaste gedrückt. (Lassen Sie sie los, wenn Sie mit Sprechen fertig sind.) Beispiele: "Was steht heute an?", "Erinnere mich daran granola zu kaufen, wenn ich bei edeka bin." • Sie müssen nicht "Ok Google" sagen.
Überprüfen der Benachrichtigungsinhalte	Drücken Sie die Aktionstaste einmal.
Ankündigungen von Google Assistant deaktivieren	Drücken Sie die Aktionstaste zweimal.
Antworten auf Benachrichtigungen per Sprache (sofern unterstützt)	Wenn Sie eine Benachrichtigung erhalten haben, halten Sie beim Sprechen die Aktionstaste gedrückt. (Lassen Sie sie los, wenn Sie mit Sprechen fertig sind.)

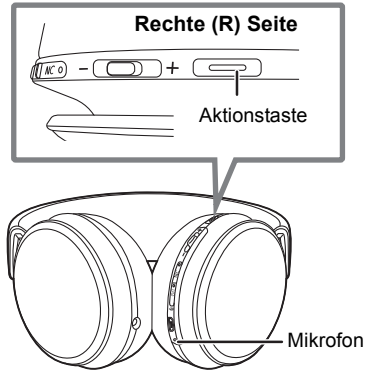

## Hinweis

- Verwenden Sie stets die aktuelle Version von Google Assistant.
- Die Google Assistant-Funktion ist möglicherweise in einigen Sprachen, Ländern oder Regionen nicht verfügbar.
- Vom Betreiber angebotene Dienste können nach Ermessen der jeweiligen Betreiberfirma ohne Benachrichtigung geändert oder eingestellt werden. Panasonic übernimmt keinerlei Haftung für Schäden oder Verluste, die aus Änderungen oder Einstellung solcher Dienste resultieren.

## Verwenden der App “Panasonic Audio Connect”

Stellen Sie eine Bluetooth®-Verbindung mit einem Smartphone oder Tablet her, auf dem die App “Panasonic Audio Connect” (gratis) installiert ist, um zahlreiche Features wie die folgenden zu verwenden:

- Software-Updates  
Sie können neue Funktionen usw. hinzufügen.
- Anpassen verschiedener Einstellungen  
Einstellen des Verbindungsmodus/Einstellen der Geräuscherdrückung/Einstellen der automatischen Abschaltung/  
Sprache der Anweisungen usw.
- Zugriff auf dieses Dokument

### Vorbereitung

- Schalten Sie das Gerät ein.

## 1 Laden Sie die App “Panasonic Audio Connect” (gratis) auf Ihr Smartphone oder Tablet herunter.



Android:  
Google Play



iOS:  
App Store



## 2 Starten Sie die App “Panasonic Audio Connect”.

- Führen Sie zum Bedienen die Anweisungen auf dem Bildschirm aus.

---

### Hinweis

- Verwenden Sie immer die aktuelle Version der App “Panasonic Audio Connect”.

# Nützliche Funktionen

## Aktivieren der Sprachfunktionen

Sie können eine Taste an diesem Gerät verwenden, um Siri oder andere Sprachfunktionen auf Ihrem Smartphone oder ähnlichen Gerät zu aktivieren.

- 1 Verbinden Sie das Bluetooth®-Gerät mit diesem Gerät. (→ 8, “Verbinden eines Bluetooth®-Geräts”)**
- 2 Halten Sie die Multifunktionstaste an diesem Gerät gedrückt, bis die Sprachfunktion aktiviert wird.**

### Hinweis

- Einzelheiten zu Sprachfunktionsbefehlen finden Sie in der Bedienungsanleitung des Bluetooth®-Geräts.
- Je nach Spezifikationen des Smartphones usw. und Version der App ist die Sprachfunktion möglicherweise nicht verfügbar.

## Hinweismeldungen

Das Gerät ist mit einer Funktion ausgestattet, die beispielsweise beim Ausschalten des Geräts, beim Verbinden eines Bluetooth®-Geräts oder beim Ändern einer Einstellung einen akustischen Hinweis ausgibt.

- Von diesem Gerät werden Audioanweisungen in den folgenden Sprachen wiedergegeben:

Englisch/Deutsch/Französisch/Japanisch

- Die akustische Hinweisfunktion kann nicht deaktiviert werden.
- Die Lautstärke der akustischen Hinweise kann nicht geändert werden.

### ■ Wechseln der Sprache der akustischen Hinweise

**Halten Sie die Multifunktionstaste an der Position “–” und halten Sie zugleich [⏻/ (Ⓜ)] mindestens 5 Sekunden lang gedrückt.**

- Es wird bei jedem Ausführen dieses Vorgangs einzeln durch die Sprachen geschaltet.



## Verwenden der Umgebungsgeräuschverstärkung

Diese Funktion hilft Ihnen auf Wunsch, Umgebungstöne wie Eisenbahndurchsagen leichter zu verstehen, ohne das Gerät abnehmen zu müssen.

**Legen Sie die Hand so auf das Sensorfeld der Umgebungsgeräuschverstärkung (rechte Seite, R), dass dieses vollständig verdeckt ist.**

- Dies erleichtert das Hören von Tönen um Sie herum.
- Die Geräuschunterdrückung wird vorübergehend ausgeschaltet und die Wiedergabelautstärke verringert.

Sobald Sie Ihre Hand entfernen, werden Geräuschunterdrückungsstufe und Lautstärke auf die ursprünglichen Einstellungen zurückgesetzt.

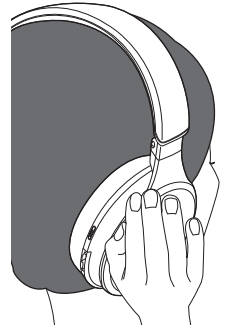

### ■ Ein- und Ausschalten dieser Funktion

**Halten Sie die Multifunktionstaste an der Position “+” und halten Sie zugleich [NC] mindestens 5 Sekunden lang gedrückt.**

- Beim Einschalten leuchtet die Power/Kopplungs-LED (blau) ca. 2 Sekunden lang auf.
- Beim Ausschalten leuchtet die Power/Kopplungs-LED (rot) ca. 2 Sekunden lang auf.

### ■ Dauerhaftes Einschalten dieser Funktion

**Drücken Sie die [NC]-Taste zweimal schnell hintereinander.**

- Um das dauerhafte Einschalten zu deaktivieren, drücken Sie die [NC]-Taste oder bedecken das Sensorfeld der Umgebungsgeräuschverstärkung (rechte Seite, R) mit der Hand und nehmen die Hand dann weg.

### Hinweis

- Die Umgebungsgeräuschverstärkung funktioniert nur bei eingeschaltetem Gerät.

## Herstellen einer Mehrpunkt-Verbindung

Ein Bluetooth®-Gerät zur Musikwiedergabe und zum Telefonieren (erstes Gerät) und ein Bluetooth®-Gerät zum Telefonieren (zweites Gerät) können gleichzeitig angeschlossen werden.

Sie können beispielsweise auch dann, wenn Sie Musik über das erste Bluetooth®-Gerät wiedergeben, eingehende Anrufe am zweiten Bluetooth®-Gerät entgegennehmen, wenn Sie die Geräte einstellen wie folgt.

**Für Informationen zur Verbindung und Registrierung dieses Geräts mit Bluetooth®-Geräten siehe (→ 8, "Verbinden eines Bluetooth®-Geräts")**

- 1 Registrieren Sie das Gerät sowohl am ersten Bluetooth®-Gerät als auch am zweiten Bluetooth®-Gerät.**
- 2 Verbinden Sie das erste Bluetooth®-Gerät, das für die Musikwiedergabe verwendet werden soll.**
  - Achten Sie darauf, das Bluetooth®-Gerät zur Musikwiedergabe zuerst anzuschließen.
- 3 Verbinden Sie das zweite Bluetooth®-Gerät, das für Anrufe verwendet werden soll.**

---

### Hinweis

- Weitere Details, z. B. Einzelheiten zur Einrichtung, finden Sie in den Bedienungsanleitungen der Bluetooth®-Geräte.
  - Es kann nur ein Bluetooth®-Gerät zur Musikwiedergabe verbunden werden.
  - Erfolgt keine Musikwiedergabe über ein Gerät mit Android-Betriebssystem usw., deaktivieren Sie die Einstellung "A2DP".
  - Sie können auch ein Bluetooth®-Gerät ohne Telefonfunktion als erstes Gerät anschließen und zur Musikwiedergabe verwenden.
  - Eine Musikwiedergabe über ein Bluetooth®-Gerät, das als zweites Gerät angeschlossen ist, ist mit diesem Gerät nicht möglich.
  - Die Einstellungen des zuletzt angeschlossenen Bluetooth®-Geräts werden von diesem Gerät gespeichert. Zum erneuten Herstellen einer Verbindung erfolgt das Verbinden möglicherweise automatisch.
- Wird mit der Mehrpunkt-Verbindungsfunktion eine Verbindung erneut hergestellt, schalten Sie Bluetooth® bei anderen Bluetooth®-Geräten oder die Geräte selbst aus, bis das Bluetooth®-Gerät das zur Musikwiedergabe verwendet werden soll, erneut angeschlossen wurde.
- Wenn eine Mehrpunkt-Verbindung verwendet wird, kann Google Assistant je nach angeschlossenem Bluetooth®-Gerät möglicherweise nicht verwendet werden.

## Benachrichtigungen zum Akkustand

- Wenn das Gerät ausgeschaltet wird, erfolgt ein akustischer Hinweis auf Englisch bezüglich des Batterieladezustands.
- Wenn während der Verwendung des Geräts der Akku leer wird, wechselt die Farbe der blinkenden Power/Kopplungs-LED von blau zu rot. Im Abstand von 1 Minute ertönt ein Signalton.\* Wenn der Akku leer ist, wird eine englische Hinweismeldung ausgegeben, und das Gerät wird ausgeschaltet.
- \* Wenn Sie [On/Off] zweimal schnell hintereinander drücken, ertönt eine englische Hinweismeldung und Sie können den Akkuladestand prüfen.
- Die Sprache der akustischen Hinweise kann gewechselt werden. (→ 16, "Hinweismeldungen")

## Automatische Abschaltung

Wenn das Gerät nicht mit einem Bluetooth®-Gerät verbunden ist, ertönt ca. 5 Minuten nach der letzten Verwendung eine englische Hinweismeldung, und das Gerät wird automatisch ausgeschaltet.

- Die Sprache der akustischen Hinweise kann gewechselt werden. (→ 16, "Hinweismeldungen")
- Die automatische Abschaltung funktioniert nicht bei eingeschalteter Geräuschunterdrückung.
- Die automatische Abschaltung funktioniert nicht, wenn das abnehmbare Kabel (im Lieferumfang) angeschlossen ist.

## Verwendung des abnehmbaren Kabels (im Lieferumfang)

Wenn das Gerät ausgeschaltet ist, kann es als normaler Kopfhörer verwendet werden, indem das abnehmbare Kabel (im Lieferumfang) angeschlossen wird.

- Verringern Sie die Lautstärke des angeschlossenen Geräts, bevor Sie das abnehmbare Kabel (im Lieferumfang) anschließen.
- Wenn Sie das abnehmbare Kabel (im Lieferumfang) anschließen, während eine Bluetooth®-Verbindung besteht, wird die Bluetooth®-Verbindung abgebrochen.
- Die Multifunktionsstaste funktioniert auch dann nicht, wenn das Gerät eingeschaltet ist.
- Verschmutzungen am Stecker können Störgeräusche verursachen. Reinigen Sie in diesem Fall den Stecker mit einem weichen, trockenen Tuch.
- Verwenden Sie ausschließlich das mitgelieferte abnehmbare Kabel.

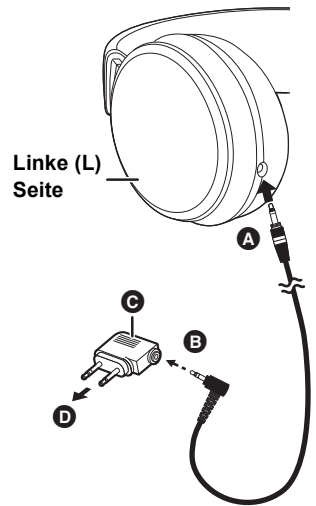

### ■ Verbindung mit einem Flugzeug-Audiosystem

- 1 Schließen Sie das abnehmbare Kabel (im Lieferumfang) an das Gerät an. (A)
- 2 Verbinden Sie den Eingangsstecker (B) des abnehmbaren Kabels (im Lieferumfang) mit dem Flugzeugadapter (im Lieferumfang) (C).
- 3 Schließen Sie den Flugzeugadapter an das Flugzeug-Audiosystem an. (D)

### Hinweis

- Der Flugzeugadapter passt möglicherweise nicht zu den Buchsen mancher Flugzeug-Audiosysteme.

## Rücksetzen des Geräts

Wenn keine Bedienvorgänge möglich sind, kann dieses Gerät zurückgesetzt werden. Um das Gerät zurückzusetzen, schließen Sie es mit dem USB-Ladekabel an einen Computer an. Alle vorhergehenden Vorgänge werden abgebrochen. (Die Informationen zur Gerätekopplung werden nicht gelöscht.)

## Aufbewahrung des Geräts

Um das Gerät in der Transporttasche (im Lieferumfang) zu verstauen, klappen Sie es wie unten abgebildet zusammen.

- Wenn das USB-Ladekabel oder das abnehmbare Kabel (im Lieferumfang) angeschlossen ist, trennen Sie es vom Gerät.

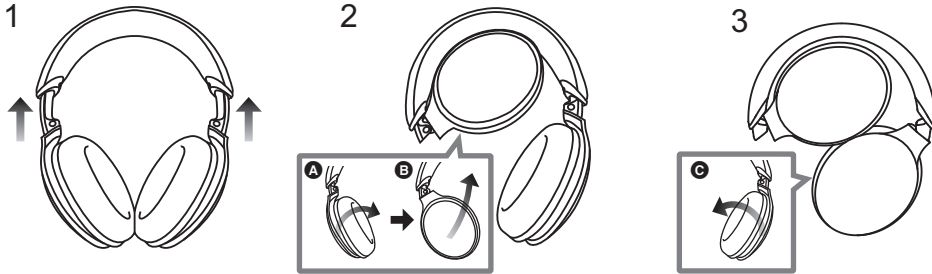

- 1 Verstauen Sie die Schieber.
- 2 Drehen Sie das Gehäuse auf einer Seite um ca.  $90^\circ$  (A), um es in Richtung Kopfbügel einzuklappen (B).
- 3 Drehen Sie das andere Gehäuse um ca.  $90^\circ$  (C).
- 4 Verstauen Sie das Gerät in der Transporttasche.

## Rücksetzen auf die Werkseinstellungen

Wenn Sie alle Informationen zur Gerätekopplung etc. löschen möchten, können Sie das Gerät auf die Werkseinstellungen (die Originaleinstellungen, die beim Kauf eingestellt waren) zurücksetzen. Laden Sie den Akku auf, bevor Sie das Gerät zurücksetzen.

- 1 **Halten Sie bei ausgeschaltetem Gerät die Taste [⏻/Ⓜ (Ⓜ)] mindestens 5 Sekunden lang gedrückt, bis die Power/Kopplungs-LED abwechselnd in blau und rot blinkt.**
- 2 **Wenn die Power/Kopplungs-LED abwechselnd blau und rot blinkt, halten Sie die Multifunktionstaste an der Position “+” und halten zugleich [⏻/Ⓜ (Ⓜ)] mindestens 5 Sekunden lang gedrückt.**
  - Nachdem die Power/Kopplungs-LED (blau) schnell blinkt und das Gerät sich ausschaltet, werden die Standardeinstellungen wiederhergestellt.

### ■ Achtung

- Soll ein Gerät neu gekoppelt werden, löschen Sie die Registrierungsinformation (Gerät: “RP-HD610N”) im Menü des Bluetooth®-Geräts, und koppeln Sie dieses Gerät mit dem Bluetooth®-Gerät erneut. (→ 8)

## Copyright etc.

Die Bluetooth®-Wortmarke und -Logos sind eingetragene Markenzeichen von Bluetooth SIG, Inc. und jede Verwendung dieser Marken durch Panasonic Corporation erfolgt unter Lizenz. Andere Warenzeichen und Handelsnamen sind Eigentum der jeweiligen Inhaber.
Apple, das Apple-Logo und Siri sind Marken von Apple Inc., eingetragen in den USA und anderen Ländern. App Store ist eine Dienstmarke von Apple Inc.
Google, Android, Google Play sowie andere verwandte Marken und Logos sind Marken von Google LLC.
LDAC und das LDAC-Symbol sind Markenzeichen der Sony Corporation.
Qualcomm aptX is a product of Qualcomm Technologies, Inc. and/or its subsidiaries. Qualcomm is a trademark of Qualcomm Incorporated, registered in the United States and other countries. aptX is a trademark of Qualcomm Technologies International, Ltd., registered in the United States and other countries.
Andere System- und Produktnamen in diesem Dokument sind im Allgemeinen Marken oder eingetragene Marken der jeweiligen Entwicklerunternehmen. Bitte beachten Sie, dass die Symbole ™ und ® in diesem Dokument nicht verwendet werden.

Zertifizierungsinformationen (Ⓐ) finden Sie auf der rechten Seite der Kopfhörer. Entfernen Sie die rechte Hörmuschel, um sie zu lesen. (1)  
Um das Ohrpolster anzubringen, richten Sie es auf die vier Nasen (b, c) aus und drücken Sie auf das Ohrpolster, bis es mit einem Klickgeräusch einrastet. (2)

# Problembhebung

Bevor Sie sich an den Kundendienst wenden, kontrollieren Sie bitte die folgenden Punkte. Wenn Sie bei einigen Kontrollpunkten Zweifel haben oder das Problem mit den aufgeführten Maßnahmen nicht lösen können, wenden Sie sich bitte an Ihren Händler.

## Ton und Lautstärke

### Kein Ton.

- Stellen Sie sicher, dass dieses Gerät und das Bluetooth®-Gerät korrekt verbunden sind. (→ 8)
- Überprüfen Sie, ob das Bluetooth®-Gerät Musik abspielt.
- Vergewissern Sie sich, dass das Gerät eingeschaltet ist und die Lautstärke nicht zu niedrig eingestellt ist.
- Koppeln und verbinden Sie das Bluetooth®-Gerät mit diesem Gerät erneut. (→ 8)
- Überprüfen Sie, ob das Bluetooth®-kompatible Gerät das "A2DP"-Profil unterstützt. Einzelheiten zu den Profilen finden Sie unter "Musik hören" (→ 10). Lesen Sie auch die Bedienungsanleitung des Bluetooth®-kompatiblen Geräts.

### Die Lautstärke kann nicht geändert werden.

- Ist die Umgebungsgeräuschverstärkung aktiv? Schalten Sie die Umgebungsgeräuschverstärkung aus. (→ 17)
- Die Multifunktionstaste funktioniert nicht, wenn das abnehmbare Kabel (im Lieferumfang) verwendet wird.

### Niedrige Lautstärke.

- Ist die Umgebungsgeräuschverstärkung aktiv? Schalten Sie die Umgebungsgeräuschverstärkung aus. (→ 17)
- Erhöhen Sie die Lautstärke dieses Geräts. (→ 10)
- Erhöhen Sie die Lautstärke des Bluetooth®-Geräts.

### Der Sound des Geräts ist abgeschnitten. / Starkes Rauschen. / Die Klangqualität ist schlecht.

- Der Sound kann unterbrochen werden, wenn Signale blockiert werden. Decken Sie dieses Gerät nicht vollständig mit der Handfläche etc. ab.
- Das Gerät befindet sich möglicherweise außerhalb der Kommunikationsreichweite von 10 m. Stellen Sie das verbundene Gerät näher an diesem Gerät auf.
- Entfernen Sie alle Hindernisse zwischen diesem System und dem Gerät.
- Schalten Sie alle nicht verwendeten WLAN-Geräte aus.
- Wenn dieses Gerät über LDAC™ mit dem Bluetooth®-Gerät verbunden ist, kann das Problem möglicherweise dadurch gelöst werden, dass der Tonqualitätsmodus auf dem Bluetooth®-Gerät geändert und der Verbindung Priorität eingeräumt wird. Einzelheiten finden Sie in der Bedienungsanleitung des Bluetooth®-Geräts.

## Bluetooth® Geräteverbindung

### Das Gerät kann nicht verbunden werden.

- Sie können bis zu 8 Bluetooth®-Geräte mit diesem Gerät koppeln. Wird ein 9. Gerät gekoppelt, wird das Gerät, das am längsten nicht verbunden wurde, ersetzt.
- Löschen Sie am Bluetooth®-Gerät die Kopplungsinformationen zu diesem Gerät und koppeln Sie die Geräte erneut. (→ 8)

## Telefongespräche

### Sie können den Gesprächspartner nicht hören.

- Stellen Sie sicher, dass dieses Gerät und das Bluetooth®-fähige Telefon eingeschaltet sind.
- Überprüfen Sie, ob dieses Gerät und das Bluetooth®-fähige Telefon verbunden sind. (→ 8)
- Überprüfen Sie die Audioeinstellungen am Bluetooth®-fähigen Telefon. Schalten Sie die Telefoniefunktion auf dieses Gerät um, wenn sie auf das Bluetooth®-fähige Telefon eingestellt ist. (→ 8)
- Wenn die Stimme Ihres Gesprächspartners zu leise zu hören ist, erhöhen Sie die Lautstärke sowohl an diesem Gerät als auch am Bluetooth®-fähigen Telefon.

### Es können keine Telefonanrufe getätigt werden.

- Überprüfen Sie, ob das Bluetooth®-kompatible Gerät das "HSP"- oder "HFP"-Profil unterstützt. Einzelheiten zu den Profilen finden Sie unter "Musik hören" (→ 10) und "Einen Anruf tätigen" (→ 11). Lesen Sie auch die Bedienungsanleitung des Bluetooth®-fähigen Telefons.

## Allgemein

### Das Gerät reagiert nicht.

- Wenn keine Bedienvorgänge möglich sind, kann dieses Gerät zurückgesetzt werden. Um das Gerät zurückzusetzen, schließen Sie es mit dem USB-Ladekabel an einen Computer an. (→ 19)
- Die Multifunktionstaste funktioniert nicht, wenn das abnehmbare Kabel (im Lieferumfang) verwendet wird.

## Energieversorgung und Aufladung

### Das Gerät kann nicht geladen werden. / Die Power/Kopplungs-LED leuchtet nicht während des Ladevorgangs. / Der Ladevorgang dauert länger.

- Ist das USB-Ladekabel fest in den USB-Anschluss des Computers eingesteckt? (→ 7)
- Achten Sie darauf, dass der Ladevorgang bei einer Raumtemperatur zwischen 10 °C und 35 °C erfolgt.
- Vergewissern Sie sich, dass der Computer eingeschaltet ist und sich nicht im Standby- oder Sleep-Modus befindet.
- Funktioniert der verwendete USB-Anschluss ordnungsgemäß? Wenn Ihr Computer über weitere USB-Anschlüsse verfügt, trennen Sie den Stecker vom aktuellen Anschluss und schließen Sie ihn an einen anderen Anschluss an.
- Wenn die obigen Punkte nicht zutreffen, trennen Sie das USB-Ladekabel und schließen Sie es wieder an.
- Es dauert ca. 4 Stunden, den leeren Akku vollständig aufzuladen.
- Verkürzte Lade- und Betriebszeiten können auf einen abgenutzten Akku hinweisen. (Anzahl der Ladezyklen des verbauten Akkus: Ca. 300)
- Während des Ladens leuchtet die Power/Kopplungs-LED rot. Nach Abschluss des Ladevorgangs erlischt die Power/Kopplungs-LED.

### Das Gerät lässt sich nicht einschalten. / Das Gerät wird ausgeschaltet.

- Wird das Gerät geladen? Während des Ladevorgangs kann das Gerät nicht eingeschaltet werden. (→ 7)
- Wenn die Power/Kopplungs-LED rot blinkt, ist der Akku leer. Laden Sie das Gerät auf.
- Ist die automatische Abschaltung aktiv? (→ 19)

## Google Assistant

### Verwenden von Google Assistant nicht möglich.

- Heben Sie zunächst die Registrierung dieses Geräts beim Bluetooth®-Gerät auf, stellen Sie die Verbindung erneut her und schließen Sie dann die Kopfhörereinrichtung ab. (→ 13)
- Besteht eine Internetverbindung bei Smartphone oder Tablet?

## Hinweismeldungen

### Die Sprache der akustischen Hinweise wurde gewechselt.

- Die Sprache der akustischen Hinweise kann gewechselt werden. (→ 16)

# Technische Daten

## ■ Allgemein

<b>Stromversorgung</b>	DC 5 V, 0,5 A (Interner Akku: 3,7 V (Li-Polymer))
<b>Betriebsdauer*1</b>	Ca. 24 Stunden (Geräuschunterdrückung: ON, SBC)
<b>Akkuladezeit*2 (25 °C)</b>	Ca. 4 Stunden
<b>Ladetemperaturbereich</b>	10 °C bis 35 °C
<b>Betriebstemperaturbereich</b>	0 °C bis 40 °C
<b>Betriebsluftfeuchtigkeitsbereich</b>	35 %RH bis 80 %RH (keine Kondensation)
<b>Gewicht</b>	Ca. 275 g (ohne Kabel)

\*1 Kann je nach Betriebsbedingungen kürzer sein.

\*2 Erforderliche Zeit, um den leeren Akku vollständig aufzuladen.

## ■ Bluetooth® -Abschnitt

<b>Bluetooth® -Systemspezifikationen</b>	Ver. 4.2
<b>Klassifizierung von Drahtlosgeräten</b>	Klasse 2 (2,5 mW)
<b>Max. HF-Leistung</b>	4 dBm
<b>Frequenzband</b>	2402 MHz bis 2480 MHz
<b>Unterstützte Profile</b>	A2DP, AVRCP, HSP, HFP
<b>Unterstützter Codec</b>	SBC, AAC, Qualcomm® aptX™, Qualcomm® aptX™ HD, LDAC
<b>Reichweite</b>	Bis zu 10 m

## ■ Kopfhörer

<b>Impedanz</b>	38 Ω (ausgeschaltet, über Kabel)
<b>Frequenzantwort</b>	4 Hz bis 40000 Hz (über Kabel)

## ■ Lautsprecher-Abschnitt

<b>Treibereinheiten</b>	40 mm
<b>Max. Eingang</b>	1000 mW (IEC)

## ■ Anschluss-Abschnitt

<b>DC IN</b>	DC 5 V, 500 mA
--------------	----------------

## ■ Mikrofonquerschnitt

<b>Typ</b>	Mono
------------	------

## ■ Zubehör-Abschnitt

<b>USB-Ladekabel</b>	Ca. 0,5 m
<b>Abnehmbares Kabel</b>	Ca. 1,2 m
<b>Transporttasche</b>	
<b>Flugzeugadapter</b>	

• Die Spezifikationen können ohne vorherige Ankündigung geändert werden.



# Entfernen des Akkus zur Entsorgung dieses Geräts

Die folgenden Anweisungen sind nicht für Reparaturzwecke vorgesehen, sondern für die Entsorgung dieses Geräts. Dieses Gerät ist nicht wiederherstellbar, sobald es einmal zerlegt wurde.

• Entnehmen Sie für die Entsorgung dieses Geräts den in diesem Gerät installierten Akku und recyceln Sie ihn.

- Zerlegen Sie das Gerät, nachdem der Akku das Ende seiner Lebensdauer erreicht hat.
- Bewahren Sie die zerlegten Teile außerhalb der Reichweite von Kindern auf.

## Handhabung von verbrauchten Akkus

- Isolieren Sie die Klemmen mit Klebeband oder ähnlichem Material.
- Zerlegen Sie den Akku nicht.

## ■ Batterien

- Setzen Sie die Batterien niemals großer Hitze oder offenem Feuer aus.
- Lassen Sie die Batterien niemals über längere Zeit in einem Auto mit geschlossenen Türen und Fenstern zurück, das direkter Sonneneinstrahlung ausgesetzt ist.
- Bei falscher Handhabung von Batterien kann Elektrolyt austreten, und Gegenstände, die mit der ausgetretenen Flüssigkeit in Berührung kommen, können beschädigt werden. Wenn Elektrolyt aus der Batterie austritt, wenden Sie sich bitte an Ihren Händler. Wenn Elektrolyt mit Körperteilen in Berührung kommt, diese gründlich mit Wasser abspülen.
- Wenden Sie sich zur Entsorgung der Akkus an die lokalen Behörden oder Ihren Händler und erfragen Sie die richtige Vorgehensweise zur Entsorgung.

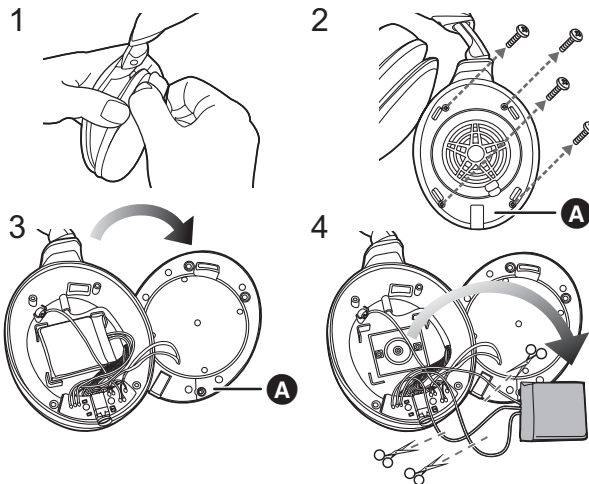

- 1 Entfernen Sie die linke Hörmuschel.
- 2 Entfernen Sie die 4 Schrauben.
- 3 Nehmen Sie den Teil **A** aus Schritt 2 ab.
- 4 Entnehmen Sie den Akku und schneiden Sie die Drähte einzeln mit einer Schere ab.

**Konformitätserklärung (DoC)**

Hiermit erklärt "Panasonic Corporation", dass dieses Produkt den grundlegenden Anforderungen sowie den anderen relevanten Vorschriften der Richtlinie 2014/53/EU entspricht.

Kunden können eine Kopie der Original-Konformitätserklärung zu unseren RE-Produkten von unserem KE-Server herunterladen:

<http://www.ptc.panasonic.eu>

Kontaktadresse des zugelassenen Vertragsbüros:

Panasonic Marketing Europe GmbH,

Panasonic Testing Centre, Winsbergring 15, 22525 Hamburg, Deutschland

Art des drahtlosen Betriebs	Frequenzband	Max. Leistung
Bluetooth®	2402 - 2480 MHz	4 dBm

**Entsorgung von Altgeräten und Batterien**

**Nur für die Europäische Union und Länder mit Recyclingsystemen**



Dieses Symbol auf den Produkten, der Verpackung und/oder den Begleitdokumenten bedeutet, dass gebrauchte elektrische und elektronische Produkte sowie Batterien nicht in den allgemeinen Hausmüll gegeben werden dürfen.

Bitte führen Sie alte Produkte und verbrauchte Batterien zur Behandlung, Aufarbeitung bzw. zum Recycling gemäß den gesetzlichen Bestimmungen den zuständigen Sammelpunkten zu.

Zusätzlich ist die Rückgabe unter bestimmten Voraussetzungen auch bei Vertreibern (Verkaufsfläche für Elektro- und Elektronikgeräte von mindestens 400 m<sup>2</sup> und Lebensmitteleinzelhändler, die über eine Gesamtverkaufsfläche von mindestens 800 m<sup>2</sup> verfügen und mehrmals im Kalenderjahr oder dauerhaft auch Elektro- und Elektronikgeräte anbieten und auf dem Markt bereitstellen) möglich.

Die Rücknahme hat kostenlos beim Kauf eines gleichartigen Neugerätes zu erfolgen (1:1 Rücknahme). Unabhängig davon, gibt es die Möglichkeit, die Altgeräte kostenlos an den Vertreter zurückzugeben (0:1 Rücknahme; Abmessungen kleiner als 25 cm und weniger als drei Altgeräte).

Vertreiber, die unter Verwendung von Fernkommunikationsmitteln ihre Produkte verkaufen, sind zur Rücknahme von Altgeräten verpflichtet, wenn die Lager- und Versandflächen für Elektro- und Elektronikgeräte mindestens 400 m<sup>2</sup> betragen.

Onlineverzeichnis der Sammel- und Rücknahmestellen:

<https://www.ear-system.de/ear-verzeichnis/sammel-und-ruecknahmestellen>.

Enthalten die Produkte Batterien und Akkus oder Lampen, die aus dem Altgerät zerstörungsfrei entnommen werden können, sind Sie als Endnutzer gesetzlich dazu verpflichtet, diese vor der Entsorgung zu entnehmen und getrennt als Batterie bzw. Lampe zu entsorgen.

Batterien können zusätzlich im Handelsgeschäft unentgeltlich zurückgegeben werden.

Indem Sie diese Produkte und Batterien ordnungsgemäß entsorgen, helfen Sie dabei, wertvolle Ressourcen zu schützen und eventuelle negative Auswirkungen, insbesondere beim Umgang mit lithiumhaltigen Batterien, auf die menschliche Gesundheit und die Umwelt zu vermeiden.

Für mehr Informationen zu Sammlung und Recycling, wenden Sie sich bitte an Ihren örtlichen Abfallentsorgungsdienstleister.

Gemäß Landesvorschriften können wegen nicht ordnungsgemäßer Entsorgung dieses Abfalls Strafgeelder verhängt werden.

**Datenschutz**

Wir weisen alle Endnutzer von Elektro- und Elektronikaltgeräten darauf hin, dass Sie für das Löschen personenbezogener Daten auf den zu entsorgenden Altgeräten selbst verantwortlich sind.

**Hinweis für das Batteriesymbol (Symbol unten):**

Dieses Symbol kann in Kombination mit einem chemischen Symbol abgebildet sein. In diesem Fall erfolgt dieses auf Grund der Anforderungen derjenigen Richtlinien, die für die betreffende Chemikalie erlassen wurden.

Manufactured by: Panasonic Corporation  
Kadoma, Osaka, Japan  
Importer for Europe: Panasonic Marketing Europe GmbH  
Panasonic Testing Centre  
Winsbergring 15, 22525 Hamburg, Germany



---

**Panasonic Corporation**

<http://www.panasonic.com>

© Panasonic Corporation 2019



**TQBM0399-1**  
F0519SK2012