

Panasonic®

Navodila za uporabo Digitalne brezžične stereo naglavne slušalke

Model št. **RB-M500B**
RB-M300B

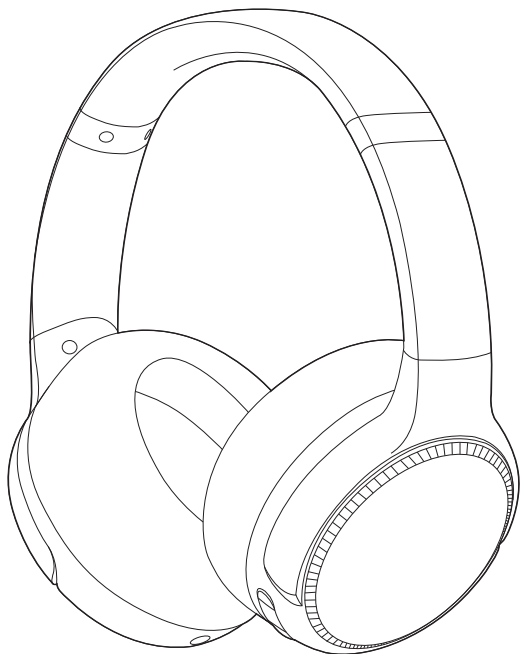

Zahvaljujemo se vam za nakup tega izdelka.

Pred uporabo tega izdelka, pozorno preberite ta navodila ter jih shranite za prihodnjo uporabo.

Varnostni ukrepi

■ Enota

OPOZORILO:

Da bi zmanjšali tveganje za požar, električni udar ali škodo na izdelku

- Enote na izpostavljanje dežju, vlagi, kapljanju ali škropljenju.
- Na enoto ne polagajte predmetov, napolnjenih s tekočinami, kot so vaze.
- Uporabljajte priporočeno dodatno opremo.
- Ne odstranjajte ohišja.
- Ne popravljajte enote sami. Prepustite servisiranje usposobljenim serviserjem.

Ogibajte se uporabi v naslednjih pogojih

- Izredno visokim ali nizkim temperaturam med uporabo, shranjevanjem ali prevozom.
- Odlaganju baterij v ogenj ali vročo pečico, ali mehanskemu drobljenju ali rezanju baterije, kar bi lahko povzročilo eksplozijo.
- Izredno visokemu in/ali nizkemu zračnemu pritisku, ki lahko povzroči eksplozijo ali uhajanje vnetljive tekočine ali plina.

- Ogibajte se uporabi te enote v bližini virov toplote.
- Te enote na uporabljajte za poslušanje pri visoki glasnosti na mestih, kjer morate zaradi varnosti slišati zvoke iz svoje okolice, kot so železniški prehodi in gradbišča.
- Karakteristični širokopasovni napetosti (WBCV) enaki ali večji od 75 mV.
- Držite to enoto stran od stvari, ki so občutljive za magnetizem. Naprave, kot je ura, morda ne bodo delovale pravilno.
- Pri uporabi te enote na letalu upoštevajte navodila, ki vam jih da letalska družba. Nekatere letalske družbe bodo morda prepovedale uporabo enote. Za več podrobnosti se obrnite na letalsko družbo, s katero boste leteli.

■ Alergije

- Prenehajte z uporabo, če opazite nelagodje pri uporabi blazinic za ušesa ali katerih drugih delov, ki so v neposrednem stiku z vašo kožo.
- Neprekinjena uporaba lahko povzroči izpuščaje ali druge alergične reakcije.

■ Previdnostni ukrepi za poslušanje z naglavnimi slušalkami

- Čezmerni zvočni tlak iz ušesnih in naglavnih slušalk lahko povzroči izgubo sluha.
- Slušalk ne uporabljajte pri visoki glasnosti. Strokovnjaki za sluh odsvetujejo podaljšano nepretrgano poslušanje.
- Če opazite zvonjenje v ušesih, zmanjšajte glasnost ali prenehajte z uporabo.
- Ne uporabljajte med upravljanjem motornega vozila. To lahko povzroči nevarnost v prometu ter je v nekaterih območjih celo prepovedano.
- V potencialno nevarnih situacijah bodite izredno previdni pri uporabi ali pa z uporabo začasno prenehajte.

Med uporabo lahko ta enota sprejme radijske motnje, ki jih povzročijo mobilni telefoni. Če pride do takšnih motenj, povečajte razdajo med to enoto in mobilnim telefonom.

Pri povezavi z računalnikom uporabljajte samo priloženi polnilni kabel USB.

Enota je namenjena uporabi v zmernih in tropskih podnebjih.

O povezavi Bluetooth®

Panasonic ne prevzema nikakršne odgovornosti za izgubo podatkov in/ali informacij med brezžičnim prenosom.

■ Uporabljeni frekvenčni pas

Ta enota uporablja frekvenčni pas 2,4 GHz.

■ Certificiranje te enote

- Enota je v skladu s frekvenčnimi omejitvami in je prejela certifikat na podlagi frekvenčnih zakonov. Brezžično dovoljenje torej ni potrebno.
- Spodnja dejanja so v nekaterih državah kazniva:
 - Razstavljanje/spreminjanje enote.
 - Odstranjevanje navedenih specifikacij.

■ Omejitve uporabe

- Brezžični prenos in/ali uporaba z vsemi napravami, ki omogočajo Bluetooth®, ni zagotovljena.
- Vse naprave morajo biti v skladu s standardi, ki jih določa Bluetooth SIG, Inc.
- Odvisno od specifikacij in nastavitve naprave, povezave morda ni mogoče vzpostaviti oziroma so postopki vzpostavljanje povezave drugačni.
- Enota podpira varnostne funkcije Bluetooth®. Vendar je glede na okolje delovanja in/ali nastavitve mogoče, da ta varnost ne bo zadostovala. Ob brezžičnem prenosu podatkov v enoto bodite previdni.
- Enota ne more prenašati podatkov v napravo Bluetooth®.

■ Delovna razdalja

Enoto uporabljate v razdalji največ 10 m.

Delovna razdalja se lahko zmanjša oziroma pride do omejitev glede na okolje, ovire in motnje.

■ Motnje zaradi drugih naprav

- Lahko se zgodi, da enota ne deluje pravilno ter zaradi radijskih valov pride v njej do hrupa in motenj zvoka, če je preblizu drugih naprav Bluetooth® ali naprav, ki uporabljajo pas 2,4 GHz.
- Enota morda ne bo delovala pravilno, če so radijski valovi bližnje radijske postaje itd. premočni.

■ Predvidena uporaba

- Enota je namenjena običajni, splošni uporabi.
- Sistema ne uporabljajte v bližini opreme, ki je občutljiva na motnje radijskih frekvenc (na primer: letališča, bolnišnice, laboratoriji itd.).

Kazalo vsebine

Varnostni ukrepi	2
O povezavi Bluetooth®	3

Pred uporabo

Dodatna oprema	5
Vzdrževanje	5
Imena delov	6

Priprava

Polnjenje	7
Vklop/izklop	7
Povezovanje naprave Bluetooth®	8
• Seznanjanje (registracija) te enote z napravo Bluetooth® za vzpostavitev povezave	8
• Povezovanje seznanjene naprave Bluetooth®	9

Delovanje

Poslušanje glasbe	10
• Daljinsko upravljanje	10
• RB-M500B Uravnavanje basov	11
• RB-M300B Izboljšanje basa (ojačevalec basa)	11
Klicanje	12
Uporabne funkcije	13
• Aktivacija funkcij glasu	13
• Sporočila z navodili	13
• Obvestilo o stanju baterije	14
• Samodejni izklop	14
• Uporaba snemljivega kabla (priloženo)	14
• Ponastavitev enote	14

Drugo

Povrnitev na tovarniške nastavitve	15
Avtorske pravice itd.	16
Odpravljanje težav	17
• Zvok in glasnost	17
• Povezava z napravo Bluetooth®	17
• Kllici	18
• Splošno	18
• Napajanje in polnjenje	18
• Sporočila z navodili	18
Tehnični podatki	19
Odstranjevanje baterije ob odstranjevanju te enote	20

Izrazi, uporabljeni v tem dokumentu

- Strani z več informacijami so označene kot "→ ○○".
- Ponazoritve izdelka se lahko razlikujejo od dejanskega izdelka.
- Če ni navedeno drugače, so v teh navodilih za uporabo uporabljene slike modela RB-M500B.

Oznake, ki označujejo imena modelov

Razlike v delovanju med modeloma so označene s spodnjima oznakama modelov.

- RB-M500B: **RB-M500B**
- RB-M300B: **RB-M300B**

Dodatna oprema

Preverite in poglejte vključeno dodatno opremo.

Če želite naročiti dodatno opremo, se obrnite na prodajalca, pri katerem ste kupili izdelek.

1 x polnilni kabel USB

1 x snemljiv kabel

Vzdrževanje

To enoto čistite s suho in mehko krpo.

- Ne uporabljajte topil, vključno z bencinom, razredčilom, alkoholom, kuhinjskim detergentom, kemičnimi krpami itn. To lahko povzroči izkrivljanje zunanjega ohišja ali odpadanje premaza.

Ohranjanje zmogljivosti baterije.

- Med daljšimi obdobji neuporabe, baterijo popolnoma napolnite vsakih 6 mesecev, da ohranite njeno zmogljivost.

Imena delov

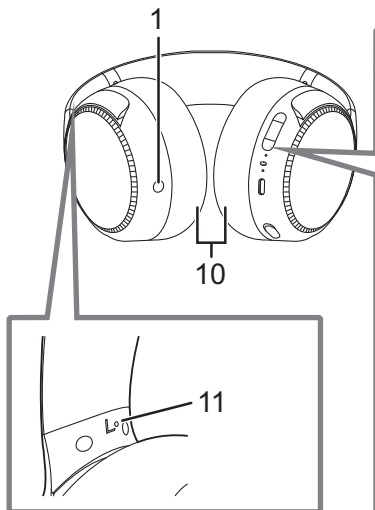

Desna (R) stran

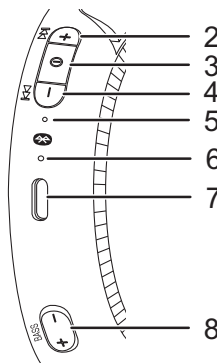
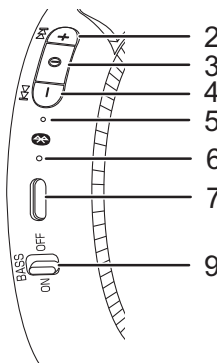
RB-M500B

RB-M300B

- | | |
|---|---|
| <ul style="list-style-type: none"> 1 Terminal za vhodni zvok 2 Tipka [+] 3 Tipka [⊙] 4 Tipka [-] 5 LED-lučka za vklop/seznanjanje*¹ 6 Mikrofon 7 Terminal za polnjenje (DC IN) <ul style="list-style-type: none"> • Za polnjenje priključite polnilni kabel USB (priložen) na ta terminal. (→ 7, "Polnjenje") | <ul style="list-style-type: none"> 8 RB-M500B Tipka [BASS +]/[BASS -] 9 RB-M300B [BASS] stikalo 10 Blazinice za ušesa 11 Dvignjena pika, ki nakazuje levo stran |
|---|---|

*1 Primeri svetjenja/utripanja

Sveti (rdeče)	Polnjenje v teku
Izmenično sveti modro in rdeče	Seznanjanje (registracija) Bluetooth® v pripravljenosti
Utripa počasi (modro)* ²	Povezava Bluetooth® v pripravljenosti
Utripne dvakrat približno vsaki 2 sekundi (modro)* ²	Seznanjanje (registracija) Bluetooth® je vzpostavljeno ali pa poteka klic
Utripa (modro)* ²	Dohodni klic

*2 Ko utripa rdeče, je baterija skoraj prazna. (→ 14, "Obvestilo o stanju baterije")

Polnjenje

Polnilna baterija (nameščena v tej enoti) prvotno ni napolnjena. Pred uporabo enote napolnite baterijo.

Enoto povežite z računalnikom s pomočjo polnilnega kabla USB.

- A:** LED-lučka za vklop/seznanjanje
 - B:** Polnilni kabel USB (priložen)
 - Preverite usmerjenost terminalov in vtaknite/iztaknite vtička v ravnini. (Če pride do vtikanja v terminal poševno ali v napačni smeri, lahko zaradi deformacije terminala pride do okvare.)
 - C:** Računalnik
 - Pred uporabo vklopite računalnik.
- Ko polnjenje poteka, LED-lučka za vklop/seznanjanje sveti rdeče. Ko je polnjenje zaključeno, se LED-lučka za vklop/seznanjanje ugasne.
 - Povsem prazna baterija se napolni v približno 4 urah.

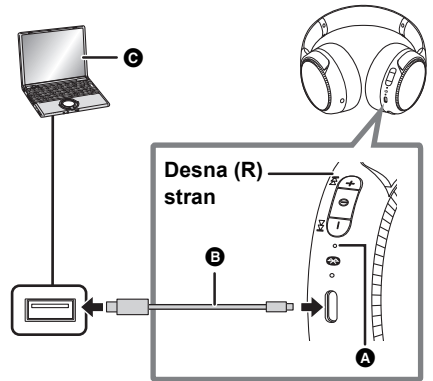

Opomba

- Polnite pri sobni temperaturi med 10 °C in 35 °C. Če polnite zunaj tega temperaturnega območja, se lahko polnjenje prekine in LED-lučka za vklop/seznanjanje se izklopi.
- Med polnjenjem ni mogoče vklopiti ali povezati naprave Bluetooth®.
- Ne uporabljajte nobenega drugega polnilnega kabla USB, razen priloženega. V nasprotnem primeru lahko pride do okvare.
- Polnjenje se morda ne bo izvajalo ali se bo prekinilo, če je računalnik v stanju pripravljenosti ali načinu mirovanja.

Vklop/izklop

V izklopljenem stanju pritisnite in zadržite [⓪] približno 3 sekunde, dokler LED-lučka za vklop/seznanjanje (modra) utripa.

- Zasišli boste pisk in LED-lučka (modra) za vklop/seznanjanje bo začela utripati počasi.

■ Za izklop

- Pritisnite in zadržite [⓪] približno 3 sekunde. Zasišli boste sporočilo z navodilom v angleščini in nato se bo enota izklopila.
- Jezik avdio navodil je mogoče preklopiti. (→ 13, "Sporočila z navodili")

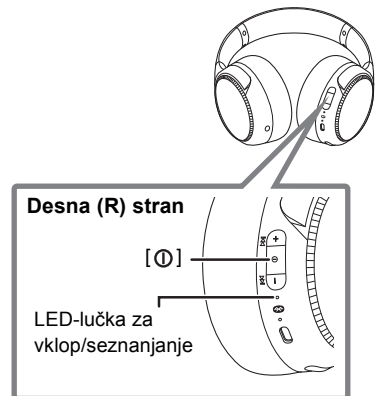

Opomba

- Če enota ni povezana z napravo Bluetooth®, se bo zaslislalo sporočilo z navodilom v angleščini in enota se bo samodejno izklopila približno 5 minut potem, ko ste jo prenehali uporabljati. (→ 14, "Samodejni izklop")
- Jezik avdio navodil je mogoče preklopiti. (→ 13, "Sporočila z navodili")

Povezovanje naprave Bluetooth®

Priprava

- Naprava Bluetooth® naj bo v območju pribl. 1 m od enote.
- Po potrebi preverite delovanje naprave v skladu z navodili za njeno uporabo.

Seznanjanje (registracija) te enote z napravo Bluetooth® za vzpostavitev povezave

1 V izklopljenem stanju pritisnite in zadržite [ⓘ] te enote, dokler ne začne utripati LED-lučka za vklop/seznanjanje.

Pri prvem seznanjanju naprave: pribl. 3 sekund

Pri seznanjanju druge ali naslednjih naprav: pribl. 5 sekund

- Enota bo začela iskati napravo Bluetooth® za povezavo in LED-lučka za vklop/seznanjanje bo začela izmenično utripati rdeče in modro.

2 Vklpite napravo Bluetooth® in omogočite funkcijo Bluetooth®.

3 Iz menija naprave Bluetooth® izberite "RB-M500B" ali "RB-M300B".

- Pred prikazom "RB-M500B" ali "RB-M300B" se lahko prikaže naslov MAC (prikazan niz alfanumeričnih znakov, enoličen za napravo).
- Če boste morali vnesti geslo, potem vnesite geslo »0000 (štiri ničle)« te enote.

npr. RB-M500B

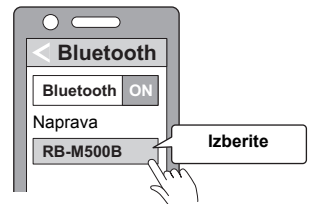

4 Preverite povezavo z napravo Bluetooth® na enoti.

- LED-lučka za vklop/seznanjanje bo izmenično svetila modro in rdeče, dokler se povezava z napravo ne vzpostavi. Ko LED-lučka (modro) za vklop/seznanjanje utripa dvakrat na približno vsaki 2 sekundi, je seznanjanje (registracija) zaključeno. (Povezava je vzpostavljena)

Opomba

- Če povezava z napravo ni vzpostavljena v približno 5 minutah, se bo enota izklopila. Ponovno izvedite seznanjanje.
- S to enoto lahko seznanite do 9 naprav Bluetooth®. Če seznanite 10. napravo, bo naprava z najstarejšo povezavo zamenjana. Če želite zamenjano napravo znova uporabiti, ponovno seznanite napravi.

Povezovanje seznanjene naprave Bluetooth®

1 Vklopite to enoto.

- Pritisnite in zadržite [ⓘ] te enote približno 3 sekunde, dokler LED-lučka za vklop/seznanjanje (modra) utripa.
- Zasišli boste pisk in LED-lučka (modra) za vklop/seznanjanje bo začela utripati počasi.

2 Izvedite koraka 2 in 3 iz razdelka “Seznanjanje (registracija) te enote z napravo Bluetooth® za vzpostavitev povezave”. (→ 8)

- Ko LED-lučka (modro) za vklop/seznanjanje utripa dvakrat na približno vsaki 2 sekundi, je seznanjanje (registracija) zaključeno. (Povezava je vzpostavljena)

Opomba

- Enota si zapomni zadnjo povezano napravo. Povezava se lahko samodejno vzpostavi po izvedenem koraku 1 (glejte zgoraj).
- Če povezava z napravo ni vzpostavljena v približno 5 minutah, se bo enota izklopila. Znova vklopite enoto.

Poslušanje glasbe

Če naprava, združljiva s tehnologijo Bluetooth®, podpira Bluetooth® profila "A2DP" in "AVRCP", lahko glasbo predvajate z daljinskim upravljanjem na enoti.

- A2DP (Advanced Audio Distribution Profile): prenaša zvok v enoto.
- AVRCP (Audio/Video Remote Control Profile): omogoča daljinsko upravljanje naprave z enoto.

1 Povežite napravo Bluetooth® in enoto. (→ 8, "Povezovanje naprave Bluetooth®")

2 Izberite in predvajajte glasbo na napravi Bluetooth®.

- Naglavne slušalke enote bodo predvajale glasbo ali zvok videa, ki se predvaja.
- Čas delovanja (Lahko je krajši, odvisno od pogojev uporabe.):

RB-M500B Maksimalen čas predvajanja je približno 30 ur.

RB-M300B Maksimalen čas predvajanja je približno 50 ur.

■ Pozor

- Enota lahko pušča zvok glede na glasnost.
- Nastavitev glasnosti na najvišjo raven lahko popači zvok. Glasnost zmanjšajte, dokler ne zaznate normalnega zvočnega zapisa.

Daljinsko upravljanje

Napravo Bluetooth® lahko upravljate s pomočjo enote.

- Glede na napravo Bluetooth® ali aplikacijo, lahko nekatere spodnje funkcije ne delujejo oziroma delujejo drugače, kot je opisano spodaj, tudi če pritisnete tipke na enoti.

(Primer delovanja)

Desna (R) stran

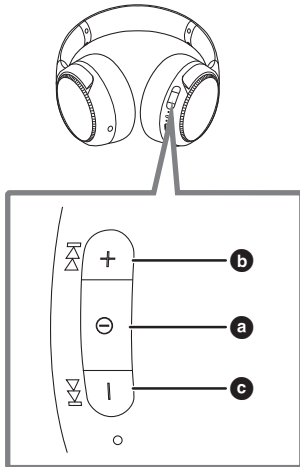

Funkcija	Delovanje
Predvajanje / Začasno zaustavljeno	Pritisnite [⏪] (a).
Povečajte glasnost	Pritisnite [+] (b).
Zmanjšajte glasnost	Pritisnite [-] (c).
Naprej na začetek naslednjega posnetka	Pritisnite in zadržite [+] za približno 2 sekunde.
Vrnitev na začetek trenutnega posnetka	Pritisnite in zadržite [-] približno 2 sekunde.

Opomba

- Glasnost lahko prilagajate na 31 ravneh (16 ravneh med klicem). Ko dosežete najvišjo ali najnižjo raven, boste zaslišali pisk.

RB-M500B Uravnavanje basov

Base v glasbi ali videu, ki ga predvajate, lahko pojačate in tako uživate v močni izkušnji neposrednega prenosa vibracij v same slušalke.

Med predvajanjem glasbe ali videov v napravi, ki je povezana prek funkcije Bluetooth®

Pritisnite [BASS +] ali [BASS –], da prilagodite raven intenzivnosti uravnavanja basov.

- Enota vibrira skupaj z basom glasbe ali videa, ki ga predvajate.
- Raven intenzivnosti uravnavanja basov: Izključeno ↔ Nizka ↔ Srednja ↔ Visoka (Privzeta vrednost je »Nizka«.)
- Zadnja nastavitvev pred izklopom se shrani v pomnilnik.
- Čas predvajanja je odvisen od vira glasbe in ravni intenzivnosti uravnavanja basov.

Opomba

- Odvisno od predvajane glasbe ali videa, to morda ne bo na voljo.
- Če se med uporabo funkcije uravnavanja basov ne počutite dobro, jo izklopite.
- Vključite to enoto, če želite uporabiti uravnavanje basov, kadar enoto uporabljate s priključenim snemljivim kablom (priložen).

RB-M300B Izboljšanje basa (ojačevalec basa)

Pri glasbi lahko uživate z izboljšanim basom.

Stikalo [BASS] preklopite na ON.

■ **Za izklop funkcije ojačevalca basa**

Ko preklopite stikalo [BASS] na OFF, se funkcija ojačevalca basa izklopi.

Opomba

- Odvisno od predvajane glasbe ali videa, to morda ne bo na voljo.

Klicanje

Skupaj s telefonom, ki podpira tehnologijo Bluetooth® (mobilni telefoni ali pametni telefoni) in Bluetooth® profil "HSP" ali "HFP", lahko enoto uporabite za klicanje.

• **HSP (Headset Profile):**

Ta profil se lahko uporablja za sprejemanje monofonskih zvokov in vzpostavitev dvosmerne komunikacije z mikrofonom na enoti.

• **HFP (Hands-Free Profile):**

Poleg funkcij HSP ima ta profil funkcijo dohodnih in odhodnih klicev.

(Ta enota nima funkcije, ki omogoča klicanje neodvisno od telefona, ki podpira Bluetooth®.)

1 Povežite napravo Bluetooth® in enoto. (→ 8, "Povezovanje naprave Bluetooth®")

2 Pritisnite [⓪] na enoti in odgovorite na dohodni klic.

- Med dohodnim klicem se iz enote sliši zvonjenje in LED-lučka za vklop/seznanjanje prične utripati.
- (Samo HFP) Za zavrnitev dohodnega klica, dvakrat hitro pritisnite [⓪].

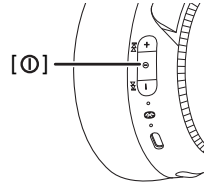

3 Začnite govoriti.

- Med klicem bo LED-lučka za vklop/seznanjanje ves čas utripala po 2 krat.
- Med klicem lahko nastavljate glasnost. Za navodila glejte stran 10.

4 Pritisnite [⓪], da zaključite telefonski klic.

- Zaslišal se bo pisk.

Opomba

- Včasih je treba nastaviti prostoročno nastavitvev na telefonu, ki podpira Bluetooth®.
- Odvisno od telefona, ki podpira Bluetooth®, boste iz enote slišali melodije zvonjenja za dohodne in odhodne klice.
- (Samo HFP) Lahko pride do težjega razumevanja telefonskega klica, kadar se enota uporablja na lokacijah z glasnim hrupom v prostoru ali zunaj, ali na mestih, ki so izpostavljena močnemu vetru. V tem primeru, zamenjajte lokacijo klicanja ali preklopite klicno napravo na telefon, ki omogoča Bluetooth®, da nadaljujete klic. (Na enoti dvakrat hitro pritisnite [⓪], da preklopite.)
- S telefonom, ki omogoča Bluetooth®, lahko opravljate telefonske klice prek mikrofona enote in aplikacije v telefonu, ki omogoča Bluetooth®. (→ 13, "Aktivacija funkcij glasu")

Uporabne funkcije

Aktivacija funkcij glasu

S to tipko na enoti lahko aktivirate Siri ali druge funkcije glasu na pametnem telefonu ali podobni napravi.

- 1 **Povežite napravo Bluetooth® in enoto. (→ 8, “Povezovanje naprave Bluetooth®”)**
- 2 **Dvakrat hitro pritisnite tipko [ⓘ] te enote.**

Opomba

- Za več podrobnosti o ukazih funkcij glasu glejte navodila za uporabo naprave Bluetooth®.
- Funkcija glasu morda ne bo delovala, kar je odvisno od pametnega telefona, specifikacij in različice aplikacije.

Sporočila z navodili

Enota je opremljena s funkcijo, ki omogoča zvočna obvestila, ko na primer vklopite/izklopite enoto, povežete napravo Bluetooth® ali spremenite nastavitvev.

- Ta enota ima sporočila z avdio navodili za naslednje jezike.
Angleščina/francoščina
- Funkcije za avdio navodila ni mogoče onemogočiti.
- Glasnosti avdio navodil ni mogoče nastaviti.

■ Preklapljanje jezika avdio navodil

Pritisnite in zadržite [–] in [ⓘ] za vsaj 5 sekund.

- Jezik se preklaplja eden za drugim ob vsaki ponovitvi te operacije.

Obvestilo o stanju baterije

- Ko je enota izklopljena, se bo zaslišalo sporočilo z navodilom v angleščini o stanju baterije.
- Ko se baterija začne približevati stanju izpraznjenosti, se bo utripajoča LED-lučka za vklop/seznanjanje spremenila iz modre v rdečo. Ko bo skoraj prazna, boste vsako 1 minuto slišali pisk. Ko se baterija izprazni, boste zaslišali sporočilo z navodilom v angleščini in nato se bo enota izklopila.
- Jezik avdio navodil je mogoče preklopiti. (→ 13, "Sporočila z navodili")

Samodejni izklop

Če enota ni povezana z napravo Bluetooth®, se bo zaslišalo sporočilo z navodilom v angleščini in enota se bo samodejno izklopila približno 5 minut potem, ko ste jo prenehali uporabljati.

- Jezik avdio navodil je mogoče preklopiti. (→ 13, "Sporočila z navodili")
- Samodejni izklop ne deluje, kadar je snemljiv kabel (priložen) priključen.

Uporaba snemljivega kabla (priloženo)

Medtem ko je enota izklopljena ali je baterija prazna, jo lahko uporabljate kot običajne slušalke, ki so povezane prek snemljivega kabla (priložen).

- Pred priklopom snemljivega kabla (priložen) znižajte glasnost na povezani napravi.
- Če priklopite snemljivi kabel (priložen), kadar je povezava Bluetooth® vzpostavljena, se bo povezava Bluetooth® prekinila. (RB-M300B) Enota se izklopi.)
- Zaradi umazanije v vtiču lahko pride do hrupa. Če se to pripeti, očistite vtič s suho in mehko krpo.
- Ne uporabljajte nobenega drugega snemljivega kabla, razen tega, ki je priložen.
- (RB-M500B) Kadar je snemljiv kabel (priložen) priključen in je naprava vklopljena, lahko uporabljate funkcijo uravnavanja basov. Glasnosti v tem primeru ni mogoče nastaviti.

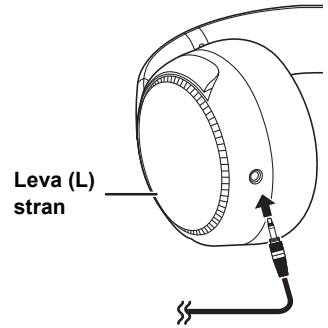

Ponastavitev enote

Enoto je mogoče ponastaviti, ko so vsa dejanja zavrnjena. Za ponastavitev enote povežite enoto z računalnikom s pomočjo polnilnega kabla USB. Vse prejšnje operacije bodo preklicane. (Informacije seznanjene naprave se ne bodo izbrisale.)

Povrnitev na tovarniške nastavitve

Enoto lahko povrnete na tovarniške nastavitve (prvotne nastavitve ob nakupu). Z naslednjim postopkom povrnete nastavitve glasnosti itd. na tovarniške nastavitve in izbrišete podatke o vseh registriranih napravah. Pred povrnitvijo enote na tovarniške nastavitve napolnite baterijo.

- 1 Ko je enota izklopljena, pritisnite in zadržite [⓪] vsaj 5 sekund, dokler ne začne LED-lučka za vklop/seznanjanje izmenično svetiti modro in rdeče.**
- 2 Medtem ko LED-lučka za vklop/seznanjanje izmenično sveti modro in rdeče, pritisnite in zadržite [+] in [-] istočasno za vsaj 5 sekund.**
 - Privzete nastavitve bodo povrnjene potem, ko bo začela LED-lučka za vklop/seznanjanje (modra) hitro utripati in se bo enota izklopila.

■ Pozor

- Pri ponovnem seznanjanju naprave izbrišite informacije o registraciji (Naprava: "RB-M500B" ali "RB-M300B") iz menija naprave Bluetooth® ter ponovno registrirajte enoto pri tej napravi Bluetooth®. (→ 8)

Avtorske pravice itd.

Oznaka besede Bluetooth® in logotipi so blagovna znamka v lastništvu Bluetooth SIG, Inc. in vsaka uporaba takšnih oznak s strani Panasonic Corporation je v skladu z licenco.

Ostale blagovne znamke in trgovska imena so v lasti njihovih lastnikov.

Siri je blagovna znamka podjetja Apple Inc., registrirana v ZDA in drugih državah.

Ostala imena sistemov in izdelkov, ki se pojavljajo v tem dokumentu, so na splošno registrirane blagovne znamke ali znamke posameznih podjetij za razvijanje.

Upoštevajte, da se oznaka TM in oznaka [®] ne pojavljata v tem dokumentu.

Obvestilo o avtorskih pravicah

Ta izdelek uporablja odprtokodno programsko opremo na osnovi splošne javne licence in drugih pogojev organizacije Free Software Foundation. Za programsko opremo veljajo ustrezni pogoji. Licenčne informacije za splošno javno licenco, prikazano na tem izdelku, in informacije o odprtokodni programski opreми so objavljene na našem spletnem mestu. Izvirna koda, licencirana v okviru pogojev splošne javne licence, je na voljo javno. Upoštevajte, da tovrstne programske opreme ne krije garancija. Vsaj 3 leta od prodaje tega izdelka bo družba Panasonic Corporation vsakemu posamezniku ali skupini, ki se obrne na nas, za ceno, ki ne presega stroškov fizične distribucije izvirne kode, dala celotno strojno berljivo kopijo izvirne kode in seznam obvestil o avtorskih pravicah, ki ustrezajo programski opreми s splošno javno licenco, zajeto v okviru pogojev pogodbe o uporabi splošne javne licence.

Za poizvedbe glede zgoraj omenjene vsebine in informacije o tem, kako pridobite ustrezno izvirno kodo, sledite naslednjemu URL-ju:

<https://panasonic.jp/support/global/cs/audio/download/index.html>

- 1 Odstranite desno blazinico za ušesa, kjer lahko preberete informacije o pristnosti.
- 2 Informacije o pristnosti (a) so navedene na delu ploščice zvočnika (b), ki je viden, ko odstranite desno blazinico za ušesa (desna stran R).
- 3 Blazinico za ušesa pritrдите tako, da namestite del (d) blazinice v del (c).

Če premočno povlečete blazinico za ušesa, se lahko ta strga.

1

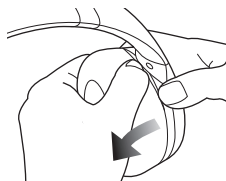

2

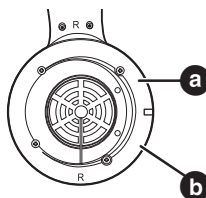

3

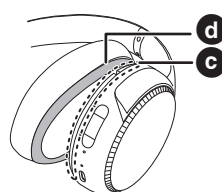

Odpravljanje težav

Preden se obrnete na servis, opravite naslednje preglede. Če o katerih kontrolnih točkah niste prepričani ali, če navedene rešitve, ne rešijo težave, se obrnite na svojega trgovca za nadaljnja navodila.

Zvok in glasnost

Ni zvoka.

- Prepričajte se, da sta enota in naprava Bluetooth® pravilno povezani. (→ 8)
- Preverite, ali se na napravi Bluetooth® predvaja glasba.
- Prepričajte se, da je enota vključena in glasnost ni prenizka.
- Ponovno seznanite ter povežite napravo Bluetooth® in enoto. (→ 8)
- Preverite, ali naprava, združljiva s tehnologijo Bluetooth®, podpira profil "A2DP". Podrobnosti o profilih najdete v razdelku "Poslušanje glasbe" (→ 10). Podobno si oglejte tudi navodila za uporabo naprave, združljive s tehnologijo Bluetooth®.

Ni mogoče prilagoditi glasnosti.

- Tipka za upravljanje ne deluje, kadar je snemljiv kabel (priložen) priključen.

Nizka glasnost.

- Povečajte glasnost enote. (→ 10)
- Povečajte glasnost na napravi Bluetooth®.

Zvok iz naprave je prekinjen. / Preveč hrupa. / Slaba kakovost zvoka.

- Če so signali ovirani, lahko pride do prekinitve zvoka. Enote ne prekrijte popolnoma s svojo dlanjo itn.
- Naprava je morda izven 10 m komunikacijskega območja. Napravo premaknite bližje k tej enoti.
- Odstranite kakršne koli ovire med to enoto in napravo.
- Izklopite vse brezžične LAN naprave, ko niso v uporabi.

Povezava z napravo Bluetooth®

Naprava se ne more povezati.

- S to enoto lahko seznanite do 9 naprav Bluetooth®. Če seznanite 10. napravo, bo naprava z najstarejšo povezavo zamenjana.
- Iz naprave Bluetooth® izbrišite informacije o seznanjanju za to enoto ter ju nato ponovno seznanite. (→ 8)

Klici

Ne slišite sogovornika.

- Prepričajte se, da sta enota in telefon, ki omogoča Bluetooth®, vključena.
- Preverite, da sta enota in telefon, ki omogoča Bluetooth®, povezana. (→ 8)
- Preverite zvočne nastavitve telefona, ki omogoča Bluetooth®. Preklopite klicno napravo na enoto, če je nastavljena na telefon, ki omogoča Bluetooth®. (→ 8)
- Če je glasnost glasu druge osebe prenizka, povečajte glasnost tako enote kot telefona, ki omogoča Bluetooth®.

Ni mogoče opraviti klica.

- Preverite, ali naprava, združljive s tehnologijo Bluetooth®, podpira profil "HSP" ali "HFP". Podrobnosti o profilih najdete v razdelkih "Poslušanje glasbe" (→ 10) in "Klicanje" (→ 12). Podobno si oglejte tudi navodila za uporabo telefona, ki omogoča Bluetooth®.

Splošno

Enota se ne odziva.

- Enoto je mogoče ponastaviti, ko so vsa dejanja zavrnjena. Za ponastavitev enote povežite enoto z računalnikom s pomočjo polnilnega kabla USB. (→ 14)

Napajanje in polnjenje

Enote ni mogoče polniti. / LED-lučka za vklop/seznanjanje med polnjenjem ne zasveti. / Polnjenje traja dlje časa.

- Ali je polnilni kabel USB dobro priključen v terminal USB na računalniku? (→ 7)
- Polnjenje naj se izvaja pri sobni temperaturi med 10 °C in 35 °C.
- Prepričajte se, da je računalnik vključen in ni v stanju pripravljenosti ali načinu mirovanja.
- Ali vhod USB, ki ga trenutno uporabljate, deluje pravilno? Če ima vaš računalnik druge vhode USB, iztaknite konektor iz trenutnega vhoda in ga vtaknite v enega od drugih vhodov.
- Če zgoraj omenjeni ukrepi niso uporabni, iztaknite polnilni kabel USB in ga ponovno vtaknite.
- Povsem prazna baterija se napolni v približno 4 urah.
- Če sta se čas polnjenja in čas delovanja skrajšala, je to morda posledica izpraznjene baterije. (Število polnjenj nameščene baterije: Približno 300).
- Ko polnjenje poteka, LED-lučka za vklop/seznanjanje sveti rdeče. Ko je polnjenje zaključeno, se LED-lučka za vklop/seznanjanje ugasne.

Enota se ne prižge. / Enota se izklopi.

- Ali se enota polni? Enote ni mogoče vklopiti (ON) med polnjenjem. (→ 7)
- Ko LED-lučka za vklop/seznanjanje utripa rdeče, je baterija skoraj prazna. Napolnite enoto.
- Ali je funkcija samodejnega izklopa vklopljena? (→ 14)

Sporočila z navodili

Jezik avdio navodil je bil spremenjen.

- Jezik avdio navodil je mogoče preklopiti. (→ 13)

Tehnični podatki

■ Splošno

Napajanje	DC 5 V, 300 mA (Notranja baterija: 3,7 V (Li-polimer))
Čas delovanja*1	RB-M500B Pribl. 30 ur (Uravnavanje basov je izklopljeno, SBC) RB-M300B Pribl. 50 ur (SBC)
Čas polnjenja*2 (25 °C)	Približno 4 ure
Razpon temperature pri polnjenju	10 °C do 35 °C
Razpon temperature pri delovanju	0 °C do 40 °C
Razpon vlažnosti pri delovanju	35 %RH do 80 %RH (brez kondenzacije)
Masa	RB-M500B Pribl. 316 g (brez kabla) RB-M300B Pribl. 296 g (brez kabla)

*1 Lahko je krajši, odvisno od pogojev delovanja.

*2 Čas, ki potreben za polnjenje baterije od prazne do napolnjene.

■ Razdelek Bluetooth®

Specifikacija Bluetooth®	Razl. 5.0
Klasifikacija brezžične opreme	Razred 2 (2,5 mW)
Najvišja RF moč	4 dBm
Frekvenčni pas	2402 MHz do 2480 MHz
Podprti profili	A2DP, AVRCP, HSP, HFP
Podprti kodeki	SBC, AAC
Delovna razdalja	Do 10 m

■ Razdelek za slušalke

Impedanca	RB-M500B 27 Ω (izklopljene, s kablom) RB-M300B 34 Ω (izklopljene, s kablom)
Frekvenčno območje	20 Hz do 20000 Hz (s kablom)

■ Razdelek za zvočnike

Velikost slušalk	40 mm
Nazivna moč	1000 mW (IEC)

■ Razdelek za terminal

DC IN	DC 5 V, 300 mA
-------	----------------

■ Razdelek za mikrofون

Vrsta	Mono
-------	------

■ Razdelek za dodatno opremo

Polnilni kabel USB (Vhodni vtič: USB A, Izhodni vtič: USB tip-C)	Pribl. 0,5 m
Snemljiv kabel	Pribl. 1,2 m

• Tehnični podatki se lahko spremenijo brez predhodnega opozorila.

Odstranjevanje baterije ob odstranjevanju te enote

Naslednja navodila niso namenjena popravilom ampak odstranjevanju te enote. Te enote ni mogoče obnoviti, ko je enkrat razstavljena.

• Pri odstranjevanju te enote, odstranite baterijo, ki je nameščena v tej enoti in jo reciklirajte.

- Razstavite potem, ko se baterija izprazni.
- Razstavljene dele hranite izven dosega otrok.

Rokovanje z rabljeno baterijo

- Izolirajte terminale z lepilnim trakom ali podobnim materialom.
- Ne razstavljajte.

■ Baterija

- Ne segrevajte ali izpostavljajte plamenu.
- Ne puščajte baterije dlje časa v avtu, ki ima zaprta vrata in okna ter je izpostavljen neposredni sončni svetlobi.
- Napačno rokovanje z baterijami lahko povzroči uhajanje elektrolita, ki lahko poškoduje predmete, ki pridejo v stik s to tekočino. Če iz baterije uhaja elektrolit, se obrnite na svojega prodajalca. Če elektrolit pride v stik s katerim koli delom vašega telesa, le-tega temeljito umijte z vodo.
- Pri odstranjevanju baterije se obrnite na ustrezne lokalne organe ali prodajalca ter povprašajte po pravilnem načinu odstranjevanja.

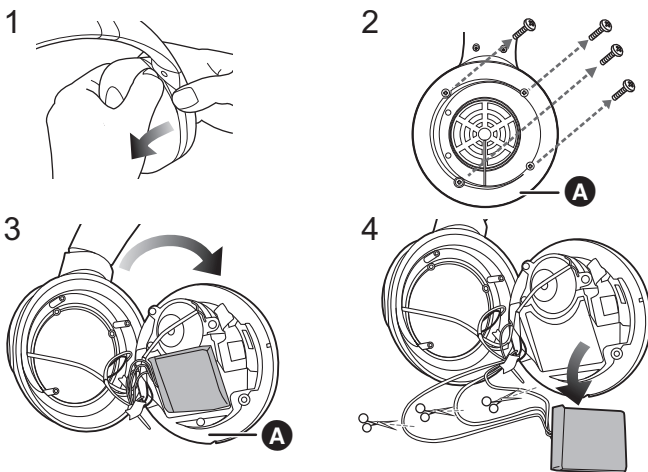

- 1 Odstranite levo blazinico za ušesa.
- 2 Odstranite 4 vijake.
- 3 Odstranite del **A** v koraku 2.
- 4 Odstranite baterijo in s škarijami odrežite žice, eno po eno.

Izjava o skladnosti (DoC)

»Panasonic Corporation« v tem dokumentu izjavlja, da je izdelek v skladu z bistvenimi zahtevami in drugimi pomembnimi določbami Direktive 2014/53/EU.

Kupci lahko prenesejo kopijo izvirne Izjave (DoC) za naše RE izdelke iz našega strežnika DoC:

<http://www.ptc.panasonic.eu>

Stik pooblaščenega zastopnika:

Panasonic Marketing Europe GmbH,

Panasonic Testing Centre, Winsbergring 15, 22525 Hamburg, Nemčija

Vrsta brezžične povezave	Frekvenčni pas	Največja moč (dBm e.i.r.p)
Bluetooth®	2402 – 2480 MHz	4 dBm

Pomembna informacija za pravilno odstranjevanje izrabljene opreme in baterij

Samo za države EU in države, kjer imajo vzpostavljen sistem recikliranja odpadnih snovi



Simboli na samem izdelku, embalaži ali spremljajočih dokumentih pomenijo, da po koncu življenske dobe aparata, z njim ni dovoljeno ravnati kot z drugimi gospodinjstskimi odpadki.

Vaša dolžnost je, da izrabljeno opremo ali napravo ter baterijske vložke predate v odstranjevanje na posebna zbirna mesta za ločeno zbiranje odpadkov v okviru vaše lokalne skupnosti oziroma zastopniku, ki opravlja dejavnost prevzemanja odpadne električne in elektronske opreme.

S tem, ko jih pravilno odstranite (recikliranje in sortiranje nevarnih odpadkov) varujete naše življensko okolje ter preprečujete negativni vpliv na naravo okrog nas, na naše življensko pomembne vire in vode.

Za dodatne informacije o zbiranju in recikliranju, prosim kontaktirajte vašo lokalno skupnost.

Neppravilno odstranjevanje nevarnih in izrabljenih snovi ter naprav je lahko kaznivo dejanje.

(Obvestilo za baterijski simbol (spodnji simbol)):

Ta simbol se uporablja v kombinaciji s kemičnim simbolom. V takšnem primeu odgovarja zahtevi, ki jo določa direktiva za dotično kemikalijo.



Manufactured by:

Panasonic Corporation
Kadoma, Osaka, Japan

Authorized Representative in Europe:

Panasonic Marketing Europe GmbH
Panasonic Testing Centre
Winsbergring 15, 22525 Hamburg, Germany



Panasonic Corporation

<http://www.panasonic.com>

© Panasonic Corporation 2020



TQBM0695-1
F0120SR1020