

Panasonic®

Naudojimo instrukcija

Skaitmeninės belaidės dedamos ant ausų stereoausinės

Modelio Nr. **RB-M500B**

RB-M300B

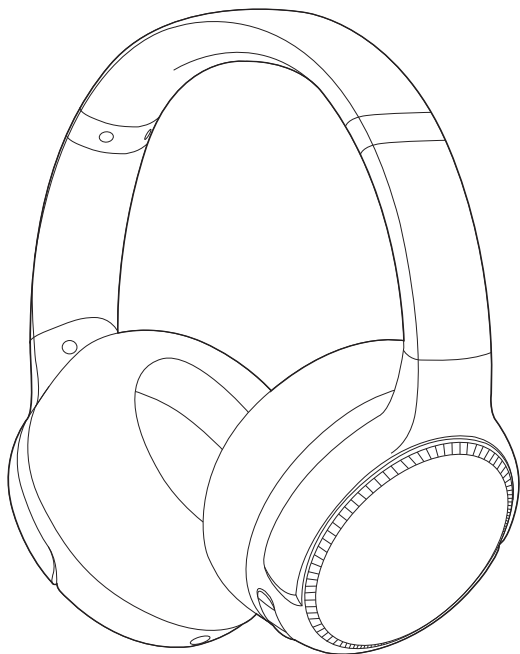

Dėkojame, kad įsigijote šį gaminį.

Prieš naudodami šį gaminį, atidžiai perskaitykite šias instrukcijas ir išsaugokite šį vadovą, kad galėtumėte pasinaudoti ateityje.

Saugos priemonės

■ Prietaisas

ĮSPĖJIMAS:

Siekdami sumažinti gaisro, elektros šoko ar gaminio pažeidimo riziką,

- Saugokite šį prietaisą nuo lietaus, drėgmės, lašėjimo ar purslų.
- Ant šio prietaiso nestatykite skysčiais užpildytų daiktų, pvz., vazų.
- Naudokite rekomenduojamus priedus.
- Nenuimkite dangčių.
- Neremontuokite šio prietaiso patys. Perduokite darbuotojams techninei priežiūrai atlikti.

Venkite naudoti šiomis sąlygomis

- Aukštos arba žemos ekstremalios temperatūros naudojimo, sandėliavimo ar transportavimo metu.
 - Akumuliatoriaus šalinimas išmetant į ugnį ar karštą orkaitę arba mechaniškai susmulkinant ar supjaustant akumuliatorių, dėl ko gali kilti sprogimas.
 - Ypač aukšta temperatūra ir (arba) itin mažas oro slėgis, dėl kurio gali kilti sprogimas arba gali užsidegti degūs skysčiai ar dujos.
- Venkite naudoti arba dėti šį prietaisą prie šilumos šaltinių.
 - Negalima klausytis šio prietaiso dideliu garsumu tose vietose, kur jums reikia girdėti aplinkinius garsus saugumo sumetimais, pvz., geležinkelio pervažose ir statybvietėse.
 - Plačios juostos būdinga įtampa yra lygi 75 mV arba didesnė.
 - Laikykite šį prietaisą atokiau magnetizmui jautrių daiktų. Tokie prietaisai kaip laikrodis gali neveikti tinkamai.
 - Naudodami šį prietaisą lėktuve, atkreipkite dėmesį į oro linijų bendrovės nurodymus. Kai kurios oro linijos gali uždrausti naudoti šį prietaisą. Dėl išsamesnės informacijos kreipkitės į oro linijų bendrovę.

■ Alergijos

- Nutraukite naudojimą, jei ausinės arba kitos dalys, kurios tiesiogiai liečia jūsų odą, sukelia diskomfortą.
- Tolesnis naudojimas gali sukelti bėrimą ar kitų alerginių reakcijų.

■ Atsargumo priemonės klausantis su ausinėmis (apgaubiančiomis)

- Per didelis ausinių (ikišimų) garso slėgis gali sukelti klausos praradimą.
- Nenaudokite savo ausinių (apgaubiančių) dideliu garsumu. Klausos ekspertai nerekomenduoja nepertraukiamai leisti garsą.
- Jei ausyse atsiras skambesys, sumažinkite garsumą arba nutraukite naudojimą.
- Nenaudokite dirbdami su motorine transporto priemone. Tai gali sukelti eismo pavojų ir yra neteisėta daugelyje sričių.
- Turėtumėte elgtis ypač atsargiai arba laikinai nutraukti naudojimą potencialiai pavojingose situacijose.

Šis įrenginys gali priimti radijo trukdžių, kuriuos mobiliojo ryšio telefonai sukelia naudojimo metu. Jei tokių trukdžių atsiranda, padidinkite šio įrenginio ir mobiliojo telefono atskyrimo atstumą.

Prijunkite prie kompiuterio naudodami tik pateiktą USB įkrovimo laidą.

Šis prietaisas skirtas naudoti vidutinio ir tropinio klimato sąlygomis.

Apie Bluetooth®

Panasonic neatsako už neskelbtinų duomenų ir (arba) informacijos atskleidimą belaidžio perdavimo metu.

■ Naudojamas dažnių diapazonas

Šis prietaisas naudoja 2,4 GHz dažnių diapazoną.

■ Šio prietaiso sertifikavimas

- Šis prietaisas atitinka dažnių apribojimus ir jam išduotas sertifikatas remiantis dažnių įstatymais. Taigi, belaidžio ryšio leidimas nėra būtinas.
- Už toliau nurodytus veiksmus kai kuriose šalyse baudžiama pagal įstatymus:
 - šio prietaiso išardymas ir (arba) keitimas;
 - specifikacijų nuorodų pašalinimas.

■ Naudojimo apribojimai

- Belaidis perdavimas ir (arba) naudojimas su visais Bluetooth® įrengtais įrenginiais negarantuojamas.
- Visi įrenginiai turi atitikti Bluetooth SIG, Inc. nustatytus standartus.
- Atsižvelgiant į prietaiso specifikacijas ir nuostatas, jo gali nepavykti prijungti ar gali skirtis kai kurios operacijos.
- Šis prietaisas palaiko Bluetooth® saugumo funkcijas. Tačiau, priklausomai nuo operacinės aplinkos ir (arba) nuostatų, šis saugumas gali būti nepakankamas. Duomenis belaidžiu ryšiu į šį prietaisą perduokite atsargiai.
- Šis prietaisas negali perduoti duomenų į Bluetooth® įrenginį.

■ Darbinis intervalas

Naudokite šį prietaisą ne didesniu kaip 10 m intervalu.

Intervalas gali sumažėti atsižvelgiant į aplinką, kliūtis arba trikdžius.

■ Kitų prietaisų keliami trikdžiai

- Šis prietaisas gali tinkamai neveikti, o dėl radijo bangų trikdžių gali kilti problemų, kaip antai triukšmas ir garso šuoliai, jei šis prietaisas yra įrengtas per arti prie kitų Bluetooth® prietaisų ar prietaisų, kurie naudoja 2,4 GHz dažnių juostą.
- Šis prietaisas gali tinkamai neveikti, jei netoli esančios transliavimo stoties sklaidžiamos radijo bangos yra per stiprios.

■ Numatomas naudojimas

- Šis prietaisas numatytas naudoti tik įprastai ir bendrai.
- Nenaudokite šios sistemos netoli įrangos ar aplinkoje, kuri jautri radijo dažnių trikdžiams (pvz., oro uostuose, ligoninėse, laboratorijose ir t. t.).

Turinys

Saugos priemonės	2
Apie Bluetooth®	3

Prieš naudojant

Priedai	5
Techninė priežiūra	5
Dalių pavadinimai	6

Parengimas

Įkrovimas	7
Maitinimo įjungimas / išjungimas	7
Bluetooth® įrenginio prijungimas	8
• Šio prietaiso susiejimas (registracija) su Bluetooth® įrenginiu, kad būtų galima prijungti	8
• Susieto Bluetooth® įrenginio prijungimas	9

Veikimas

Muzikos klausymasis	10
• Nuotolinis valdymas	10
• RB-M500B Žemų tonų stabilizatorius	11
• RB-M300B Žemų tonų padidinimas (žemų tonų padidinimo įrankis)	11
Skambinimas	12
Naudingos funkcijos	13
• Balso funkcijų suaktyvinimas	13
• Nurodomieji pranešimai	13
• Pranešimas apie akumuliatoriaus įkrovos lygį	14
• Automatinis išjungimas	14
• Atjungiamo laido naudojimas (komplektuojamas)	14
• Prietaiso nustatymas į pradinę padėtį	14

Kita

Gamyklinių nustatymų atkūrimas	15
Autoriaus teisės ir kt.	16
Trikčių nustatymas ir šalinimas	17
• Garsas ir garso stiprumas	17
• Bluetooth® įrenginio prijungimas	17
• Telefono skambučiai	18
• Bendroji informacija	18
• Energijos tiekimas ir krovimas	18
• Nurodomieji pranešimai	18
Specifikacijos	19
Norėdami išimti akumuliatorių, kai šalinsite šį prietaisą	20

Šiame dokumente vartojamos frazės

- Puslapiai, į kuriuos reikia pateikti nuorodas, yra pažymėti kaip “→ ○○”.
- Gaminio iliustracijos gali skirtis nuo faktinio gaminio.
- Jei nenurodyta kitaip, šiose naudojimo instrukcijose pateiktos iliustracijos yra RB-M500B.

Ženkliai, žymintys modelių pavadinimus

Modelių funkcionalumo skirtumai yra nurodyti su toliau pateiktais modelių ženklais.

- RB-M500B: **RB-M500B**
- RB-M300B: **RB-M300B**

Priedai

Patikrinkite ir nustatykite pateiktus priedus.

Norėdami užsisakyti priedų, susisiekiite su pardavėju, iš kurio pirkote gaminį.

1 x USB įkrovimo laidas

1 x Atjungiamas laidas

Techninė priežiūra

Valykite šį prietaisą sausa minkšta šluoste.

- Nenaudokite tirpiklių, įskaitant benzina, skiediklį, alkoholį, virtuvės ploviklį, cheminį valiklį ir pan. Dėl to išorinis dėklas gali būti deformuotas arba danga gali išnykti.

Akumuliatoriaus efektyvumo palaikymas.

- Ilgai nenaudodami, visiškai įkraukite prietaisą kas 6 mėnesius, kad būtų palaikomas akumuliatoriaus efektyvumas.

Dalių pavadinimai

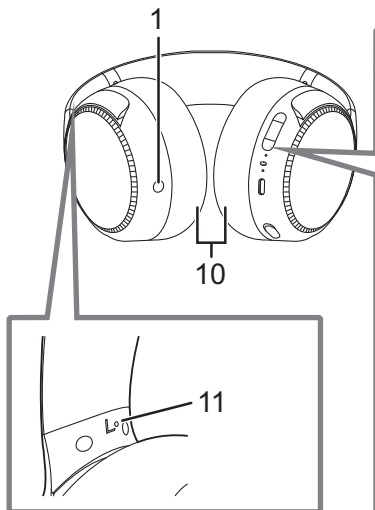

Dešinė (R) pusė

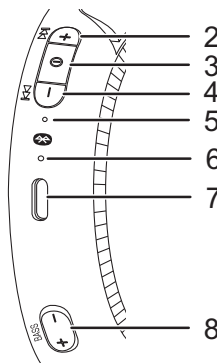
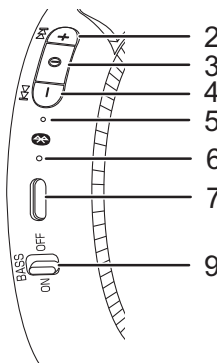
RB-M500B

RB-M300B

1 Garso įvesties jungtis

2 [+] mygtukas

3 [⊕] mygtukas

4 [-] mygtukas

5 Maitinimo / susiejimo LED*1

6 Mikrofonas

7 Įkrovimo jungtis (NS IV.)

- Kai vyksta įkrovimas, prijunkite USB įkrovimo laidą (komplektuojamas) prie šios jungties.
(→ 7, „Įkrovimas“)

8 **RB-M500B** [BASS +]/[BASS -] mygtukas9 **RB-M300B** [BASS] jungiklis

10 Ausinės

11 Padidintas taškas, nurodantis kairę pusę

*1 Šviesų ir (arba) mirksėjimo modelių pavyzdžiai

Šviesa (raudona)	Vyksta įkrovimas
Mirksėjimas paminomis mėlynai ir raudonai	Bluetooth® susiejimo (registracijos) parengtis
Lėtas mirksėjimas (mėlyna)*2	Bluetooth® prijungimo parengtis
Mirksėjimas su kartus kas maždaug 2 sekundes (mėlyna)*2	Bluetooth® susiejimas (registracija) nustatytas arba vyksta kreipimasis
Mirksėjimas (mėlyna)*2	Gaunamas kreipinys

*2 Akumulatorius senka, kai mirksi raudonai. (→ 14, „Pranešimas apie akumuliatoriaus įkrovos lygį“)

Įkrovimas

Įkraunamas akumuliatorius (integruotas prietaise) iš pradžių nėra įkrautas. Prieš naudodami prietaisą, įkraukite akumuliatorių.

Prijunkite šį įrenginį prie kompiuterio naudodami USB įkrovimo laidą.

- A:** Maitinimo / susiejimo LED
- B:** USB įkrovimo laidas (komplektuojamas)
 - Patikrinkite jungčių kryptį ir prijunkite / atjunkite laikydami už kištuko. (tai gali nulėmti gedimą dėl jungties deformacijos, jei jis yra prijungiamas jstrižai arba netinkamai.)
- C:** Kompiuteris
 - Iš anksto įjunkite kompiuterį.

- Maitinimo / susiejimo LED įsižiebia raudonai, kai vyksta įkrovimas. Kai įkrovimas yra baigtas, maitinimo / susiejimo LED užgessta.
- Išsekusiam akumuliatoriui visiškai įkrauti reikia apytiksliai 4 valandų.

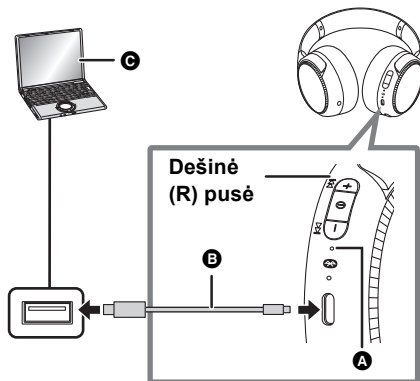

Pastaba.

- Kraukite kambario temperatūroje nuo 10 °C iki 35 °C. Kraunant už šio temperatūros intervalo ribų, įkrovimas gali sustoti, o maitinimo / susiejimo LED gali užgesti.
- Įkrovimo metu neįmanoma įjungti maitinimo arba prijungti Bluetooth® įrenginių.
- Nenaudokite jokių kitų USB įkrovimo laidų, išskyrus pateiktą. Taip darant gali atsirasti trikčių.
- Įkrovimas gali nevykti arba gali sustoti, jei kompiuteris yra įjungtas į parengties arba miego režimą.

Maitinimo įjungimas / išjungimas

Esant išjungtam maitinimui, nuspauskite ir palaikykite šio įrenginio [⓪] maždaug 3 sekundes, kol pradės mirksėti maitinimo / susiejimo LED (mėlynas).

- Pasigirsta pyptelėjimas, o maitinimo / susiejimo LED (mėlynas) lėtai mirksi.

■ Norėdami išjungti maitinimą

Nuspauskite ir palaikykite [⓪] apytiksliai 3 sekundes. Pasigirsta nurodomasis pranešimas anglų kalba ir išjungiamas maitinimas.

- Galima perjungti nurodymo balsu kalbą. (→ 13, "Nurodomieji pranešimai")

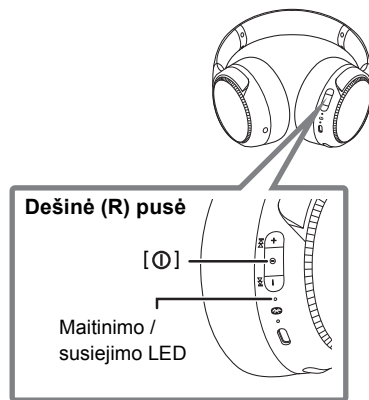

Pastaba.

- Jei prietaisas nėra prijungtas prie Bluetooth® įrenginio, pasigirsta nurodomasis pranešimas anglų kalba, ir prietaisas išsijungia automatiškai praėjus apytiksliai 5 minutėms nuo tada, kai nustojate juo naudotis. (→ 14, "Automatinis išjungimas")
- Galima perjungti nurodymo balsu kalbą. (→ 13, "Nurodomieji pranešimai")

Bluetooth® įrenginio prijungimas

Parengimas

- Padėkite Bluetooth® įrenginį maždaug 1 m atstumu nuo prietaiso.
- Patikrinkite įrenginio veikimą naudodamiesi jo Naudojimo instrukcijomis, kaip reikalaujama

Šio prietaiso susiejimas (registracija) su Bluetooth® įrenginiu, kad būtų galima prijungti

1 Esant išjungtam maitinimui, nuspauskite ir palaikykite šio įrenginio [ⓘ] kol pradės mirksėti maitinimo / susiejimo LED.

Susiejant įrenginį pirmą kartą: maždaug 3 sekundės

Susiejant antrą arba kitus įrenginius: maždaug 5 sekundės

- Šis prietaisas pradės ieškoti Bluetooth® įrenginio prisijungti, o maitinimo / susiejimo LED pamainomis mirksės mėlynai ir raudonai.

2 Išjunkite „Bluetooth®“ įrenginio maitinimą ir įjunkite „Bluetooth®“ funkciją.

3 Pasirinkite “RB-M500B” arba “RB-M300B” Bluetooth® įrenginio meniu.

- MAC adresas (raidinių ir skaitinių ženklų eilutė, kurią rodo įrenginys ir yra unikali tam įrenginiui) gali būti rodomas prieš rodant “RB-M500B” arba “RB-M300B”.
- Jei pateikiamas paraginimas įvesti kodą, įveskite šio prietaiso kodą „0000“ (keturiuliai).

pvz.,RB-M500B

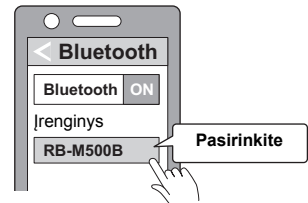

4 Patikrinkite prisijungimą su prietaise įrengtu Bluetooth® įrenginiu.

- Maitinimo / susiejimo LED pamainomis mirksės mėlynai ir raudonai, kol bus užbaigtas prisijungimas su įrenginiu. Kai maitinimo / susiejimo LED (mėlynas) kas 2 sekundes sumirksi du kartus, susiejimas (registracija) yra baigtas. (Ryšys užmegztas)

Pastaba.

- Jei ryšys su įrenginiu neužmegzamas per 5 minutes, prietaisas išjungiamas. Dar kartą atlikite susiejimą.
- Galite susieti iki 9 Bluetooth® įrenginių su šiuo prietaisu. Susiejus dešimtas įrenginį, įrenginys, kuris buvo prijungtas seniausiai, bus pakeistas. Norėdami jį naudoti, vėl atlikite susiejimą.

Susieto Bluetooth® įrenginio prijungimas

1 Įjunkite šį prietaisą.

- Nuspauskite ir laikykite šio įrenginio [Ⓞ] maždaug 3 sekundes, kol pradės mirksėti maitinimo / susiejimo LED (mėlynas).
- Pasigirsta pyptelėjimas, o maitinimo / susiejimo LED (mėlynas) lėtai mirksi.

2 Atlikite skyriaus “Šio prietaiso susiejimas (registracija) su Bluetooth® įrenginiu, kad būtų galima prijungti” 2 ir 3 veiksmus. (→ 8)

- Kai maitinimo / susiejimo LED (mėlynas) kas 2 sekundes sumirksi du kartus, susiejimas (registracija) yra baigtas. (Ryšys užmegztas)

Pastaba.

- Šis prietaisas prisimena paskutinį prijungtą įrenginį. Prijungimas gali būti automatiškai nustatytas po 1 veiksmo (žr. pirmiau).
- Jei ryšys su įrenginiu neužmegzamas per 5 minutes, prietaisas išjungiamas. Įjunkite dar kartą šį prietaisą.

Muzikos klausymasis

Jei Bluetooth® suderinamas įrenginys palaiko "A2DP" ir "AVRCP" Bluetooth® profilius, muzika gali būti atkurta naudojant prietaiso nuotolinio valdymo operacijas.

- A2DP (išplėstinis garso paskirstymo profilis): perduoda garsą į prietaisą.
- AVRCP (garso / vaizdo nuotolinio profilis): leidžia įrenginio nuotolinį valdymą naudojamas prietaisą.

1 Sujunkite Bluetooth® įrenginį ir prietaisą. (→ 8, "Bluetooth® įrenginio prijungimas")

2 Pasirinkite ir leiskite „Bluetooth®“ įrenginio muziką.

- Per prietaiso ausines (apgaubiančias) skleidžiamas muzikos garsas arba atkuriamo vaizdo įrašo garsas.
- Veikimo trukmė (Atsižvelgiant į naudojimo sąlygas, jis gali būti trumpesnis.):

RB-M500B Ilgiausias atkūrimo laikas yra maždaug 30 valandos.

RB-M300B Ilgiausias atkūrimo laikas yra maždaug 50 valandos.

■ Dėmesio!

- Atsižvelgiant į garsumo lygį, prietaisas gali skleisti garsą.
- Padidinus garsumo lygį iki beveik maksimalaus lygio, muzika gali skambėti iškraipytai. Mažinkite garsumą tol, kol iškraipymas bus pašalintas.

Nuotolinis valdymas

Galite valdyti Bluetooth® įrenginį naudodami prietaisą.

- Atsižvelgiant į Bluetooth® įrenginį ar programėlę, nei jei paspausite prietaiso mygtukus, kai kurios funkcijos nereaguoti arba veikti kitaip, nei aprašyta toliau.

(Veikimo pavyzdys)

Dešinė (R) pusė

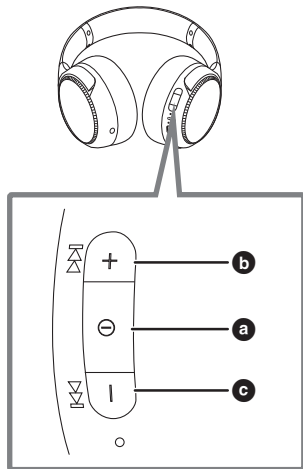

Funkcija	Veikimas
Leisti / pristabdyti	Nuspauskite [⏮] (a).
Padidinkite garsumą	Nuspauskite [+] (b).
Sumažinkite garsumą	Nuspauskite [-] (c).
Pereiti prie kito takelio pradžios	Nuspauskite ir palaikykite [+] maždaug 2 sekundes.
Grįžti prie esamo takelio pradžios	Nuspauskite ir palaikykite [-] maždaug 2 sekundes.

Pastaba.

- Garsumą galima nustatyti 31 lygiu (16 lygių skambučio metu). Kai pasiekiamas didžiausias arba mažiausias garsumas, pasigirsta pyptelėjimas.

RB-M500B Žemų tonų stabilizatorius

Galite sustiprinti filmų ir muzikos žemųjų dažnių garsus ir mėgautis garso stiprumu, tiesiogiai sukeldami vibracijas pačiose ausinėse.

Leidžiant muziką arba vaizdo įrašus įrenginyje, prijungtame Bluetooth® ryšiu

Nuspauskite [BASS +] arba [BASS –], kad nustatytumėte žemų tonų stabilizatoriaus stiprumo lygį.

- Šis įrenginys vibruoja kartu su grojamos muzikos ar leidžiamo vaizdo įrašo žemais tonais.
- Žemų tonų stabilizatoriaus stiprumo lygis: „Off“ (Išj.) ↔ „Low“ (Žemas) ↔ „Middle“ (Vidutinis) ↔ „High“ (Aukštas) (Numatytoji vertė yra „Low“ (Žemas).)
- Net kai maitinimas yra išjungtas, nustatymas, atliktas prieš išjungimą, įrašomas į atmintį.
- Atkūrimo laikas priklauso nuo muzikos šaltinio ir žemų tonų stabilizatoriaus stiprumo lygio.

Pastaba.

- Tai gali būti neefektyvu, atsižvelgiant į muziką arba atkuriamą vaizdo įrašą.
- Jei naudodami žemų tonų stabilizatorių prastai jaučiatės, nustatykite žemų tonų stabilizatorių į padėtį „Off“ (Išj.).
- Norėdami naudoti žemų tonų stabilizatorių, įjunkite šį prietaisą, kai atjungiamas laidas (komplektuojamas) yra prijungtas.

RB-M300B Žemų tonų padidinimas (žemų tonų padidinimo įrankis)

Galite mėgautis muzika esant padidintiems žemiems tonams.

Paslinkite [BASS] jungiklį į padėtį ON (Įj.).**■ Norėdami išjungti žemų tonų padidinimo įrankio funkciją**

Kai jungiklis [BASS] nustatytas padėtyje OFF (Išj.), žemų tonų padidinimo įrankio funkcija yra išjungta.

Pastaba.

- Tai gali būti neefektyvu, atsižvelgiant į muziką arba atkuriamą vaizdo įrašą.

Skambinimas

Naudodami Bluetooth® įgalintus telefonus (mobiliuosius telefonus arba išmaniuosius telefonus), kurie palaiko "HSP" arba "HFP" Bluetooth® profilį, norėdami skambinti telefonu galite naudoti prietaisą.

- HSP (ant ausų dedamų ausinių su mikrofonu profilis):
Šis profilis gali būti naudojamas monofoniniams garsams priimti ir dvipusiam ryšiui nustatyti naudojantis prietaiso mikrofonu.
- HFP (laisvų rankų profilis):
Be HSP funkcijų, šiame profilyje yra ir gaunamų bei išeinančių skambučių funkcija.
(Šiame prietaise nėra funkcijos, kuri leistų jums skambinti telefonu nepriklausomai nuo Bluetooth® įgalinto telefono.)

1 Sujunkite Bluetooth® įrenginį ir prietaisą. (→ 8, "Bluetooth® įrenginio prijungimas")

2 Nuspauskite [⓪] prietaise ir atsakykite į gaunamą skambutį.

- Gaunamo skambučio metu, iš prietaiso pasigirs skambučio signalas ir mirksės maitinimo / susiejimo LED.
- (Tik HFP) Norėdami atmesti gaunamą skambutį, greitai nuspauskite [⓪] du kartus.

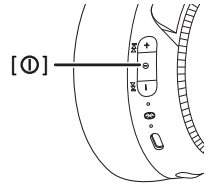

3 Pradėkite kalbėti.

- Skambučio metu maitinimo / susiejimo LED pakartotinai mirksės 2 kartus.
- Skambučio metu garsumą galima reguliuoti. Nustatymo instrukcijas žr. 10 puslapyje.

4 Nuspauskite [⓪] telefono skambučiui baigti.

- Pasigirs pyptelėjimas.

Pastaba.

- Gali būti atvejų, kai laisvų rankų funkcijos nustatymą reikia atlikti Bluetooth® įgalintame telefone.
- Atsižvelgiant į Bluetooth® įgalintą telefoną, iš prietaiso galite girdėti telefono gaunamo ir išeinančio skambučio signalus.
- (Tik HFP) Gali būti sunku išgirsti pokalbius telefonu, kai prietaisas naudojamas vietose, kuriose yra didelis triukšmas, lauke arba kitose vietose, kuriose yra stiprus vėjas. Tokiu atveju pakeiskite skambinimo vietą arba perjunkite skambinimo įrenginį į su Bluetooth® suderinamą telefoną, kad galėtumėte tęsti. (Prietaise du kartus greitai nuspauskite [⓪].)
- Galite naudoti su Bluetooth® suderinamą telefoną skambučiams atlikti naudodami prietaiso mikrofoną ir su Bluetooth® suderinamo telefono programėle. (→ 13, "Balso funkcijų suaktyvinimas")

Naudingos funkcijos

Balso funkcijų suaktyvinimas

Galite naudoti šio prietaiso mygtuką norėdami suaktyvinti Siri ar kitas balso funkcijas, esančias jūsų išmaniajame telefone arba panašiam įrenginyje.

- 1 **Sujunkite Bluetooth® įrenginį ir prietaisą. (→ 8, “Bluetooth® įrenginio prijungimas”)**
- 2 **Du kartus greitai nuspauskite šio įrenginio [ⓘ].**

Pastaba.

- Daugiau informacijos apie balso funkcijų komandas žr. Bluetooth® įrenginio naudojimo instrukcijoje.
- Balso funkcija gali neveikti atsižvelgiant į išmaniojo telefono ir t. t. specifikacijas ir programėlės versiją.

Nurodomieji pranešimai

Įrenginyje yra funkcija, kuri teikia garsinius pranešimus, kai, pvz., įjungiate arba išjungiate prietaisą, prijungiate Bluetooth® įrenginį ar keičiate nuostatą.

- Šiame prietaise yra pranešimai toliau nurodytomis kalbomis, kuriomis gali teikti nurodymus balsu. Anglų arba prancūzų
- Nurodymo balsu funkcijos negalima išjungti.
- Nurodymo balsu garsumo negalima reguliuoti.

■ Nurodymo balsu kalbos perjungimas

Nuspauskite ir palaikykite [–] ir [ⓘ] bent 5 sekundes.

- Kalba perjungiama po vieną kartą kiekvieną kartą, kai atliekama ši operacija.

Pranešimas apie akumuliatoriaus įkrovos lygį

- Kai prietaisas yra išjungtas, pasigirsta nurodomasis pranešimas anglų kalba, nurodantis baterijos įkrovos lygį.
- Kai akumuliatoriaus įkrovos lygis pradės mažėti, mirksintis maitinimo / susiejimo LED persijungs iš mėlyno į raudoną, o toliau jam mažėjant jums bus pranešta vienu pyptelėjimu kas 1 minutę. Kai akumuliatorius išsenka, pasigirsta nurodomasis pranešimas anglų kalba ir išjungiamas maitinimas.
- Galima perjungti nurodymo balsu kalbą. (→ 13, “Nurodomieji pranešimai”)

Automatinis išjungimas

Jei prietaisas nėra prijungtas prie Bluetooth® įrenginio, pasigirsta nurodomasis pranešimas anglų kalba, ir prietaisas išsijungia automatiškai praėjus apytiksliai 5 minutėms nuo tada, kai nustojate juo naudotis.

- Galima perjungti nurodymo balsu kalbą. (→ 13, “Nurodomieji pranešimai”)
- Automatinis išjungimas neveikia, kai atjungiamas laidas (komplektuojamas) yra prijungtas.

Atjungiamo laido naudojimas (komplektuojamas)

Kol maitinimas yra išjungtas arba akumuliatoriuje dar nėra įkrautas, šį prietaisą galima naudoti kaip įprastas ausines prijungus atjungiamą laidą (komplektuojamas).

- Prieš prijungdami atjungiamą laidą (komplektuojamas), sumažinkite prijungto įrenginio garsumą.
- Jei prijungiate atjungiamą laidą (komplektuojamas) esant užmegzdam Bluetooth® ryšiui, Bluetooth® ryšys prarandamas. (RB-M300B) Prietaisas išsijungia.)
- Dėl nešvarumų ant kištuko gali atsirasti triukšmas. Jei taip nutinka, nuvalykite kištuką minkšta sausa šluoste.
- Nenaudokite jokių kitų atjungiamų laidų, išskyrus pateiktą.
- (RB-M500B) Kai atjungiamas laidas (komplektuojamas) yra prijungtas ir įjungtas maitinimas, galite naudoti žemų tonų stabilizatorių. Tačiau šiuo atveju garsumo reguliuoti negalima.

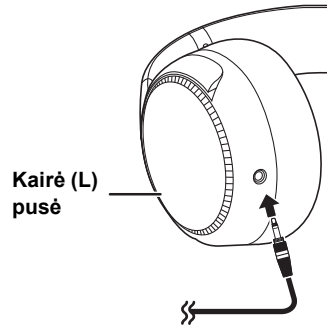

Prietaiso nustatymas į pradinę padėtį

Šį įrenginį galima atstatyti, kai atmetamos visos operacijos. Norėdami iš naujo nustatyti prietaisą, prijunkite prietaisą prie kompiuterio naudodami USB įkrovimo laidą. Bus atsisakyta visų ankstesnių operacijų. (Susiejamo įrenginio informacija nebus ištrinta.)

Gamyklinių nustatymų atkūrimas

Galite atkurti įrenginio gamyklines nuostatas (pradinės nuostatos įsigijus gaminį). Atliekant toliau nurodytą procedūrą, garsumo lygis t. t. grąžinamas į gamyklines nuostatas ir pašalinama visų registruotų įrenginių informacija. Prieš atstatydami prietaisą, įkraukite akumuliatorių.

- 1 Esant išjungtam maitinimui, nuspauskite ir laikykite [⓪] bent 5 sekundes, kol maitinimo / susiejimo LED pamainomis mirksės mėlynai ir raudonai.**
- 2 Kol maitinimo / susiejimo LED pamainomis mirksi mėlynai ir raudonai, nuspauskite ir palaikykite [+] ir [–] tuo pačiu metu bent 5 sekundes.**
 - Numatytieji nustatymai bus atkurti po to, kai maitinimo / susiejimo LED (mėlynas) greitai mirksės ir prietaisas išsijungs.

■ Dėmesio!

- Dar kartą susiedami įrenginį, pašalinkite registravimo informaciją (įrenginys: "RB-M500B" arba "RB-M300B") iš Bluetooth® įrenginio meniu, ir užregistruokite šį prietaisą su Bluetooth® prietaisu dar kartą. (→ 8)

Autoriaus teisės ir kt.

Bluetooth® žodžio žymėjimas ir logotipai yra registruotieji prekės ženklai, priklausantys Bluetooth SIG, Inc. ir bet kokiam Panasonic Corporation šių ženklų naudojimui taikoma licencija.
 Kiti prekės ženklai ir prekės pavadinimai yra atitinkamų savininkų prekės ženklai.

Siri yra Apple Inc. prekės ženklas, registruotas JAV ir kitose šalyse.

Kiti šiame dokumente esantys sistemos pavadinimai ir produktų pavadinimai paprastai yra atitinkamų kūrėjų bendrovių registruotieji prekės ženklai arba prekės ženklai.
 Atkreipkite dėmesį, kad TM ir [®] ženklai šiame dokumente nenurodomi.

Pranešimas apie autorių teises

Šis gaminyje naudoja atvirojo kodo programinę įrangą remiantis Laisvosios programinės įrangos fondo bendra viešąja licencija ir kitomis sąlygomis. Programinei įrangai taikomos atitinkamos sąlygos. Šiame gaminyje rodomos bendros viešosios licencijos informacija ir informacija apie atvirojo kodo programinę įrangą skelbiama mūsų svetainėje. Atvirasis kodas, licencijuotas pagal bendros viešosios licencijos sąlygas, pasiekiamas viešai. Įsidėmėkite, kad šioms programinės įrangos tipams garantija netaikoma. Praėjus bent 3 metams nuo šio gaminio pardavimo, „Panasonic Corporation“ bet kuriam asmeniui arba grupei, kuri su mumis susisieks, už mokestį, ne didesnį nei fiziškai platinamo atvirojo kodo kaina, pateiks išsamią mašininio skaitymo atvirojo kodo kopiją ir bendros viešosios licencijos programinę įrangą (kuriai taikomos bendros viešosios licencijos naudojimo sutarties sąlygos) atitinkančių pranešimų apie autorių teises sąrašą.

Naudokitės toliau pateiktu URL norėdami pateikti užklausų dėl aukščiau minėto turinio arba informacijos, kaip gauti atitinkamą atvirąjį kodą:

<https://panasonic.jp/support/global/cs/audio/download/index.html>

- 1 Nuimkite dešinėsios ausies ausinę, kad pamatytumėte autentifikavimo informaciją.
- 2 Autentifikavimo informacija (a) nurodoma garsiakalbio plokštelės dalyje (b), kuri tampa matoma nuėmus dešiniąją ausinę (Dešinė (R) pusė).
- 3 Norėdami uždėti ausinę, įstatykite ausinės d dalį į c.

Patraukus ausinę per stipriai, ji gali suplyšti.

1

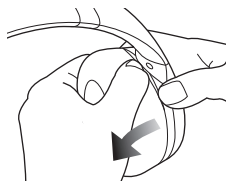

2

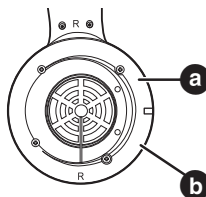

3

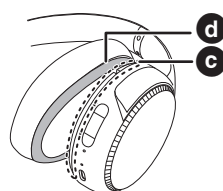

Trikčių nustatymas ir šalinimas

Prieš prašydami atlikti techninę priežiūrą, atlikite toliau nurodomus patikrinimus. Jei kyla abejonų dėl kai kurių patikrinimo punktų arba jei nurodytos taisomosios priemonės neišsprendžia problemos, kreipkitės į pardavėją dėl instrukcijų.

Garsas ir garso stiprumas

Nėra garso.

- Įsitikinkite, kad prietaisas ir Bluetooth® įrenginys yra tinkamai sujungti. (→ 8)
- Patikrinkite, ar muzika leidžiama „Bluetooth®“ įrenginyje.
- Įsitikinkite, kad įrenginys yra įjungtas ir nenustatytas per mažas garsumas.
- Susiekite ir dar kartą sujunkite Bluetooth® įrenginį ir prietaisą. (→ 8)
- Patikrinkite, ar su Bluetooth® suderinamas įrenginys palaiko „A2DP“ profilį. Išsamią informaciją apie profilius žr. „Muzikos klausymasis“ (→ 10). Taip pat žiūrėkite su Bluetooth® suderinamo įrenginio naudojimo instrukciją.

Neįmanoma nustatyti garsumo.

- Valdymo mygtukas neveikia, kai naudojamas atjungiamas laidas (komplektuojamas).

Mažas garsumas.

- Padidinkite prietaiso garsumą. (→ 10)
- Padidinkite garsumą „Bluetooth®“ įrenginyje.

Garsas iš įrenginio nutraukiamas. / Per didelis triukšmas. / Garso kokybė prasta.

- Jei signalai yra blokuojami, garsas gali būti sutrikdytas. Neuždenkite šio prietaiso delnu ir pan.
- Prietaisas gali nebūti už 10 m ryšio diapazono ribų. Perkelkite įrenginį arčiau šio prietaiso.
- Pašalinkite visas kliūtis tarp šio prietaiso ir įrenginio.
- Kai nenaudojate, išjunkite bet kokį belaidį LAN įrenginį.

Bluetooth® įrenginio prijungimas

Įrenginio neįmanoma prijungti.

- Galite susieti iki 9 Bluetooth® įrenginių su šiuo prietaisu. Susiejus dešimtas įrenginį, įrenginys, kuris buvo prijungtas seniausiai, bus pakeistas.
- Ištrinkite šio įrenginio susiejimo informaciją iš Bluetooth® įrenginio, tuomet susiekite dar kartą. (→ 8)

Telefono skambučiai

Neįsidirgite asmens pasibaigus kitam skambučiui.

- Įsitikinkite, kad prietaisas ir su „Bluetooth®“ suderinamas telefonas yra įjungti.
- Patikrinkite, ar prietaisas ir Bluetooth® ryšiu veikiančios ausinės yra sujungti. (→ 8)
- Patikrinkite Bluetooth® įgalinto telefono garso nustatymus. Perjunkite skambinimo įrenginį į prietaisą, jei jis yra nustatytas Bluetooth® įgalintam telefonui. (→ 8)
- Jei kito asmens balsas yra per tylus, padidinkite tiek prietaiso, tiek su Bluetooth® suderinamo telefono garsumą.

Neįmanoma skambinti.

- Patikrinkite, ar su Bluetooth® suderinamas įrenginys palaiko „HSP“ arba „HFP“ profilį. Išsamią informaciją apie profilius žr. „Muzikos klausymasis“ (→ 10) ir „Skambinimas“ (→ 12). Taip pat žiūrėkite su Bluetooth® suderinamo telefono naudojimo instrukciją.

Bendroji informacija

Prietaisas nereaguoja.

- Šį įrenginį galima atstatyti, kai atmetamos visos operacijos. Norėdami iš naujo nustatyti prietaisą, prijunkite prietaisą prie kompiuterio naudodami USB įkrovimo laidą. (→ 14)

Energijos tiekimas ir krovimas

Neįmanoma įkrauti įrenginio. / Įkrovimo metu maitinimo / susiejimo LED nešviečia. / Įkrovimas trunka ilgiau.

- Ar USB įkrovimo laidas tvirtai prijungtas prie kompiuterio USB lizdo? (→ 7)
- Kraukite kambario temperatūroje nuo 10 °C iki 35 °C.
- Įsitikinkite, kad kompiuteris yra įjungtas ir jis neveikia parengties arba miego režimu.
- Ar USB prievadas, kurį šiuo metu naudojate, veikia tinkamai? Jei jūsų kompiuteryje yra kitų USB prievadų, atjunkite jungtį nuo esamo prievado ir prijunkite jį prie vieno iš kitų prievadų.
- Jei pirmiau nurodytos priemonės netaikomos, atjunkite USB įkrovimo laidą ir vėl jį prijunkite.
- Išsekusiam akumuliatoriui visiškai įkrauti reikia apytiksliai 4 valandų.
- Jei įkrovimo laikas ir veikimo laikas sutrumpėja, akumuliatorius gali būti išsekęs. (Įmontuoto akumuliatoriaus įkrovimo trukmė: apytiksliai 300)
- Maitinimo / susiejimo LED įsižiebia raudonai, kai vyksta įkrovimas. Kai įkrovimas yra baigtas, maitinimo / susiejimo LED užgesa.

Maitinimas neįjungiamas. / Maitinimas išsijungia.

- Ar įrenginys įkrautas? Įkrovimo metu maitinimo negalima ĮJUNGTI. (→ 7)
- Akumuliatorius senka, kai maitinimo / susiejimo LED mirksi raudonai. Įkraukite įrenginį.
- Ar automatinis išjungimas yra aktyvus? (→ 14)

Nurodomieji pranešimai

Garso gairių kalba buvo pakeista.

- Nurodymo balsu kalbą galima perjungti. (→ 13)

Specifikacijos

■ Bendroji informacija

Maitinimo šaltinis	5 V NS, 300 mA (Vidinis akumuliatorius: 3,7 V (ličio polimerų))
Veikimo trukmė*1	RB-M500B Apytiksliai 30 val. (Žemų tonų stabilizatorius išj., SBC) RB-M300B Apytiksliai 50 val. (SBC)
Įkrovimo laikas*2 (25 °C)	Maždaug 4 val.
Įkrovimo temperatūros intervalas	Nuo 10 °C iki 35 °C
Veikimo temperatūros intervalas	Nuo 0 °C iki 40 °C
Veikimo drėgmės intervalas	Nuo 35 % iki 80 % SD (be kondensato)
Masė	RB-M500B Maždaug 316 g (be laido) RB-M300B Maždaug 296 g (be laido)

*1 Ji gali būti trumpesnė atsižvelgiant į naudojimo sąlygas.

*2 Laikas, kurio reikia išsekusiam akumuliatoriui visiškai įkrauti.

■ „Bluetooth®“ skyrius

Bluetooth® sistemos specifikacijos	5.0 versija
Belaidės įrangos klasifikacija	2 klasė (2,5 mW)
Didžiausia RD galia	4 dBm
Dažnių intervalas	Nuo 2402 MHz iki 2480 MHz
Palaikomi profiliai	A2DP, AVRCP, HSP, HFP
Palaikomas kodekas	SBC, AAC
Veikimo atstumas	Iki 10 m

■ Ausinių dalis

Pilnutinė varža	RB-M500B 27 Ω (maitinimo išjungimas, su laidu) RB-M300B 34 Ω (maitinimo išjungimas, su laidu)
Dažnio atsakas	Nuo 20 Hz iki 20000 Hz (su laidu)

■ Garsiakalbio dalis

Pavaros blokai	40 mm
Maksimalus jėgimo galingumas	1000 mW (IEC)

■ Jungties dalis

NS IV	5 V NS, 300 mA
-------	----------------

■ Mikrofono dalis

Tipas	Mono
-------	------

■ Priedų dalis

USB įkrovimo laidas (Išvesties kištukas: USB A jungtis, Išvesties kištukas: USB C tipo jungtis)	Maždaug 0,5 m
Atjungiamas laidas	Maždaug 1,2 m

• Specifikacijos gali būti keičiamos be perspėjimo.

Norėdami išimti akumuliatorių, kai šalinsite šį prietaisą

Toliau pateiktos instrukcijos nėra skirtos remontui, bet šio prietaiso šalinimui atlikti. Išmontuotas prietaisas nėra atkuriamas.

• Šalindami šį prietaisą, išimkite prietaise įmontuotą akumuliatorių ir perdirbkite jį.

- Išmontuokite išėmę akumuliatorių.
- Išmontuotas dalis laikykite vaikams nepasiekiamoje vietoje.

Dėl naudotų akumuliatorių tvarkymo

- Izoliuokite jungtis lipnia juosta ar panašia medžiaga.
- Negalima išardyti.

■ Akumulatoriai

- Negalima šildyti ar mesti į liepsnas.
- Nepalikite akumuliatoriaus automobilyje, kuris ilgą laiką yra veikiamas tiesioginių saulės spindulių, uždarius duris ir langus.
- Netinkamas akumuliatoriaus naudojimas gali sukelti elektrolito nutekėjimą, kuris gali sugadinti daiktus, su kuriais liečiasi skystis. Jei iš akumuliatoriaus išsilieja elektrolitas, kreipkitės į pardavėją. Kruopščiai nuplaukite vandeniu, jei elektrolitas liečiasi su bet kuria kūno dalimi.
- Šalindami akumuliatorių, kreipkitės į vietines valdžios institucijas ar pardavėją ir teiraukitės, kaip būtų galima tinkamai pašalinti.

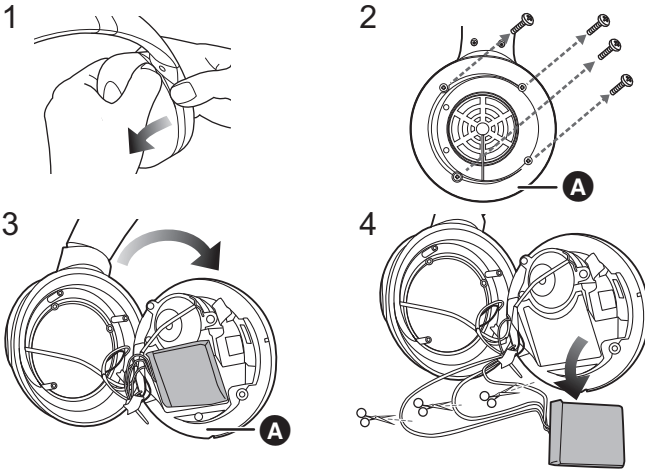

- 1 Nuimkite kairiąją ausinę.
- 2 Išsukite 4 varžtus.
- 3 Pašalinkite dalį **A** 2 veiksmo.
- 4 Išimkite akumuliatorių ir viena ranka žirkėmis nukirpkite laidus.

Atitikties deklaracija (DoC)

Bendrovė „Panasonic Corporation“ patvirtina, kad šis gaminys atitinka direktyvos 2014/53/EB esminius reikalavimus ir kitas taikytinas nuostatas.

Mūsų RE originalios DoC kopiją klientai gali atsisiųsti iš mūsų DoC serverio:

<http://www.ptc.panasonic.eu>

Susisiekite su įgaliotoju atstovu:

Panasonic Marketing Europe GmbH,

Panasonic Testing Centre, Winsbergring 15, 22525 Hamburg, Germany (Vokietija)

Bevielio ryšio tinklas	Dažnių intervalas	Maksimali galia (dBm e. i. s. g)
Bluetooth®	2402 - 2480 MHz	4 dBm

Senų prietaisų ir akumuliatorių utilizavimas**Taikoma tik Europos Sąjungai ir šalims, kuriose naudojamas perdirdimo sistemos**

Jei ant pakuotės ir (arba) lydimočiuose dokumentuose nurodytas šis simbolis, vadinasi, naudotų elektrinių ir elektroninių gaminių ir akumuliatorių negalima išmesti kartu įprastomis buitinėmis atliekomis.

Senus produktus ir naudotus akumuliatorius perduokite apdirbti, likviduoti arba perdirbti kompetentingiems surinkimo punktam pagal įstatymų galios potvarkius.

Šiuos gaminius ir akumuliatorius perdavę tinkamai utilizuoti, padėsite išsaugoti vertingus išteklius ir išvengti neigiamo poveikio žmogaus sveikatai ir aplinkai.

Jei norite gauti daugiau informacijos apie surinkimą ir perdirdimą, kreipkitės į vietos atliekų utilizavimo paslaugų teikėją.

Remiantis šalyje galiojančiais potvarkiais, už netinkamą tokių atliekų utilizavimą gali būti skirta bauda.

**Akumuliatoriaus simbolio nuoroda (simbolis apačioje):**

Kartu su šiuo simboliu gali būti pateiktas cheminių medžiagų simbolis. Šis simbolis pateikiamas, kai būtina laikytis atitinkamiems chemikalams taikomų direktyvų reikalavimų.

Manufactured by:

Panasonic Corporation
Kadoma, Osaka, Japan

Authorized Representative in Europe:

Panasonic Marketing Europe GmbH
Panasonic Testing Centre
Winsbergring 15, 22525 Hamburg, Germany



Panasonic Corporation

<http://www.panasonic.com>

© Panasonic Corporation 2020



TQBM0691-1
F0120SR1020