

Panasonic®

Bedienungsanleitung Digitale drahtlose Stereo-Ohrhörer

Modell Nr. **RP-NJ300B**

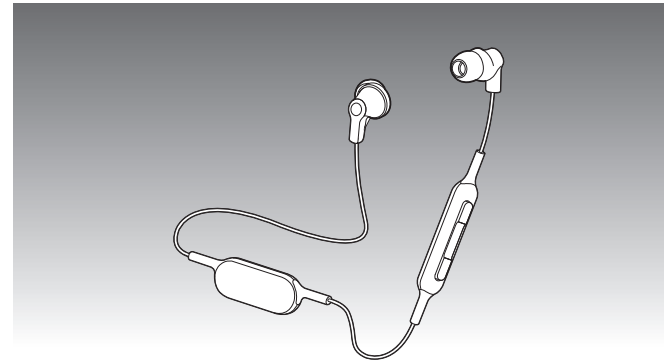

Manufactured by:
Panasonic Corporation
Kadoma, Osaka, Japan
Importer for Europe:
Panasonic Marketing Europe GmbH
Panasonic Testing Centre
Winsbergring 15, 22525 Hamburg, Germany



E

TQBM0029-2

Sehr geehrter Kunde

Wir danken Ihnen, dass Sie sich für dieses Produkt unseres Hauses entschieden haben.

Bitte lesen Sie diese Anleitung vor der Inbetriebnahme dieses Produkts aufmerksam durch, und bewahren Sie dieses Handbuch für spätere Bezugnahme griffbereit auf.

Inhaltsverzeichnis

Vor der Benutzung

Zubehör	2
Sicherheitshinweise	3
Teilebezeichnungen	4

Vorbereitung

Aufladen	4
Ein- und ausschalten	5
Anschließen eines Bluetooth®-Geräts	5
Wie die Ohrhörer getragen werden sollen	6

Betrieb

Musik hören	6
Telefonieren	7
Praktische Funktionen	7

Andere

Wiederherstellen der Werkseinstellungen	7
Wartung	8
Copyright usw.	8
Über Bluetooth®	8
Anleitung zur Fehlersuche	9
Technische Daten	10
Zur Entsorgung des Geräts sollte der Akku entfernt werden	11

Zubehör

Bitte überprüfen Sie das mitgelieferte Zubehör auf Vollständigkeit.

- 1 USB-Ladekabel



- 1 Ohrhörer Set (L, S)



- Zum Zeitpunkt des Erwerbs sind Pass-Stücke der Größe M angebracht.

Sicherheitshinweise

■ Kopfhörer

- Das Gerät nicht in der Nähe von Heiz- oder Wärmequellen ablegen.
- Die Lautstärke des Geräts nicht zu hoch stellen, wenn Ihre Umgebung besondere Aufmerksamkeit erfordert (z. B. im Straßenverkehr).
- Blockieren Sie die Ventilation dieses Gerätes nicht mit Gegenständen wie z. B. Stoff für lange Zeit während des Ladens oder während das Gerät angeschaltet ist.

■ Ohrhörer

- Halten Sie die Ohrhörer außerhalb der Reichweite von Kindern auf, um Unfälle und Erstickungsgefahr zu vermeiden.
- Bringen Sie die Pass-Stücke fest an. Wenn diese beim Herausnehmen der Ohrhörer in den Ohren verbleiben, können Verletzungen oder Unwohlsein die Folge sein.

■ Allergien

- Falls Sie bemerken, dass Ihnen der direkte Hautkontakt mit den Ohrhörern oder anderen Teilen nicht gut tut, sollten Sie das Gerät nicht länger benutzen.
- Bei Weiterbenutzung drohen sonst Hautausschlag oder andere allergische Reaktionen.

■ Sicherheitshinweise zur Benutzung von Ohrhörern

- Ohrhörer nur mit gemäßigter Lautstärke verwenden. Experten warnen vor zu langem und ununterbrochenem Hören per Kopfhörer.
- Wenn Sie ein Klingeln im Ohr vernehmen, die Lautstärke reduzieren oder den Gebrauch einstellen.
- Nicht in einem Kraftfahrzeug verwenden, wenn Sie am Steuer sitzen. Dies kann eine Gefahr im Straßenverkehr darstellen und ist in vielen Gebieten gesetzlich verboten.
- In gefährlichen Situationen sollten Sie äußerst vorsichtig sein oder vorübergehend die Nutzung unterbrechen.

Bei Gebrauch kann das Gerät gegebenenfalls Funkstörungen ausgesetzt sein, die durch Mobiltelefone verursacht werden. Falls solche Störungen auftreten, vergrößern Sie den Abstand zwischen dem Gerät und dem Mobiltelefon.

Dieses Gerät ist für den Gebrauch in moderaten und tropischen Klimazonen gedacht.

■ USB

- Zum Aufladen ausschließlich das zum Lieferumfang gehörende USB-Ladekabel verwenden.

Vorsicht: Zum Anschließen an einen Computer nur das zum Lieferumfang gehörende USB-Ladekabel verwenden.

Konformitätserklärung (DoC)

Die "Panasonic Corporation" bestätigt hiermit, dass dieses Produkt den grundlegenden Anforderungen und sonstigen relevanten Vorgaben der Richtlinie 2014/53/EU entspricht.

Kunden können eine Kopie der Original-DoC zu unseren RE-Produkten von unserem DoC-Server herunterladen:

<http://www.doc.panasonic.de>

Wenden Sie sich an einen zugelassenen Vertragshändler:

Panasonic Marketing Europe GmbH, Panasonic Testing Centre, Winsbergring 15, 22525 Hamburg, Deutschland

Teilebezeichnungen

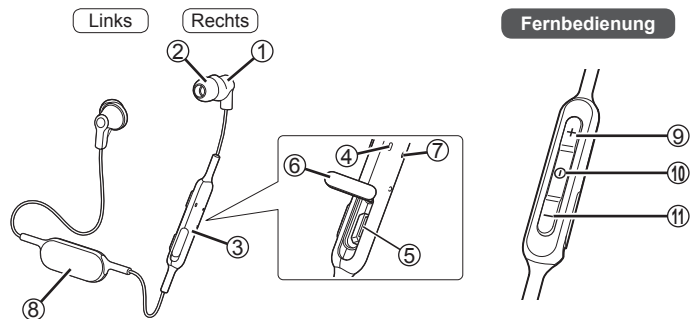

- | | |
|--|---|
| <p>① Ohrhörer</p> <p>② Pass-Stücke</p> <p>③ Fernbedienung</p> <p>④ LED-Anzeige*</p> <ul style="list-style-type: none"> • Der Status des Kopfhörers wird signalisiert durch die Farbe der LED und die Anzahl ihres Blinkens. (* nachfolgend als „LED“ bezeichnet) <p>⑤ Lade-Anschluss (DC IN)</p> <ul style="list-style-type: none"> • Die USB Deckel öffnen und zum Aufladen das USB-Ladekabel (gelieferte) hier anschließen. (Siehe „Aufladen“) | <p>⑥ USB Deckel</p> <p>⑦ Mikrophon</p> <p>⑧ Batteriegehäuse
(Die Batterie muss vor der Entsorgung des Geräts entfernt werden. → S. 11)</p> <p>⑨ Lautstärke +/Weiter</p> <p>⑩ Ein/Aus/Kopplung/Wiedergabe/Pause/Anruf</p> <p>⑪ Lautstärke –/Zurück</p> |
|--|---|

- **Hinweis**
- Zum Aufladen ausschließlich das zum Lieferumfang gehörende USB-Ladekabel verwenden.
 - Bei der Benutzung des Gerätes darauf achten, dass die Fernbedienung nicht mit der Handfläche abgedeckt wird. Die Bluetooth®-Verbindung könnte blockiert werden.

Um Produktschäden zu verhindern, setzen Sie dieses Produkt keinem Regen, Schweiß, Wasser oder anderen Flüssigkeiten aus.

Aufladen

Zu Anfang ist der (im Kopfhörer installierte) Akku nicht aufgeladen. Laden Sie erst den Akku auf, bevor Sie das Gerät in Betrieb nehmen.

1 Schließen Sie diesen Kopfhörer mit dem USB-Ladekabel an einen Computer an

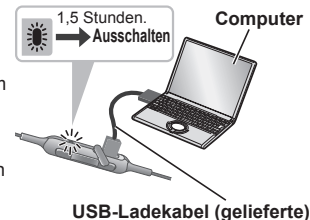

- Innerhalb von ca. 3 Sekunden nach dem Herstellen der Verbindung leuchtet die LED an der Fernbedienung in Rot.
- Während des Aufladens leuchtet die LED in Rot. Sobald der Akku aufgeladen ist, erlischt die LED.
- Es dauert ungefähr 1,5 Stunden, um einen leeren Akku vollständig aufzuladen. (Schnelle Ladezeit für 60 Minuten Betrieb: ca. 20 Minuten)

2 Schließen Sie den Ladeanschlussdeckel sicher

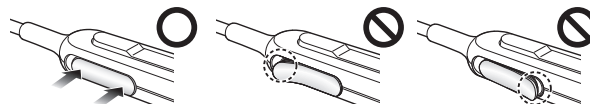

- **Berühren Sie den Ladeanschluss nicht mit nassen Händen**
- Wenn sich Schweiß oder Feuchtigkeit auf dem Ladeanschluss befindet, können Fehlfunktionen auftreten.

■ **Hinweis**

- Solange dieses Gerät mit dem USB-Ladekabel an einem Computer angeschlossen ist, kann die Bluetooth®-Funktion nicht benutzt werden.
- Das Aufladen sollte bei einer Raumtemperatur zwischen 10 °C und 35 °C erfolgen.
- Wird der zum Laden verwendete Computer in den „Ruhemodus“ versetzt, so wird der Ladevorgang möglicherweise nicht ausgeführt.

Ein- und ausschalten

- 1 Halten Sie im Ausschaltzustand die Einschalttaste des Gerätes für ca. 3 Sekunden gedrückt, bis die LED (blau) blinkt

- Ein Signal ertönt, und die LED (blau) blinkt langsam.

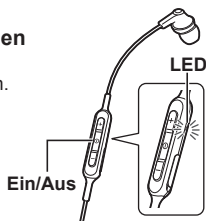

Ausschalten

- Ungefähr 3 Sekunden lang die  gedrückt halten. Es wird ein Signalton ausgegeben, und das Gerät wird ausgeschaltet.

■ Hinweis

- Wird das Gerät ungefähr 5 Minuten lang nicht bedient oder betrieben, schaltet es sich automatisch aus. (Siehe „Automatisches Ausschalten“ (→ S. 7))

Anschließen eines Bluetooth®-Geräts

Vorbereitung

- Platzieren Sie das Bluetooth®-Gerät innerhalb von ca. 1 m vom Gerät.
- Prüfen Sie die Gerätefunktion unter Beachtung der Bedienungsanleitung, wenn erforderlich.

Pairing (Registrierung) dieses Gerät mit dem Bluetooth®-Gerät zur Verbindung

- 1 Halten Sie im Ausschaltzustand die Einschalttaste des Gerätes gedrückt, bis die LED blinkt

- Beim ersten Ausführen des Pairings : ca. 3 Sekunden
Beim zweiten oder nachfolgenden Ausführen des Pairings : ca. 5 Sekunden
- Das Gerät beginnt nach dem Bluetooth®-Gerät zur Verbindung zu suchen, und die LED blinkt abwechselnd blau und rot.

- 2 Schalten Sie das Bluetooth®-Gerät ein und aktivieren Sie die Bluetooth®-Funktion

- 3 Wählen Sie aus dem Bluetooth®-Menü des Geräts „RP-NJ300B“ aus

- Die MAC-Adresse „□□□□□□“ („□“ steht für ein für jeden Satz eindeutiges Zeichen) wird möglicherweise vor dem Anzeigen von „RP-NJ300B“ angezeigt.
- Wenn Sie zur Eingabe eines Zugangscodes aufgefordert werden, geben Sie den Zugangscode „0000 (vier Nullen)“ dieses Geräts ein.

(Z.B.)

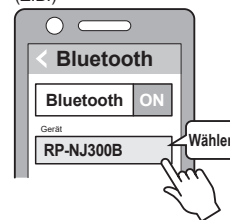

- 4 Prüfen Sie die Verbindung mit dem Bluetooth®-Gerät am Gerät

- Die LED blinkt abwechselnd blau und rot, bis die Verbindung zum Gerät hergestellt ist. Wenn ein elektronischer Piepton zu hören ist und die LED (blau) zweimal etwa alle 2 Sekunden blinkt, ist das Pairing (Registrierung) abgeschlossen. (Verbindung ist hergestellt)

■ Hinweis

- Wenn die Verbindung zu einem Gerät nicht innerhalb von ca. 5 Minuten hergestellt wird, wird das Gerät ausgeschaltet. Führen Sie das Pairing erneut aus.
- Sie können bis zu 8 Bluetooth®-Geräte mit diesem Gerät koppeln. Wenn ein 9. Gerät gekoppelt ist, wird das Gerät mit der ältesten Verbindung ersetzt. Um dieses zu verwenden, führen Sie das Pairing erneut aus.

Anschließen eines gekoppelten Bluetooth®-Geräts

1 Schalten Sie das Gerät ein

- Halten Sie die Einschalttaste des Gerätes für ca. 3 Sekunden gedrückt, bis die LED (blau) blinkt.
- Ein Signal ertönt, und die LED (blau) blinkt langsam.

2 Führen Sie die Schritte 2 und 3 von „Pairing (Registrierung) dieses Gerät mit dem Bluetooth®-Gerät zur Verbindung“

(→ S. 5)

- Wenn die LED (blau) zweimal etwa alle 2 Sekunden blinkt, ist das Pairing (Registrierung) abgeschlossen. (Verbindung ist hergestellt)

■ Hinweis

- Dieses Gerät merkt sich das zuletzt verbundene Gerät. Die Verbindung kann nach Schritt 1 (siehe oben) automatisch hergestellt werden.
- Wenn die Verbindung zu einem Gerät nicht innerhalb von ca. 5 Minuten hergestellt wird, wird das Gerät ausgeschaltet. Führen Sie das Pairing erneut aus. (→ S. 5)

Wie die Ohrhörer getragen werden sollen

Der linke Ohrhörer hat den Markierungspunkt, wie er in der Abbildung gezeigt wird.



■ Vorsicht

- Zum Zeitpunkt des Erwerbs sind Hörmuscheln der Größe M angebracht. Falls diese Größe für Sie nicht geeignet ist, ersetzen Sie die Hörmuscheln durch andere der Größe S oder L (mitgeliefert).

Musik hören

Wenn das Bluetooth®-kompatible Gerät die Bluetooth®-Profile „A2DP“ und „AVRCP“ unterstützt, können Sie das Gerät mit dem Kopfhörer bei der Wiedergabe fernbedienen.

- **A2DP** (Advanced Audio Distribution Profile): Überträgt Audiosignale zum Kopfhörer.
- **AVRCP** (Audio/Video Remote Control Profile): Ermöglicht, das Gerät per Kopfhörer fernzubedienen.

1 Das Bluetooth®-Gerät und den Kopfhörer verbinden (→ S. 5)

2 Beim Bluetooth®-Gerät die gewünschte Musik auswählen und wiedergeben

- Die ausgewählte Musik wird über den Ohrhörer wiedergegeben.

Akku-Betriebsdauer

Batterie-Typ	Betriebsdauer
Akku (wiederaufladbare Batterie) (im Gerät installiert)	Ungefähr 4 Stunden 20 Minuten

Je nach Betriebsbedingungen kann die Betriebsdauer kürzer sein.

■ Vorsicht

- Je nach Lautstärke kann das Gerät Töne nach außen abstrahlen.
- Wird die Lautstärke sehr hoch oder auf Maximum gestellt, ist es möglich, dass der Ton verzerrt klingt. Stellen Sie dann die Lautstärke leiser, bis keine Verzerrungen mehr zu hören sind.

Fernbedienung

Sie können das Bluetooth®-Gerät mit dem Kopfhörer fernbedienen.

- Je nach Bluetooth®-Gerät ist es möglich, dass bei Bediensritten am Kopfhörer einige der unten angegebenen Funktionen nicht arbeiten oder anders reagieren.

(Fernbedienungs-Beispiel)

Wiedergabe/Pause/Anruf		
	Drücken	Wiedergabe/Pause/Anruf
①	Drücken Sie zweimal schnell	Eingehenden Anruf zurückweisen/den Anruf Gerät schalten

Zurück/Weiter/Lautstärke		
	Drücken	Lauter
+	Gedrückt halten	Springt zum Beginn des nächsten Titels
	Drücken	Leiser
-	Gedrückt halten	Keht zu Beginn des derzeitigen Titels zurück

Fernbedienung

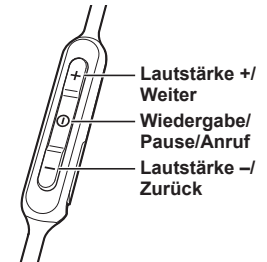

■ Hinweis

- Zur Einstellung der Lautstärke gibt es 15 Stufen. Wird das Maximum oder das Minimum der Lautstärke erreicht, wird ein Signalton ausgegeben.
- Die Funktion „Lautstärke erhöhen/reduzieren“ ist bei angehaltener Wiedergabe nicht verfügbar.

Telefonieren

Zusammen mit einem Bluetooth®-fähigen Telefon (Mobiltelefon oder Smartphone), das das Bluetooth®-Profil „HSP“ oder „HFP“ unterstützt, können Sie den Kopfhörer zum Telefonieren benutzen.

- **HSP** (Headset Profile): Dieses Profil kann zum einohrigen Hören und zum Einrichten einer Zweigweg-Kommunikation mithilfe des im Gerät integrierten Mikrofons benutzt werden.
- **HFP** (Hands-Free Profile): Zusätzlich zur HSP-Funktion verfügt dieses Profil über die Funktion für eingehende und ausgehende Anrufe.

1 Das Bluetooth®-fähige Telefon und den Kopfhörer verbinden

2 Einen eingehenden Anruf annehmen

Auf dem Gerät auf **⓪** drücken und den Anruf annehmen

- Bei der Signalisierung eines eingehenden Anrufs wird über den Ohrhörer das Klingeln ausgegeben und zusätzlich blinkt die LED.
- (Nur bei HFP) Wollen Sie einen eingehenden Anruf zurückweisen, die **⓪** zweimal schnell drücken, bis das Klingeln verstummt.

Fernbedienung

Anruf

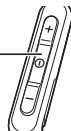

3 Sprechen Sie

- Während eines Telefonats blinkt die LED wiederholt 2 Mal.
- Während eines Telefonats kann die Lautstärke geändert werden. Informationen zur Durchführung von Einstellungen siehe „Fernbedienung“. (→ S. 6)

4 Um das Telefonat zu beenden, auf **⓪** drücken

- Ein akustisches Signal wird ausgegeben.

■ Hinweis

- Gegebenenfalls muss beim benutzten Bluetooth®-fähigen Telefon Freisprechbetrieb eingeschaltet werden.
- Je nach Bluetooth®-fähigen Telefon kann es sein, dass die akustische Signalisierung eines eingehenden oder ausgehenden Anrufs beim Telefon über den Kopfhörer ausgegeben wird.
- (Nur bei HFP) Drücken Sie **⓪** zweimal schnell auf dem Gerät. Das zum Telefonieren benutzte Gerät wechselt zwischen Bluetooth®-fähigem Telefon und dem Gerät.

Einen ausgehenden Anruf durchführen

Bedienung über das Bluetooth®-fähige Telefon

- Informationen dazu finden Sie in der Betriebsanleitung zum Bluetooth®-fähigen Telefon. (Wie ein Gespräch beendet wird und weitere Bedienschritte werden unten erläutert)
- Während eines ausgehenden Anrufs, wird über den Ohrhörer der Ruftön ausgegeben und zusätzlich blinkt die LED.
- Wollen Sie den ausgehenden Anruf beenden, auf **⓪** drücken. Ein akustisches Signal wird ausgegeben.

Praktische Funktionen

Kopfhörer zurücksetzen

Falls das Gerät auf Bedienschritte nicht mehr reagiert, kann es zurückgesetzt werden. Um das Gerät zurückzusetzen, drücken Sie die Taste **⓪** 10 Sekunden lang. Alle zuvor ausgeführten Bedienschritte werden aufgehoben. (Die Daten zum Kopplern von Geräten werden nicht gelöscht.)

Automatisches Ausschalten

Wenn der Kopfhörer ungefähr 5 Minuten keinen Ton überträgt und wenn während dieser Zeit beim Bluetooth®-Gerät keine Bedienschritte ausgeführt werden, schaltet sich der Kopfhörer nach Ausgabe eines Signaltöns automatisch aus.

LED-Anzeige

Wenn während des Betriebs des Geräts die Ladung des Akkus zur Neige geht, wechselt die blau blinkende LED an der Fernbedienung die Farbe und wird rot. Nach jeweils 1 Minute wird ein akustisches Signal ausgegeben. Wenn der Akku vollständig leer ist, schaltet sich das Gerät aus.

Wiederherstellen der Werkseinstellungen

Wollen Sie alle Daten zu gekoppelten Geräten usw. löschen, können Sie den Kopfhörer auf die Werkseinstellungen zurücksetzen (die Einstellungen, wie sie vor dem Kauf bestanden haben). Laden Sie den Akku auf, bevor Sie das Gerät zurücksetzen.

1 Schalten Sie das Gerät aus und halten Sie dann für ungefähr 5 Sekunden die **⓪** gedrückt

- Starten Sie die Suche für Bluetooth® Geräte zu verbinden.

2 Drücken und halten Sie + und - für 5 Sekunden oder mehr gleichzeitig während der Suche

- Die LED wird schnell im Blau blinken. Der Kopfhörer wird auf die Werkseinstellungen zurückgesetzt.

■ Achtung

- Wenn Pairing für ein Gerät erneut ausgeführt wird, löschen Sie die Registrierungsinformation (Gerät: „RP-NJ300B“) aus dem Menü des Bluetooth®-Geräts und registrieren Sie dieses Gerät mit erneut mit dem Bluetooth®-Gerät. (→ S. 5)

Wartung

Zum Reinigen des Geräts ein sauberes und weiches Tuch verwenden.

- Keine Lösungsmittel wie Benzin, Verdüner, Alkohol, Küchen-Reinigungsmittel, einen mit Chemikalien getränkten Abstreifer usw. benutzen. Sonst könnte das Äußere des Gehäuses deformiert werden oder die Beschichtung könnte sich lösen.

Erhaltung der Batterieleistung

- Während einer langen Zeit des Nichtgebrauchs laden Sie dieses Gerät ein Mal alle 6 Monate auf, um die Batterieleistung zu erhalten.

Copyright usw.

- Die Bluetooth®-Wortmarke und -Logos sind eingetragene Markenzeichen von Bluetooth SIG, Inc. und jede Verwendung dieser Marken durch Panasonic Corporation erfolgt unter Lizenz. Andere Warenzeichen und Handelsnamen sind Eigentum der jeweiligen Inhaber.
- Bei allen anderen in diesem Dokument erwähnten System- und Produktbezeichnungen handelt es sich generell um eingetragene Marken bzw. Marken der betreffenden Unternehmen. Die Symbole ™ und ® werden in diesem Dokument nicht verwendet.

Über Bluetooth®

Panasonic ist nicht verantwortlich zu machen, wenn bei einer drahtlosen Übertragung Daten und/oder Informationen beeinträchtigt werden.

■ Verwendetes Frequenzband

Dieses Gerät benutzt das 2,4 GHz-Frequenzband.

■ Zertifizierung dieses Geräts

- Dieses Gerät erfüllt die auferlegten Frequenzbeschränkungen und ist auf Grundlage der entsprechenden Gesetze entsprechend zertifiziert. Darum ist die Erteilung einer Funkerlaubnis nicht erforderlich.
- In einigen Ländern sind Handlungen, wie sie unten beschrieben sind, gesetzlich verboten und können bestraft werden:
 - Das Gerät auseinandernehmen/modifizieren.
 - Das Etikett mit den Spezifikationen entfernen.

■ Nutzungseinschränkungen

- Die reibungslose drahtlose Übertragung zu oder von Bluetooth®-fähigen Geräten und/oder deren Nutzung kann nicht in jedem Fall garantiert werden.
- Alle Geräte müssen den Standards entsprechen, die von Bluetooth SIG, Inc. festgelegt sind.
- Je nach Spezifikationen oder Einstellungen eines Gerätes kann möglicherweise keine Verbindung hergestellt werden, oder einige Betriebsvorgänge unterscheiden sich.
- Dieses Gerät unterstützt Bluetooth®-Sicherheitsfunktionen. Aber je nach Betriebsumgebung und/oder Einstellungen reichen diese Sicherheitsfunktionen möglicherweise nicht aus. Seien Sie vorsichtig, wenn Sie Daten drahtlos zu diesem System übertragen.
- Dieses System kann keine Daten zu einem Bluetooth®-Gerät übertragen

■ Einsatzbereich

Verbindungen können nur im Umkreis von maximal 10 m hergestellt und aufrecht erhalten werden.

Je nach Umgebung, Hindernissen oder Interferenzen kann der Bereich auch kleiner sein.

■ Interferenzen durch andere Geräte

- Wird dieses Gerät in zu großer Nähe zu anderen Bluetooth®-Geräten oder Geräten betrieben, die das 2,4 GHz-Frequenzband benutzen, kann es sein, dass aufgrund von Funkwellen-Interferenzen, die durch diese Geräte hervorgerufen werden, das Gerät nicht ordnungsgemäß arbeitet und dass Störungen wie Störgeräusche oder Tonsprünge auftreten.
- Dieses Gerät funktioniert möglicherweise nicht ordnungsgemäß, wenn die von einer in der Nähe befindlichen Sendestation ausgestrahlten Funkwellen zu stark sind.

■ Bestimmungsgemäßer Gebrauch

- Dieses Gerät ist nur für den normalen, allgemeinen Einsatz.
- Benutzen Sie dieses Gerät nicht in der Nähe von Geräten oder in Umgebungen, die auf Funkwellen-Interferenzen empfindlicher reagieren (zum Beispiel in Flughäfen, in Hospitälern, in Forschungsstätten usw.)

Anleitung zur Fehlersuche

Bevor Sie den Kundendienst in Anspruch nehmen, prüfen Sie erst folgende Punkte. Falls Sie sich bei einigen Punkten nicht sicher sind oder falls die vorgeschlagenen Maßnahmen das Problem nicht lösen, fragen Sie Ihren Fachhändler.

Allgemein

Das Gerät reagiert nicht

- Drücken Sie die **(O)** Taste für 10 Sekunden. Das Gerät wird zurückgesetzt. (Die Daten zum Koppeln von Geräten werden nicht gelöscht.)

Stromversorgung und Aufladen

Das Gerät kann nicht aufgeladen werden

- Achten Sie darauf, dass der angeschlossene PC eingeschaltet ist und dass er sich nicht im Standbymodus oder im Energiesparmodus befindet.
- Funktioniert der USB-Anschluss, den Sie derzeit benutzen? Falls Ihr PC weitere USB-Anschlüsse hat, schließen Sie das Kabel an einen anderen USB-Anschluss an.
- Falls diese Maßnahmen das Problem nicht lösen, ziehen Sie das USB-Ladekabel vom Gerät ab und schließen Sie es dann wieder an.
- Falls die Aufladezeit und die Betriebsdauer kürzer werden, ist die Anzahl der möglichen Ladezyklen möglicherweise aufgebraucht. (Anzahl der Ladezyklen des eingebauten Akkus: Ungefähr 300.)

Das Aufladen dauert länger

- Das Aufladen sollte bei einer Raumtemperatur zwischen 10 °C und 35 °C erfolgen.

Beim Aufladen leuchtet die LED nicht

- Ist das (gelieferte) USB-Ladekabel fest am USB-Anschluss des Computers angeschlossen? (→ S. 4)

Das Gerät lässt sich nicht einschalten

- Ist das Gerät aufgeladen? Während des Aufladens kann das Gerät nicht eingeschaltet werden. (→ S. 4)

Bluetooth®-Gerät verbinden

Zum Gerät kann keine Verbindung hergestellt werden

- Löschen Sie beim Bluetooth®-Gerät die Kopplungsinformationen zum Kopfhörer und versuchen Sie es dann noch einmal. (→ S. 5)

Ton und Audio-Lautstärke

Kein Ton

- Vergewissern Sie sich, dass der Kopfhörer und das Bluetooth®-Gerät ordnungsgemäß verbunden sind. (→ S. 5)
- Überzeugen Sie sich, dass auf dem Bluetooth®-Gerät Musik wiedergegeben wird.
- Überzeugen Sie sich, dass das Gerät eingeschaltet ist und die Lautstärke nicht zu leise gestellt ist.
- Koppeln Sie noch einmal das Bluetooth®-Gerät und den Kopfhörer und stellen Sie die Verbindung her. (→ S. 5)

Leise

- Stellen Sie die Lautstärke am Kopfhörer lauter. (→ S. 6)
- Stellen Sie die Lautstärke des Bluetooth®-Geräts lauter.

Aussetzer im Ton vom Gerät / Schlechte Tonqualität

- Werden Signale blockiert, können Aussetzer im Ton auftreten. Achten Sie darauf, dass Sie das Gerät nicht mit Ihrer Handfläche usw. abdecken.
- Möglicherweise ist das Gerät weiter als 10 m entfernt. Bringen Sie die Geräte näher zusammen.
- Beseitigen Sie Hindernisse, die sich zwischen den beiden Geräten befinden.
- Schalten Sie WLAN-Geräte aus, wenn sie nicht benutzt werden.
- Wenn der Akku erschöpft ist, kann es zu Übertragungsproblemen kommen. Laden Sie das Gerät neu auf. (→ S. 4)

Telefonieren

Sie können die andere Person nicht hören

- Vergewissern Sie sich, dass der Kopfhörer und das Bluetooth®-fähige Telefon eingeschaltet sind.
- Vergewissern Sie sich, dass der Kopfhörer und das Bluetooth®-fähige Telefon miteinander verbunden sind. (→ S. 5)
- Überprüfen Sie die Audio-Einstellungen beim Bluetooth®-fähigen Telefon. Wählen Sie beim Bluetooth-fähigen Telefon, den Kopfhörer als Audioquelle aus. (→ S. 5)
- Wenn Sie die Stimme der anderen Person zu leise vernehmen, dann stellen Sie sowohl beim Kopfhörer aus auch beim Bluetooth®-fähigen Telefon die Lautstärke lauter.

Technische Daten

■ Allgemein

Stromversorgung	5 V DC, 0,6 W (Interner Akku: 3,7 V (Li-polymer 90 mAh))
Betriebsdauer^{*1}	Ungefähr 4 h 20 min.
Aufladezeit^{*2} (25 °C)	Ungefähr 90 minuten
Temperaturbereich beim Aufladen	10 °C bis 35 °C
Temperaturbereich bei Betrieb	0 °C bis 40 °C
Luftfeuchtigkeit bei Betrieb	35%RH bis 80%RH (nicht kondensierend)
Gewicht	Ungefähr 13 g

*1 Je nach Betriebsbedingungen kann die Betriebsdauer kürzer sein.

*2 Erforderliche Zeit für das Aufladen von Leer zu Voll.

■ Bluetooth®

Bluetooth®-Systemspezifikationen	Version 4.1
Klassifizierung des Funkgeräts	Klasse 2 (2,5 mW)
Verwendetes Frequenzband	2402 MHz bis 2480 MHz
Max. RF-Leistung	4 dBm (EIRP)
Unterstützte Profile	A2DP, AVRCP, HSP, HFP
Unterstützter Codec	SBC
Betriebsdistanz	Bis zu 10 m

■ Kopflautsprecher

Treiber-Einheiten	9 mm
--------------------------	------

■ Anschlüsse

DC EINGANG	5 V DC, 0,6 W
-------------------	---------------

■ Mikrofon

Typ	Mono
------------	------

■ Zubehör

USB-Ladekabel	0,1 m
Pass-Stücke	L, S

● Technische Daten können ohne vorherige Ankündigung jederzeit geändert werden.

Zur Entsorgung des Geräts sollte der Akku entfernt werden

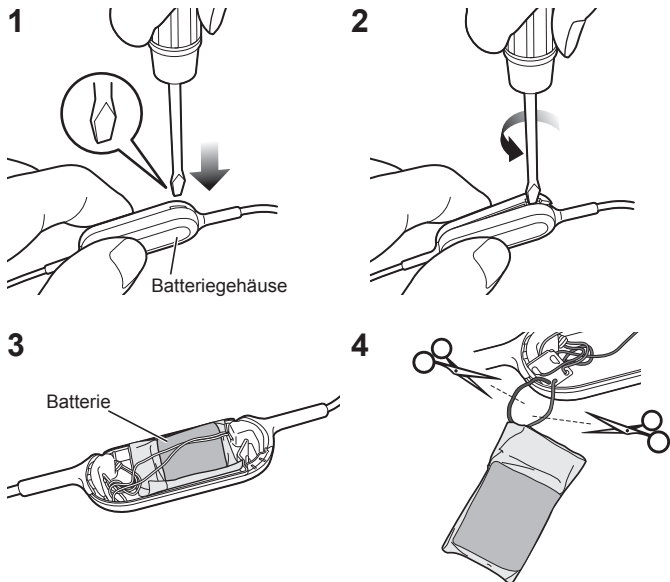

Die folgenden Instruktionen dienen nicht Reparaturzwecken, sondern der Entsorgung des Geräts. Ist dieses Gerät auseinandergenommen worden, kann es nicht wieder zusammgebaut werden. Wenn Sie das Gerät entsorgen wollen, entfernen Sie den darin installierten Akku und führen Sie ihn der Wiederverwertung zu.

Gefahr

Da die wiederaufladbare Batterie speziell für dieses Produkt vorgesehen ist, darf sie nicht für andere Geräte verwendet werden.

Laden Sie die entnommene Batterie nicht auf.

- Nicht Hitze oder offenem Feuer aussetzen.
 - Batterien nicht für längere Zeit im Auto lassen, wenn dieses direkter Sonnenbestrahlung ausgesetzt ist und Türen und Fenster geschlossen sind.
 - Die Batterie darf nicht mit einem Nagel durchbohrt, Stößen ausgesetzt, auseinandergenommen oder verändert werden.
 - Die Leiter dürfen weder anderes Metall noch einander berühren.
 - Die Batterie darf nicht zusammen mit Halsketten, Haarnadeln usw. getragen oder aufbewahrt werden.
- Dies kann zum Erhitzen, Entzünden oder Bersten der Batterie führen.

Warnung

Legen Sie die entnommene Batterie und andere Gegenstände außerhalb der Reichweite von Kindern ab. Ein versehentliches Verschlucken eines solchen Gegenstands kann gesundheitsschädlich sein.

• Sollte der Verdacht bestehen, dass ein solcher Gegenstand verschluckt wurde, ziehen Sie sofort einen Arzt hinzu. Sollte Flüssigkeit aus der Batterie austreten, ergreifen Sie folgende Maßnahmen und berühren Sie dabei die Flüssigkeit nicht mit bloßen Händen.

- In das Auge gelangende Flüssigkeit kann zur Erblindung führen.
- Spülen Sie das Auge sofort mit Wasser aus, ohne dabei zu reiben, und begeben Sie sich in ärztliche Behandlung. Flüssigkeit, die auf Ihren Körper oder Ihre Kleidung gelangt, kann Hautentzündungen und Verletzungen verursachen.
 - Waschen Sie die betroffene Stelle mit reichlich sauberem Wasser ab und begeben Sie sich in ärztliche Behandlung.

In das Batteriegehäuse ist ein Lithiumionen-Polymer-Akku eingebaut. Bitte entsorgen Sie diesen entsprechend der örtlichen Vorschriften.

Demontieren Sie den Kopfhörer ordnungsgemäß nach dem beschriebenen Verfahren und entnehmen Sie den eingesetzten wiederaufladbaren Akku.

- Falls der Akku ausläuft, sollten Sie ihn herausnehmen.
- Informieren Sie sich bei den zuständigen Stellen vor Ort oder bei Ihrem Fachhändler darüber, wie Batterien vorschriftsmäßig entsorgt werden.

1 Stecken Sie einen Schlitzschraubendreher (handelsüblich) in das Batteriegehäuse.

- Halten Sie Ihre Finger von der Spitze des Schraubendrehers fern.
- Wählen Sie einen Schlitzschraubendreher, der groß genug ist für den Bereich unter dem zusammengesetzten Teil.

2 Verwenden Sie den Schlitzschraubendreher als Hebel, um das Batteriegehäuse durch Drücken zu öffnen.

- Achten Sie darauf, dass Sie die Batterie mit dem Schraubendreher nicht berühren.

3 Halten Sie den Akku fest und nehmen Sie ihn heraus.

4 Ziehen Sie den Akku ab und trennen Sie ihn vom Batteriegehäuse, indem Sie die Drähte einzeln mit einer Schere abschneiden.

- Isolieren Sie die Leiterdrähte der entnommenen Batterie mit Isolierband.
- Die Batterie darf nicht beschädigt oder auseinandergenommen werden.

Entsorgung von Altgeräten und Batterien

Nur für die Europäische Union und Länder mit Recyclingsystemen



Dieses Symbol, auf den Produkten, der Verpackung und/oder den Begleitdokumenten, bedeutet, dass gebrauchte elektrische und elektronische Produkte sowie Batterien nicht in den allgemeinen Hausmüll gegeben werden dürfen.

Bitte führen Sie alte Produkte und verbrauchte Batterien zur Behandlung, Aufarbeitung bzw. zum Recycling gemäß den gesetzlichen Bestimmungen den zuständigen Sammelpunkten zu. Endnutzer sind in Deutschland gesetzlich zur Rückgabe von Altbatterien an einer geeigneten Annahmestelle verpflichtet. Batterien können im Handelsgeschäft unentgeltlich zurückgegeben werden. Indem Sie diese Produkte und Batterien ordnungsgemäß entsorgen, helfen Sie dabei, wertvolle Ressourcen zu schützen und eventuelle negative Auswirkungen auf die menschliche Gesundheit und die Umwelt zu vermeiden.

Für mehr Informationen zu Sammlung und Recycling, wenden Sie sich bitte an Ihren örtlichen Abfallentsorgungsdienstleister. Gemäß Landesvorschriften können wegen nicht ordnungsgemäßer Entsorgung dieses Abfalls Strafgelder verhängt werden.



Hinweis für das Batteriesymbol (Symbol unten):

Dieses Symbol kann in Kombination mit einem chemischen Symbol abgebildet sein. In diesem Fall erfolgt dieses auf Grund der Anforderungen derjenigen Richtlinien, die für die betreffende Chemikalie erlassen wurden.