

Panasonic®

Instrucciones de funcionamiento

Auriculares estéreo inalámbricos digitales

Modelo N. **RP-HJE120B**

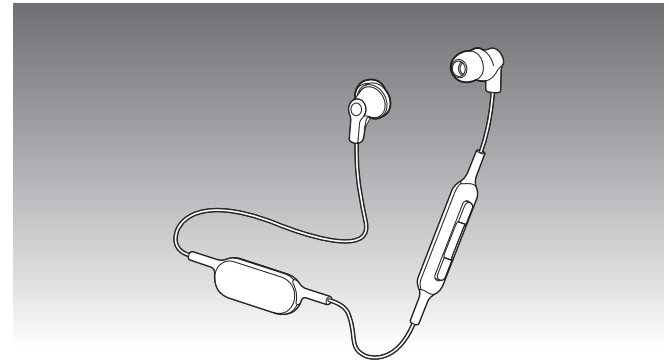

Estimado cliente

Le agradecemos haber adquirido este producto.

Lea cuidadosamente estas instrucciones antes de usar este producto, y guarde este manual para usarlo en el futuro.

Índice

Antes de la utilización

Accesorios	2
Precauciones de seguridad	3
Nombres de las piezas	4

Preparación

Carga	4
Encendido/Apagado de la alimentación	5
Cómo conectar un dispositivo Bluetooth®	5
Cómo colocarse los auriculares	6

Operación

Escuchando música	6
Realizar una llamada telefónica	7
Funciones útiles	7

Otros

Restauración de los ajustes de fábrica	7
Mantenimiento	8
Copyright, etc.	8
Acerca de Bluetooth®	8
Guía de resolución de problemas	9
Especificaciones	10
Información útil	10
Para sacar la batería cuando se elimina esta unidad	11

Accesorios

Compruebe e identifique los accesorios suministrados.

- 1 Cable de carga USB



- 1 Conjunto de auriculares (L, S)



- Las piezas auriculares instaladas en el momento de la adquisición son del tamaño M.

Precauciones de seguridad

■ Unidad

- Evite el uso o colocación de esta unidad cerca de fuentes de calor.
- No los utilice mientras maneja un vehículo motorizado. Podría ser causa de un accidente de tráfico y es ilegal en muchos lugares.
- No escuche con esta unidad a alto volumen en lugares donde necesita oír sonidos del entorno colindante por seguridad, tal como cruces de ferrocarril y lugares de construcción.

■ Auriculares

- Mantenga los auriculares fuera del alcance de los niños pequeños para evitar que los ingerian.
- Fije firmemente los auriculares. Si se dejan en los oídos después de salir, pueden causar una lesión o enfermedad.

■ Alergias

- Interrumpa el uso si experimenta molestias con los auriculares o cualquier otra parte que esté en contacto directo con su piel.
- El uso continuado puede provocar erupciones u otras reacciones alérgicas.

■ USB

- No utilice ningún otro cable de carga USB salvo el suministrado.

Precaución: Utilice solamente el cable de carga USB cuando se conecte a un ordenador.

LOS SIGUIENTES PUNTOS SON APLICABLES A LOS EE.UU. Y CANADÁ

Este dispositivo cumple el apartado 15 de las normas de la Comisión Federal de Comunicaciones de Estados Unidos (FCC) y las Especificaciones Estándar de Radio (RSS) exentas de licencia de Industry Canada. El funcionamiento está sujeto a las dos siguientes condiciones: (1) este dispositivo no puede producir interferencias y (2) este dispositivo debe aceptar cualquier interferencia, incluyendo aquellas que puedan ocasionar un funcionamiento no deseado del mismo.

ID FCC : ACJ-RP-HJE120B

Modelo: RP-HJE120B

IC: 216A-HJE120

Este transmisor no debe colocarse o hacerse funcionar junto con otra antena o transmisor

Este dispositivo cumple los límites de exposición a la radiación de la FCC/IC establecidos para un entorno no controlado, así como las directrices de exposición a radio frecuencia (RF) de la FCC y la RSS-102 de las reglas de exposición a radio frecuencia (RF) de la IC. Este equipo presenta niveles muy bajos de energía RF que se estima cumplen sin necesidad de comprobar la relación específica de absorción (SAR).

LOS SIGUIENTES PUNTOS SOLO SON APLICABLES A LOS EE.UU.

Nota FCC:

Los ensayos realizados con este equipo han demostrado que cumple con los límites para dispositivos digitales de Clase B, conforme a la Parte 15 de las reglas FCC. Estos límites están diseñados para proporcionar una protección razonable contra las interferencias dañinas en una instalación doméstica. Este equipo genera, utiliza y puede radiar energía de radiofrecuencia y, si no se instala y utiliza conforme a las instrucciones, puede ocasionar interferencias dañinas a las comunicaciones de radio. Sin embargo, no existe garantía alguna de que la interferencia no se produzca en una instalación determinada. Si este equipo ocasiona interferencias dañinas en la recepción de radio o televisión, lo que puede determinarse apagando y encendiendo el equipo, el usuario deberá intentar corregir la interferencia siguiendo alguno de los procedimientos que figuran a continuación:

- Reorientar cambiar de lugar la antena receptora.
- Incrementar la separación entre el equipo y el receptor.
- Conectar el equipo a una toma de un circuito distinto al circuito en el que está conectado el receptor.
- Consultar con el proveedor o con un técnico de radio/TV experimentado para obtener ayuda.

Cualquier cambio o modificación no autorizados que se realicen en el equipo anulará la capacidad del usuario para hacer funcionar este dispositivo.

Este dispositivo cumple la Parte 15 de las reglas FCC. El funcionamiento está sujeto a las dos siguientes condiciones: (1) este dispositivo no puede producir interferencias y (2) este dispositivo debe aceptar cualquier interferencia, incluyendo aquellas que puedan ocasionar un funcionamiento no deseado del mismo.

Parte responsable: Panasonic Corporation of North America
Two Riverfront Plaza, Newark, NJ 07102-5490
Contacto de asistencia: <http://shop.panasonic.com/support>

La operación de este equipo está sujeta a las siguientes dos condiciones: (1) es posible que este equipo o dispositivo no cause interferencia perjudicial y (2) este equipo o dispositivo debe aceptar cualquier interferencia, incluyendo la que pueda causar su operación no deseada.

Nombres de las piezas

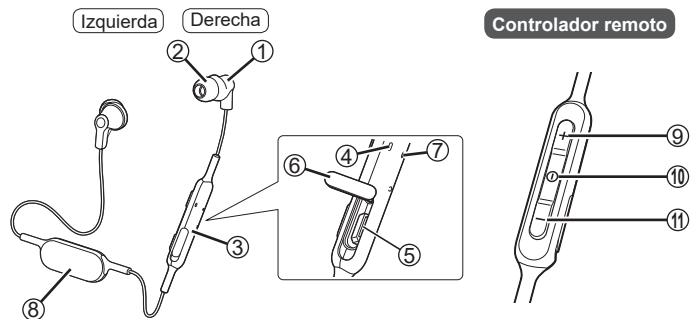

① Auricular

② Pieza auricular

③ Controlador remoto

④ Luz indicadora LED*

- El número de parpadeos o colores notifica el estado de la unidad. (* en lo sucesivo se menciona como "LED")

⑤ Terminal de carga (DC IN)

- Abra la tapa del USB y conecte el cable de carga USB (suministrado) a este terminal cuando cargue. (Véase "Carga")

■ Nota

- Una presión sonora excesiva de los auriculares y los cascos puede producir una pérdida auditiva.
- Escuchar a un volumen demasiado alto durante periodos prolongados de tiempo puede dañar los oídos del usuario.
- No utilice ningún otro cable de carga USB salvo el suministrado.
- Cuando utilice la unidad, no cubra el controlador remoto con la palma de la mano. La conexión Bluetooth® puede estar bloqueada.

Para evitar daños al producto, no exponga este producto a la lluvia, el sudor, el agua u otros líquidos.

Controlador remoto

Carga

La batería recargable (instalada en la unidad) se entrega sin carga. Cargue la batería antes de usar la unidad.

1 Conecte esta unidad a un ordenador usando el cable de carga USB

- Cuando transcurran aproximadamente 3 segundos desde el establecimiento de la conexión, el LED del controlador remoto iluminará en rojo.
- El LED se ilumina en rojo cuando la carga está en curso. Cuando se haya completado la carga, el LED se apagará.
- La carga tardará aproximadamente 2 horas desde el estado vacío a totalmente cargado. (Tiempo de carga rápida para 60 minutos de funcionamiento: aproximadamente 20 minutos)

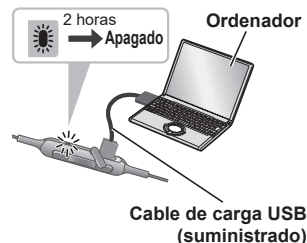

2 Cierre la tapa de la terminal de carga de forma segura

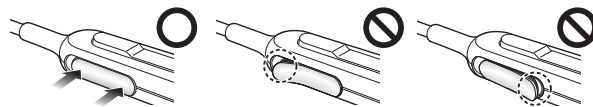

■ No toque la terminal de carga con las manos mojadas

- Si el sudor o un líquido se encuentra junto a la terminal de carga, se puede producir un mal funcionamiento.

■ Nota

- La característica Bluetooth® no se puede utilizar cuando esta unidad está conectada a un ordenador con el cable de carga USB.
- Recargue a temperatura ambiente entre 10 °C y 35 °C (50 °F y 95 °F).
- Si el PC utilizado para la carga entra en "modo de suspensión", es posible que no se produzca la carga.

Encendido/Apagado de la alimentación

1 Pulse el botón de encendido de esta unidad durante 3 segundos aproximadamente, hasta que el LED (azul) empiece a parpadear

- Sonará un pitido y el LED (azul) parpadeará lentamente.

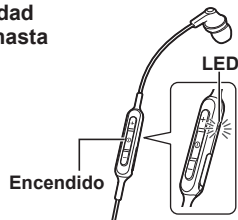

Para apagar la alimentación

- Pulse y mantenga pulsado  durante aproximadamente 3 segundos. Sonará un pitido y se apagará la alimentación.

■ Nota

- Cuando la unidad no se opera durante aproximadamente 5 minutos, la alimentación se apagará automáticamente. (Véase “Apagado automático” (→ P. 7))

Cómo conectar un dispositivo Bluetooth®

Preparación

- Coloque el dispositivo Bluetooth® a una distancia aproximada de 1 m (3,3 pies) con respecto a la unidad.
- Según sea necesario, compruebe el funcionamiento del dispositivo utilizando sus instrucciones de funcionamiento.

Cómo sincronizar (Registro) esta unidad con el dispositivo Bluetooth® para conectarse

1 Pulse el botón de encendido de esta unidad, hasta que el LED empiece a parpadear

- Al sincronizar un dispositivo por primera vez: aprox. 3 segundos
- Al sincronizar un segundo dispositivo y subsiguientes: aprox. 5 segundos
- La unidad empezará a buscar el dispositivo Bluetooth® al que conectarse y el LED parpadeará en azul y rojo alternativamente.

2 Encienda la unidad Bluetooth® y habilite la función Bluetooth®

3 Seleccione “RP-HJE120B” en el menú del dispositivo Bluetooth®

- La dirección MAC “□□□□□□” (“□” significa un carácter único para cada grupo) puede mostrarse antes de que aparezca “RP-HJE120B”.
- En caso de requerir una clave de acceso, introduzca la clave de acceso “0000” (cuatro ceros) de esta unidad.

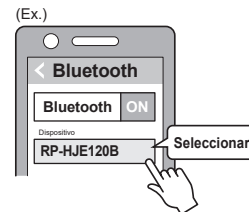

4 Compruebe la conexión con el dispositivo Bluetooth® de la unidad

- El LED parpadeará en azul y rojo alternativamente hasta completar la conexión con el dispositivo. La sincronización (Registro) finaliza cuando suena un pitido electrónico y el LED (azul) parpadea dos veces cada 2 segundos aproximadamente. (Conexión establecida)

■ Nota

- Si la conexión a un dispositivo no se establece en menos de 5 minutos aproximadamente, la unidad se apagará. Sincronícela de nuevo.
- Se pueden sincronizar hasta 8 dispositivos Bluetooth® con esta unidad. En caso de sincronizar un noveno dispositivo, se cambiará por el dispositivo con la conexión más antigua. Para utilizarlo, vuelva a realizar la sincronización.

Conexión de un dispositivo Bluetooth® sincronizado

1 Encienda la unidad

- Pulse el botón de encendido de esta unidad durante 3 segundos aproximadamente, hasta que el LED (azul) empiece a parpadear.
- Sonará un pitido y el LED (azul) parpadeará lentamente.

2 Realice los pasos 2 y 3 de “Cómo sincronizar (Registro) esta unidad con el dispositivo Bluetooth® para conectarse” (→ P. 5)

- La sincronización (Registro) finaliza cuando el LED (azul) parpadea dos veces cada 2 segundos aproximadamente. (Conexión establecida)

■ Nota

- Esta unidad recuerda el dispositivo que se conectó por última vez. La conexión se puede establecer automáticamente después del paso 1 (ver arriba).
- Si la conexión a un dispositivo no se establece en menos de 5 minutos aproximadamente, la unidad se apagará. Sincronízela de nuevo. (→ P. 5)

Cómo colocarse los auriculares

El auricular izquierdo tiene el punto marcado como se muestra en la ilustración.



■ Atención

- Las piezas auriculares instaladas en el momento de la adquisición son del tamaño M. Si estas piezas no son del tamaño apropiado, cámbielas por otras del tamaño S o L (suministradas).

Escuchando música

Si el dispositivo compatible Bluetooth® soporta los perfiles Bluetooth® “A2DP” y “AVRCP”, la música se puede reproducir con las operaciones de control remoto de la unidad.

- **A2DP** (Perfil de distribución audio avanzado): Transmite audio a la unidad.
- **AVRCP** (Perfil de control remoto audio/vídeo): Permite el control remoto del dispositivo usando la unidad.

1 Conecte el dispositivo Bluetooth® y la unidad (→ P. 5)

2 Seleccione y reproduzca la música en el dispositivo Bluetooth®

- La música seleccionada sale por los auriculares de la unidad.

Tiempo de funcionamiento de la batería

Tipo de batería	Tiempo de funcionamiento
Batería recargable (instalada en la unidad)	Aprox. 4 horas y 20 minutos

El tiempo de funcionamiento puede ser menos dependiendo de las condiciones de funcionamiento.

■ Atención

- La unidad puede tener fugas de sonido dependiendo del nivel de volumen.
- Cuando el volumen se aumenta casi al máximo, la música puede sonar distorsionada. Reduzca el volumen hasta que se elimine la distorsión.

Control remoto

Puede controlar el dispositivo Bluetooth® usando la unidad.

- Dependiendo de los dispositivos Bluetooth®, algunas de las funciones abajo no funcionan o funcionan de manera diferente por la operación de la unidad.

(Ejemplo de funcionamiento)

Reproducir/Pausa/Llamada		
Ⓛ	Pulsar	Reproducir/Pausa/Llamada
	Pulsar dos veces rápidamente	Rechaza la llamada entrante/ Cambia el dispositivo de llamada

Anterior/Siguiente/Volumen		
+	Pulsar	Aumenta el volumen
	Pulsar y mantener	Avanza al inicio de la siguiente pista
-	Pulsar	Disminuye el volumen
	Pulsar y mantener	Vuelve al inicio de la pista actual

Controlador remoto

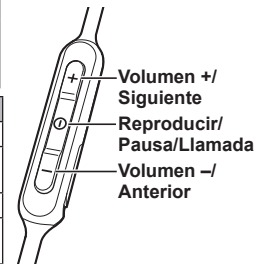

■ Nota

- El volumen se puede ajustar en 15 niveles. Cuando se alcanza el volumen máximo o mínimo, sonará un pitido.
- La función “Incrementar/disminuir el volumen” no está disponible durante la pausa.

Realizar una llamada telefónica

Con los teléfonos con Bluetooth® (móviles o teléfonos inteligentes) que son compatibles con el perfil Bluetooth® "HSP" o "HFP", puede utilizar la unidad para llamadas telefónicas.

- **HSP** (Perfil de cascos): Este perfil puede utilizarse para recibir sonidos monoaurales y establecer comunicación bidireccional utilizando el micrófono de la unidad.
- **HFP** (Perfil manos libres): Además de las funciones HSP, este perfil dispone de la función de llamadas entrantes y salientes.

1 Conecte el teléfono con Bluetooth® y la unidad

2 Cuando se responde una llamada entrante

Pulse **⓪** en la unidad y responda la llamada

- Durante una llamada entrante, el tono de llamada sonará desde los auriculares y el LED parpadeará.
- **(HFP solamente)** Para rechazar una llamada entrante, pulse **⓪** dos veces rápidamente hasta que el tono de llamada se pare.

Controlador remoto

Llamada

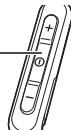

2 Cuando se realiza una llamada saliente

Realizar una llamada saliente en el teléfono con Bluetooth®

- Asimismo consulte el manual de funcionamiento para el teléfono con Bluetooth®.

(Los pasos de comprobación y funcionamiento en la unidad se explican abajo)

- Durante una llamada saliente, el tono de llamada sonará desde los auriculares y el LED parpadeará.
- Para cancelar una llamada saliente, pulse **⓪**. Sonará un pitido.

3 Empiece a hablar

- El LED parpadeará repetidamente 2 veces durante una llamada.
- El volumen se puede ajustar durante una llamada de teléfono. Para obtener las instrucciones de configuración, véase la "Control remoto". (→ P. 6)

4 Pulse **⓪** para terminar la llamada telefónica

- Sonará un pitido.

■ Nota

- Puede haber casos en que la configuración de manos libres se deba realizar en el teléfono con Bluetooth®.
- Dependiendo del teléfono con Bluetooth®, puede oír los tonos de llamada de las llamadas entrantes y salientes del teléfono desde la unidad.
- **(HFP solamente)** Pulse **⓪** dos veces rápidamente en la unidad. El dispositivo de llamada cambiará entre el teléfono Bluetooth® y la unidad.

Funciones útiles

Reiniciar la unidad

Esta unidad se puede reiniciar cuando se rechazan todas las operaciones. Para reiniciar la unidad, pulse el botón **⓪** durante 10 segundos. Se cancelarán todas las operaciones previas. (La información de emparejamiento de dispositivos no se borraré.)

Apagado automático

Si la unidad está silenciosa durante aproximadamente 5 minutos y las operaciones para los dispositivos Bluetooth® están en reposo durante ese periodo, sonará un pitido y la alimentación se apagará automáticamente.

Luz indicadora LED

Cuando el nivel de carga de la batería es bajo durante el uso de la unidad, el LED que parpadea en azul en el controlador remoto cambiará a rojo. Sonará un pitido cada minuto. Cuando la batería se agota, la alimentación se apaga.

Restauración de los ajustes de fábrica

Si desea borrar toda la información de emparejamiento de dispositivos, etc., puede restaurar la unidad a los ajustes de fábrica (ajustes originales cuando lo adquirió). Cargue la batería antes de restaurar la unidad.

1 Apague la unidad y mantenga pulsado **⓪** durante aproximadamente 5 segundos

- Se empezará a buscar dispositivos Bluetooth® a los que conectarse.

2 Pulse y mantenga pulsados los signos + y - simultáneamente durante al menos 5 segundos mientras se realiza la búsqueda

- El LED parpadeará en azul rápidamente. La unidad se restaurará a los ajustes de fábrica.

■ Atención

- Al sincronizar un dispositivo de nuevo, elimine la información de registro (Dispositivo: "RP-HJE120B") del menú del dispositivo Bluetooth® y registre de nuevo esta unidad con el dispositivo Bluetooth®. (→ P. 5)

Mantenimiento

Limpie esta unidad con un paño seco y suave.

- No utilice disolventes incluidos bencina, diluyente, alcohol, detergente de cocina, un limpiador químico, etc. Esto podría provocar deformaciones en la caja exterior o desprendimiento del recubrimiento.

Mantener el rendimiento de la batería

- Durante largos períodos de desuso, cargue por completo esta unidad una vez cada 6 meses para mantener el rendimiento de la batería.

Copyright, etc.

- La marca denominativa Bluetooth® y sus logos son marcas comerciales registradas de Bluetooth SIG, Inc. y cualquier uso de dichas marcas por parte de Panasonic Corporation se realiza bajo licencia. Otros nombres de marcas y marcas comerciales son propiedad de sus respectivos propietarios.
- Otros nombres de sistemas y nombres de productos que aparecen en este documento son en general marcas registradas o marcas comerciales de las empresas desarrolladoras respectivas. Tenga en cuenta que los símbolos ™ y ® no aparecen en este documento.

El número de serie de este producto puede encontrarse en el auricular derecho.

Anótelos en el espacio suministrado abajo y guárdelos para futuras referencias.

MODELO RP-HJE120B

NÚMERO DE SERIE _____

Anotaciones del usuario:

FECHA DE ADQUISICIÓN _____

NOMBRE DEL CONCESIONARIO _____

DIRECCIÓN DEL CONCESIONARIO _____

NÚMERO DE TELÉFONO _____

Acerca de Bluetooth®

Panasonic no asume ninguna responsabilidad por datos y/o información que se comprometan durante una transmisión inalámbrica.

■ Banda de frecuencia utilizada

Esta unidad usa la banda de frecuencia 2,4 GHz.

■ Certificación de esta unidad

- Esta unidad cumple las restricciones de frecuencia y ha sido certificada en función de las leyes de uso de frecuencia. Por lo tanto, no es necesario un permiso inalámbrico.
- Las acciones siguientes son penadas por la ley en algunos países:
 - Desmontar/modificar la unidad.
 - Eliminar las indicaciones de la especificación.

■ Restricciones de uso

- No se garantiza la transmisión inalámbrica y/o uso con todos los dispositivos equipados con Bluetooth®.
- Todos los dispositivos deben cumplir las normas establecidas por Bluetooth SIG Inc.
- Dependiendo de las especificaciones y ajustes de un dispositivo, puede fallar al conectarse o algunas operaciones pueden ser diferentes.
- Este sistema es compatible con las funciones de seguridad de Bluetooth®. Pero dependiendo del entorno y/o ajustes operativos, esta seguridad posiblemente no es suficiente. Transmita datos inalámbricamente a este sistema con precaución.
- Este sistema no puede transmitir datos a un dispositivo Bluetooth®.

■ Rango de aplicación

Utilice esta unidad en un rango máximo de 10 m (33 pies).

El rango puede disminuir dependiendo del entorno, obstáculos o interferencias.

■ Interferencia de otros dispositivos

- Es posible que esta unidad no funcione correctamente y pueden surgir problemas como ruidos y saltos de sonido debido a interferencias de ondas de radio si esta unidad se coloca demasiado cerca de otros dispositivos Bluetooth® o de los dispositivos que usan la banda de 2,4 GHz.
- Es posible que esta unidad no funcione correctamente si las ondas de radio de las estaciones de radiodifusión cercanas etc. son demasiado fuertes.

■ Uso previsto

- Esta unidad sirve solo para el uso general, normal.
- No utilice este sistema cerca de un equipo o en un entorno que es sensible a la interferencia entre radiofrecuencias (ejemplo: aeropuertos, hospitales, laboratorios, etc.).

Guía de resolución de problemas

Antes de solicitar servicio, haga las comprobaciones siguientes. Si tiene dudas sobre algunos de los puntos de comprobación, o si las soluciones indicadas en la tabla no resuelven el problema, consulte con su concesionario para que le dé instrucciones.

Generalidades

La unidad no responde

- Pulse **⏻** botón durante 10 segundos. La unidad se reseteará.
(La información de emparejamiento de dispositivos no se borrará.)

Suministro de alimentación y carga

Si tiene problemas para cargar la unidad

- Asegúrese de que el ordenador está encendido y no está en modo de espera o de reposo.
- ¿Funciona correctamente el puerto USB que está usando actualmente? Si su ordenador tiene otros puertos USB, desconecte el conector de su puerto actual y conéctelo a otro de los demás puertos.
- Si los pasos mencionados anteriormente no son aplicables, desconecte el cable de carga USB y conéctelo de nuevo.
- Si el período de carga o el tiempo de funcionamiento se reducen, puede que la batería se haya agotado. (Número de veces de recarga de la batería incluida: aproximadamente 300.)

La carga tarda más tiempo

- Recargue a temperatura ambiente entre 10 °C y 35 °C (50 °F y 95 °F).

LED no se enciende durante la carga

- ¿Está conectado el cable de carga USB (suministrado) con firmeza al terminal USB del ordenador? (→ P. 4)

La alimentación no se enciende

- ¿Se está cargando la unidad? No se puede encender la alimentación durante la carga. (→ P. 4)

Conexión del dispositivo Bluetooth®

El dispositivo no se puede conectar

- Elimine la información de emparejamiento para esta unidad del dispositivo Bluetooth®, a continuación emparejélos de nuevo. (→ P. 5)

Volumen de sonido y audio

Sin sonido

- Asegúrese de que la unidad y el dispositivo Bluetooth® están conectados correctamente. (→ P. 5)
- Compruebe si se está reproduciendo música en el dispositivo Bluetooth®.
- Asegúrese de que la unidad está encendida y el volumen no se ha ajustado demasiado bajo.
- Empareje y conecte de nuevo el dispositivo Bluetooth® y la unidad. (→ P. 5)

Volumen bajo

- Aumente el volumen de la unidad. (→ P. 6)
- Aumente el volumen en el dispositivo Bluetooth®.

Sonido del dispositivo se corta / La calidad del sonido es mala

- El sonido se puede interrumpir si las señales se bloquean. No cubra completamente esta unidad con la palma de la mano, etc.
- El dispositivo puede estar fuera del rango de comunicación de 10 m (33 pies). Mueva el dispositivo más cerca de esta unidad.
- Elimine cualquier obstáculo entre esta unidad y el dispositivo.
- Desconecte cualquier dispositivo LAN inalámbrico cuando no se use.
- Es posible que se produzca un problema de comunicación si la batería está agotada. Cargue la unidad. (→ P. 4)

llamada telefónicas

No puede oír a la otra persona

- Asegúrese de que la unidad y el teléfono con Bluetooth® están encendidos.
- Compruebe si la unidad y el teléfono con Bluetooth® están conectados. (→ P. 5)
- Compruebe los ajustes de audio del teléfono con Bluetooth®. Cambie el dispositivo que llama a la unidad si está ajustado al teléfono con Bluetooth®. (→ P. 5)
- Si el volumen de la voz de la otra persona es demasiado bajo, aumente el volumen tanto en la unidad como en el teléfono con Bluetooth®.

Especificaciones

■ Generalidades

Suministro de alimentación	CC 5 V, 0,6 W (Batería interna: 3,7 V (Polímero de litio))
Tiempo de funcionamiento*1,*2	Aprox. 4 horas 20 minutos
Tiempo de carga*2 (25 °C (77 °F))	Aprox. 90 minutos
Gama de temperatura de carga	10 °C a 35 °C (50 °F a 95 °F)
Gama de temperatura de funcionamiento	0 °C a 40 °C (32 °F a 104 °F)
Rango de humedad de funcionamiento	35%HR a 80%HR (sin condensación)
Masa	Aprox. 12 g (0,4 oz)

*1 Puede ser mas corto dependiendo de las condiciones de funcionamiento.

*2 Tiempo de carga para garantizar el tiempo de funcionamiento.

■ Sección Bluetooth®

Especificación del sistema Bluetooth®	Ver. 4.1
Clasificación de equipo inalámbrico	Clase 2 (2,5 mW)
Banda de frecuencia	2402 MHz a 2480 MHz
Potencia máxima de RF	4 dBm (FIRP)
Perfiles compatibles	A2DP, AVRCP, HSP, HFP
Codec compatible	SBC
Distancia de funcionamiento	Hasta 10 m (33 pies)

■ Sección altavoz

Unidades del controlador	9 mm (3/8 pulg.)
--------------------------	------------------

■ Sección terminal

DC IN	CC 5 V, 0,6 W
-------	---------------

■ Sección micrófono

Tipo	Mono
------	------

■ Sección accesorios

Cable de carga USB	0,1 m (0,3 pies)
Conjunto de auriculares	L, S

● Las especificaciones están sujetas a cambios sin previo aviso.

Información útil

(Solo para los países de América Latina)

Atención al Cliente

Directorio de Atención al cliente

Obtenga información de productos y asistencia operativa, localice el Centro de Servicio más cercano y compre repuestos y accesorios a través de nuestro Sitio Web o llamando a nuestro Contact Center:

PAIS	SITIO WEB	CONTACT CENTER
Panamá	www.panasonic.com/pa/soporte/	800-7262
Colombia	www.panasonic.com/co/soporte/	01-8000-947262
Ecuador	www.panasonic.com/pa/soporte/	1-800-726276
Costa Rica	www.panasonic.com/pa/soporte/	800-7262737
El Salvador	www.panasonic.com/pa/soporte/	800-7262
Guatemala	www.panasonic.com/pa/soporte/	1-801-811-7262
Uruguay	www.panasonic.com/pa/soporte/	0-800-7262
Paraguay	www.panasonic.com/pa/soporte/	Sitio Web
Chile	www.panasonic.com/cl/soporte/	800-390-602 022-797-5000
Perú	www.panasonic.com/pe/soporte/	0800-00726
Venezuela	www.panasonic.com/pa/soporte/	Sitio Web
México	www.panasonic.com/mx/soporte/	800-847-7262 55-5000-1200
Argentina		0800-333-7262 0810-321-7262
R. Dominicana	www.panasonic.com/pa/soporte/	809-200-8000

Para países del CARIBE anglosajón, por favor dirigirse a nuestro sitio web para información de productos y asistencia operativa:
www.panasonic.com/caribbean

Para sacar la batería cuando se elimina esta unidad

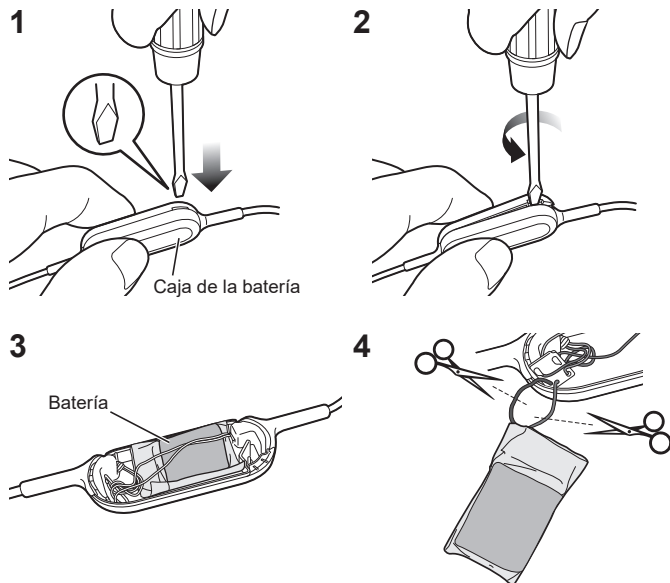

Las siguientes instrucciones no están indicadas para fines de reparación sino para la eliminación de esta unidad. Esta unidad no se puede restaurar una vez que se haya desmontado.

Cuando vaya a eliminar esta unidad, saque la batería instalada en esta unidad y reciclela.

Peligro

Puesto que la batería recargable está hecha específicamente para este producto, no la utilice en ningún otro dispositivo.

No cargue la batería que ha extraído.

- No caliente ni exponer a llamas.
- No deje la/s batería/s en un coche, expuesta/s a la luz solar directa con puertas y ventanas cerradas durante un largo periodo de tiempo.
- No atraviese la batería con un clavo, la someta a un impacto, la desmonte o la modifique.
- No deje que los cables toquen cualquier metal o se toquen entre ellos.
- No lleve o guarde la batería con un collar, horquilla de pelo o algo similar.

Si así lo hiciera puede provocar que la batería genere calor, se prenda fuego o se reviente.

Advertencia

No deje la batería que ha extraído ni cualquier otro elemento al alcance de los niños.

Una ingestión accidental de uno de estos elementos puede producir efectos adversos en el cuerpo.

- En el caso que piense que uno de tales elementos se haya ingerido, consulte a un doctor inmediatamente.

En el caso de que se haya salido el fluido de la batería, tome la siguiente medida y no toque el fluido con las manos descubiertas.

Si el fluido entra en un ojo puede provocar la pérdida de visión.

- Lave el ojo inmediatamente con agua, sin frotarlo y luego consulte a un doctor.
- Si el fluido toca su cuerpo o la ropa puede provocar una inflamación en la piel o lesiones.
- Lávelo suficientemente con agua limpia y luego consulte a un doctor.

Una batería recargable de polímero de iones de litio está integrada en la caja de la batería. Por favor deseche de acuerdo con las normativas locales.

Cuando vaya a desechar este producto, desmóntelo correctamente siguiendo el procedimiento y extraiga la batería recargable interna.

- Desmonte después de que se haya agotado la batería.
- Cuando deseche la batería, póngase en contacto con las autoridades locales o el distribuidor y pregunte el método correcto de eliminación.

1 Introduzca un destornillador plano (disponible en comercios) en la caja de la batería.

- Asegúrese de mantener los dedos alejados de la punta del destornillador.
- Seleccione un destornillador lo bastante grande como para dejar un espacio bajo la parte de la unión.

2 Use el destornillador como palanca para empujar y abrir la caja de la batería.

- Tenga cuidado de no tocar la batería con el destornillador.

3 Sostenga la batería y retírela.

4 Saque la batería y separela de la caja de la batería cortando los cables, uno a uno, con unas tijeras.

- Aísle las partes de los cables de la batería que ha extraído con cinta aislante.
- No dañe o desmonte la batería.

Evite el uso en las siguientes condiciones

- Temperaturas extremadamente altas o bajas durante el uso, almacenamiento o transporte.
- Eliminación de una batería en el fuego o en un horno caliente, o aplastándola o cortándola mecánicamente, lo que podría provocar una explosión.
- Temperatura extremadamente alta o presión del aire extremadamente baja que pueda provocar una explosión o la fuga de líquido o gas inflamable.

Panasonic Corporation of North America
Two Riverfront Plaza, Newark, NJ 07102-5490

<http://www.panasonic.com>

Panasonic Canada Inc.
5770 Ambler Drive, Mississauga, Ontario L4W 2T3

www.panasonic.com

© Panasonic Corporation 2017-2020



TQBM0051-2
M0417KZ2100