

# Technics®



## SU-R1000

Stereo Integrated Amplifier  
Amplificateur intégré stéréo

Owner's Manual  
Manuel d'utilisation

Music is borderless and timeless, touching people's hearts across cultures and generations.  
Each day the discovery of a truly emotive experience from an unencountered sound awaits.  
Let us take you on your journey to rediscover music.

Sans frontières, la musique est aussi intemporelle, touchant le coeur des gens en traversant les cultures et les générations.

Tous les jours, nous attendons la révélation d'une expérience émotionnelle authentique à partir d'un son venu de nulle part.

Permettez-nous de vous emmener en voyage pour redécouvrir la musique.

Rediscover Music™

**Technics**

## Delivering the Ultimate Emotive Musical Experience to All

At Technics we understand that the listening experience is not purely about technology but the magical and emotional relationship between people and music.

We want people to experience music as it was originally intended and enable them to feel the emotional impact that enthuses and delights them.

Through delivering this experience we want to support the development and enjoyment of the world's many musical cultures. This is our philosophy.

With a combination of our love of music and the vast high-end audio experience of the Technics team, we stand committed to building a brand that provides the ultimate emotive musical experience by music lovers, for music lovers.

## Apportez à tous l'expérience musicale empreinte d'émotions

Chez Technics, nous savons que l'expérience de l'écoute n'est pas purement et simplement une question de technologie, mais de relation magique entre les personnes et la musique.

Nous voulons que tout un chacun puisse ressentir la musique telle qu'elle a été conçue à l'origine et lui permettre de ressentir le choc émotionnel qu'il brûle de connaître.

En apportant ce vécu, nous cherchons à accompagner le développement et le plaisir des nombreuses cultures musicales du monde. Telle est notre philosophie.

Ici et maintenant, alliant l'amour de la musique et la grande expérience musicale de l'équipe Technics, nous sommes pleinement déterminés à construire une marque qui apporte le vécu musical émotionnel aux fervents de la musique.

Director  
Directeur  
Michiko Ogawa

A handwritten signature in black ink, reading "Michiko Ogawa". The signature is fluid and cursive, with a long horizontal stroke extending from the end of the name.

Thank you for purchasing this product.

Please read these instructions carefully before using this product, and save this manual for future use.

- About descriptions in this Owner's Manual
  - Pages to be referred to are indicated as "⇒ ○○".
  - The illustrations shown may differ from your unit.

If you have any questions, visit:

U.S.A.: <https://shop.panasonic.com/support>

Canada: <https://shop.panasonic.com/support>

Register online at <https://shop.panasonic.com/support> (U.S. customers only)

## Features

### High-Quality Audio Technologies Employed integrated amplifier

The JENO Engine transmits and processes audio signals in full digital and with minimal jitter from the input stage to the power stage. GaN-FET Driver for the linear speaker drive with high-speed lossless switching, and ADCT (Active Distortion Cancelling Technology) cancels the noise precisely are implemented to achieve the energetic dynamic sound with the superior drive function.

The low-noise and clear sound can be provided by the various technologies such as LAPC that conducts speaker load adaptive phase calibration for ideal gain and phase characteristics of any type of connected speakers.

### Low-noise power supply with high responsive ability to the audio signal

"Advanced Speed Silent Power Supply" is embedded for high-speed lossless switching and noise reduction. The unique power supply function can supply the stable power with the lowest noise by the high speed switching feature for the better resolution of audio signal in full digital amplifier.

And this unit improves the potential of JENO Engine for the better playback.

### The unique digital technology "Intelligent PHONO EQ" improves the potential for playback of records.

"Accurate EQ Curve" which has a hybrid component for analog and digital circuits enables the equalizer process with high-precise and S/N. And this unit supports the various equalizer curve other than RIAA for accurate playback.

"Crosstalk Canceller" function which measures the crosstalk and optimizes it with DSP, and "PHONO Response Optimizer" function reduces the resonances on the cartridge are implemented to reproduce the audio signal from the record groove.

# Table of contents

IMPORTANT SAFETY INSTRUCTIONS	06	Please carefully read the "IMPORTANT SAFETY INSTRUCTIONS" of this manual before use.
Control reference guide	08	This unit, Remote control
Connections	12	Speaker connection, AC power supply cord connection
Operations	13	Playing back connected devices
Settings	20	Other settings
Troubleshooting	25	Before requesting service, read the troubleshooting.
Others	28	Specifications, etc.

## Accessories

AC power supply cord (1)  
K2CG3YY00191

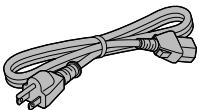

Remote control (1)  
N2QAYA000224

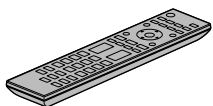

Batteries for remote control (2)



Calibration record (1)  
TSPX101

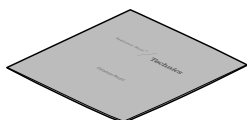

(ONLY FOR CANADA)

The enclosed Canadian French label sheet corresponds to the English display on the unit.

- Product numbers provided in this Owner's Manual are correct as of January 2022.
- These may be subject to change.
- Do not use AC power supply cord with other equipment.

## Installation

### Unit

Turn off all equipment before connection and read the appropriate operating instructions.

- For the dimensions of this unit (⇒ 28)
- Refer to the following figure for the dimensions of this unit's legs.

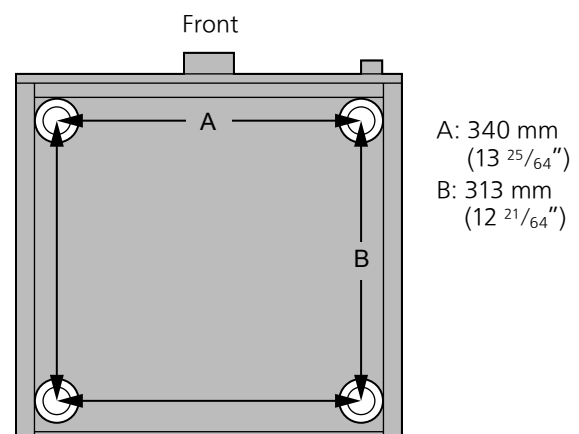

### Calibration record

- Though the record may be warped depending on the storage environment or usage due to its characteristics, this record is designed to be played back for "Cartridge Optimiser" even if there is a trivial warp.
- Stand this record as straight up for storage. Stacking the records in piles or inclining the record for storage may cause the warp on the record.

# IMPORTANT SAFETY INSTRUCTIONS

Read these operating instructions carefully before using the unit. Follow the safety instructions on the unit and the applicable safety instructions listed below. Keep these operating instructions handy for future reference.

- 1 Read these instructions.
- 2 Keep these instructions.
- 3 Heed all warnings.
- 4 Follow all instructions.
- 5 Do not use this apparatus near water.
- 6 Clean only with dry cloth.
- 7 Do not block any ventilation openings. Install in accordance with the manufacturer's instructions.
- 8 Do not install near any heat sources such as radiators, heat registers, stoves, or other apparatus (including amplifiers) that produce heat.
- 9 Do not defeat the safety purpose of the polarized or grounding-type plug. A polarized plug has two blades with one wider than the other. A grounding-type plug has two blades and a third grounding prong. The wide blade or the third prong are provided for your safety. If the provided plug does not fit into your outlet, consult an electrician for replacement of the obsolete outlet.
- 10 Protect the power cord from being walked on or pinched particularly at plugs, convenience receptacles, and the point where they exit from the apparatus.
- 11 Only use attachments/accessories specified by the manufacturer.
- 12 Use only with the cart, stand, tripod, bracket, or table specified by the manufacturer, or sold with the apparatus. When a cart is used, use caution when moving the cart/apparatus combination to avoid injury from tip-over.
- 13 Unplug this apparatus during lightning storms or when unused for long periods of time.
- 14 Refer all servicing to qualified service personnel. Servicing is required when the apparatus has been damaged in any way, such as power-supply cord or plug is damaged, liquid has been spilled or objects have fallen into the apparatus, the apparatus has been exposed to rain or moisture, does not operate normally, or has been dropped.



## Warning

### Unit

- To reduce the risk of fire, electric shock or product damage,
  - Do not expose this unit to rain, moisture, dripping or splashing.
  - Do not place objects filled with liquids, such as vases, on this unit.
  - Use only the recommended accessories.
  - Do not remove covers.
  - Do not repair this unit by yourself. Refer servicing to qualified service personnel.
  - Do not let metal objects fall inside this unit.
  - Do not place heavy items on this unit.

### AC power supply cord

- The power plug is the disconnecting device. Install this unit so that the power plug can be unplugged from the socket outlet immediately.
- Ensure the earth pin on the power plug is securely connected to prevent electrical shock.
  - An apparatus with CLASS I construction shall be connected to a power socket outlet with a protective earthing connection.

## Caution

### Unit



- Do not place sources of naked flames, such as lighted candles, on this unit.
- This unit may receive radio interference caused by mobile telephones during use. If such interference occurs, please increase separation between this unit and the mobile telephone.
- Do not touch the top surface of this unit. This unit becomes hot while it is on.

### Placement

- Place this unit on an even surface.
- To reduce the risk of fire, electric shock or product damage,
  - Do not install or place this unit in a bookcase, built-in cabinet or in another confined space. Ensure this unit is well ventilated.
  - Do not obstruct this unit's ventilation openings with newspapers, tablecloths, curtains, and similar items.
  - Do not expose this unit to direct sunlight, high temperatures, high humidity, and excessive vibration.
- Ensure that the placement location is sturdy enough to accommodate the weight of this unit (⇒ 28).
- Keep your speakers at least 10 mm (<sup>13</sup>/<sub>32</sub>"") away from the system for proper ventilation.
- Do not lift or carry this unit by holding the knobs. Doing so may cause this unit to fall, resulting in personal injury or malfunction of this unit.

### Battery

- Danger of explosion if battery is incorrectly replaced. Replace only with the type recommended by the manufacturer.
- Mishandling of batteries can cause electrolyte leakage and may cause a fire.
  - Remove the battery if you do not intend to use the remote control for a long period of time. Store in a cool, dark place.
  - Do not heat or expose to flame.
  - Do not leave the battery(ies) in a car exposed to direct sunlight for a long period of time with doors and windows closed.
  - Do not take apart or short circuit.
  - Do not recharge alkaline or manganese batteries.
  - Do not use batteries if the covering has been peeled off.
  - Do not mix old and new batteries or different types at the same time.
- When disposing of the batteries, please contact your local authorities or dealer and ask for the correct method of disposal.

	<b>CAUTION</b> <b>RISK OF ELECTRIC SHOCK</b> <b>DO NOT OPEN</b>	
<p>CAUTION: TO REDUCE THE RISK OF ELECTRIC SHOCK, DO NOT REMOVE SCREWS. NO USER-SERVICEABLE PARTS INSIDE. REFER SERVICING TO QUALIFIED SERVICE PERSONNEL.</p>		



The lightning flash with arrowhead symbol, within an equilateral triangle, is intended to alert the user to the presence of uninsulated "dangerous voltage" within the product's enclosure that may be of sufficient magnitude to constitute a risk of electric shock to persons.



The exclamation point within an equilateral triangle is intended to alert the user to the presence of important operating and maintenance (servicing) instructions in the literature accompanying the appliance.

Conforms to UL STD 62368-1.  
 Certified to CAN/CSA STD C22.2 No.62368-1.

**THE FOLLOWING APPLIES ONLY IN CANADA.**  
 CAN ICES-3(B)/NMB-3(B)



**Information on Disposal in other Countries outside the European Union**  
 This symbol is only valid in the European Union.

If you wish to discard this product, please contact your local authorities or dealer and ask for the correct method of disposal.

**Avoid the use in the following conditions**

- High or low extreme temperatures during use, storage or transportation.
- Replacement of a battery with an incorrect type.
- Disposal of a battery into fire or a hot oven, or mechanically crushing or cutting of a battery, that can result in an explosion.
- Extremely high temperature and/or extremely low air pressure that can result in an explosion or the leakage of flammable liquid or gas.

**THE FOLLOWING APPLIES ONLY IN THE U.S.A.**

**FCC Note:**

This equipment has been tested and found to comply with the limits for a Class B digital device, pursuant to Part 15 of the FCC Rules.

These limits are designed to provide reasonable protection against harmful interference in a residential installation. This equipment generates, uses, and can radiate radio frequency energy and, if not installed and used in accordance with the instructions, may cause harmful interference to radio communications.

However, there is no guarantee that interference will not occur in a particular installation. If this equipment does cause harmful interference to radio or television reception, which can be determined by turning the equipment off and on, the user is encouraged to try to correct the interference by one or more of the following measures:

- Reorient or relocate the receiving antenna.
- Increase the separation between the equipment and receiver.
- Connect the equipment into an outlet on a circuit different from that to which the receiver is connected.
- Consult the dealer or an experienced radio/TV technician for help.

**FCC Caution:** To assure continued compliance, follow the attached installation instructions and use only shielded interface cables when connecting to peripheral devices.

Any changes or modifications not expressly approved by the party responsible for compliance could void the user's authority to operate this equipment.

This device complies with Part 15 of the FCC Rules. Operation is subject to the following two conditions: (1) This device may not cause harmful interference, and (2) this device must accept any interference received, including interference that may cause undesired operation.

Supplier's Declaration of Conformity

Trade Name: Technics

Model No.: SU-R1000

Responsible Party:

Panasonic Corporation of North America

Two Riverfront Plaza, Newark, NJ 07102-5490

Support Contact:

<https://shop.panasonic.com/support>

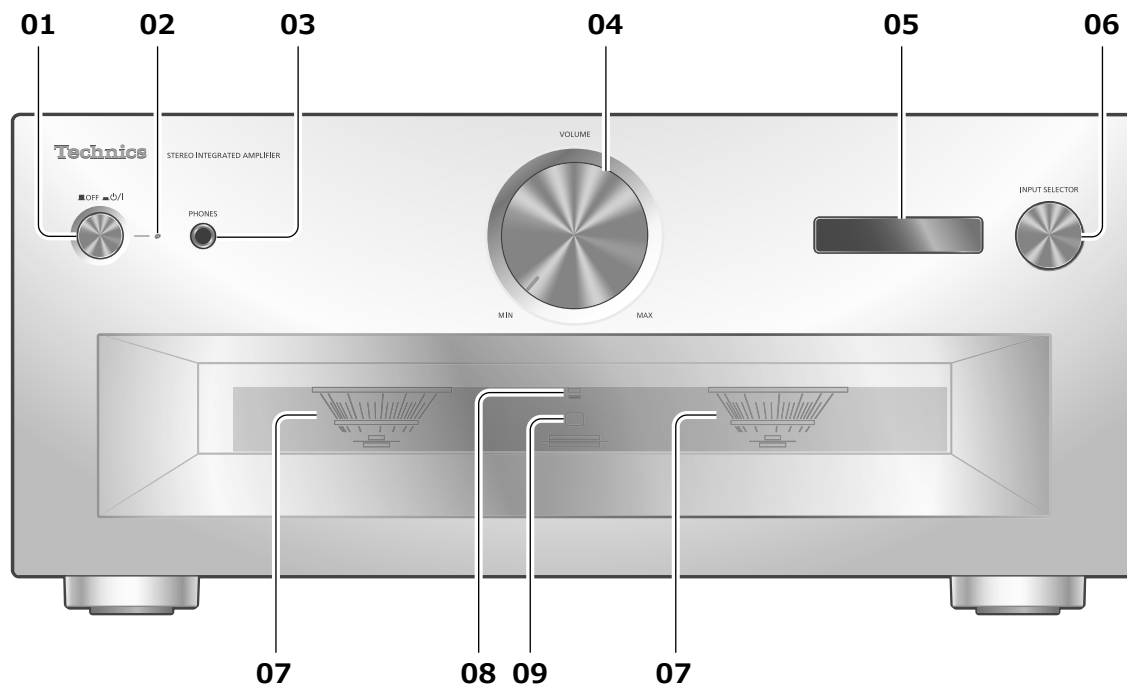

### 01 Standby/on button (■OFF ■ON)

[■OFF] (off): The unit is off.

[■ON] (on): The unit is on.

- The unit is still using a small amount of power in off mode. Off mode uses less power.

### 02 Power indicator

- Blue: The unit is on.
- Off: The unit is off.

### 03 Headphones jack

- When a plug is connected, the speakers and REC OUT/PRE OUT terminals do not output sound. (⇒ 19)
- Sound is not output from headphones jack while "MAIN IN" is selected as input source of this unit. (⇒ 18)
- Excessive sound pressure from earphones and headphones can cause hearing loss.
- Listening at full volume for long periods may damage the user's ears.

### 04 Volume knob

- -- dB (min), -88.0 dB to 0 dB (max)

### 05 Display

- Information such as input source, etc. is displayed. (⇒ 26)
- The input source blinks on the display before starting up this unit after turning on. (No sound outputs while blinking.)

### 06 Input selector knob

- Turn this knob clockwise or anticlockwise to switch the input source.

### 07 Peak power meter

- Display the output level. 100 % is the rated output (⇒ 28).
- Peak power meter does not work while the light is turned off by pressing [DIMMER], connecting the headphones, etc.

### 08 LAPC indicator

(⇒ 22)

### 09 Remote control signal sensor

- Reception distance: Within approx. 7 m (23 ft) directly in front
- Reception angle: Approx. 30° left and right



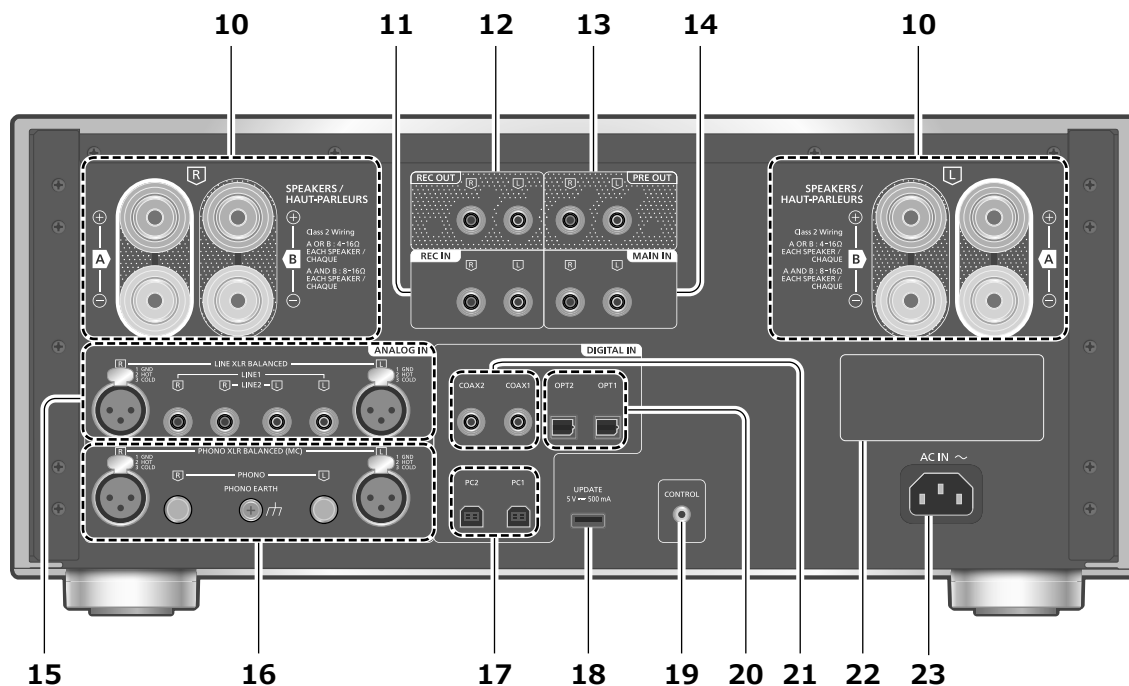

**10 Speaker output terminals**

(⇒ 12)

**11 Analog audio input terminals (REC IN)**

(⇒ 15, 19)

**12 Analog audio output terminals (REC OUT)**

(⇒ 19)

**13 Analog audio output terminals (PRE OUT)**

(⇒ 19)

**14 Analog audio input terminals (MAIN IN)**

(⇒ 18)

**15 Analog audio input terminals (LINE XLR BALANCED/LINE1/LINE2)**

(⇒ 15)

**16 Analog audio input terminals (PHONO XLR BALANCED/PHONO) / PHONO EARTH terminal**

(⇒ 16)

- PHONO EARTH terminal is for connecting the ground wire of a turntable.
- Please use the cable less than 3 m.
- Keep the PHONO short pins out of reach of children to prevent swallowing.

**17 USB-B terminals (PC1/PC2)**

(⇒ 14)

**18 USB-A terminal (UPDATE)**

(= DC 5 V 500 mA)

(⇒ 23)

**19 System terminal (CONTROL)**

(⇒ 24)

**20 Optical digital input terminals (OPT1/OPT2)**

(⇒ 13)

**21 Coaxial digital input terminals (COAX1/COAX2)**

(⇒ 13)

**22 Product identification marking**

- The model number is indicated.

**23 AC IN terminal (~)**

(⇒ 12)

### Using the remote control

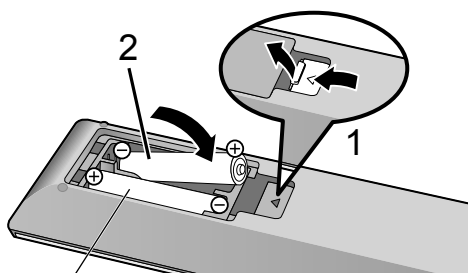

R03/LR03, AAA  
(Alkaline or manganese batteries)

#### Note

- Insert the battery so the terminals (⊕ and ⊖) match those in the remote control.
- Point it at the remote control signal sensor on this unit. (⇒ 08)
- Keep the batteries out of reach of children to prevent swallowing.

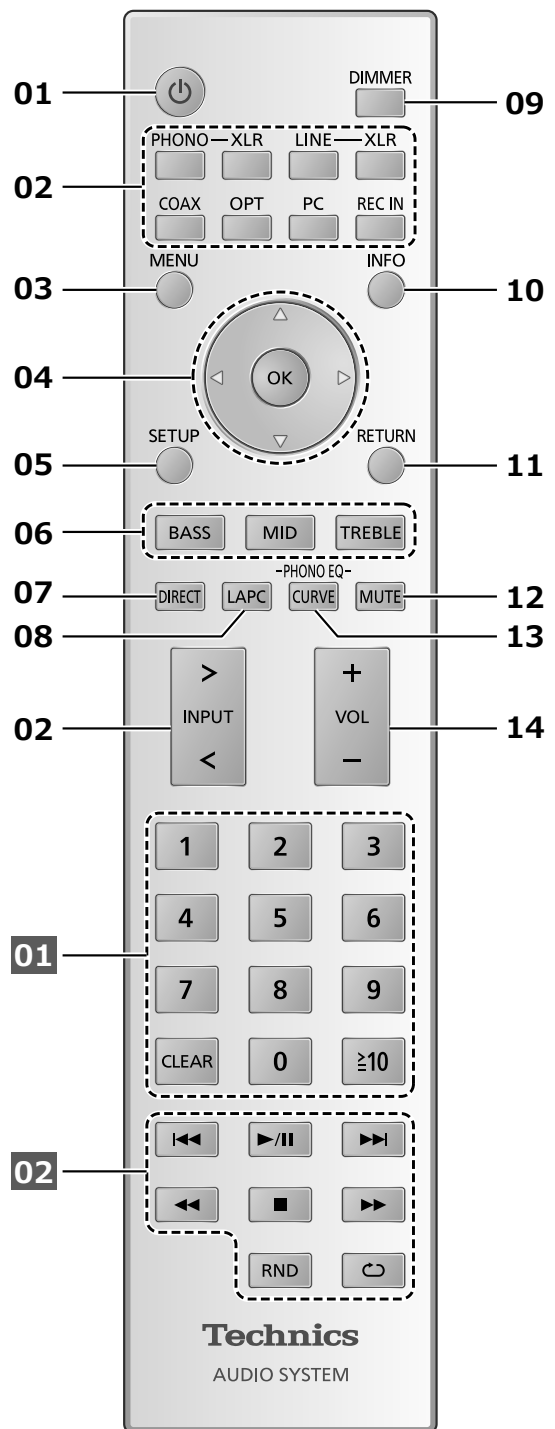

#### 01 [ ⏻ ]: Standby/on button

- Press to switch the unit from on to standby mode or vice versa. In standby mode, the unit is still consuming a small amount of power.

#### 02 Switch the input source

(⇒ 13, 14, 15, 16, 19)

**03 [MENU]: Enter menu** (⇒ 13, 14, 15, 16, 18)

**04 [▲], [▼], [◀], [▶]/[OK]: Selection/OK**

**05 [SETUP]: Enter setup menu** (⇒ 20)

**06 [BASS]/[MID]/[TREBLE]: Adjust the tonal range (BASS/MID/TREBLE).**

- Press [▲], [▼] to adjust the tone.

**07 [DIRECT]: Turn on/off Direct mode**

**08 [LAPC]: Measure the output signal of the amplifier when speakers are connected, and correct its output** (⇒ 22)

**09 [DIMMER]: Adjust the brightness of the peak power meter light, display, etc.**

- When the display is turned off, it will light up for a few seconds only when you operate this unit. Before the display turns off, "Display Off" will be displayed for a few seconds.
- Press repeatedly to switch the brightness.
- Peak power meter does not work while the light is turned off.

**10 [INFO]: View content information**

- Press this button to display sampling frequency and other information. (The information varies depending on the input source.)

**11 [RETURN]: Return to the previous display**

**12 [MUTE]: Mute the sound**

- Press [MUTE] again to cancel. "MUTE" is also cancelled when you adjust the volume with this unit or when you turn the unit to standby.

**13 [CURVE]: Enable the PHONO equalizer curve.**

**14 [+VOL-]: Adjust the volume**

- Volume range:  
-- dB (min), -88.0 dB to 0 dB (max)

#### ■ Buttons that work for Technics devices supporting system control function

The remote control of this unit also works for Technics devices supporting system control function (Network Audio Player, Compact Disc Player, etc.). For information on the operations of the devices, please also refer to their operating instructions.

**01** Numeric buttons, etc.

**02** Playback control buttons

## Remote control mode

When other equipment responds to the supplied remote control, change the remote control mode.

- The factory default is "Mode 1".

**1 Press [SETUP].**

**2 Press [▲], [▼] repeatedly to select "Remote Control" and then press [OK].**

- The current remote control mode of this unit is displayed for a few seconds.

**3 When "Set Mode 1/2" is displayed, change the remote control mode of the remote control.**

To set "Mode 1":

Press and hold [OK] and [1] for at least 4 seconds.

To set "Mode 2":

Press and hold [OK] and [2] for at least 4 seconds.

**4 Point the remote control at this unit, and press and hold [OK] for at least 4 seconds.**

- When the remote control mode is changed, the new mode will appear on the display for a few seconds.

#### ■ When "Remote 1" or "Remote 2" is displayed

When "Remote 1" or "Remote 2" is displayed, the remote control modes of this unit and remote control are different. Perform step 3 above.

## Speakers/AC power supply cord

- Use only the supplied AC power supply cord.
- Insert the plugs of the cables to be connected all the way in.
- Do not bend cables at sharp angles.
- To optimize the audio output, you can measure the amplifier output signal and correct its output when it is connected to the speakers. (⇒ 22)

### Speaker connection

**WARNING:**  
**RISK OF HAZARDOUS ENERGY! MAKE PROPER SPEAKER CONNECTIONS. CONNECT CABLES AS DESCRIBED IN THIS OWNER'S MANUAL.**

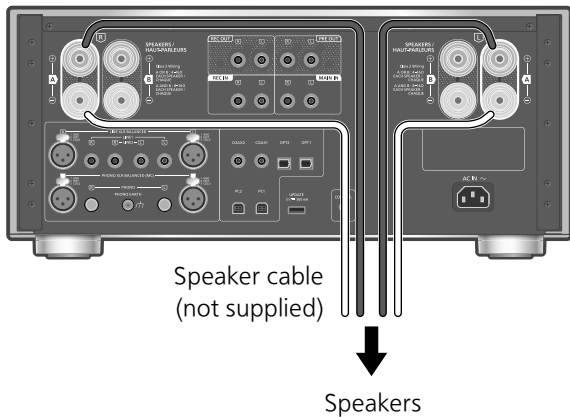

**1 Turn the knobs to loosen them, and insert the core wires into the holes.**

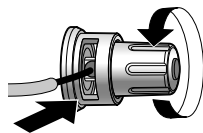

**2 Tighten the knobs.**

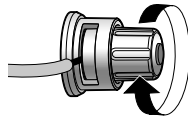

#### Note

- When the connections are completed, pull the speaker cables lightly to check that they are connected firmly.
- Be careful not to cross (short-circuit) or reverse the polarity of the speaker wires as doing so may damage the amplifier.

**DO NOT**

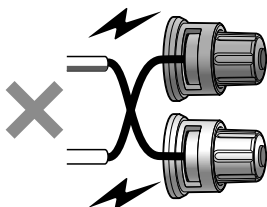

- Wire the polarity (+/-) of the terminals correctly. Not doing so may adversely affect stereo effects or cause malfunction.
- For details, refer to the operating instructions of the speakers.
- Though the spade plug (A: 16 mm ( $\frac{5}{8}$ " ) or less, B: 8 mm ( $\frac{5}{16}$ " ) or more) can be connected, some plug may not be connected depending on the shape of plug.

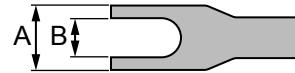

### AC power supply cord connection

**Connect only after all other connections are completed.**

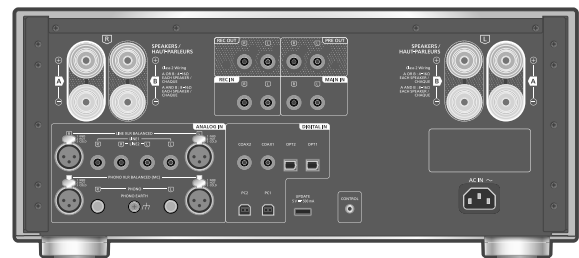

AC power supply cord (supplied)

To a household AC outlet

Insert the AC power supply cord up to a point just before the round hole.

#### Note

- This unit consumes a small amount of AC power (⇒ 28) even when the unit is in standby mode. Remove the plug from the main electrical outlet if you will not be using the unit for an extended period of time. Place the unit so the plug can be easily removed.

## Using digital audio output device

You can connect the CD player, etc. with coaxial digital cable (not supplied)/optical digital audio cable (not supplied) to this unit and play back music.

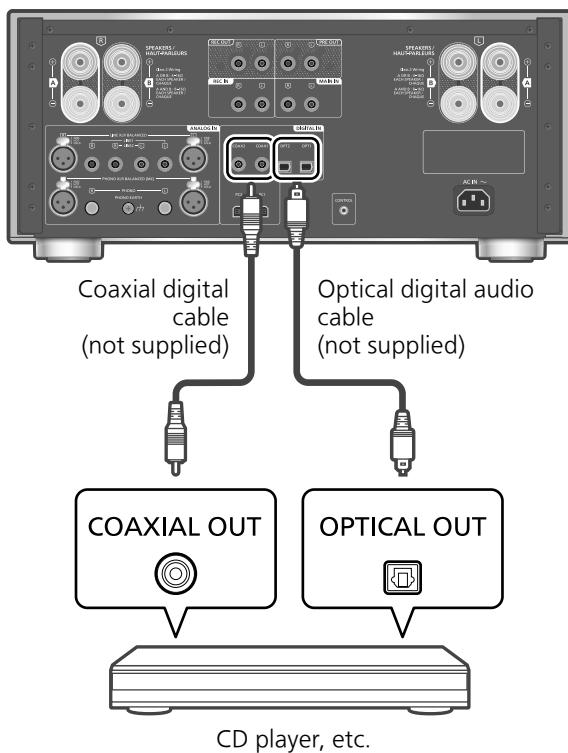

## Using coaxial digital cable

- 1 Disconnect the AC power supply cord.
- 2 Connect this unit and a CD player, etc.
- 3 Connect the AC power supply cord to this unit. (⇒ 12)
- 4 Press the unit on/off button to the [⏻/⏪/⏩] position.
- 5 Press [COAX] to select "COAX1"/"COAX2".
  - You can also select the input source by turning the input selector knob on the unit.
- 6 Start playback on the connected device.

**Note**

- The digital audio input terminals of this unit can only detect the following linear PCM signals. For details, refer to the operating instructions of the connected device.
  - Sampling frequency:  
Coaxial digital input  
32/44.1/48/88.2/96/176.4/192 kHz

## Optical digital input

- 32/44.1/48/88.2/96 kHz
- Number of quantization bits:  
16/24 bit

## Using optical digital audio cable

- 1 Disconnect the AC power supply cord.
- 2 Connect this unit and a CD player, etc.
- 3 Connect the AC power supply cord to this unit. (⇒ 12)
- 4 Press the unit on/off button to the [⏻/⏪/⏩] position.
- 5 Press [OPT] to select "OPT1"/"OPT2".
  - You can also select the input source by turning the input selector knob on the unit.
- 6 Start playback on the connected device.

## Adjusting the delay time of the sound

Set to "Low Latency" to adjust the delay time of the sound while "LAPC" is set to "On".

- 1 Press [MENU].
- 2 Press [OK].
- 3 Press [▲], [▼] to select "Normal"/"Low Latency" and then press [OK].

- Depending on the track, it may not be effective even when setting.

MQA<sup>®</sup> decoding

An MQA file or stream can be decoded to deliver the sound like the original master recording. (⇒ 20)

You can connect the PC, etc. or another device with USB 2.0 cable (not supplied) to this unit and play back music.

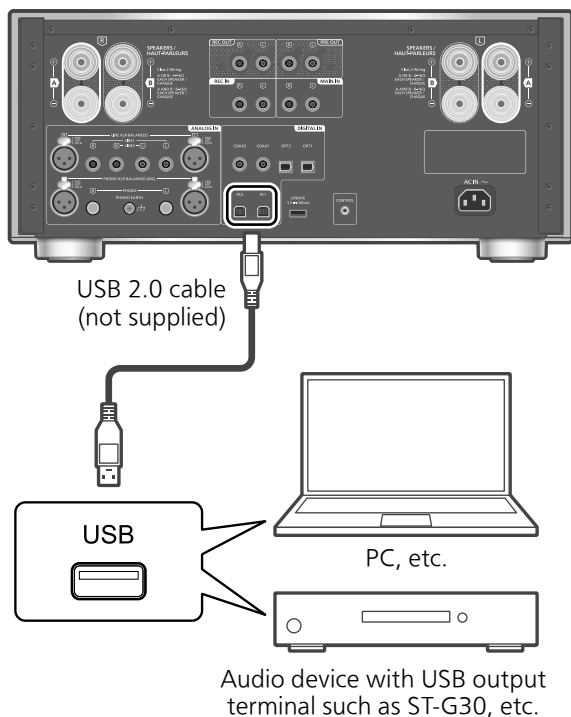

### ■ Preparation

#### Connecting to a PC

- Before connecting to a PC, follow the steps below.
  - Refer to the following for the recommend OS versions for your PC (as of October 2020):
    - Windows 8, Windows 8.1, Windows 10
    - OS X 10.7, 10.8, 10.9, 10.10, 10.11,
    - macOS 10.12, 10.13, 10.14, 10.15
- ① Download and install the dedicated USB driver to the PC. (Only for Windows OS)
    - Download and install the driver from the website below.  
[www.technics.com/support/](http://www.technics.com/support/)
  - ② Download and install the dedicated app “Technics Audio Player” (free of charge) on your PC.
    - Download and install the app from the website below.  
[www.technics.com/support/](http://www.technics.com/support/)

- 1 Disconnect the AC power supply cord.
- 2 Connect this unit and a PC, etc.
- 3 Connect the AC power supply cord to this unit. (⇒ 12)
- 4 Press the unit on/off button to the [⏻/⏪] position.
- 5 Press [PC] to select “PC1”/“PC2”.
  - You can also select the input source by turning the input selector knob on the unit.
- 6 Start playback using the dedicated app “Technics Audio Player” on the connected PC.

#### Note

- When connecting an audio device with USB output terminal such as ST-G30, etc., refer to the operating instructions of the connected device.
- About supported format, refer to “Format support”. (⇒ 28)

### Adjusting the delay time of the sound

Set to “Low Latency” to adjust the delay time of the sound while “LAPC” is set to “On”.

- 1 Press [MENU].
- 2 Press [OK].
- 3 Press [▲], [▼] to select “Normal”/“Low Latency” and then press [OK].
  - Depending on the track, it may not be effective even when setting.

### MQA decoding

An MQA file or stream can be decoded to deliver the sound like the original master recording. (⇒ 20)

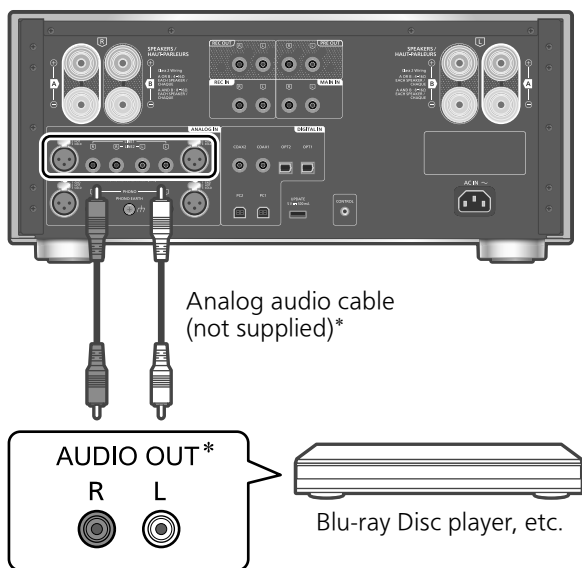

\*: The illustration shows the example when connecting with analog audio cable. You can also connect the device with XLR cable.

You can connect the Blu-ray Disc player, etc. with analog audio cable (not supplied) to this unit and play back music.

- 1 **Disconnect the AC power supply cord.**
- 2 **Connect this unit and a Blu-ray Disc player, etc.**
- 3 **Connect the AC power supply cord to this unit. (⇒ 12)**
- 4 **Press the unit on/off button to the [ ] position.**
- 5 **Press [LINE-XLR] or [LINE] to select "LINE XLR"/"LINE1"/"LINE2".**
  - You can also select the input source by turning the input selector knob on the unit.
- 6 **Start playback on the connected device.**

## When the recorder is connected to this unit

When connecting a recording equipment to this unit, use the analog audio cable (not supplied) and connect REC IN terminal with the audio output terminals of the connected equipment, connect REC OUT terminals with the audio input terminals of the connected equipment. (⇒ 19)

- Press [REC IN] to switch the input source to "REC IN".

## Minimizing sound distortion

If sound distortion occurs when using the analog audio input terminals, setting the attenuator to "On" may improve the sound quality.

- The factory default is "Off".

- 1 Press [MENU].
- 2 Press [▲], [▼] repeatedly to select "Attenuator" and then press [OK].
- 3 Press [▲], [▼] to select "On" and then press [OK].

## Reducing low frequency noise

Reduces the low frequency noise caused by the warpage of record.

- The factory default is "Off".

- 1 Press [MENU].
- 2 Press [▲], [▼] repeatedly to select "Subsonic Filter" and then press [OK].
- 3 Press [▲], [▼] to select "On" and then press [OK].

## Using turntable

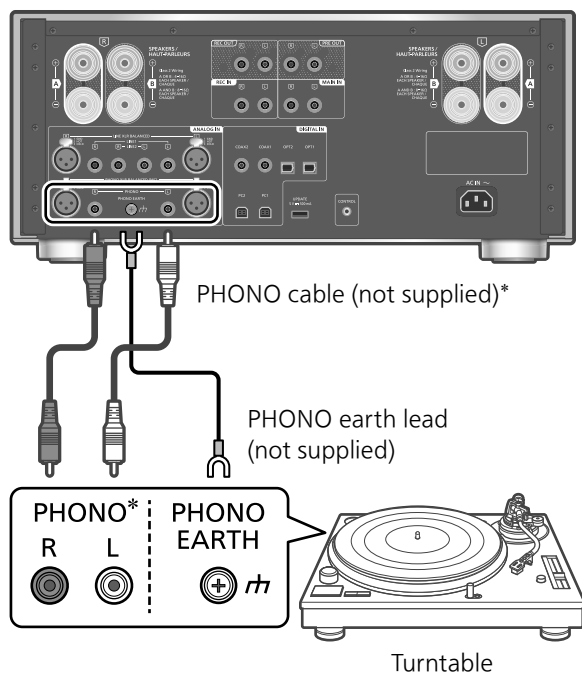

\*: The illustration shows the example when connecting with PHONO cable. You can also connect the device with PHONO-XLR cable.

### 1 Disconnect the AC power supply cord.

### 2 Connect this unit and a turntable.

- Remove the PHONO short pins when connecting to the analog audio input terminals (PHONO).
- PHONO terminals for connecting the turntable supports MM/MC type cartridge. (PHONO XLR terminals only supports MC type cartridge.)

### 3 Connect the AC power supply cord to this unit. (⇒ 12)

### 4 Press the unit on/off button to the [⏻/|] position.

### 5 Press [PHONO-XLR] or [PHONO] to select "PHONO XLR"/"PHONO".

- You can also select the input source by turning the input selector knob on the unit.

### 6 Start playback on the connected turntable.

- When connecting a turntable with a built-in PHONO equalizer, use the analog audio cable to connect to the analog audio input terminals (LINE1 or LINE2) of this unit. (⇒ 15)
- When connecting a turntable with a PHONO earth lead, connect the PHONO earth lead to the PHONO EARTH terminal of this unit.

## Selecting the cartridge type

Select the settings (MM/MC) to fit the cartridge type of the connected turntable.

### 1 Press [MENU].

### 2 Press [▲], [▼] repeatedly to select "MM/MC" and then press [OK].

### 3 Press [▲], [▼] to select "MM"/"MC" and then press [OK].

- Not available when "PHONO XLR" is selected as input source. (The setting is fixed to "MC".)
- When "MM/MC" is adjusted, "Cartridge Optimiser" is fixed to "Off". Set "Cartridge Optimiser" again or select the registered data correspond with "MM/MC". (⇒ 17)

## Adjusting the audio input level

If sound distortion occurs or the input level is low when using the analog audio input terminals, adjusting the gain may improve the sound quality.

### 1 Press [MENU].

### 2 Press [▲], [▼] to select "Gain" and then press [OK].

### 3 Press [▲], [▼] to adjust and then press [OK].

- When "Gain" is adjusted, "Cartridge Optimiser" is fixed to "Off". Set "Cartridge Optimiser" again or select the registered data correspond with "Gain". (⇒ 17)

## Optimizing the character of cartridge

This unit measures and optimizes the crosstalk and frequency characteristics of cartridge by playing the supplied calibration record on the connected turntable.

- Depending on the "Cartridge Optimiser" setting, "REC OUT" turns to "Off" and the sound does not output from the analog output terminals (REC OUT).

### ■ Preparation

- Connect the PHONO earth lead of the turntable to the PHONO EARTH terminal of this unit.
- Set "MM/MC" of this unit in accordance with the cartridge type of the turntable.
- Set "Gain" of this unit in accordance with the cartridge of connected turntable.



- 1 Press [MENU].
- 2 Press [▲], [▼] repeatedly to select "Cartridge Optimiser" and then press [OK].
- 3 Press [▲], [▼] to select "Measurement Start" and then press [OK].
  - "Prepare Calibration Record" is displayed.
- 4 Start playback the calibration record on the connected turntable and then press [OK].
  - Play the outer track first on the calibration record which has 2 tracks on both sides (approx. 3 minutes). Play another track if the optimization does not start properly.
  - The speakers output a test tone.
  - Measurement starts for the data of "Crosstalk Cancellor" and "Response Optimisation".
- 5 After displaying "Lift up the tone arm", stop the playback of calibration record and press [OK].
  - The measured data processing starts (approx. 10 minutes).
- 6 After displaying "Completed", press [OK].
- 7 After displaying "Register 1 - 3", press [OK] and then [▲], [▼] to select the data to store.
  - The optimized data can be stored up to 3 type. The data is overwritten when selecting the already registered data.
- 8 Press [OK].
  - "Registered" is displayed.
- 9 (When naming the data) After displaying "Rename?", press [OK].
  - When the name is not edited, press [■] to exit. The measurement completes and the optimized data is registered.
- 10 Press [▲], [▼], [◀], [▶] to enter the name and then press [OK] to exit the setting.
  - The edited name is stored, the measurement completes and the optimized data is registered.

#### ■ "Crosstalk Cancellor"/"Response Optimisation"

- ① Press [MENU].
- ② Press [▲], [▼] to select "Cartridge Optimiser" and then press [OK].
- ③ Press [▲], [▼] to select the registered data and then press [▶].

- ④ Press [▲], [▼] to select "Crosstalk Cancellor"/"Response Optimisation" and then press [OK].
- ⑤ Press [▲], [▼] to select "On"/"Off" and then press [OK].

- "Crosstalk Cancellor":  
Reduces the crosstalk occurs on the cartridge.
- "Response Optimisation":  
Optimizes the resonance occurs on the cartridge and cable, also adjusts the right and left balance.

#### ■ Call up the registered setting

- ① Press [MENU].
- ② Press [▲], [▼] to select "Cartridge Optimiser" and then press [OK].
- ③ Press [▲], [▼] to select the registered data and then press [OK].

#### ■ Edit the name

- ① Press [MENU].
  - ② Press [▲], [▼] to select "Cartridge Optimiser" and then press [OK].
  - ③ Press [▲], [▼] to select the registered data, then press and hold [OK].
  - ④ Press [▲], [▼], [◀], [▶] to enter the name and then press [OK].
- Only ASCII characters can be used.
  - "A" can be added when you press the [▶] at the time of the last letter is selected.
  - Press [CLEAR] to delete a letter.

## Switching the PHONO equalizer curve

You can switch the equalizer curve of this unit. This unit supports the simulated equalizer curve before unifying to RIAA.

- The factory default is "RIAA".

- 1 Press [MENU].
  - 2 Press [▲], [▼] repeatedly to select "EQ CURVE" and then press [OK].
  - 3 Press [▲], [▼] to select the equalizer setting and then press [OK].
- You can also switch the equalizer curve by pressing [CURVE].

## Reducing low frequency noise

Reduces the low frequency noise caused by the warpage of record. (⇒ 15)

## Using this unit as power amplifier

You can connect the AV receiver, control amplifier, etc. with analog audio cable (not supplied) to this unit and use this unit as power amplifier.

Set the volume of the AV receiver, control amplifier, etc. to minimum before connecting.

While using this unit as power amplifier, the volume adjustment with this unit is disabled. Adjust the volume little by little with the connected device.

Do not input the audio signal from REC OUT/PRE OUT terminals to the MAIN IN terminals of this unit. Doing so may cause malfunction.

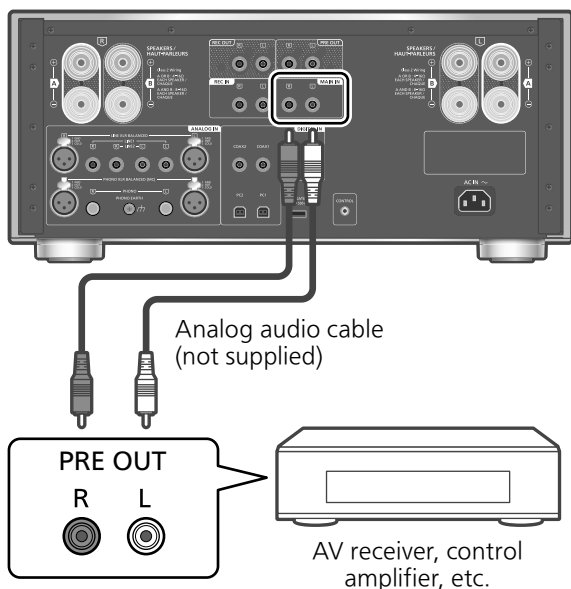

- 1 Disconnect the AC power supply cord.
- 2 Connect this unit and AV receiver, control amplifier, etc. after minimizing the volume of the device.
- 3 Connect the AC power supply cord to this unit. (⇒ 12)
- 4 Press the unit on/off button to the [⏻/I] position.
- 5 Press [SETUP].
- 6 Press [▲], [▼] repeatedly to select "MAIN IN" and then press [OK].
- 7 Press [▲], [▼] to select "On" and press [OK].

- 8 Confirm the displayed message and press [OK].
- 9 Press [▲], [▼] to select "Yes" and then press [OK].
- 10 Start playback on the connected device.

### Note

- It is not possible to adjust the volume with this unit.
- Sound is not output from headphones jack and REC OUT/PRE OUT terminals.

### Minimizing sound distortion

If sound distortion occurs, setting the attenuator to "On" may improve the sound quality.

- The factory default is "Off".

- 1 Press [MENU].
- 2 Press [OK].
- 3 Press [▲], [▼] to select "On" and then press [OK].

**Do not input the audio signal from REC OUT/PRE OUT terminals to the analog audio input terminals of this unit. Doing so may cause malfunction.**

## Connecting a power amplifier, subwoofer, etc.

You can connect the power amplifier, subwoofer, etc. with analog audio cable (not supplied) to output the analog audio signals.

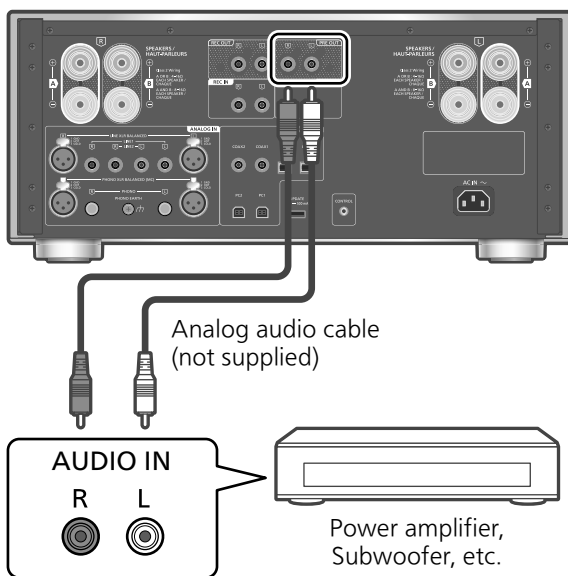

- 1 Disconnect the AC power supply cord.
- 2 Connect this unit and a power amplifier, subwoofer, etc.
- 3 Connect the AC power supply cord to this unit. (⇒ 12)
- 4 Press the unit on/off button to the [⏻/⏪] position.

### Note

- For details, refer to the operating instructions of the connected device.
- The audio signal output from the power amplifier, subwoofer, etc. connected to PRE OUT terminals can be enable/disable. (⇒ 21)

## Connecting a recording equipment

When connecting a recording equipment to this unit, use the analog audio cable (not supplied) and connect REC IN terminal with the audio output terminals of the connected equipment, connect REC OUT terminals with the audio input terminals of the connected equipment.

- Press [REC IN] to switch the input source to "REC IN".

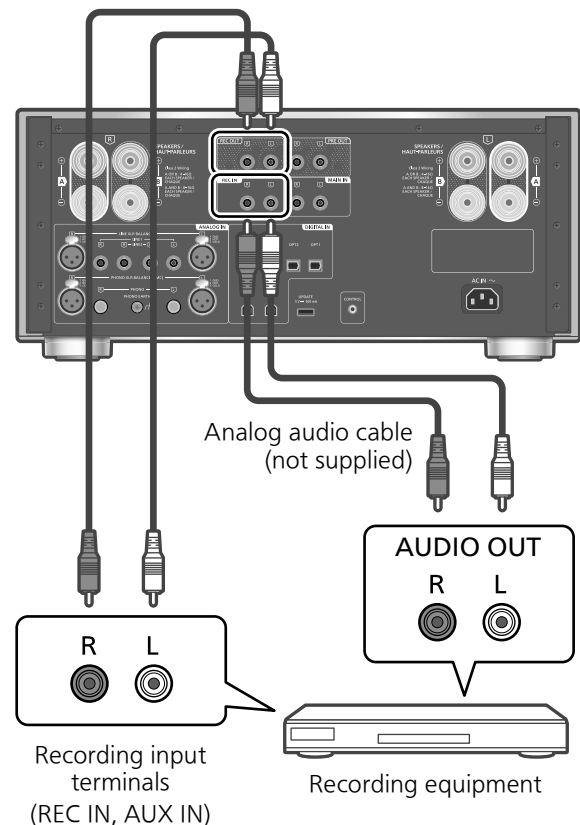

- 1 Disconnect the AC power supply cord.
- 2 Connect this unit and a recording equipment.
- 3 Connect the AC power supply cord to this unit. (⇒ 12)
- 4 Press the unit on/off button to the [⏻/⏪] position.

### Note

- The choppy audio occurs in output audio signal when switching the input source.
- The audio signal output from recording equipment connected to REC OUT terminals can be enable/disable. (⇒ 21)

The sound effects and other settings can be set up.

**1 Press [SETUP].**

**2 Press [▲], [▼] repeatedly to select the menu and then press [OK].**

**3 Press [▲], [▼], [◀], [▶] to select a desired item or value, and press [OK].**

### Language setting "Language"

Select "English" or "Français" for the display.

- The factory default is "English".

### Adjusting BASS/MID/TREBLE "Tone Control"

The tone can be adjusted by pressing [BASS]/[MID]/[TREBLE].

- The tone adjustment is enabled by pressing [BASS]/[MID]/[TREBLE] and "Tone Control" is set to "On".
- Each level can be adjusted between "-10" and "+10".
- While connecting Technics device supporting system control function (Network Audio Player, etc.) to this unit, sound setting on the connected device may have a priority over this unit. Adjust the sound with the connected device.
- Not available when using this unit as power amplifier (⇒ 18). Adjust the sound with the AV receiver, control amplifier, etc.
- Set "Tone Control" to "Off" to cancel the adjustment of "BASS", "MID" and "TREBLE".

### Adjusting balance of speakers "Balance L/R"

Adjusts the balance of the output from left and right speakers.

- Each level can be adjusted between 18 dB (L) and 18 dB (R).
- The audio output from the connected headphones and PRE OUT terminals are also adjusted.
- While using this unit as power amplifier (⇒ 18), this setting is disabled. Adjust the setting with the connected device.

### Adjusting the volume attenuator "VOLUME Attenuator"

Set to "On (-20dB)" for the attenuator to ease the volume adjustment at a low volume.

- The factory default is "Off".
- "ATT" is displayed after setting.
- Not available when using this unit as power amplifier (⇒ 18). Adjust the sound with the AV receiver, control amplifier, etc.

### MQA decoding "MQA Decoding"

This unit includes the MQA (Master Quality Authenticated) technology, which enables playback of MQA audio files and streams, delivering the sound like the original master recording.

The built-in MQA decoder will restore the high-resolution signal heard in the studio and confirm it, using the authentication signature. Visit

[www.mqa.co.uk/customer/mqacd](http://www.mqa.co.uk/customer/mqacd) for more information.

To deliver the sound like the original master recording, MQA decoding function needs to be set to "On".

- "MQA", "MQA Studio", etc. are displayed while playing back the MQA audio files and streams.

### Selecting the speaker terminals to output "SPEAKERS"

Select the speaker terminals from which audio will be output.

- The factory default is "A".

## Enabling the audio output "PRE OUT"

Enables/Disables the audio output from PRE OUT terminals.

- The factory default is "On".

## Enabling the audio output "REC OUT"

Enables/Disables the audio output from REC OUT terminals.

- When "LAPC" or "Response Optimisation" is set to "On", "REC OUT" may be set to "Off".
- The factory default is "On".

## Auto off function "Auto Off"

This unit is designed to conserve its power consumption and save energy. The unit has been left unused for about 20 minutes and will enter standby mode within a minute. Press any button to cancel it.

- The factory default is "Off".
- "Auto Off" is displayed 3 minutes before this unit is turned off.

### Note

- The setting is stored even if the power is turned off and on.

## Adjusting the dimmer level "Auto DIMMER"

The unit has been left unused for about 20 minutes and will temporarily adjust the brightness of peak power meter light, power indicator, LAPC indicator, etc.

- The factory default is "On".
- "Auto Off" function has a priority while "Auto Off" is set to "On".

## Checking the model name "Model No."

The model name is displayed.

## Checking the firmware version "F/W Version"

The version of the installed firmware is displayed.

## Using output correction function (LAPC)

You can make the optimum adjustment according to your own speakers.

Measuring the output signal of the amplifier and correcting its output (LAPC)

#### ■ Preparation

- Disconnect the headphones.

#### Test tone emitted during measurement

To ensure the measurement accuracy, the speakers output a test tone at regular intervals. (For approximately 3 minutes)

It is not possible to change the volume of the audio being output while the measurement is in progress.

**1 Press the unit on/off button to the [ ] position.**

**2 Press and hold [LAPC] until "Please Wait" is displayed.**

"LAPC Measuring" is displayed and this unit will start measuring the output signal of the amplifier. Check that a test tone is output from both the left and right speakers.

When the measurement is complete, amplifier output correction will be automatically turned on.

- If you connect headphones during amplifier signal measurement or amplifier output correction, it will be cancelled.

#### Note

- The output correction function can be set for "A", "B", or "A+B" of "SPEAKERS". (The output correction function is not available when setting to "Off".)
- The amplifier signal measurement is cancelled in the following condition.
  - Pressing [MUTE]/[LAPC]
  - Switching the input source

#### ■ Turning on/off the output correction function

**Press [LAPC] to select "On"/"Off".**

- LAPC indicator lights and "LAPC : On" is displayed while the output correction function is in progress.

#### Note

- Measurement is not available for the audio output signal from REC OUT/PRE OUT terminals of this unit. (⇒ 19)
- Depending on the type of the connected speakers, the effect of the output correction function may be minimal.
- The corrected output remains in effect until you measure the output signal again. When you use other speakers, redo the measurement.
- When "REC OUT" is set to "On", "LAPC" may be disabled.

#### Direct mode

This enables faithful and high quality reproduction of original sound and cancels the tone control setting.

- The factory default is "Off".

**Press [DIRECT] to select "On"/"Off".**

- Set to "On" to enable the mode.
- When pressing [BASS]/[MID]/[TREBLE], the direct mode is cancelled and "Tone Control" is set to "On" (⇒ 20)

## Firmware updates "F/W Update"

Occasionally, Panasonic may release updated firmware for this unit that may add or improve the way a feature operates. These updates are available free of charge.

- For the update information, refer to the following website.  
[www.technics.com/support/firmware/](http://www.technics.com/support/firmware/)

**Downloading takes approx. 3 minutes. Do not disconnect the AC power supply cord or turn this unit to standby while updating. Do not disconnect the USB flash memory while updating.**

- The progress is displayed as "Updating □ %" while updating. ("□" stands for a number.)

### Note

- During the update process, no other operations can be performed.
- If there are no updates, "Firmware is Up To Date" is displayed. (No need to update it.)
- Updating the firmware may reset the settings of this unit.

### ■ Preparation

- Download the latest firmware on the USB flash memory. For details, refer to the following website.

[www.technics.com/support/firmware/](http://www.technics.com/support/firmware/)

### 1 Connect the USB flash memory with new firmware.

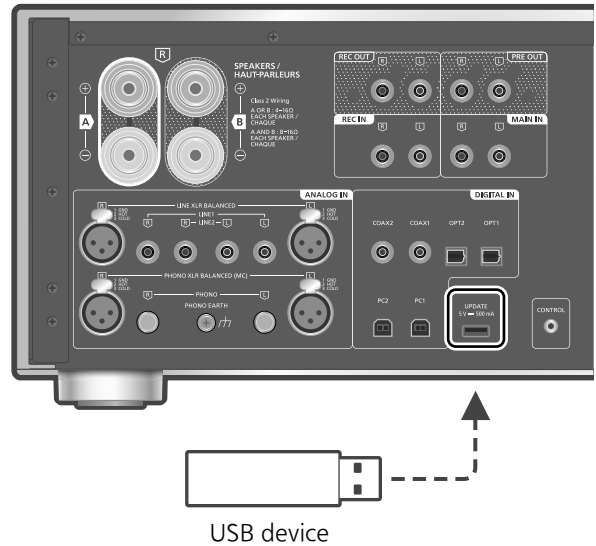

English

### 2 Press [SETUP].

### 3 Press [▲], [▼] repeatedly to select "F/W Update" and then press [OK].

### 4 Press [▲], [▼] to select "Yes" and then press [OK].

- The progress is displayed as "Updating □ %" while updating. ("□" stands for a number.)
- When the update has finished successfully, "Success" is displayed.

### 5 Press the unit on/off button to the [OFF] position and press again to the [ON] position.

### Note

- Downloading may take longer depending on the USB flash memory.
- Use a USB flash memory with FAT16 or FAT32 format.
- UPDATE terminal is used only for firmware updating. Do not connect any USB device other than the USB flash memory for firmware updating.
- No USB device can be charged from the UPDATE terminal of this unit.

## System control connection

You can operate this unit and Technics devices supporting system control function (Network Audio Player, Compact Disc Player, etc.) simultaneously with ease on the remote control.

For details, refer to the operating instructions of each device.

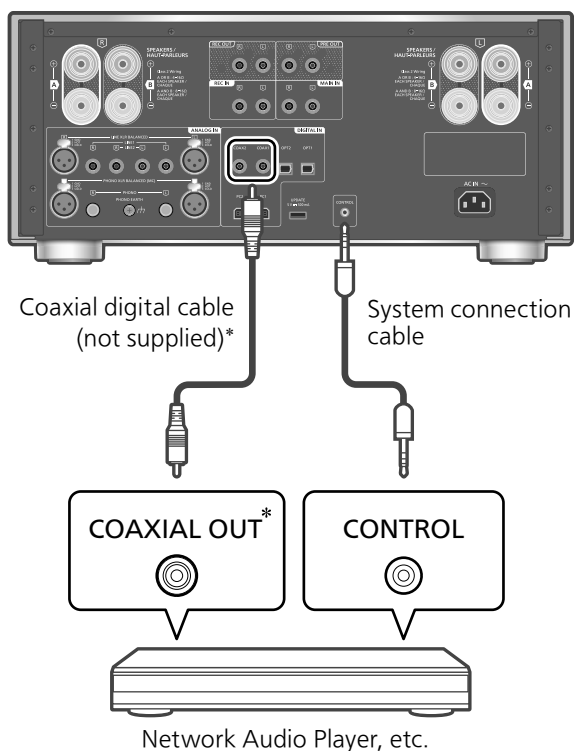

\*: The illustration shows the example when connecting with coax digital cable. Connect the device with proper cable/terminal supporting the device.

Using system connection cable and audio cable

**1 Disconnect the AC power supply cord.**

**2 Connect this unit and Technics device supporting system control function (Network Audio Player, etc.).**

- Use both of the system connection cable and the audio cables when connecting this unit and the device.
- Use the system connection cable supplied with the connected device.

**3 Connect the AC power supply cord to this unit. (⇒ 12)**

**4 Press the unit on/off button to the [⏻/⏪] position.**

**5 Press [SETUP].**

**6 Press [▲], [▼] repeatedly to select "System Control" and then press [OK].**

**7 Press [▲], [▼] to select the input source for the device which is connected at step 2, and press [OK].**

- Select "Off" to disable the system control function.

### Note

- When using this unit as power amplifier (⇒ 18), the system control function for the Technics device connected to the MAIN IN terminals is disabled.

Switching this unit and the connected device

- If you point the remote control at this unit and press [⏻] when this unit and the connected device are in standby mode, this unit and the device of the selected input source which is set with "System Control" will be turned on simultaneously.
- If you point the remote control at this unit and press [⏻] when this unit and the connected device are turned on, this unit and the connected device will enter standby mode.

Switching this unit's input source automatically

When you perform an operation such as playback on the connected device, the input source of this unit will be automatically switched to the source which is set with "System Control".



Before requesting service, make the following checks. If you are uncertain about some of the check points, or if the solutions indicated in the following guide do not resolve the issue, then consult your dealer for instructions.

## Heat buildup of this unit

This unit becomes warm while in use. This is not a malfunction.

## Do you have the latest firmware installed?

Panasonic is constantly improving the unit's firmware to ensure that our customers are enjoying the latest technology. (⇒ 23)

## To restore all settings to the factory defaults

When the following situations occur, reset the memory:

- There is no response when buttons are pressed.
- You want to clear and reset the memory contents.

### 1 Press [SETUP].

### 2 Press [▲], [▼] repeatedly to select "Initialization" and then press [OK].

- A confirmation screen appears. Select "Yes" in the following steps to restore all the settings to defaults.

### 3 Press [▲], [▼] to select "Yes" and then press [OK].

### 4 Press [▲], [▼] to select "Yes" and then press [OK] again.

## General

### The unit does not work.

#### Operations are not done properly.

- One of the unit's safety devices may have been activated.
  - ① Press the unit on/off button to the [■OFF] position.
    - If the unit does not switch to standby, disconnect the AC power supply cord, wait for at least 3 minutes, then reconnect it.
  - ② Press the unit on/off button to the [■⏻/I] position. If the unit still cannot be operated, consult the dealer.

#### A "humming" sound can be heard during playback.

- An AC power supply cord of another device or fluorescent light is near the cables. Turn off other appliances, or keep them away from the cables of this unit.
- A strong magnetic field near a TV or other device may adversely affect the audio quality. Keep this unit away from such a location.
- The speakers may output noise when a device nearby is emitting powerful radio waves, such as when a mobile phone is on a call.

#### No sound.

- Check the volume of this unit and the connected device.
- Check connections to speakers and other equipment.
- Connect speakers and measure the output signal of the amplifier. (⇒ 22)
- Check the impedance of the connected speakers.
- Check to see if the correct input source is selected.
- Insert the plugs of the cables to be connected all the way in.
- Confirm the sound output setting. (Sound is not output from the speakers connected to the speaker output terminals of this unit while "PRE OUT" is set to "Off".) (⇒ 19)
- Sound is not output from headphones jack and REC OUT/PRE OUT terminals.
- Playback of multi-channel content is not supported.
- The digital audio input terminals of this unit can only detect linear PCM signals. For details, refer to the operating instructions of the device.

## Sound is distorted.

- Setting "Attenuator"/"Gain" to "On" according to the analog audio input may minimize the sound distortion. (⇒ 15, 16, 18)

## The unit turns to standby mode automatically.

- Is the auto off function turned on? (⇒ 21)
- This unit incorporates a protection circuit to prevent damage caused by heat buildup. When you use this unit at a high volume level for a long period of time, it may turn off automatically. Wait for this unit to cool down before turning on this unit again. (For approximately 3 minutes)

## The settings are reset to the factory defaults.

- Updating the firmware may reset the settings.

## The peak power meter does not operate.

- In the following cases, this meter does not operate:
  - When the headphones are connected.
  - When the peak power meter light is turned off by pressing [DIMMER].
  - When this unit is muted by pressing [MUTE].
  - When "SPEAKERS" is set to "Off" (⇒ 19)

## Display turns dim.

- Press [DIMMER] to adjust the dimmer level.
- Check the setting of "Auto DIMMER". (⇒ 21)

## The system control function is not working.

- Use the system connection cable supplied with the connected device.
- Connect the system connection cable to the system terminals (CONTROL). (⇒ 24)
- Check the connection of system connection cable, audio cable and the input source which is set with "System Control". (⇒ 24)
- Connect Technics device supporting system control function (Network Audio Player, Compact Disc Player, etc.) to this unit. For details, refer to the following website.  
[www.technics.com/support/](http://www.technics.com/support/)

## PC

### The PC does not recognize this unit.

- Check your operating environment. (⇒ 14)
- Restart the PC, turn this unit to standby and on, and then reconnect the USB cable.
- Use another USB port of the connected PC.
- Install the dedicated USB driver if using a PC with Windows. (⇒ 14)

## Remote control

### The remote control does not work properly.

- The batteries are depleted or inserted incorrectly. (⇒ 10)
- To avoid interference, please do not put any objects in front of signal sensor. (⇒ 08)
- If the remote control mode of the remote control differs from that of this unit, match the mode of the remote control to the mode of this unit. (⇒ 11)

## Unit care

- Pull out the AC power supply cord from the outlet before maintenance. Clean this unit with a soft cloth.
- When dirt is heavy, wring a wet cloth tightly to wipe the dirt, and then wipe it with a soft cloth.
- Do not use solvents including benzine, thinner, alcohol, kitchen detergent, a chemical wiper, etc. This might cause the exterior case to be deformed or the coating to come off.

## To dispose or transfer this unit

- This unit may contain private information. Before disposing of or transferring this unit, perform the following to delete the data, including personal or secret information.
- "To restore all settings to the factory defaults" (⇒ 25)

## Messages

### ATTENTION : MAX Output Setting

- While using this unit as power amplifier, the volume adjustment with this unit is disabled.
- Adjust the volume little by little with the connected device. (⇒ 18)

### AUTO OFF

- The unit has been left unused for about 20 minutes and will shut down within a minute. Press any button to cancel it. (⇒ 21)

### Connect USB Device

- The firmware download has failed.
- Download the latest firmware on the USB flash memory and try again. (⇒ 23)

### Disconnect PHONES

- When the headphones are connected, measuring the output signal of the amplifier (LAPC) will not start.
- Disconnect the headphones.
- If you connect headphones during amplifier signal measurement or amplifier output correction, it will be cancelled. (⇒ 22)

### “F□□” (“□” stands for a number.)

- An abnormality has occurred. (If this unit detects an abnormality, the protection circuit is activated, and the power may be turned off automatically.)
  - Is the volume extremely high? Or is this unit placed in an extremely hot place?
    - Wait a few seconds and then turn the unit on again. (The protection circuit will be deactivated.)

### Load Fail

- The firmware cannot be found on the USB flash memory.
- Download the latest firmware on the USB flash memory and try again. (⇒ 23)

### Measurement Fail

- The measurement or processing of “Cartridge Optimiser” fails. Make the following checks.
  - “High Level”:
    - The output signal is so noisy or the output signal level of turntable is too high. Remove the dust from the record. Confirm the setting of “Gain” and adjust the input level of this unit (⇒ 16).
    - Check if “MM/MC” setting of this unit matches the cartridge type of the turntable or not (⇒ 16).
  - “Low Level”:
    - The record is not played back, or the output signal level of turntable is too low. Confirm the turntable is connected correctly and the record is played back properly (⇒ 16).
    - Confirm the setting of “Gain” and adjust the input level of this unit (⇒ 16).
    - Check if “MM/MC” setting of this unit matches the cartridge type of the turntable or not (⇒ 16).
  - “Low Quality”:
    - The output signal of turntable is so noisy. Remove the dust from the record. Or play another track. If the problem still persists, consult your dealer.
  - “Speed Mismatch”:
    - Rotation per minute (RPM) is incorrect. Adjust the rotation of turntable and play back in correct RPM.
  - “System Error”:
    - It may be system error. Consult your dealer.

### No Device

- USB flash memory with new firmware is not connected.
  - Connect the USB flash memory with new firmware. (⇒ 23)

### Not Measured

- Measuring the output signal for the output correction function (LAPC) has not been done yet.
- Measure the output signal. (⇒ 22)

### Not Valid

- The function you have tried to use is not available with the current settings. Check the steps and settings.
- The current input source is different from the one in “Cartridge Optimiser” setting. Switch the input source correctly. (⇒ 16)
- [MUTE] is not valid while the measurement of “Cartridge Optimiser”. Adjust the volume.

### PHONES Connected

- The headphones are connected.
- Sound is not output from headphones jack and speaker output terminals when the headphones are connected and “MAIN IN” is selected as input source of this unit. (⇒ 18)

### “Remote □” (“□” stands for a number.)

- The remote control and this unit are using different modes.
  - Change the mode on the remote control. (⇒ 11)

### Unlocked

- “COAX1”, “COAX2”, “OPT1”, “OPT2”, “PC1” or “PC2” is selected, but no device is connected. Check the connection with the device. (⇒ 13, 14)
- The sampling frequency components, etc. of the audio signals are not input correctly.
  - About supported format, refer to “Format support”. (⇒ 28)

### USB Over Current

- USB device is drawing too much power.
  - Disconnect the USB device and connect it again. (⇒ 23)
  - Turn the unit to standby and on again.

### VOLUME □□ OK (“□” stands for a number.)

- When the input source is switched from “MAIN IN”, the volume level after switching the input source is displayed.
- Confirm and adjust the volume before pressing [OK].

## Specifications

## ■ GENERAL

Power supply	AC 120 V, 60 Hz
Power consumption	220 W
Power consumption in standby mode	Approx. 0.3 W
Dimensions (W×H×D)	430 mm × 191 mm × 459 mm (16 <sup>15</sup> / <sub>16</sub> " ) × (7 <sup>17</sup> / <sub>32</sub> " ) × (18 <sup>3</sup> / <sub>32</sub> " )
Mass	Approx. 22.8 kg (50.3 lbs)
Operating temperature range	0 °C to +40 °C (+32 °F to +104 °F)
Operating humidity range	35 % to 80 % RH (no condensation)

## ■ AMPLIFIER SECTION

FTC power output rating	150 W + 150 W (20 Hz - 20 kHz, THD+N 0.5 %, 8 Ω)
Output power (This rating was not tested under the FTC standard.)	150 W + 150 W (1 kHz, T.H.D. 0.5 %, 8 Ω, 20 kHz LPF) 300 W + 300 W (1 kHz, T.H.D. 0.5 %, 4 Ω, 20 kHz LPF)
Load impedance	4 Ω - 16 Ω
Frequency response	
PHONO (MM)	20 Hz to 20 kHz (RIAA DEVIATION ±1 dB, 8 Ω)
LINE	5 Hz to 80 kHz (-3 dB, 8 Ω)
DIGITAL IN	5 Hz to 80 kHz (-3 dB, 8 Ω)
Input sensitivity/ Input impedance	
PHONO (MM)	2.5 mV / 47 kΩ
PHONO (MC)	300 μV / 100 Ω
LINE	200 mV / 22 kΩ

## ■ Format support

This unit supports the following formats.

- Playback of all formats supported by this unit is not guaranteed.
- Playback of a format not supported by this unit may cause choppy audio or noise. In such cases, check to see if this unit supports the format.
- File information (sampling frequency, etc.) shown by this unit and playback software may differ from each other.

## ■ TERMINALS SECTION

Headphones Jack	Stereo, φ6.3 mm (1/4") 0.75 mW, 32 Ω
PC	REAR USB Type B Connector ×2
Analog input	
LINE ×2	Pin jack
LINE XLR BALANCED	3-pin XLR
PHONO (MM/MC)	Pin jack
PHONO XLR BALANCED (MC)	3-pin XLR
MAIN IN	Pin jack
REC IN	Pin jack
Digital input	
Optical digital input ×2	Optical terminal
Coaxial digital input ×2	Pin jack
Format support	LPCM
Analog output	
REC OUT	Pin jack
PRE OUT	Pin jack
System port	
System control	φ3.5 mm (1/8"), Jack

## ■ FORMAT SECTION

## USB-B

USB Standard	USB 2.0 High-speed USB Audio Class 2.0, Asynchronous mode
DSD control mode	ASIO Native mode, DoP mode

## PC (USB-B)\*

File format	Sampling frequency	Bit rate / Number of quantization bits
PCM	32/44.1/48/88.2/96/176.4/192/352.8/384 kHz	16/24/32 bit
DSD	2.8 MHz/5.6 MHz/11.2 MHz/22.4 MHz (ASIO Native mode only)	

### MQA decoder

The MQA decoding function is available for the digital input

\*: If you download and install the dedicated app, you can play back files in wide-ranging formats. (⇒ 14)  
For details, refer to the operating instructions of the app.

#### Note

- Specifications are subject to change without notice.
- Mass and dimensions are approximate.

Windows is a trademark or a registered trademark of Microsoft Corporation in the United States and other countries.

Mac and OS X are trademarks of Apple Inc., registered in the U.S. and other countries. macOS is a trademark of Apple Inc.

"DSD" is a registered trademark.



MQA and the Sound Wave Device are registered trade marks of MQA Limited  
© 2016

#### The Clear BSD License

Copyright (c) 2015, Freescale Semiconductor, Inc.

Copyright 2016-2017 NXP

All rights reserved.

Redistribution and use in source and binary forms, with or without modification, are permitted (subject to the limitations in the disclaimer below) provided that the following conditions are met:

- Redistributions of source code must retain the above copyright notice, this list of conditions and the following disclaimer.
- Redistributions in binary form must reproduce the above copyright notice, this list of conditions and the following disclaimer in the documentation and/or other materials provided with the distribution.
- Neither the name of the copyright holder nor the names of its contributors may be used to endorse or promote products derived from this software without specific prior written permission.

NO EXPRESS OR IMPLIED LICENSES TO ANY PARTY'S PATENT RIGHTS ARE GRANTED BY THIS LICENSE.

THIS SOFTWARE IS PROVIDED BY THE COPYRIGHT HOLDERS AND CONTRIBUTORS "AS IS" AND ANY EXPRESS OR IMPLIED WARRANTIES, INCLUDING, BUT NOT LIMITED TO, THE IMPLIED WARRANTIES OF MERCHANTABILITY AND FITNESS FOR A PARTICULAR PURPOSE ARE DISCLAIMED. IN NO EVENT SHALL THE COPYRIGHT HOLDER OR CONTRIBUTORS BE LIABLE FOR ANY DIRECT, INDIRECT, INCIDENTAL, SPECIAL, EXEMPLARY, OR CONSEQUENTIAL DAMAGES (INCLUDING, BUT NOT LIMITED TO, PROCUREMENT OF SUBSTITUTE GOODS OR SERVICES;

LOSS OF USE, DATA, OR PROFITS; OR BUSINESS INTERRUPTION) HOWEVER CAUSED AND ON ANY THEORY OF LIABILITY, WHETHER IN CONTRACT, STRICT LIABILITY, OR TORT (INCLUDING NEGLIGENCE OR OTHERWISE) ARISING IN ANY WAY OUT OF THE USE OF THIS SOFTWARE, EVEN IF ADVISED OF THE POSSIBILITY OF SUCH DAMAGE.

# Limited Warranty (ONLY FOR U.S.A.)

## Technics Products – Limited Warranty

### Limited Warranty Coverage (For USA Only)

If your product does not work properly because of a defect in materials or workmanship, Panasonic Corporation of North America (referred to as "the warrantor") will, for the length of the period indicated on the chart below, which starts with the date of original purchase ("warranty period"), at its option either (a) repair your product with new or refurbished parts, (b) replace it with a new or a refurbished equivalent value product, or (c) refund your purchase price. The decision to repair, replace or refund will be made by the warrantor.

Product or Part Name	Parts	Labor
Stereo Integrated Amplifier	3 (three) years	3 (three) years
Technics Music Server		
Technics CD Stereo System		
Technics Turntable System		

During the "Labor" warranty period there will be no charge for labor. During the "Parts" warranty period, there will be no charge for parts. This Limited Warranty excludes both parts and labor for non-rechargeable batteries, antennas, and cosmetic parts (cabinet). This warranty only applies to products purchased and serviced in the United States. This warranty is extended only to the original purchaser of a new product which was not sold "as is".

**Mail-In Service**--Online Repair Request

#### Online Repair Request

To submit a new repair request and for quick repair status visit our Web Site at

<https://shop.panasonic.com/support>

When shipping the unit, carefully pack, include all supplied accessories listed in the Owner's Manual, and send it prepaid, adequately insured and packed well in a carton box. When shipping Lithium Ion batteries please visit our Web Site at <https://shop.panasonic.com/support> as Panasonic is committed to providing the most up to date information. Include a letter detailing the complaint, a return address and provide a daytime phone number where you can be reached. A valid registered receipt is required under the Limited Warranty.

**IF REPAIR IS NEEDED DURING THE WARRANTY PERIOD, THE PURCHASER WILL BE REQUIRED TO FURNISH A SALES RECEIPT/PROOF OF PURCHASE INDICATING DATE OF PURCHASE, AMOUNT PAID AND PLACE OF PURCHASE. CUSTOMER WILL BE CHARGED FOR THE REPAIR OF ANY UNIT RECEIVED WITHOUT SUCH PROOF OF PURCHASE.**

#### Limited Warranty Limits and Exclusions

This warranty ONLY COVERS failures due to defects in materials or workmanship, and DOES NOT COVER normal wear and tear or cosmetic damage. The warranty ALSO DOES NOT COVER damages which occurred in shipment, or failures which are caused by products not supplied by the warrantor, or failures which result from accidents, misuse, abuse, neglect, mishandling, misapplication, alteration, faulty installation, set-up adjustments, misadjustment of consumer controls, improper maintenance, power line surge, lightning damage, modification, introduction of sand, humidity or liquids, commercial use such as hotel, office, restaurant, or other business or rental use of the product, or service by anyone other than a Factory Service Center or other Authorized Servicer, or damage that is attributable to acts of God.

The model number and serial number of this product can be found on either the back or the bottom of the unit. Please note them in the space provided below and keep for future reference.	
MODEL NUMBER	SU-R1000
SERIAL NUMBER	

**THERE ARE NO EXPRESS WARRANTIES EXCEPT AS LISTED UNDER "LIMITED WARRANTY COVERAGE". THE WARRANTOR IS NOT LIABLE FOR INCIDENTAL OR CONSEQUENTIAL DAMAGES RESULTING FROM THE USE OF THIS PRODUCT, OR ARISING OUT OF ANY BREACH OF THIS WARRANTY.**

(As examples, this excludes damages for lost time, travel to and from the servicer, loss of or damage to media or images, data or other memory or recorded content. The items listed are not exclusive, but for illustration only.)

**ALL EXPRESS AND IMPLIED WARRANTIES, INCLUDING THE WARRANTY OF MERCHANTABILITY, ARE LIMITED TO THE PERIOD OF THE LIMITED WARRANTY.**

Some states do not allow the exclusion or limitation of incidental or consequential damages, or limitations on how long an implied warranty lasts, so the exclusions may not apply to you.

This warranty gives you specific legal rights and you may also have other rights which vary from state to state. If a problem with this product develops during or after the warranty period, you may contact your dealer or Service Center. If the problem is not handled to your satisfaction, then write to:

Panasonic Corporation of North America  
Consumer Affairs Department.  
Two Riverfront Plaza  
Newark NJ 07102-5490

**PARTS AND SERVICE, WHICH ARE NOT COVERED BY THIS LIMITED WARRANTY, ARE YOUR RESPONSIBILITY.**

Product registration is not mandatory. Failure to complete the form does not affect the consumer's warranty rights.

## **Shop Accessories!**

for all your Technics gear

Go to

<https://shop.panasonic.com/support>

Get everything you need to get the most out of your Technics products

Accessories & Parts for your Camera, Phone, A/V products, TV, Computers & Networking, Personal Care, Home Appliances, Headphones, Batteries, Backup Chargers & more...

**Customer Services Directory**

For Product Information, Operating Assistance, Parts, Owner's Manuals, Dealer and Service info go to <https://shop.panasonic.com/support>

For the hearing or speech impaired TTY: 1- 877-833-8855

As of January, 2022

User memo:

DATE OF PURCHASE	_____
DEALER NAME	_____
DEALER ADDRESS	_____
TELEPHONE NUMBER	_____

# Limited Warranty (ONLY FOR CANADA)

## Panasonic Canada Inc.

5770 Ambler Drive, Mississauga, Ontario L4W 2T3

### TECHNICS PRODUCT – LIMITED WARRANTY

Panasonic Canada Inc. warrants this product to be free from defects in material and workmanship under normal use and for a period as stated below from the date of original purchase agrees to, at its option either (a) repair your product with new or refurbished parts, (b) replace it with a new or a refurbished equivalent value product, or (c) refund your purchase price. The decision to repair, replace or refund will be made by Panasonic Canada Inc.

Stereo Integrated Amplifier	3 (three) years parts and labour
Technics Music Server	3 (three) years parts and labour
Technics CD Stereo System	3 (three) years parts and labour
Technics Turntable System	3 (three) years parts and labour

This warranty is given only to the original purchaser, or the person for whom it was purchased as a gift, of a Technics brand product mentioned above sold by an authorized Panasonic dealer in Canada and purchased and used in Canada, which product was not sold "as is", and which product was delivered to you in new condition in the original packaging.

**IN ORDER TO BE ELIGIBLE TO RECEIVE WARRANTY SERVICE HEREUNDER, A PURCHASE RECEIPT OR OTHER PROOF OF DATE OF ORIGINAL PURCHASE, SHOWING AMOUNT PAID AND PLACE OF PURCHASE IS REQUIRED**

#### **LIMITATIONS AND EXCLUSIONS**

This warranty ONLY COVERS failures due to defects in materials or workmanship, and DOES NOT COVER normal wear and tear or cosmetic damage. The warranty ALSO DOES NOT COVER damages which occurred in shipment, or failures which are caused by products not supplied by Panasonic Canada Inc., or failures which result from accidents, misuse, abuse, neglect, mishandling, misapplication, alteration, faulty installation, set-up adjustments, misadjustment of consumer controls, improper maintenance, power line surge, lightning damage, modification, introduction of sand, humidity or liquids, commercial use such as hotel, office, restaurant, or other business or rental use of the product, or service by anyone other than an Authorized Servicer, or damage that is attributable to acts of God.

Dry cell batteries are also excluded from coverage under this warranty.

THIS EXPRESS, LIMITED WARRANTY IS IN LIEU OF ALL OTHER WARRANTIES, EXPRESS OR IMPLIED, INCLUDING ANY IMPLIED WARRANTIES OF MERCHANTABILITY AND FITNESS FOR A PARTICULAR PURPOSE. IN NO EVENT WILL PANASONIC CANADA INC. BE LIABLE FOR ANY SPECIAL, INDIRECT OR CONSEQUENTIAL DAMAGES RESULTING FROM THE USE OF THIS PRODUCT OR ARISING OUT OF ANY BREACH OF ANY EXPRESS OR IMPLIED WARRANTY. (As examples, this warranty excludes damages for lost time, travel to and from the Authorized Servicer, loss of or damage to media or images, data or other memory or recorded content. This list of items is not exhaustive, but for illustration only.)

In certain instances, some jurisdictions do not allow the exclusion or limitation of incidental or consequential damages, or the exclusion of implied warranties, so the above limitations and exclusions may not be applicable. This warranty gives you specific legal rights and you may have other rights which vary depending on your province or territory.

#### **WARRANTY SERVICE**

For product operation, repairs and information assistance, please visit our Support page on:

<https://shop.panasonic.com/support>

#### **IF YOU SHIP THE PRODUCT TO A SERVICENTRE**

Carefully pack and send prepaid, adequately insured and preferably in the original carton.

Include details of the defect claimed, and proof of date of original purchase.

Nous vous remercions d'avoir arrêté votre choix sur cet appareil.

Avant d'utiliser l'appareil, il est recommandé de lire attentivement ce manuel et de le conserver pour consultation ultérieure.

- À propos des illustrations dans le présent manuel
  - Les pages à consulter sont indiquées par "⇒ ○○".
  - Les illustrations peuvent être différentes de l'apparence réelle de l'appareil.

Pour toute assistance supplémentaire, visitez :

États-Unis : <https://shop.panasonic.com/support>

Canada : <https://shop.panasonic.com/support>

Inscrivez-vous en ligne sur le site :

<https://shop.panasonic.com/support> (clients situés aux États-Unis uniquement)

## Caractéristiques

### Amplificateur intégré utilisant des technologies audio de haute qualité

Le circuit JENO transmet et traite les signaux audio entièrement au format numérique avec un minimum de gigue, depuis l'étage d'entrée jusqu'à l'étage de puissance. Le circuit d'attaque GaN-FET pour l'entraînement linéaire des haut-parleurs avec commutation sans perte à grande vitesse et l'ADCT (Active Distortion Cancelling Technology [Technologie d'annulation active de distorsion]), qui annule le bruit avec précision, sont implémentés pour obtenir un son dynamique et énergique avec la fonction d'entraînement supérieure.

Le son clair et peu bruyant peut être fourni par différentes technologies telles que le LAPC qui dirige l'étalonnage de la phase adaptative de la charge de l'enceinte afin d'obtenir un gain et des spécifications de phase idéaux pour tout type d'enceinte connectée.

### Bloc d'alimentation peu bruyant avec grande capacité de réponse au signal audio

Le bloc d'alimentation évolué ("Advanced Speed Silent Power Supply") est intégré pour une commutation sans perte à grande vitesse et une réduction du bruit. La fonction d'alimentation unique fournit une puissance stable avec le niveau sonore le plus faible grâce à la fonction de commutation à grande vitesse pour une meilleure résolution du signal audio dans un amplificateur entièrement numérique.

Et cet appareil améliore le potentiel du circuit JENO pour une meilleure lecture.

### Amélioration du potentiel de la lecture de disques grâce à la technologie numérique unique d'égaliseur phono intelligent

La courbe d'égalisation précise, qui possède un composant hybride pour les circuits analogiques et numériques, permet un processus d'égalisation avec une grande précision et un rapport S/B élevé. Et cet appareil prend en charge les différentes courbes d'égalisation autres que RIAA pour une lecture précise.

La fonction Annuleur de diaphonie, qui mesure la diaphonie et l'optimise avec le DSP et la fonction Optimisation de la réponse PHONO, qui réduit les résonances sur la cellule, sont implémentées pour reproduire le signal audio du sillon du disque.



# Table des matières

IMPORTANTES MISES EN GARDE	06	Veuillez lire attentivement les "IMPORTANTES MISES EN GARDE" de ce manuel avant utilisation.
Guide de référence	08	Unité principale, télécommande
Connexions	12	Connexion des enceintes, connexion du cordon d'alimentation
Fonctionnement	13	Lecture à partir des appareils connectés
Paramètres	20	Autres réglages
Guide de dépannage	25	Avant de faire appel à l'assistance, lisez la section Guide de dépannage.
Autres	28	Spécifications, etc.

## Accessoires

Cordon d'alimentation (1)  
K2CG3YY00191

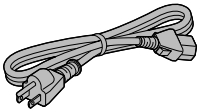

Télécommande (1)  
N2QAYA000224

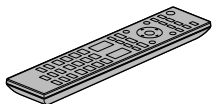

Piles pour la télécommande (2)



Disque d'étalonnage (1)  
TSPX101

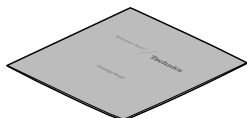

(SEULEMENT POUR LE CANADA)

La feuille d'autocollants en français ci-incluse correspond aux noms des touches, prises et voyants sur l'appareil.

- Les numéros de produit fournis dans ce manuel d'utilisation sont exacts en date de janvier 2022.
- Ces numéros peuvent être modifiés sans préavis.
- N'utilisez pas le cordon d'alimentation avec aucun autre appareil.

## Installation

### Appareil

Mettez tous les appareils hors tension et lisez leur manuel d'utilisation.

- Pour les dimensions de cet appareil (⇒ 28)
- Consultez la figure suivante pour les dimensions des pattes de cet appareil.

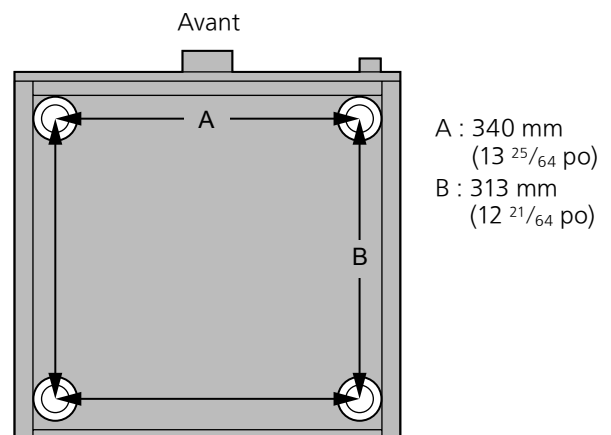

### Disque d'étalonnage

- Bien que le disque puisse être déformé selon le lieu de rangement ou l'utilisation en raison de ses caractéristiques, ce disque est conçu pour être lu pour la fonction "Optimiseur de cellule" même si une déformation insignifiante est présente.
- Posez ce disque à la verticale pour le ranger. L'empilement de disques ou l'inclinaison du disque pour le ranger peut le déformer.

# IMPORTANTES MISES EN GARDE

Avant d'utiliser l'appareil, lire attentivement les instructions qui suivent. Se conformer tout particulièrement aux avertissements inscrits sur l'appareil et aux consignes de sécurité indiquées ci-dessous. Conserver le présent manuel pour consultation ultérieure.

- 1 Lire attentivement ces instructions.
- 2 Conserver ces instructions.
- 3 Lire toutes les mises en garde.
- 4 Suivre toutes les instructions.
- 5 Ne pas utiliser cet appareil près d'une source d'eau.
- 6 Ne nettoyer qu'avec un chiffon sec.
- 7 Ne pas bloquer les événements d'aération. Installer l'appareil selon les instructions du fabricant.
- 8 Ne pas installer l'appareil près d'un appareil de chauffage tel qu'un radiateur, une cuisinière, un registre de chaleur ou tout dispositif émettant de la chaleur (y compris un amplificateur).
- 9 Pour des raisons de sécurité, ne pas modifier la fiche polarisée ou celle de mise à la terre. Une fiche polarisée est une fiche à deux lames, dont une plus large. Une fiche de mise à la terre est une fiche à deux lames avec une broche de masse. La lame plus large ou la broche de masse procure une protection accrue. Si ce genre de fiche ne peut être inséré dans une prise de courant, communiquer avec un électricien pour remplacer la prise.
- 10 S'assurer que le cordon est placé dans un endroit où il ne risque pas d'être écrasé, piétiné ou coincé. Faire particulièrement attention à ses extrémités de branchement, y compris sa fiche.
- 11 N'utiliser que les accessoires ou périphériques recommandés par le fabricant.
- 12 N'utiliser l'appareil qu'avec un chariot, meuble, trépied, support ou table recommandé par le fabricant ou vendu avec l'appareil. Lors de l'utilisation d'un chariot, le déplacer avec le plus grand soin afin d'éviter tout dommage.
- 13 Débrancher cet appareil lors d'un orage ou en cas de non-utilisation prolongée.
- 14 Confier l'appareil à un technicien qualifié pour toute réparation : cordon d'alimentation ou fiche endommagé, liquide renversé ou objet tombé dans l'appareil, exposition à la pluie ou à une humidité excessive, mauvais fonctionnement ou échappement de l'appareil.



## AVERTISSEMENT

### Appareil

- Pour réduire les risques d'incendie, de choc électrique ou de dommages à l'appareil,
  - N'exposez pas cet appareil à la pluie, à l'humidité, à l'égouttement ou aux éclaboussures.
  - Ne placez sur l'appareil aucun objet rempli de liquide, comme par exemple des vases.
  - Utilisez exclusivement les accessoires recommandés.
  - Ne retirez pas les couvercles.
  - Toute réparation doit être faite par un personnel qualifié et non par l'utilisateur.
  - Ne laissez aucun objet en métal tomber à l'intérieur de cet appareil.
  - Ne posez pas d'objets lourds sur cet appareil.

### Cordon d'alimentation c.a.

- La fiche d'alimentation permet de déconnecter l'appareil. L'appareil doit être installé à proximité d'une prise secteur facile d'accès.
- Assurez-vous que la lame pour la mise à la terre est insérée bien à fond afin de prévenir tout choc électrique.
  - Un appareil de classe 1 devrait être branché dans une prise secteur avec une protection pour mise à la terre.

## ATTENTION

### Appareil

- Ne placer aucune source de flamme nue, telles des bougies allumées, sur l'appareil.
- Il est possible que cet appareil reçoive des interférences provenant de téléphones cellulaires pendant son utilisation. Si de telles interférences se produisent, éloigner le téléphone cellulaire de l'appareil.
- Ne pas toucher la surface supérieure de cet appareil. L'appareil chauffe lorsqu'il est sous tension.

### Emplacement

- Positionner cet appareil sur une surface plane.
- Pour réduire les risques d'incendie, de choc électrique ou de dommages à l'appareil,
  - Ne pas installer cet appareil dans une bibliothèque, une armoire ou tout autre espace confiné. S'assurer que la ventilation de l'appareil est adéquate.
  - Ne pas obstruer les événements d'aération de l'appareil avec des journaux, des nappes, des rideaux ou d'autres objets similaires.
  - Ne pas exposer cet appareil aux rayons directs du soleil, aux températures élevées, à une humidité élevée et à des vibrations excessives.
- S'assurer que l'emplacement d'installation est suffisamment robuste pour supporter le poids de cet appareil (⇒ 28).
- Installer les enceintes à au moins 10 mm (<sup>13</sup>/<sub>32</sub> po) du système pour assurer une ventilation adéquate.
- Ne pas soulever ou transporter cet appareil en le tenant par les boutons. Cela pourrait faire tomber l'appareil, mener à des blessures ou à des anomalies de fonctionnement de cet appareil.

## Pile

- Il y a un danger d'explosion si la pile n'est pas correctement remplacée. Remplacez uniquement par le type recommandé par le fabricant.
- Une manipulation incorrecte des piles peut causer une fuite d'électrolyte ainsi qu'un incendie.
  - Retirez la pile si vous n'avez pas l'intention d'utiliser la télécommande pendant un long moment. Rangez-la dans un endroit frais et sombre.
  - Ne chauffez pas et n'exposez pas les piles à une flamme.
  - Ne laissez pas la (les) pile(s) dans un véhicule exposé directement aux rayons du soleil pendant un long moment avec fenêtres et portières fermées.
  - Ne démontez pas les piles et ne les court-circuitiez pas.
  - Ne rechargez pas des piles alcalines ou au manganèse.
  - N'utilisez pas des piles dont le revêtement a été enlevé.
  - Ne mélangez pas les anciennes piles avec les piles neuves ou différents types de piles.
- Pour jeter les piles, veuillez contacter les autorités locales ou votre revendeur afin de connaître la procédure d'élimination à suivre.

	<b>AVIS</b> <b>RISQUE DE CHOC ÉLECTRIQUE</b> <b>NE PAS OUVRIR</b>	
AVIS : AFIN DE PRÉVENIR LE RISQUE DE CHOC ÉLECTRIQUES, NE PAS RETIRER LES VIS. CONFIER TOUTE RÉPARATION À UN TECHNICIEN QUALIFIÉ.		



Le symbole de l'éclair dans un triangle équilatéral indique la présence d'une tension suffisamment élevée pour engendrer un risque de chocs électriques.



Le point d'exclamation dans un triangle équilatéral indique que le manuel d'utilisation inclus avec l'appareil contient d'importantes recommandations quant au fonctionnement et à l'entretien de ce dernier.

Conforme à la norme UL STD 62368-1.  
Conforme à la norme CAN/CSA STD C22.2  
No. 62368-1.

**CE QUI SUIT NE S'APPLIQUE QU'AU CANADA.**  
CAN ICES-3(B)/NMB-3(B)



### Information sur la mise au rebut dans les pays n'appartenant pas à l'Union européenne

Ce symbole est uniquement valide dans l'Union européenne.

Si vous désirez mettre ce produit au rebut, contactez l'administration locale ou le revendeur et informez-vous de la bonne façon de procéder.

### Conditions à éviter :

- Températures extrêmement basses ou élevées durant l'utilisation, le stockage ou le transport.
- Remplacement d'une batterie par une de type incorrect.
- Mise au rebut d'une batterie dans le feu ou dans un four chaud, ou écrasement ou coupure mécanique d'une batterie, pouvant entraîner une explosion.
- Température extrêmement élevée et/ou pression de l'air extrêmement basse pouvant entraîner une explosion ou une fuite de liquide ou de gaz inflammable.

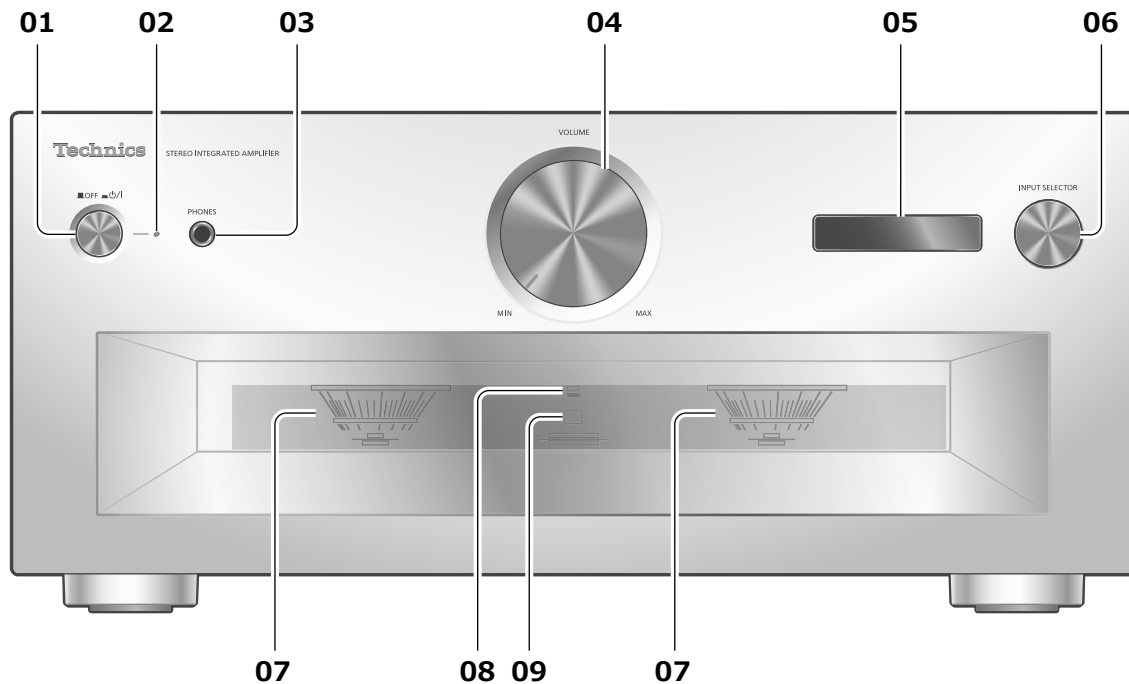

**01 Interrupteur d'attente/marche**

(■ OFF ■ ON)

[■ OFF] (hors marche) : L'appareil est hors marche.

[■ ON] (en marche) : L'appareil est en marche.

- L'appareil utilise toujours une petite quantité de courant en mode hors marche. Le mode hors marche utilise moins de courant.

**02 Voyant d'alimentation**

- Bleu : L'appareil est en marche.
- Éteint : L'appareil est hors marche.

**03 Prise des écouteurs/casque d'écoute**

- Lorsqu'une fiche est connectée, les enceintes et les bornes REC OUT/PRE OUT n'émettent pas de son. (⇒ 19)
- Le son n'est pas acheminé par la prise du casque si "ENTRÉE PRINCIPALE" est sélectionné comme source d'entrée de cet appareil. (⇒ 18)
- Une pression sonore excessive provenant d'écouteurs ou d'un casque audio peut provoquer une perte auditive.
- L'écoute prolongée à volume élevé peut endommager l'audition de l'utilisateur.

**04 Molette du volume**

- -- dB (min), -88,0 dB à 0 dB (max.)

**05 Afficheur**

- Des informations comme la source d'entrée, etc., s'affichent. (⇒ 26)
- La source d'entrée clignote sur l'affichage avant le démarrage de cet appareil après la mise en marche. (Aucune émission de son pendant le clignotement.)

**06 Molette de sélection d'entrée**

- Une rotation dans le sens horaire ou antihoraire commute la source d'entrée.

**07 Indicateur de crête**

- Pour afficher le niveau de sortie. 100 % est la sortie nominale (⇒ 28).
- L'indicateur de crête ne fonctionne pas lorsque l'éclairage est éteint en appuyant sur [DIMMER], en connectant un casque d'écoute, etc.

**08 Indicateur LAPC**

(⇒ 22)

**09 Capteur de signal de télécommande**

- Portée de réception : Environ 7 m (23 pi), directement devant
- Angle de réception : environ 30° vers la gauche ou la droite

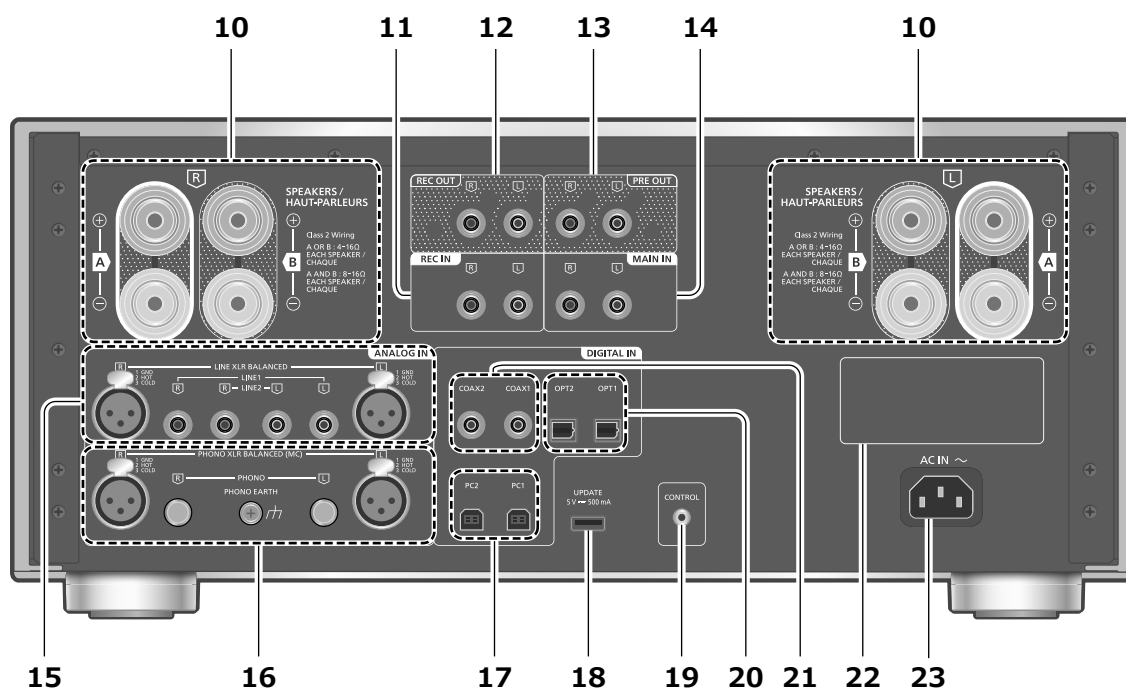

**10 Bornes de sortie d'enceinte**

(⇒ 12)

**11 Bornes d'entrée audio analogique (REC IN)**

(⇒ 15, 19)

**12 Bornes de sortie audio analogique (REC OUT)**

(⇒ 19)

**13 Bornes de sortie audio analogique (PRE OUT)**

(⇒ 19)

**14 Bornes d'entrée audio analogique (MAIN IN)**

(⇒ 18)

**15 Bornes d'entrée audio analogique (LINE XLR BALANCED/LINE1/LINE2)**

(⇒ 15)

**16 Bornes d'entrée audio analogique (PHONO XLR BALANCED/PHONO) / PHONO EARTH**

(⇒ 16)

- Borne de mise à la terre PHONO EARTH pour la connexion du fil de terre d'une platine tourne-disque.
- Utilisez un câble d'une longueur inférieure à 3 m.
- Gardez les broches courtes PHONO hors de portée des enfants pour éviter qu'ils ne les avalent.

**17 Bornes USB-B (PC1/PC2)**

(⇒ 14)

**18 Borne USB-A (UPDATE)**

(= 5 V c.c., 500 mA)

(⇒ 23)

**19 Borne de système (CONTROL)**

(⇒ 24)

**20 Bornes d'entrée optique numérique (OPT1/OPT2)**

(⇒ 13)

**21 Bornes d'entrée numérique coaxiale (COAX1/COAX2)**

(⇒ 13)

**22 Plaque signalétique**

- Le numéro du modèle est indiqué.

**23 Prise d'alimentation c.a. (~)**

(⇒ 12)

Fonctionnement de la télécommande

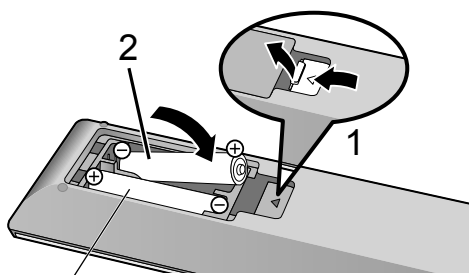

R03/LR03, AAA  
(Utilisez des piles alcalines ou au manganèse)

**Nota**

- Placez les piles de manière à respecter la polarité (⊕ et ⊖).
- Orientez vers le capteur de signal de la télécommande de cet appareil. (⇒ 08)
- Conservez les piles hors de portée des enfants pour éviter qu'ils les avalent.

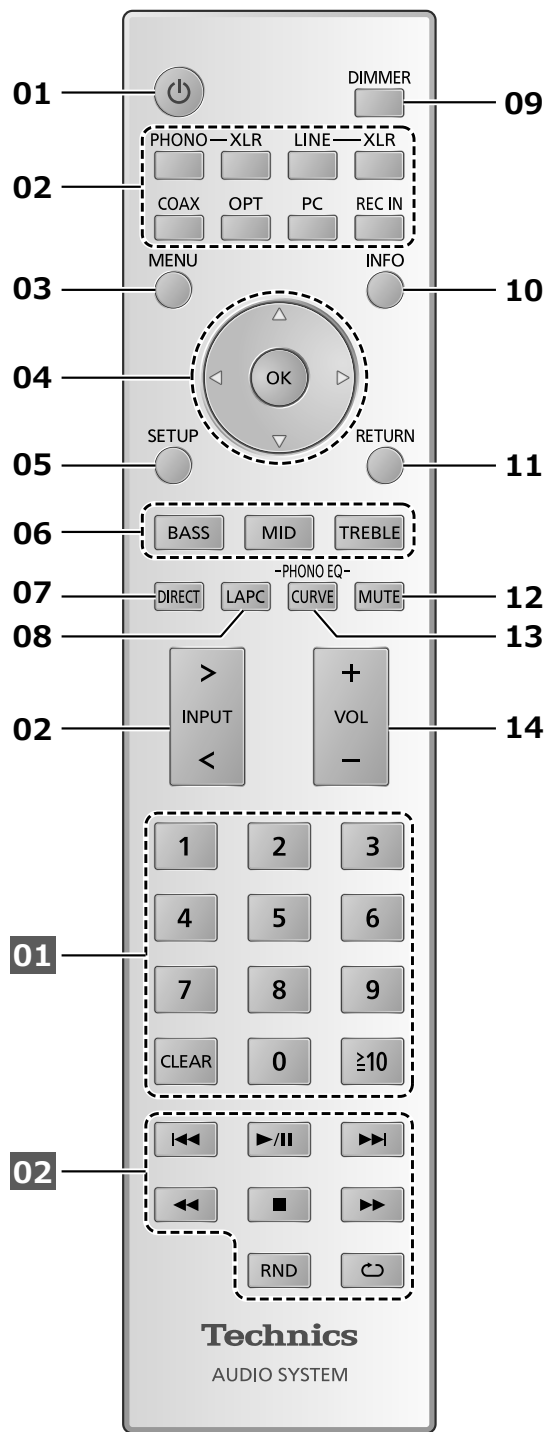

**01 Interrupteur d'attente/marche : [ ⏻ ]**

- Appuyez sur cet interrupteur pour commuter l'appareil du mode d'attente au mode de marche et vice versa. En mode d'attente, l'appareil continue de consommer une petite quantité de courant.

**02 Pour commuter la source d'entrée**

(⇒ 13, 14, 15, 16, 19)

- 03 Touche de menu [MENU] : Pour accéder au menu** (⇒ 13, 14, 15, 16, 18)
- 04 [▲], [▼], [◀], [▶]/[OK] : Pour sélectionner des rubriques/OK**
- 05 Touche de configuration [SETUP] : Pour accéder au menu de configuration** (⇒ 20)
- 06 Touches des graves, médium et aigus [BASS]/[MID]/[TREBLE] : Pour ajuster la gamme de tonalités (GRAVES/MÉDIUM/AIGUS).**
- Appuyez sur [▲], [▼] pour ajuster la tonalité.
- 07 Touche de mode direct [DIRECT] : Pour activer/désactiver le mode direct**
- 08 Touche de calibration de phase à adaptation de charge [LAPC] : Pour mesurer le signal de sortie de l'amplificateur et corriger sa puissance** (⇒ 22)
- 09 Touche d'atténuation [DIMMER] : Pour régler la luminosité de l'éclairage de l'indicateur de crête, de l'écran, etc.**
- Lorsque l'écran est éteint, il s'allume pendant quelques secondes seulement quand l'appareil est utilisé. Avant que l'écran soit éteint, "Affichage éteint" s'affiche pendant quelques secondes.
  - Appuyez plusieurs fois pour changer la luminosité.
  - L'indicateur de crête ne fonctionne pas lorsque l'éclairage est éteint.
- 10 Touche d'information [INFO] : Pour voir les informations du contenu**
- Appuyez sur ce bouton pour afficher la fréquence d'échantillonnage et d'autres informations. (Les informations varient en fonction de la source d'entrée).
- 11 Touche retour [RETURN] : Pour retourner à l'affichage précédent**
- 12 Touche de mise en sourdine [MUTE] : Pour mettre le son en sourdine**
- Appuyez de nouveau sur [MUTE] pour annuler. La fonction "MUET" est également annulée lorsque vous réglez le volume ou mettez l'appareil en attente.
- 13 Touche de la courbe d'égalisation [CURVE] : Pour activer la courbe d'égalisation PHONO.**
- 14 Touche de volume [+VOL-] : Pour régler le volume**
- Plage de volume :  
-- dB (min), -88,0 dB à 0 dB (max.)

### ■ Touches fonctionnant avec des périphériques Technics prenant en charge la fonction du contrôle de système

La télécommande de cet appareil fonctionne également pour les périphériques Technics prenant en charge la fonction du contrôle de système (lecteur réseau audio, lecteur de disque compact, etc.). Pour en savoir plus sur le fonctionnement des appareils, consultez leurs manuels d'utilisation.

**01** Touches numériques, etc.

**02** Touches de commande de lecture

## Mode de la télécommande

Lorsqu'un autre équipement répond à la télécommande fournie, modifiez le mode de la télécommande.

- Le mode d'usine par défaut est "Mode 1".

### 1 Appuyez sur [SETUP].

### 2 Appuyez à répétition sur [▲], [▼] pour sélectionner "Télécommande", puis appuyez sur [OK].

- Le code actuel de la télécommande de cet appareil s'affiche pendant quelques secondes.

### 3 Lorsque "Régler mode 1/2" est affiché, changez le mode de la télécommande.

Pour paramétrer le "Mode 1" :

Appuyez sur [OK] et [1] pendant au moins 4 secondes.

Pour paramétrer le "Mode 2" :

Appuyez sur [OK] et [2] pendant au moins 4 secondes.

### 4 Pointez la télécommande vers cet appareil, puis appuyez sur [OK] pendant au moins 4 secondes.

- Lorsque le mode de la télécommande est commuté, le nouveau mode s'affiche pendant quelques secondes.

### ■ Lorsque "Télécom.1" ou "Télécom.2" est affiché

Lorsque "Télécom.1" ou "Télécom.2" est affiché, les modes de commande à distance de cet appareil et de la télécommande sont différents. Exécutez l'étape 3 ci-dessus.

## Enceintes/Cordon d'alimentation

- N'utilisez que le cordon d'alimentation fourni.
- Insérez à fond les fiches des câbles à brancher.
- Ne tordez pas les câbles.
- Afin d'optimiser la sortie audio, vous pouvez mesurer le signal de sortie de l'amplificateur et corriger sa puissance lorsqu'il est connecté aux enceintes. (⇒ 22)

### Connexion des enceintes

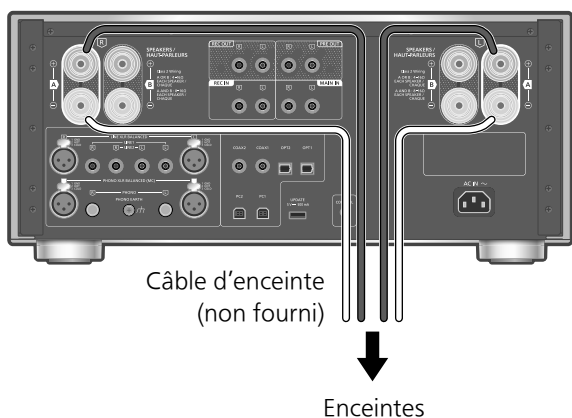

**1 Tournez les molettes pour les desserrer et insérez les fils centraux dans les orifices.**

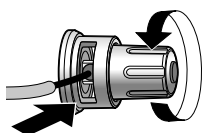

**2 Serrez les molettes.**

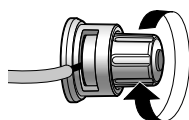

#### Nota

- Lorsque les raccordements sont terminés, tirez légèrement sur les câbles d'enceinte pour vérifier qu'ils sont bien branchés.
- Veillez à ne pas croiser (court-circuiter) ou inverser la polarité des fils d'enceinte, car cela risque d'endommager l'amplificateur.

**INTERDIT**

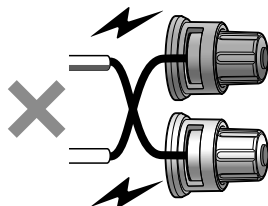

- Câblez correctement la polarité (+/-) des bornes. Sinon, cela peut nuire aux effets stéréo ou causer des dysfonctionnements.
- Pour plus de détails, consultez le mode d'emploi des enceintes.

- Bien qu'il soit possible de connecter la cosse à fourche (A : 16 mm ( $\frac{5}{8}$  po) ou moins, B : 8 mm ( $\frac{5}{16}$  po) ou plus), certaines cosse peuvent ne pas être connectées en fonction de leur forme.



### Connexion du cordon d'alimentation

**Branchez le cordon d'alimentation après que tous les autres raccordements sont complétés.**

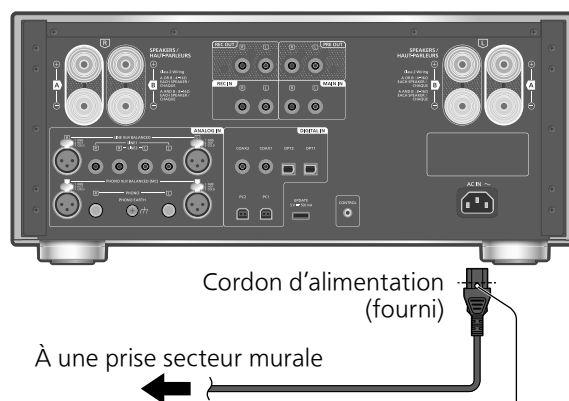

Insérez le cordon d'alimentation au point situé juste avant le trou rond.

#### Nota

- Cette unité consomme une petite quantité de courant alternatif (⇒ 28) même lorsqu'elle est en veille. Retirez la prise du secteur lorsque vous n'utilisez pas l'unité pendant une longue période. Positionnez l'unité pour pouvoir facilement débrancher la prise.



## Utilisation d'un périphérique à sortie audio numérique

Vous pouvez raccorder le lecteur de CD, etc., avec un câble numérique coaxial (non fourni)/un câble audio numérique optique (non fourni) à cette unité et écouter de la musique.

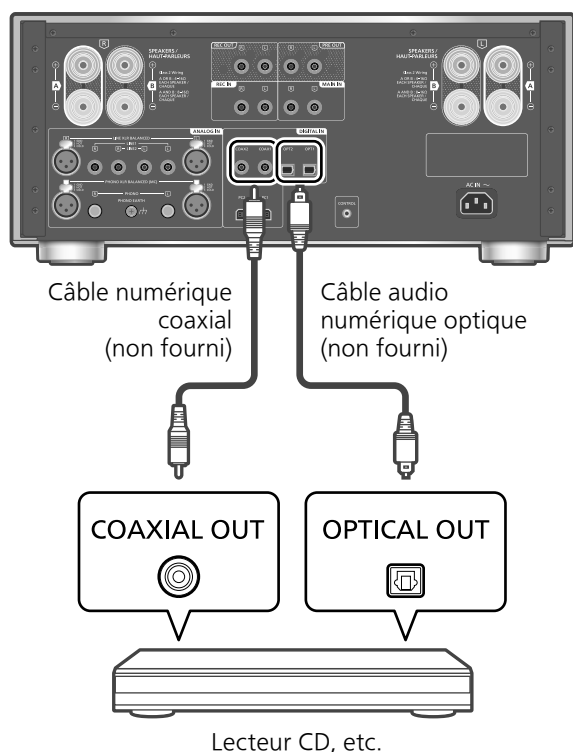

### Utilisation d'un câble numérique coaxial

- 1 Débranchez le cordon d'alimentation.
- 2 Raccordez cette unité et un lecteur CD, etc.
- 3 Branchez le cordon d'alimentation de cette unité. (⇒ 12)
- 4 Mettez l'interrupteur à la position [⏻/|].
- 5 Appuyez sur [COAX] pour sélectionner "COAX1"/"COAX2".
  - Vous pouvez aussi sélectionner la source d'entrée en tournant la molette de sélection d'entrée sur l'unité.
- 6 Démarrez la lecture sur l'appareil connecté.

#### Nota

- Les bornes d'entrée audio numérique de cette unité peuvent seulement détecter les signaux PCM linéaires suivants. Pour plus de détails, consultez le manuel d'utilisation du périphérique connecté.
  - Fréquence d'échantillonnage :
    - Entrée numérique coaxiale
    - 32/44,1/48/88,2/96/176,4/192 kHz

Entrée numérique optique

32/44,1/48/88,2/96 kHz

- Nombre de bits de quantification :  
16/24 bits

### Utilisation d'un câble audio numérique optique

- 1 Débranchez le cordon d'alimentation.
- 2 Raccordez cette unité et un lecteur CD, etc.
- 3 Branchez le cordon d'alimentation de cette unité. (⇒ 12)
- 4 Mettez l'interrupteur à la position [⏻/|].
- 5 Appuyez sur [OPT] pour sélectionner "OPT1"/"OPT2".
  - Vous pouvez aussi sélectionner la source d'entrée en tournant la molette de sélection d'entrée sur l'unité.
- 6 Démarrez la lecture sur l'appareil connecté.

### Réglage du temps de retard du son

Sélectionnez "Faible latence" pour régler le temps de retard du son quand "LAPC" est réglé sur "Activé".

- 1 Appuyez sur [MENU].
- 2 Appuyez sur [OK].
- 3 Appuyez sur [▲], [▼] pour sélectionner "Normal"/"Faible latence", puis appuyez sur [OK].
  - En fonction de la piste, il peut ne pas être efficace même lors du réglage.

### Décodage MQA®

Un fichier ou un flux MQA peut être décodé pour une sonorité fidèle à celle de l'enregistrement d'origine. (⇒ 20)

Vous pouvez raccorder le PC, etc., ou un autre dispositif avec un câble USB 2.0 (non fourni) à cette unité et écouter de la musique.

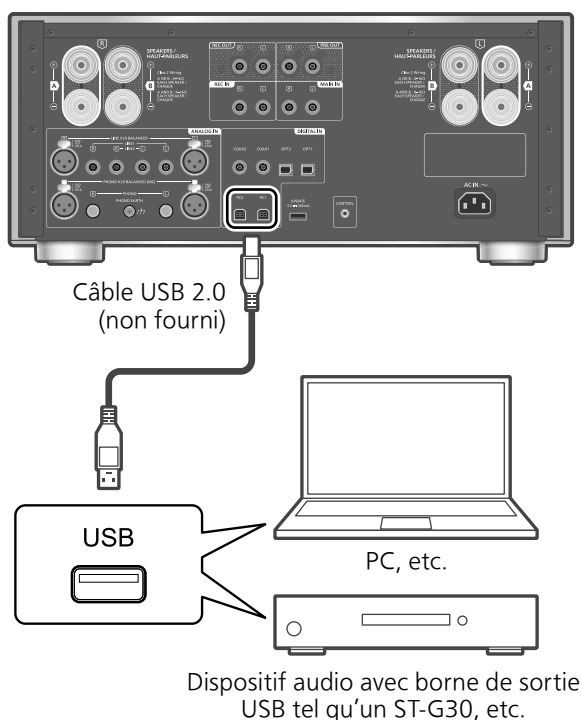

### ■ Préparatifs

#### Branchement à un PC

- Avant de brancher un PC, suivre les étapes ci-dessous.
- Consultez ce qui suit concernant les versions OS recommandées pour votre PC (en date d'octobre 2020) :
  - Windows 8, Windows 8.1, Windows 10
  - OS X 10.7, 10.8, 10.9, 10.10, 10.11, macOS 10.12, 10.13, 10.14, 10.15
- ① Téléchargez et installez le pilote USB dédié sur le PC. (Uniquement pour le système d'exploitation Windows)
  - Téléchargez et installez le pilote dédié à partir du site Internet ci-dessous.  
[www.technics.com/support/](http://www.technics.com/support/)
- ② Téléchargez et installez l'appli dédiée "Technics Audio Player" (sans frais) sur votre PC.
  - Téléchargez et installez l'appli dédiée à partir du site Internet ci-dessous.  
[www.technics.com/support/](http://www.technics.com/support/)

- 1 Débranchez le cordon d'alimentation.
- 2 Branchez un PC, etc. à cet appareil.
- 3 Branchez le cordon d'alimentation de cette unité. (⇒ 12)
- 4 Mettez l'interrupteur à la position [⏻/⏺].
- 5 Appuyez sur [PC] pour sélectionner "PC1"/"PC2".
  - Vous pouvez aussi sélectionner la source d'entrée en tournant la molette de sélection d'entrée sur l'unité.
- 6 Lancez la lecture en utilisant l'application dédiée "Technics Audio Player" sur l'ordinateur connecté.

#### Nota

- Lorsque vous connectez un dispositif audio avec une borne de sortie USB tel qu'un ST-G30, etc., consultez les instructions d'utilisation du dispositif connecté.
- Pour en savoir plus sur le format pris en charge, consultez "Format de fichier". (⇒ 28)

### Réglage du temps de retard du son

Sélectionnez "Faible latence" pour régler le temps de retard du son quand "LAPC" est réglé sur "Activé".

- 1 Appuyez sur [MENU].
- 2 Appuyez sur [OK].
- 3 Appuyez sur [▲], [▼] pour sélectionner "Normal"/"Faible latence", puis appuyez sur [OK].
  - En fonction de la piste, il peut ne pas être efficace même lors du réglage.

### Décodage MQA

Un fichier ou un flux MQA peut être décodé pour une sonorité fidèle à celle de l'enregistrement d'origine. (⇒ 20)

# Utilisation d'un périphérique à sortie audio analogique

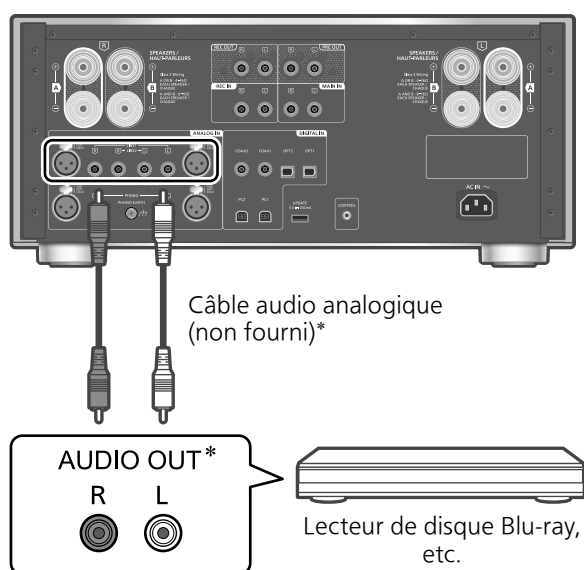

\* : L'illustration montre un exemple de connexion avec un câble audio numérique analogique. Vous pouvez également connecter le dispositif avec un câble XLR.

Vous pouvez raccorder un lecteur de disque Blu-ray, etc., avec un câble audio analogique (non fourni) à cette unité et écouter de la musique.

- 1 Débranchez le cordon d'alimentation.
- 2 Raccordez cette unité et un lecteur de disque Blu-ray, etc.
- 3 Branchez le cordon d'alimentation de cette unité. (⇒ 12)
- 4 Mettez l'interrupteur à la position [⏻/|].
- 5 Appuyez sur [LINE-XLR] ou [LINE] pour sélectionner "LIGNE XLR"/"LIGNE1"/"LIGNE2".
  - Vous pouvez aussi sélectionner la source d'entrée en tournant la molette de sélection d'entrée sur l'unité.
- 6 Démarrez la lecture sur l'appareil connecté.

Lorsque l'enregistreur est connecté à cet appareil

Lorsque vous connectez un équipement d'enregistrement à cet appareil, utilisez le câble audio analogique (non fourni) et connectez la borne REC IN aux bornes de sortie audio de l'équipement connecté, connectez les bornes REC OUT aux bornes d'entrée audio de l'équipement connecté. (⇒ 19)

• Appuyez sur [REC IN] pour commuter la source d'entrée sur "REC IN".

## Réduction de la distorsion sonore

Si une distorsion sonore se produit lors de l'utilisation des bornes d'entrée audio analogique, réglez l'atténuateur sur "Activé" pour améliorer la qualité sonore.

• Le mode d'usine par défaut est "Désactivé".

- 1 Appuyez sur [MENU].
- 2 Appuyez à répétition sur [▲], [▼] pour sélectionner "Atténua.", puis appuyez sur [OK].
- 3 Appuyez sur [▲], [▼] pour sélectionner "Activé", puis appuyez sur [OK].

## Réduction du bruit à basse fréquence

Réduit le bruit à basse fréquence causé par la déformation d'un disque.

• Le mode d'usine par défaut est "Désactivé".

- 1 Appuyez sur [MENU].
- 2 Appuyez à répétition sur [▲], [▼] pour sélectionner "Filtre subsonique", puis appuyez sur [OK].
- 3 Appuyez sur [▲], [▼] pour sélectionner "Activé", puis appuyez sur [OK].

## Utilisation d'une platine tourne-disque

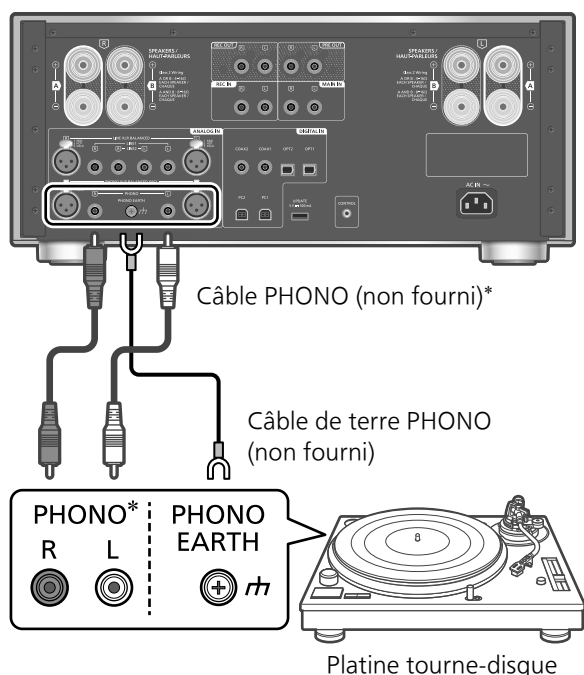

\* : L'illustration montre un exemple de connexion avec un câble PHONO. Vous pouvez également connecter le dispositif avec un câble PHONO-XLR.

### 1 Débranchez le cordon d'alimentation.

### 2 Raccordez cette unité et une platine tourne-disque.

- Retirez les broches courtes PHONO lors de la connexion aux bornes d'entrée audio analogique (PHONO).
- Les bornes PHONO pour la connexion de la platine tourne-disque prennent en charge les cellules de type AM/BM. (Les bornes PHONO-XLR ne prennent en charge que les cellules de type BM.)

### 3 Branchez le cordon d'alimentation de cette unité. (⇒ 12)

### 4 Mettez l'interrupteur à la position [●/I].

### 5 Appuyez sur [PHONO-XLR] ou [PHONO] pour sélectionner "PHONO XLR"/"PHONO".

- Vous pouvez aussi sélectionner la source d'entrée en tournant la molette de sélection d'entrée sur l'unité.

### 6 Démarrez la lecture sur la platine tourne-disque connectée.

- Lorsque vous connectez une platine tourne-disque avec un égaliseur PHONO intégré, utilisez le câble audio analogique pour la connexion aux bornes d'entrée audio analogique (LINE1 ou LINE2) de cet appareil. (⇒ 15)
- Lorsque vous connectez une platine tourne-disque avec un câble de terre PHONO, raccordez le câble de terre PHONO à la borne PHONO EARTH de cette unité.

## Sélection du type de cellule

Sélectionnez les paramètres (AM/BM) pour qu'ils correspondent au type de cellule de la platine tourne-disque connectée.

### 1 Appuyez sur [MENU].

### 2 Appuyez à répétition sur [▲], [▼] pour sélectionner "AM/BM", puis appuyez sur [OK].

### 3 Appuyez sur [▲], [▼] pour sélectionner "AM"/"BM", puis appuyez sur [OK].

- Non disponible quand "PHONO XLR" est sélectionné comme source d'entrée. (Le paramètre est réglé sur "BM".)
- Lorsque "AM/BM" est réglé, "Optimiseur de cellule" est réglé sur "Désactivé". Paramétrez à nouveau "Optimiseur de cellule" ou sélectionnez les données enregistrées correspondant à "AM/BM". (⇒ 17)

## Réglage du niveau d'entrée audio

Si une distorsion sonore se produit ou si le niveau d'entrée est faible lors de l'utilisation des bornes d'entrée audio analogique, le réglage du gain peut améliorer la qualité sonore.

### 1 Appuyez sur [MENU].

### 2 Appuyez sur [▲], [▼] pour sélectionner "Gain", puis appuyez sur [OK].

### 3 Appuyez sur [▲], [▼] pour régler, puis appuyez sur [OK].

- Lorsque "Gain" est réglé, "Optimiseur de cellule" est réglé sur "Désactivé". Paramétrez à nouveau "Optimiseur de cellule" ou sélectionnez les données enregistrées correspondant à "Gain". (⇒ 17)

## Optimisation du caractère de la cellule

Cet appareil mesure et optimise les caractéristiques de diaphonie et de fréquence de la cellule en lisant le disque d'étalonnage fourni sur la platine tourne-disque connectée.

- En fonction du paramètre "Optimiseur de cellule", "SORTIE ENR." passe sur "Désactivé" et le son n'est pas acheminé par les bornes de sortie analogique (REC OUT).

### ■ Préparatifs

- Connectez le câble de terre PHONO à la borne PHONO EARTH de cet appareil.
- Réglez "AM/BM" sur cet appareil en fonction du type de cellule de la platine tourne-disque.
- Réglez "Gain" sur cet appareil en fonction du type de cellule de la platine tourne-disque connectée.

- 1 Appuyez sur [MENU].
- 2 Appuyez à répétition sur [▲], [▼] pour sélectionner "Optimiseur de cellule", puis appuyez sur [OK].
- 3 Appuyez sur [▲], [▼] pour sélectionner "Démarrage mesure", puis appuyez sur [OK].
  - "Préparez "Calibration Record"" s'affiche.
- 4 Démarrez la lecture du disque d'étalonnage sur la platine tourne-disque connectée, puis appuyez sur [OK].
  - Lisez d'abord la piste extérieure du disque d'étalonnage qui comporte 2 pistes des deux côtés (environ 3 minutes). Lisez une autre piste si l'optimisation ne démarre pas correctement.
  - Les enceintes émettent une tonalité d'essai.
  - La mesure démarre pour les données de "Annuleur diaphonie" et "Optimisation réponse".
- 5 Après l'affichage de "Levez le bras de lecture", arrêtez la lecture du disque d'étalonnage et appuyez sur [OK].
  - Le traitement des données mesurées démarre (environ 10 minutes).
- 6 Après l'affichage de "Terminé", appuyez sur [OK].
- 7 Après l'affichage de "Enregistrer dans 1 à 3", appuyez sur [OK] puis sur [▲], [▼] pour sélectionner les données à enregistrer.
  - Jusqu'à 3 types de données optimisées peuvent être enregistrées. Les données sont écrasées lorsque vous sélectionnez des données déjà enregistrées.
- 8 Appuyez sur [OK].
  - "Enregistré" s'affiche.
- 9 (Lorsque vous nommez les données)
 

Après l'affichage de "Renommer? ", appuyez sur [OK].

  - Lorsque le nom n'est pas modifié, appuyez sur [■] pour quitter. La mesure est terminée et les données optimisées sont enregistrées.
- 10 Appuyez sur [▲], [▼], [◀], [▶] pour saisir le nom, puis appuyez sur [OK] pour quitter le réglage.
  - Le nom modifié est enregistré, la mesure est terminée et les données optimisées sont enregistrées.

#### ■ "Annuleur diaphonie"/"Optimisation réponse"

- ① Appuyez sur [MENU].
- ② Appuyez sur [▲], [▼] pour sélectionner "Optimiseur de cellule", puis appuyez sur [OK].
- ③ Appuyez sur [▲], [▼] pour sélectionner les données enregistrées, puis appuyez sur [▶].
- ④ Appuyez sur [▲], [▼] pour sélectionner "Annuleur diaphonie"/"Optimisation réponse", puis appuyez sur [OK].

- ⑤ Appuyez sur [▲], [▼] pour sélectionner "Activé"/"Désactivé", puis appuyez sur [OK].

- "Annuleur diaphonie" : Réduit la diaphonie sur la cellule.
- "Optimisation réponse" : Optimise la résonance sur la cellule et le câble, règle également la balance droite et gauche.

#### ■ Rappel du réglage enregistré

- ① Appuyez sur [MENU].
- ② Appuyez sur [▲], [▼] pour sélectionner "Optimiseur de cellule", puis appuyez sur [OK].
- ③ Appuyez sur [▲], [▼] pour sélectionner les données enregistrées, puis appuyez sur [OK].

#### ■ Modification du nom

- ① Appuyez sur [MENU].
  - ② Appuyez sur [▲], [▼] pour sélectionner "Optimiseur de cellule", puis appuyez sur [OK].
  - ③ Appuyez sur [▲], [▼] pour sélectionner les données enregistrées, puis maintenez enfoncée [OK].
  - ④ Appuyez sur [▲], [▼], [◀], [▶] pour saisir le nom, puis appuyez sur [OK].
- Seuls des caractères ASCII peuvent être utilisés.
  - "A" peut être ajouté lorsque vous appuyez sur [▶] lorsque la dernière lettre est sélectionnée.
  - Appuyez sur [CLEAR] pour supprimer une lettre.

## Commutation de la courbe d'égalisation PHONO

Vous pouvez commuter la courbe d'égalisation de cet appareil. Cet appareil prend en charge la courbe d'égalisation simulée avant l'unification RIAA.

- Le mode d'usine par défaut est "RIAA".

- 1 Appuyez sur [MENU].
- 2 Appuyez à répétition sur [▲], [▼] pour sélectionner "Courbe EQ", puis appuyez sur [OK].
- 3 Appuyez sur [▲] [▼] pour sélectionner le paramètre de l'égaliseur, puis appuyez sur [OK].

- Vous pouvez également commuter la courbe de l'égaliseur en appuyant sur [CURVE].

## Réduction du bruit à basse fréquence

Réduit le bruit à basse fréquence causé par la déformation d'un disque. (⇒ 15)

### Utilisation de cette unité comme amplificateur de puissance

Vous pouvez connecter le récepteur AV, l'amplificateur de commande, etc., avec un câble audio analogique (non fourni) à cette unité et l'utiliser comme amplificateur de puissance.

Réglez le volume du récepteur audiovisuel, de l'amplificateur de commande, etc., au minimum avant le raccordement.

Lors de l'utilisation de cette unité comme amplificateur de puissance, le réglage du volume est désactivé. Réglez le volume graduellement avec le périphérique raccordé.

Ne raccordez pas le signal audio provenant des bornes REC OUT/PRE OUT aux bornes MAIN IN de cette unité. Cela pourrait provoquer un dysfonctionnement.

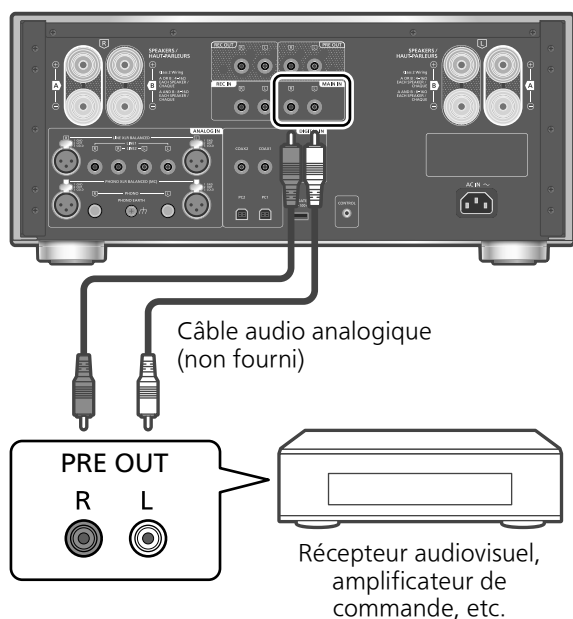

- 1 Débranchez le cordon d'alimentation.
- 2 Raccordez cette unité et un récepteur audiovisuel, un amplificateur de commande, etc., après avoir réduit le volume du périphérique.
- 3 Branchez le cordon d'alimentation de cette unité. (⇒ 12)
- 4 Mettez l'interrupteur à la position [⏻/|].
- 5 Appuyez sur [SETUP].
- 6 Appuyez à répétition sur [▲], [▼] pour sélectionner "ENTRÉE PRINCIPALE", puis appuyez sur [OK].

7 Appuyez sur [▲], [▼] pour sélectionner "Activé", puis appuyez sur [OK].

8 Confirmez le message affiché et appuyez sur [OK].

9 Appuyez sur [▲], [▼] pour sélectionner "Oui", puis appuyez sur [OK].

10 Démarrez la lecture sur l'appareil connecté.

#### Nota

- Il n'est pas possible de régler le volume avec cette unité.
- Le son n'est pas acheminé par la prise du casque d'écoute ni par les bornes REC OUT/PRE OUT.

#### Réduction de la distorsion sonore

Si une distorsion sonore se produit, réglez l'atténuateur à "Activé" pour apporter une amélioration.

- Le mode d'usine par défaut est "Désactivé".

1 Appuyez sur [MENU].

2 Appuyez sur [OK].

3 Appuyez sur [▲], [▼] pour sélectionner "Activé", puis appuyez sur [OK].

**Ne raccordez pas le signal audio provenant des bornes REC OUT/PRE OUT aux bornes d'entrée audio analogique de cette unité. Cela pourrait provoquer un dysfonctionnement.**

Raccordement d'un amplificateur de puissance, d'une enceinte d'extrêmes-graves avec amplificateur, etc.

Vous pouvez raccorder un amplificateur de puissance, une enceinte d'extrêmes-graves avec amplificateur, etc., avec un câble audio analogique (non fourni) pour écouter des signaux audio analogiques.

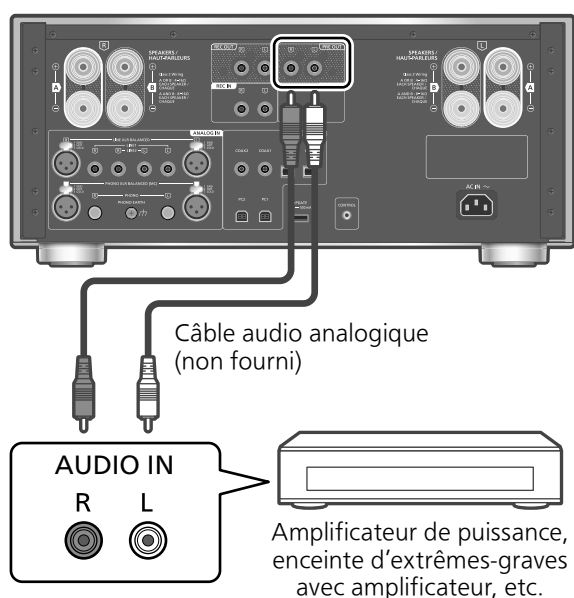

- 1 Débranchez le cordon d'alimentation.
- 2 Raccordez cette unité et un amplificateur de puissance, une enceinte d'extrêmes-graves avec amplificateur, etc.
- 3 Branchez le cordon d'alimentation de cette unité. (⇒ 12)
- 4 Mettez l'interrupteur à la position [■⏻/I].

#### Nota

- Pour plus de détails, consultez le mode d'emploi du périphérique connecté.
- Il est possible d'activer ou de désactiver la sortie du signal audio sur les bornes PRE OUT pour un amplificateur de puissance, une enceinte d'extrêmes-graves avec amplificateur, etc. (⇒ 21)

## Connexion d'un équipement d'enregistrement

Lorsque vous connectez un équipement d'enregistrement à cet appareil, utilisez le câble audio analogique (non fourni) et connectez la borne REC IN aux bornes de sortie audio de l'équipement connecté, connectez les bornes REC OUT aux bornes d'entrée audio de l'équipement connecté.

- Appuyez sur [REC IN] pour commuter la source d'entrée sur "REC IN".

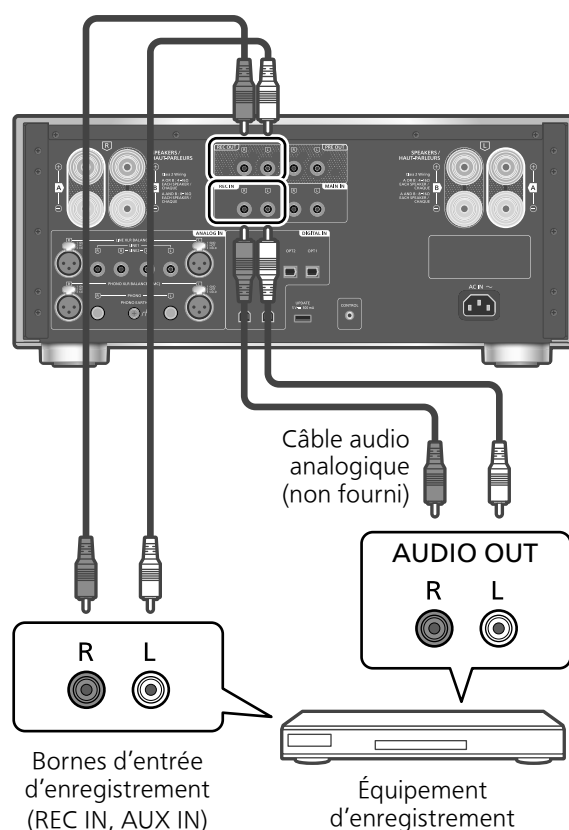

- 1 Débranchez le cordon d'alimentation.
- 2 Raccordez cette unité et un équipement d'enregistrement.
- 3 Branchez le cordon d'alimentation de cette unité. (⇒ 12)
- 4 Mettez l'interrupteur à la position [■⏻/I].

#### Nota

- Le son du signal audio de sortie peut être saccadé lorsque vous commutez la source d'entrée.
- La sortie du signal audio de l'équipement d'enregistrement connecté aux bornes REC OUT peut être activée ou désactivée. (⇒ 21)

## Réglage du son, autres paramètres

Les effets sonores et les autres paramètres peuvent être réglés.

- 1 Appuyez sur [SETUP].
- 2 Appuyez sur [▲], [▼] de façon répétée pour choisir le menu, puis appuyez sur [OK].
- 3 Appuyez sur [▲], [▼], [◀], [▶] pour sélectionner un élément désiré, puis appuyez sur [OK].

### Réglage de la langue "Langue"

Sélectionne "English" ou "Français" pour l'affichage.

- Le mode d'usine par défaut est "English".

### Réglage des GRAVES/MÉDIUM/AIGUS "Com. tonalité"

Règle la tonalité en appuyant sur [BASS]/[MID]/[TREBLE].

- Le réglage de la tonalité est activé en appuyant sur [BASS]/[MID]/[TREBLE] et "Com. tonalité" est réglé sur "Activé".
- Chaque niveau peut être réglé entre "-10" et "+10".
- Lorsque vous raccordez un appareil Technics prenant en charge la fonction du contrôle de système (lecteur réseau audio, etc.) à cette unité, le réglage du son sur l'appareil connecté peut avoir priorité sur celui de cette unité. Réglez le volume avec le périphérique raccordé.
- Indisponible quand vous n'utilisez pas cette unité comme amplificateur de puissance (⇒ 18). Réglez le son avec le récepteur AV, l'amplificateur de commande, etc.
- Réglez "Com. tonalité" sur "Désactivé" pour annuler le réglage de "GRAVES", "MÉDIUM" et "AIGUS".

### Réglage de la balance des enceintes "Équilibre G/D"

Règle la balance de la sortie des enceintes gauche et droite.

- Chaque niveau peut être réglé entre 18 dB (L) et 18 dB (R).
- La sortie audio du casque d'écoute connecté et celle des bornes PRE OUT sont également réglées.
- Lorsque vous utilisez cet appareil comme amplificateur de puissance (⇒ 18), ce réglage est désactivé. Ajustez le réglage avec le dispositif connecté.

### Réglage de l'atténuateur de volume "Atténuat. VOLUME"

Avec l'atténuateur sur "Activé (-20dB)", facilite le réglage du volume à un niveau faible.

- Le mode d'usine par défaut est "Désactivé".
- "ATT." s'affiche après le réglage.
- Indisponible quand vous n'utilisez pas cette unité comme amplificateur de puissance (⇒ 18). Réglez le son avec le récepteur AV, l'amplificateur de commande, etc.

### Décodage MQA "Décodage MQA"

Cet appareil est équipé de la technologie MQA (Master Quality Authenticated) permettant d'écouter des fichiers ou des flux audio MQA pour une sonorité fidèle à celle de l'enregistrement d'origine.

Le décodeur MQA intégré restaure le signal haute résolution entendu en studio et le confirme à l'aide de la signature d'authentification. Visitez [www.mqa.co.uk/customer/mqacd](http://www.mqa.co.uk/customer/mqacd) pour plus d'informations.

Pour une sonorité fidèle à celle de l'enregistrement d'origine, la fonction de décodage MQA doit être réglée sur "Activé".

- "MQA", "MQA Studio", etc., sont affichés pendant la lecture des fichiers et des flux audio MQA.

### Sélection des bornes d'enceinte de sortie "HAUT-PARLEURS"

Sélectionnez les bornes d'enceinte à partir desquelles le son sera émis.

- Le mode d'usine par défaut est "A".



## Activation de la sortie audio "SORTIE PRÉAMPLI"

Active/désactive la sortie des bornes PRE OUT.

- Le mode d'usine par défaut est "Activé".

## Activation de la sortie audio "SORTIE ENR."

Active/désactive la sortie des bornes SORTIE ENR..

- Lorsque "LAPC" ou "Optimisation réponse" est réglé sur "Activé", "SORTIE ENR." peut être réglé sur "Désactivé".
- Le mode d'usine par défaut est "Activé".

## Fonction de mise hors marche automatique "H/M auto"

Cet appareil est conçu pour minimiser sa consommation en électricité et ainsi économiser de l'énergie. Lorsque l'appareil n'est pas utilisé pendant environ 20 minutes, il passe en mode attente après une minute. Appuyez sur une touche pour annuler.

- Le mode d'usine par défaut est "Désactivé".
- "H/M auto" s'affiche pendant 3 minutes avant que cet appareil soit mis hors tension.

### Nota

- Le réglage est mémorisé même si l'appareil est mis hors marche puis en marche.

## Réglage du niveau de gradation "DIMMER auto"

Après une période d'inactivité de 20 minutes, l'appareil ajuste temporairement la luminosité du voyant d'indicateur de crête, du voyant d'alimentation, de l'indicateur LAPC, etc.

- Le mode d'usine par défaut est "Activé".
- La fonction "H/M auto" a priorité lorsque "H/M auto" est réglé sur "Activé".

## Vérification du numéro de modèle "N° de modèle"

Le numéro de modèle s'affiche.

## Vérification de la version du logiciel en cours "Vers. microl."

La version du micrologiciel installé est affichée.

## Utilisation de la fonction de correction de sortie (LAPC)

Vous pouvez effectuer un réglage optimal en fonction de vos enceintes.

Mesure du signal de sortie de l'amplificateur et correction de sa puissance (LAPC)

### ■ Préparatifs

- Débranchez le casque d'écoute.

#### Tonalité de test émise pendant la mesure

Afin de garantir la précision de la mesure, les enceintes émettent une tonalité de test à intervalles réguliers. (Pendant environ 3 minutes)

Vous ne pouvez pas changer le volume de l'audio acheminé lorsque la mesure est en cours.

### 1 Mettez l'interrupteur à la position

[].

### 2 Maintenez enfoncée [LAPC] jusqu'à ce que "Patienter" s'affiche.

"Mesure LAPC" s'affiche et cette unité commence à mesurer le signal acheminé par l'amplificateur. Vérifiez qu'une tonalité de test est émise à la fois depuis les enceintes gauche et droite.

Lorsque la mesure est terminée, la correction de sortie de l'amplificateur est automatiquement activée.

- Si vous branchez un casque d'écoute pendant la mesure du signal de l'amplificateur ou la correction de la sortie de l'amplificateur, cela l'annule.

#### Nota

- La fonction de correction de la sortie peut être réglée pour "A", "B", ou "A+B" des "HAUT-PARLEURS". (La fonction de correction de la sortie n'est pas disponible lorsqu'elle est réglée sur "Désactivé".)
- La mesure du signal de l'amplificateur est annulée dans les conditions suivantes.
  - Une pression sur [MUTE]/[LAPC]
  - Commutation de la source d'entrée

### ■ Activation/désactivation de la fonction de correction de sortie

Appuyez sur [LAPC] pour sélectionner "Activé"/"Désactivé".

- L'indicateur LAPC s'allume et "LAPC : Activé" s'affiche lorsque la fonction de correction de sortie est en cours.

#### Nota

- La mesure n'est pas disponible pour le signal audio de sortie des bornes REC OUT/PRE OUT de cet appareil. (⇒ 19)
- En fonction des enceintes connectées, l'impact de la fonction de correction de sortie risque d'être minimal.
- La sortie corrigée s'applique jusqu'à ce que vous mesuriez à nouveau le signal de sortie. Lorsque vous utilisez d'autres enceintes, mesurez à nouveau.
- Lorsque "SORTIE ENR." est réglé sur "Activé", "LAPC" peut être désactivé.

## Mode direct

Permet une reproduction fidèle du son original avec une qualité optimale et annule le réglage de la tonalité.

- Le mode d'usine par défaut est "Désactivé".

Appuyez sur [DIRECT] pour sélectionner "Activé"/"Désactivé".

- Réglez sur "Activé" pour activer le mode.
- En appuyant sur [BASS]/[MID]/[TREBLE], le mode direct est annulé et "Com. tonalité" est réglé sur "Activé" (⇒ 20)

## Mises à jour du micrologiciel "MàJ microl."

Panasonic diffuse à l'occasion des mises à jour du micrologiciel de cet appareil qui peuvent ajouter des fonctionnalités ou améliorer celles en place. Ces mises à jour sont mises à votre disposition sans frais.

- Pour des renseignements sur la mise à jour, consultez le site Internet suivant.  
[www.technics.com/support/firmware/](http://www.technics.com/support/firmware/)

**Le téléchargement nécessite environ 3 minutes.**

**Ne débranchez pas le cordon d'alimentation et ne mettez pas cette unité en veille pendant la mise à jour. Ne déconnectez pas la mémoire flash USB pendant la mise à jour.**

- La progression est affichée en tant que "Updating □ %" pendant la mise à jour. ("□" représente un chiffre.)

### Nota

- Durant la mise à jour, aucune autre opération ne peut être effectuée.
- S'il n'y a aucune mise à jour, "Firmware is Up To Date" s'affiche. (Pas besoin de mettre à jour.)
- La mise à jour du micrologiciel peut réinitialiser les paramètres de cet appareil.

### ■ Préparatifs

- Téléchargez le micrologiciel le plus récent sur une mémoire flash USB. Pour plus de détails, consultez le site Internet suivant.  
[www.technics.com/support/firmware/](http://www.technics.com/support/firmware/)

### 1 Connectez la mémoire flash USB avec le nouveau micrologiciel.

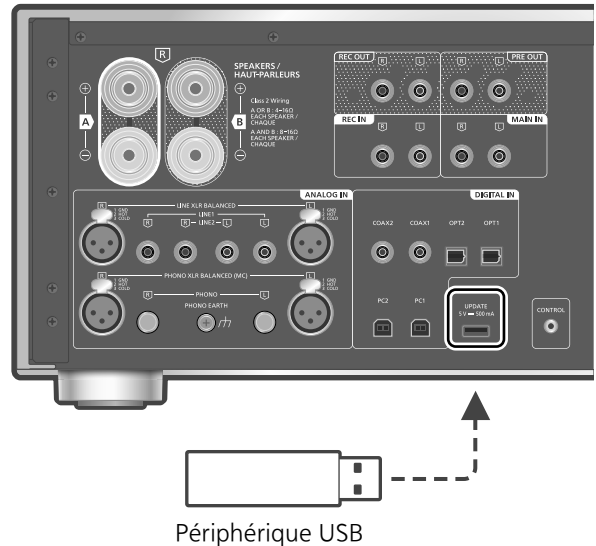

### 2 Appuyez sur [SETUP].

### 3 Appuyez à répétition sur [▲], [▼] pour sélectionner "MàJ microl.", puis appuyez sur [OK].

### 4 Appuyez sur [▲], [▼] pour sélectionner "Oui", puis appuyez sur [OK].

- La progression est affichée en tant que "Updating □ %" pendant la mise à jour. ("□" représente un chiffre.)
- Une fois la mise à jour faite, "Réussite" s'affiche.

### 5 Mettez l'interrupteur à la position [OFF] et appuyez à nouveau à la position [ON/I].

### Nota

- Le téléchargement peut être plus long en fonction de la mémoire flash USB.
- Utilisez une mémoire flash USB au format FAT16 ou FAT32.
- La borne UPDATE n'est utilisée que pour la mise à jour du micrologiciel. Ne raccordez pas d'autre périphérique USB qu'une mémoire flash USB pour la mise à jour du micrologiciel.
- Aucun périphérique USB ne peut être chargé avec la borne UPDATE de cette unité.

## Branchement du contrôle de système

Vous pouvez commander cet appareil et des périphériques Technics prenant en charge la fonction du contrôle de système (lecteur réseau audio, lecteur de disque compact, etc.) simultanément avec facilité en utilisant la télécommande. Pour plus de détails, consultez le mode d'emploi du périphérique.

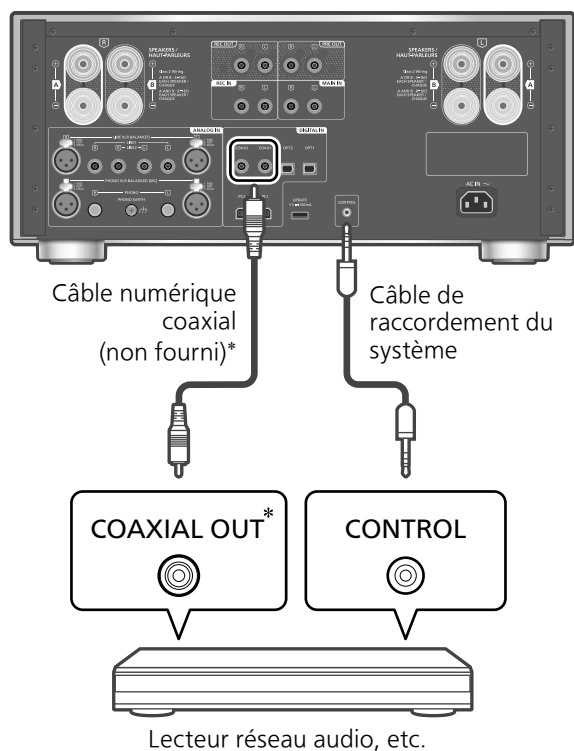

\* : L'illustration montre un exemple de raccordement avec un câble numérique coaxial. Connectez l'appareil à l'aide d'un câble/d'une fiche approprié(e) prenant en charge le périphérique.

### Utilisation d'un câble de raccordement du système et d'un câble audio

#### 1 Débranchez le cordon d'alimentation.

#### 2 Raccordez cette unité et un périphérique Technics prenant en charge la fonction du contrôle de système (lecteur réseau audio, etc.).

- Utilisez le câble de raccordement du système et les câbles audio lorsque vous raccordez cette unité et le périphérique.
- Utilisez le câble de raccordement du système fourni avec le périphérique connecté.

#### 3 Branchez le cordon d'alimentation de cette unité. (⇒ 12)

#### 4 Mettez l'interrupteur à la position [⏻/|].

#### 5 Appuyez sur [SETUP].

#### 6 Appuyez à répétition sur [▲], [▼] pour sélectionner "Contrôle système", puis appuyez sur [OK].

#### 7 Appuyez sur [▲], [▼] pour sélectionner la source d'entrée du périphérique qui est raccordé à l'étape 2 et appuyez sur [OK].

- Sélectionnez "Désactivé" pour désactiver la fonction du contrôle de système.

#### Nota

- Lorsque vous utilisez cet appareil comme amplificateur de puissance (⇒ 18), la fonction du contrôle de système du périphérique Technics connecté aux bornes MAIN IN est désactivée.

### Commutation de cette unité et du périphérique connecté

- Si vous pointez la télécommande vers cet appareil et appuyez sur [⏻] lorsque cet appareil et le périphérique connecté sont en mode veille, cet appareil et le périphérique de la source d'entrée sélectionnée sont mis en marche simultanément si la fonction "Contrôle système" est activée.
- Si vous pointez la télécommande vers cet appareil et appuyez sur [⏻] lorsque cet appareil et le périphérique connecté sont en marche, cet appareil et le périphérique connecté passent en mode veille.

### Commutation automatique de la source d'entrée de cette unité

Lorsque vous effectuez une action comme la lecture sur le périphérique connecté, la source d'entrée de cette unité est automatiquement commutée sur la source définie avec "Contrôle système".

Avant de demander de l'aide, procédez aux vérifications suivantes. Si vous n'êtes pas sûr de certains points de vérification, ou si les solutions indiquées dans ce guide ne résolvent pas le problème, consultez votre revendeur.

## Accumulation de chaleur de cet appareil

Cet appareil chauffe en cours d'utilisation. Il ne s'agit pas d'une erreur de fonctionnement.

## La plus récente version du micrologiciel est-elle installée ?

Panasonic améliore sans cesse le micrologiciel de cet appareil afin que ses clients puissent profiter des technologies les plus récentes. (⇒ 23)

## Rétablissement de tous les paramètres par défaut

Dans les situations suivantes, réinitialiser la mémoire :

- Absence de réponse aux pressions sur les touches.
- Pour vider la mémoire et en réinitialiser le contenu.

### 1 Appuyer sur [SETUP].

### 2 Appuyer à répétition sur [▲], [▼] pour sélectionner "Initialisation", puis appuyer sur [OK].

- Un écran de confirmation apparaît. Sélectionnez "Oui" dans les étapes suivantes pour rétablir tous les paramètres par défaut.

### 3 Appuyer sur [▲], [▼] pour sélectionner "Oui", puis appuyez sur [OK].

### 4 Appuyer sur [▲], [▼] pour sélectionner "Oui" puis appuyer à nouveau sur [OK].

## Généralités

### L'unité ne fonctionne pas.

#### Les opérations ne sont pas effectuées correctement.

- L'un des appareils de sécurité de l'unité est peut-être désactivé.
  - ① Mettez l'interrupteur à la position [■OFF].
    - Si l'unité ne se met pas en attente, déconnectez le cordon d'alimentation, attendez au moins 3 minutes, puis rebranchez-le.
  - ② Mettez l'interrupteur à la position [■⏻/I]. Si l'appareil ne fonctionne toujours pas, consultez votre revendeur.

#### Un "bourdonnement" se fait entendre à la lecture.

- Un cordon d'alimentation d'un autre dispositif ou une lampe fluorescente est à proximité des câbles. Mettez les autres appareils hors marche ou éloignez-les des câbles de cet appareil.
- Un fort champ magnétique à proximité d'un téléviseur ou d'un autre dispositif peut dégrader la qualité audio. Éloignez cet appareil de cet emplacement.
- Il est possible que les enceintes émettent un son lorsqu'un dispositif proche émet de fortes ondes radio, comme lorsqu'un téléphone cellulaire reçoit un appel.

#### Aucun son.

- Vérifiez le volume de cet appareil et le périphérique connecté.
- Vérifiez les branchements des enceintes et des autres équipements.
- Raccordez les enceintes et mesurez le signal de sortie de l'amplificateur. (⇒ 22)
- Vérifiez l'impédance des enceintes raccordées.
- Vérifiez que la source entrante correcte est sélectionnée.
- Insérez à fond les fiches des câbles à brancher.
- Confirmez les paramètres de sortie du son. (Le son n'est pas reproduit par les enceintes connectées aux bornes de sortie d'enceinte de cet appareil si "SORTIE PRÉAMPLI" est réglé sur "Désactivé".) (⇒ 19)
- Le son n'est pas acheminé par la prise du casque d'écoute ni par les bornes REC OUT/PRE OUT.
- La lecture de contenu multicanal n'est pas prise en charge.
- Les bornes d'entrée audio numérique de cet appareil peuvent seulement détecter les signaux PCM linéaires. Pour plus de détails, consultez le mode d'emploi du périphérique.

## Le son est déformé.

- Paramétrez "Atténua."/"Gain" sur "Activé" en fonction de l'entrée audio analogique pour réduire la distorsion du son. (⇒ 15, 16, 18)

## Cette unité se met automatiquement en attente.

- La fonction de mise hors contact automatique est-elle activée ? (⇒ 21)
- Cet appareil contient un circuit de protection afin d'éviter tout dommage dû à une accumulation de chaleur. Lorsque vous utilisez cet appareil à un niveau de volume élevé pendant une période prolongée, il est possible qu'il se mette automatiquement hors marche. Attendez que cet appareil refroidisse avant de le mettre à nouveau en marche. (Pendant environ 3 minutes)

## Les paramètres sont réinitialisés aux paramètres par défaut.

- La mise à jour du micrologiciel peut réinitialiser les paramètres.

## L'indicateur de crête ne fonctionne pas.

- Dans les cas suivants, cet indicateur ne fonctionne pas :
  - Quand le casque d'écoute est branché.
  - Lorsque l'éclairage de l'indicateur de crête a été éteint en appuyant sur [DIMMER].
  - Quand cette unité est mise en sourdine en appuyant sur [MUTE].
  - Quand "HAUT-PARLEURS" est réglé sur "Désactivé" (⇒ 19)

## La luminosité de l'affichage diminue.

- Appuyez sur [DIMMER] pour régler le niveau de gradation.
- Vérifiez le réglage de "DIMMER auto". (⇒ 21)

## La fonction du contrôle de système ne fonctionne pas.

- Utilisez le câble de raccordement du système fourni avec le périphérique connecté.
- Branchez le câble de raccordement du système dans les bornes (CONTROL) du système. (⇒ 24)
- Vérifiez le branchement du câble de raccordement du système, du câble audio et de la source d'entrée réglée avec "Contrôle système". (⇒ 24)
- Raccordez un périphérique Technics prenant en charge la fonction du contrôle de système (lecteur réseau audio, lecteur de disque compact, etc.) à cette unité. Pour plus de détails, consultez le site Internet suivant. [www.technics.com/support/](http://www.technics.com/support/)

## PC

### Le PC ne reconnaît pas cet appareil.

- Vérifiez que votre environnement d'exploitation est adapté. (⇒ 14)
- Redémarrez l'ordinateur, mettez en attente puis en marche cette unité, puis rebranchez le câble USB.
- Utilisez un autre port USB du PC branché.
- Installez le pilote USB dédié si vous utilisez un PC avec Windows. (⇒ 14)

## Télécommande

### La télécommande ne fonctionne pas adéquatement.

- Les piles sont déchargées ou mal insérées. (⇒ 10)
- Afin de prévenir le risque d'interférence, ne placez pas d'objets devant le capteur de signal de télécommande. (⇒ 08)
- Si le mode de la télécommande est différent de celui de cet appareil, faites correspondre le mode de la télécommande à celui de cet appareil. (⇒ 11)

## Entretien de l'appareil

- Débranchez le cordon d'alimentation avant de procéder à l'entretien de l'appareil. Nettoyez cet appareil avec un chiffon doux.
- Si l'appareil est particulièrement sale, utilisez un chiffon humide bien essoré pour essuyer la saleté, puis essuyez l'appareil avec un chiffon doux.
- N'utilisez pas de solvants tels que de la benzine, du diluant, de l'alcool, des détergents de cuisine, etc. Cela pourrait modifier l'apparence du boîtier externe ou décoller son revêtement.

## Mise au rebut ou transfert de l'appareil

- Cet appareil peut contenir des informations privées. Avant de mettre l'appareil au rebut ou d'en transférer la propriété, faites ce qui suit pour supprimer les données, y compris les informations personnelles ou secrètes.
- "Rétablissement de tous les paramètres par défaut" (⇒ 25)

## Messages

### ATTENTION : Réglage sortie MAX.

- Lors de l'utilisation de cette unité comme amplificateur de puissance, le réglage du volume est désactivé.
- Réglez le volume graduellement avec le périphérique raccordé. (⇒ 18)

### H/M auto

- Cet appareil est resté inactif pendant environ 20 minutes et va se mettre hors tension d'ici une minute. Appuyez sur une touche pour annuler. (⇒ 21)

### Connect USB Device (Branchez le périphérique USB)

- Le téléchargement du logiciel a échoué.
- Téléchargez le plus récent micrologiciel sur la mémoire flash USB et essayez à nouveau. (⇒ 23)

**Déconnectez CASQUE**

- Quand le casque est branché, la mesure du signal de sortie de l'amplificateur (LAPC) ne démarre pas.
- Débranchez le casque d'écoute.
- Si vous branchez un casque d'écoute pendant la mesure du signal de l'amplificateur ou la correction de la sortie de l'amplificateur, cela l'annule. (⇒ 22)

**"F□□" ("□" représente un chiffre.)**

- Une anomalie s'est produite. (Si cet appareil détecte une anomalie, le circuit de protection est activé, et le courant peut être coupé automatiquement.)
  - Le volume est-il extrêmement élevé ? Ou cet appareil est-il placé dans un endroit extrêmement chaud ?
  - Attendez quelques secondes et remettez l'appareil en marche. (Le circuit de protection va être désactivé).

**Éch chrg.**

- Le micrologiciel est introuvable sur la mémoire flash USB.
- Téléchargez le plus récent micrologiciel sur la mémoire flash USB et essayez à nouveau. (⇒ 23)

**Échec mesure**

- La mesure ou le traitement "Optimiseur de cellule" a échoué. Effectuez les contrôles suivants.

**"Niveau élevé" :**

Le signal de sortie est trop bruyant ou le niveau du signal de sortie de la platine tourne-disque est trop élevé. Retirez la poussière du disque. Confirmez le paramètre de "Gain" et réglez le niveau d'entrée de cet appareil (⇒ 16). Vérifiez si le paramètre "AM/BM" de cet appareil correspond au type de cellule de la platine tourne-disque ou pas (⇒ 16).

**"Niveau faible" :**

Le disque n'est pas lu ou le niveau du signal de sortie de la platine tourne-disque est trop bas. Confirmez que la platine tourne-disque est bien connectée et que le disque est lu correctement (⇒ 16).

Confirmez le paramètre de "Gain" et réglez le niveau d'entrée de cet appareil (⇒ 16).

Vérifiez si le paramètre "AM/BM" de cet appareil correspond au type de cellule de la platine tourne-disque ou pas (⇒ 16).

**"Faible qualité" :**

Le signal de sortie de la platine tourne-disque est trop bruyant. Retirez la poussière du disque. Ou lisez une autre piste. Si le problème est toujours présent, consultez votre revendeur.

**"Vitesse incorrecte" :**

La rotation par minute (RPM) n'est pas correcte. Réglez la rotation de la platine tourne-disque et lisez le disque à un RPM correct.

**"Erreur système" :**

Il peut s'agir d'une erreur du système. Consultez votre revendeur.

**Pas périph.**

- Une mémoire flash USB avec un nouveau micrologiciel n'est pas connectée. Connectez la mémoire flash USB avec le nouveau micrologiciel. (⇒ 23)

**Non mesuré**

- La mesure du signal de sortie pour la fonction de correction de sortie (LAPC) n'a pas encore été effectuée.
- Mesurez le signal de sortie. (⇒ 22)

**Non valide**

- La fonction que vous avez essayé d'utiliser n'est pas disponible avec les paramètres actuels. Vérifiez les étapes et les paramètres.
- La source d'entrée actuelle est différente de celle du paramètre "Optimiseur de cellule". Commutez la source d'entrée. (⇒ 16)
- L'option [MUTE] n'est pas valide pendant la mesure de "Optimiseur de cellule". Réglez le volume.

**CASQUE connecté**

- Le casque d'écoute est branché.
- Le son n'est pas acheminé par la prise du casque ni par les bornes de sorties des enceintes quand le casque d'écoute est branché et que "ENTRÉE PRINCIPALE" est sélectionné comme source d'entrée de cet appareil. (⇒ 18)

**"Télécom. □" ("□" représente un chiffre.)**

- La télécommande et cet appareil utilisent des modes différents. Modifiez le mode sur la télécommande. (⇒ 11)

**Déverr.**

- "COAX1", "COAX2", "OPT1", "OPT2", "PC1" ou "PC2" est sélectionné, mais aucun périphérique n'est connecté. Vérifiez la connexion du périphérique. (⇒ 13, 14)
- Les composants de fréquence d'échantillonnage, etc., des signaux audio ne sont pas entrés correctement.
  - Pour en savoir plus sur le format pris en charge, consultez "Format de fichier". (⇒ 28)

**Surintensité USB**

La consommation de puissance du périphérique USB est trop élevée.

- Débranchez le périphérique USB et rebranchez-le. (⇒ 23)
- Mettez l'unité en veille puis en marche.

**VOLUME □□ OK ("□" représente un chiffre.)**

- Lorsque la source d'entrée est commutée de "ENTRÉE PRINCIPALE", le niveau de volume après avoir commuté la source d'entrée s'affiche.
- Vérifiez et ajustez le volume avant d'appuyer sur [OK].

## Spécifications

## ■ DONNÉES GÉNÉRALES

Alimentation	120 V c.a./60 Hz
Consommation	220 W
Consommation électrique en attente	Environ 0,3 W
Dimensions (L×H×P)	430 × 191 × 459 mm (16 <sup>15/16</sup> × 7 <sup>17/32</sup> × 18 <sup>3/32</sup> po)
Poids	Environ 22,8 kg (50,3 lb)
Température de fonctionnement	0 °C à +40 °C (+32 °F à +104 °F)
Humidité relative	35 % à 80 % (sans condensation)

## ■ SECTION AMPLIFICATEUR

Puissance de sortie	150 W + 150 W (1 kHz, D.H.T. 0,5 %, 8 Ω, 20 kHz filtre LPF) 300 W + 300 W (1 kHz, D.H.T. 0,5 %, 4 Ω, 20 kHz filtre LPF)
Impédance de charge	4 Ω - 16 Ω
Réponse de fréquence	
PHONO (MM)	20 Hz à 20 kHz (DÉVIATION RIAA ±1 dB, 8 Ω)
LINE	5 Hz à 80 kHz (-3 dB, 8 Ω)
DIGITAL IN	5 Hz à 80 kHz (-3 dB, 8 Ω)
Sensibilité d'entrée/ impédance d'entrée	
PHONO (MM)	2,5 mV / 47 kΩ
PHONO (MC)	300 µV / 100 Ω
LINE	200 mV / 22 kΩ

## ■ Format de fichier

Cette unité prend en charge les formats suivants.

- La lecture de tous les formats pris en charge par cette unité n'est pas garantie.
- La lecture d'un format qui n'est pas pris en charge par cette unité peut entraîner un son saccadé ou du bruit. Dans ce cas, vérifier si cette unité prend en charge le format.
- Les informations du fichier (fréquence d'échantillonnage, etc.) affichées par cet appareil et par le logiciel de lecture peuvent différer.

## ■ SECTION PRISES

Prise écouteurs/ casque	Stéréo, φ6,3 mm (1/4 po) 0,75 mW, 32 Ω
PC	Connecteur USB arrière de type B ×2
Entrée analogique	
LINE ×2	Prise à broche
LINE XLR BALANCED	XLR 3 broches
PHONO (MM/MC)	Prise à broche
PHONO XLR BALANCED (MC)	XLR 3 broches
MAIN IN	Prise à broche
REC IN	Prise à broche
Entrée numérique	
Entrée numérique optique ×2	Borne optique
Entrée numérique coaxiale ×2	Prise à broche
Format de fichier	LPCM
Sortie analogique	
REC OUT	Prise à broche
PRE OUT	Prise à broche
Port du système	
Contrôle de système	φ3,5 mm (1/8 po), prise

■ SECTION FORMAT  
USB-B

Norme USB	USB 2.0 grande vitesse USB classe audio 2.0, mode asynchrone
Mode de contrôle DSD	Mode natif ASIO, mode DoP



## PC (USB-B)\*

Format du fichier	Fréquence d'échantillonnage	Débit binaire / Nombre de bits de quantification
PCM	32/44,1/48/88,2/96/176,4/192/352,8/384 kHz	16/24/32 bits
DSD	2,8 MHz/5,6 MHz/11,2 MHz/22,4 MHz (Mode natif ASIO uniquement)	

## Décodeur MQA

La fonction de décodage MQA est disponible pour l'entrée numérique

\* : Si vous téléchargez et installez l'application dédiée, vous pourrez lire des fichiers dans de nombreux formats. (⇒ 14)  
Pour plus de détails, consultez les instructions de fonctionnement de l'appli.

### Nota

- Spécifications sous réserve de modifications.
- Le poids et les dimensions sont approximatifs.

Windows est une marque de commerce ou une marque déposée de Microsoft Corporation aux États-Unis et dans d'autres pays.

Mac et OS X sont des marques de commerce d'Apple Inc., enregistrées aux États-Unis et dans d'autres pays. macOS est une marque de commerce d'Apple Inc.

"DSD" est une marquée déposée.



MQA et Sound Wave Device sont des marques déposées de MQA Limited © 2016

The Clear BSD License

Copyright (c) 2015, Freescale Semiconductor, Inc.

Copyright 2016-2017 NXP

All rights reserved.

Redistribution and use in source and binary forms, with or without modification, are permitted (subject to the limitations in the disclaimer below) provided that the following conditions are met:

- Redistributions of source code must retain the above copyright notice, this list of conditions and the following disclaimer.
- Redistributions in binary form must reproduce the above copyright notice, this list of conditions and the following disclaimer in the documentation and/or other materials provided with the distribution.
- Neither the name of the copyright holder nor the names of its contributors may be used to endorse or promote products derived from this software without specific prior written permission.

NO EXPRESS OR IMPLIED LICENSES TO ANY PARTY'S PATENT RIGHTS ARE GRANTED BY THIS LICENSE. THIS SOFTWARE IS PROVIDED BY THE COPYRIGHT HOLDERS AND CONTRIBUTORS "AS IS" AND ANY EXPRESS OR IMPLIED WARRANTIES, INCLUDING, BUT NOT LIMITED TO, THE IMPLIED WARRANTIES OF MERCHANTABILITY AND FITNESS FOR A PARTICULAR PURPOSE ARE DISCLAIMED. IN NO EVENT SHALL THE COPYRIGHT HOLDER OR CONTRIBUTORS BE LIABLE FOR ANY DIRECT, INDIRECT, INCIDENTAL, SPECIAL, EXEMPLARY, OR CONSEQUENTIAL DAMAGES (INCLUDING, BUT NOT LIMITED TO, PROCUREMENT OF SUBSTITUTE GOODS OR SERVICES;

LOSS OF USE, DATA, OR PROFITS; OR BUSINESS INTERRUPTION) HOWEVER CAUSED AND ON ANY THEORY OF LIABILITY, WHETHER IN CONTRACT, STRICT LIABILITY, OR TORT (INCLUDING NEGLIGENCE OR OTHERWISE) ARISING IN ANY WAY OUT OF THE USE OF THIS SOFTWARE, EVEN IF ADVISED OF THE POSSIBILITY OF SUCH DAMAGE.

## Spécifications (suite)

La licence Clear BSD

Copyright (c) 2015, Freescale Semiconductor, Inc.

Copyright 2018-2017 NXP

Tous droits réservés.

La redistribution et l'utilisation sous forme binaire ou de code source, avec ou sans modification, sont autorisées (sujet aux limitations de la renonciation ci-dessous) à condition que les conditions suivantes soient respectées :

- Les redistributions du code source doivent conserver l'indication de copyright ci-dessus, cette liste de conditions et la renonciation suivante.
- Les redistributions sous forme binaire doivent reproduire l'indication de copyright ci-dessus, cette liste de conditions et la renonciation suivante dans la documentation et(ou) les autres accessoires fournis avec la distribution.
- Ni le nom du détenteur de copyright, ni ceux de ses collaborateurs ne peuvent être utilisés pour avaliser ou promouvoir des produits dérivés de ce logiciel sans une permission écrite préalable.

CETTE LICENCE N'ACCORDE AUCUNE LICENCE EXPRESSE OU IMPLICITE SUR LES DROITS DE BREVET D'UNE PARTIE. CE LOGICIEL EST FOURNI PAR LES DÉTENTEURS DE COPYRIGHT ET LEURS COLLABORATEURS "TEL QUEL" ET TOUTES LES GARANTIES EXPLICITES OU IMPLICITES, Y COMPRIS, MAIS NON LIMITÉES À CELLES-CI, LES GARANTIES IMPLICITES DE COMMERCIALISATION ET D'ADÉQUATION À UN USAGE PARTICULIER SONT DÉNIÉES. EN AUCUN CAS LE DÉTENTEUR DE COPYRIGHT OU LES COLLABORATEURS NE PEUVENT ÊTRE TENUS POUR RESPONSABLES DES DOMMAGES DIRECTS, INDIRECTS, FORTUITS, PARTICULIERS, EXEMPLAIRES OU CONSÉCUTIFS À UNE ACTION (Y COMPRIS, MAIS NON LIMITÉS À CEUX-CI, L'ACQUISITION DE MARCHANDISES OU DE SERVICES DE REMPLACEMENT;

LES PERTES D'UTILISATIONS, DE DONNÉES OU FINANCIÈRES; OU L'INTERRUPTION D'ACTIVITÉS) DE QUELQUE MANIÈRE QUE CES DOMMAGES SOIENT CAUSÉS ET CE CI POUR TOUTES LES THÉORIES DE RESPONSABILITÉS, QUE CE SOIT DANS UN CONTRAT, POUR DES RESPONSABILITÉS STRICTES OU DES PRÉJUDICES (Y COMPRIS DUS À UNE NÉGLIGENCE OU AUTRE CHOSE) SURVENANT DE QUELQUE MANIÈRE QUE CE SOIT EN DEHORS DE L'UTILISATION DE CE LOGICIEL, MÊME EN CAS D'AVERTISSEMENT DE LA POSSIBILITÉ DE TELS DOMMAGES.

## Certificat de garantie limitée

## Panasonic Canada Inc.

5770, Ambler Drive, Mississauga (Ontario) L4W 2T3

## PRODUIT TECHNICS – GARANTIE LIMITÉE

Panasonic Canada Inc. garantit que ce produit est exempt de défauts de matériaux et de main-d'oeuvre dans un contexte d'utilisation normale pendant la période indiquée ci-après à compter de la date d'achat original et, dans l'éventualité d'une défektivité, accepte, à sa discrétion, de (a) réparer le produit avec des pièces neuves ou remises à neuf, (b) remplacer le produit par un produit neuf ou remis à neuf d'une valeur équivalente ou (c) rembourser le prix d'achat. La décision de réparer, remplacer ou rembourser appartient à Panasonic Canada Inc.

Amplificateur intégré stéréo Technics	Trois (3) ans, pièces et main-d'oeuvre
Serveur de musique Technics	Trois (3) ans, pièces et main-d'oeuvre
Chaîne stéréo avec lecteur CD Technics	Trois (3) ans, pièces et main-d'oeuvre
Platine tourne-disque Technics	Trois (3) ans, pièces et main-d'oeuvre

La présente garantie n'est fournie qu'à l'acheteur original d'un des produits de marque Technics indiqués plus haut, ou à la personne l'ayant reçu en cadeau, vendu par un détaillant Panasonic agréé au Canada et utilisé au Canada. Le produit ne doit pas avoir été « vendu tel quel » et doit avoir été livré à l'état neuf dans son emballage d'origine.

**POUR ÊTRE ADMISSIBLE AUX SERVICES AU TITRE DE LA PRÉSENTE GARANTIE, LA PRÉSENTATION D'UN REÇU D'ACHAT OU DE TOUTE AUTRE PIÈCE JUSTIFICATIVE DE LA DATE D'ACHAT ORIGINAL, INDIQUANT LE MONTANT PAYÉ ET LE LIEU DE L'ACHAT, EST REQUISE.**

**RESTRICTIONS ET EXCLUSIONS**

La présente garantie COUVRE SEULEMENT les défaillances attribuables à un défaut des matériaux ou à un vice de fabrication et NE COUVRE PAS l'usure normale ni les dommages esthétiques. La présente garantie NE COUVRE PAS NON PLUS les dommages subis pendant le transport, les défaillances causées par des produits non fournis par Panasonic Canada Inc., ni celles résultant d'un accident, d'un usage abusif ou impropre, de négligence, d'une manutention inadéquate, d'une mauvaise application, d'une altération, d'une installation ou de réglages impropres, d'un mauvais réglage des contrôles de l'utilisateur, d'un mauvais entretien, d'une surtension temporaire, de la foudre, d'une modification, de la pénétration de sable, de liquides ou d'humidité, d'une utilisation commerciale (dans un hôtel, un bureau, un restaurant ou tout autre usage par affaires ou en location), d'une réparation effectuée par une entité autre qu'un centre de service Panasonic agréé ou encore d'une catastrophe naturelle.

Les piles sèches sont également exclues de la présente garantie.

CETTE GARANTIE LIMITÉE ET EXPRESSE REMPLACE TOUTE AUTRE GARANTIE, EXPRESSE OU IMPLICITE, INCLUANT LES GARANTIES IMPLICITES DU CARACTÈRE ADÉQUAT POUR LA COMMERCIALISATION ET UN USAGE PARTICULIER. PANASONIC CANADA INC. N'AURA D'OBLIGATION EN AUCUNE CIRCONSTANCE POUR TOUT DOMMAGE DIRECT, INDIRECT OU CONSÉCUTIF RÉSULTANT DE L'UTILISATION DE CE PRODUIT OU DÉCOULANT DE TOUTE DÉROGATION À UNE GARANTIE EXPRESSE OU IMPLICITE. (À titre d'exemples, cette garantie exclut les dommages relatifs à une perte de temps, le transport jusqu'à et depuis un centre de service agréé, la perte ou la détérioration de supports ou d'images, de données ou de tout autre contenu en mémoire ou enregistré. Cette liste n'est pas exhaustive et n'est fournie qu'à des fins explicatives.)

Certaines juridictions ne reconnaissent pas les exclusions ou limitations de dommages indirects ou consécutifs, ou les exclusions de garanties implicites. Dans de tels cas, les limitations stipulées ci-dessus peuvent ne pas être applicables. La présente garantie vous confère des droits précis; vous pourriez aussi avoir d'autres droits pouvant varier selon votre province ou territoire de résidence.

**SERVICE SOUS GARANTIE**

Pour tout renseignement sur les produits, réparation ou assistance technique, veuillez visiter notre page Soutien : <https://shop.panasonic.com/support>

**EXPÉDITION D'UN PRODUIT À UN CENTRE DE SERVICE**

Emballer soigneusement, de préférence dans son carton d'origine, et expédier, franco de port, suffisamment assuré. Accompagnez le tout d'une description de la défektivité présumée et d'une pièce justificative de la date d'achat original.

Il est recommandé de noter, dans l'espace prévu ci-dessous, le numéro de modèle et le numéro de série inscrits à l'arrière, ou sous le fond de l'appareil, et de conserver ce manuel pour référence ultérieure.  
 NUMÉRO DE MODÈLE SU-R1000  
 NUMÉRO DE SÉRIE \_\_\_\_\_

Homologation :

DATE D'ACHAT \_\_\_\_\_  
 DÉTAILLANT \_\_\_\_\_  
 ADRESSE DU DÉTAILLANT \_\_\_\_\_  
 N° DE TÉLÉPHONE \_\_\_\_\_

---

**Panasonic Corporation of North America**

Two Riverfront Plaza, Newark,  
NJ 07102-5490

<https://shop.panasonic.com>

**Panasonic Canada Inc.**

5770 Ambler Drive,  
Mississauga, Ontario,  
L4W 2T3

<https://www.panasonic.com/ca/consumer.html>

© Panasonic Corporation 2020 - 2024

Printed in Malaysia  
Imprimé en Malaisie

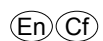

TQBM0612-3  
M1020YY3104

