

# Technics®



## Gebruiksaanwijzing Netwerkaudioversterker SU-GX70

Music is borderless and timeless, touching people's hearts across cultures and generations.

Each day the discovery of a truly emotive experience from an unencountered sound awaits.

Let us take you on your journey to rediscover music.

Rediscover Music™

**Technics**

## Delivering the Ultimate Emotive Musical Experience to All

At Technics we understand that the listening experience is not purely about technology but the magical and emotional relationship between people and music.

We want people to experience music as it was originally intended and enable them to feel the emotional impact that enthuses and delights them.

Through delivering this experience we want to support the development and enjoyment of the world's many musical cultures. This is our philosophy.

With a combination of our love of music and the vast high-end audio experience of the Technics team, we stand committed to building a brand that provides the ultimate emotive musical experience by music lovers, for music lovers.

Director  
Michiko Ogawa

A handwritten signature in black ink that reads "Michiko Ogawa". The signature is fluid and cursive, with a long horizontal stroke extending from the end of the name.

Dank u voor de aankoop van dit product.

Lees deze instructies zorgvuldig door voordat u dit product gebruikt en bewaar deze handleiding, zodat u deze later kunt raadplegen.

- Over de beschrijvingen die in deze handleiding staan
  - Doorverwijspagina's worden aangeduid als "⇒ ○○".
  - De getoonde illustraties kunnen afwijken van uw apparaat.
  - Tenzij anders aangegeven, wordt de bediening beschreven met behulp van de afstandsbediening.
- De afbeeldingen en getallen in deze handleiding hebben betrekking op de versie met de zilverkleurige behuizing.

# Kenmerken

Unieke volledig digitale versterker die digitale signalen weergeeft als geluid van hoge kwaliteit

Dit toestel is uitgerust met een unieke, volledig digitale, geïntegreerde versterker en geeft de digitale signalen van muziekstreams enz. weer met een hoge zuiverheid, waarbij de invloeden van jitter en ruis worden geëlimineerd. Het tv-geluid kan ook helder worden weergegeven door de hoogwaardige geluidswaargavetechnologie toe te passen op HDMI ARC die door Technics is samengesteld.

Gebruik van circuits van hoogwaardiger modellen om compromisloze geluidskwaliteit na te streven

Dit toestel is rijk uitgerust met de hoogwaardige geluidstechnologie, waaronder ruisarme voedingscircuits, dat overgenomen is uit hoogwaardiger modellen van Technics-componenten en hoogwaardige onderdelen van PHONO-equalizer-/LINE IN-circuits.

Omdat dit toestel tevens is uitgerust met de Pure Amplification-modus dat geluid van hogere kwaliteit weergeeft door de netwerk- en HDMI-circuits uit te schakelen en enkel de versterkerfunctie te gebruiken, levert het een ongeëvenaarde geluidskwaliteit.

Realisatie van hoge connectiviteit, gemak in installatie en hoge constructiekwaliteit

Dit toestel is uitgerust met een schat aan netwerkfuncties, zoals Wi-Fi®, Bluetooth® en AirPlay 2, en ondersteunt een groot aantal online muziekstreamingservices en muziekbronnen, zoals HDMI ARC-functie, digitale/analoge invoer en radio. Het bijzonder stijve chassis in compact formaat maakt een eenvoudige installatie in een rack mogelijk.

# Inhoudsopgave

---

Lees dit eerst 07

Lees vóór gebruik zorgvuldig de "Veiligheidsmaatregelen" van deze handleiding.

---

Bedieningsgids 16

Dit toestel, afstandsbediening

---

Aansluitingen 24

Netsnoeraansluiting, netwerkinstellingen

---

Bediening 40

Afspelen van aangesloten toestel/apparatuur, muziekstreamingservices enz.

---

Instellingen 101

Geluidsafstelling, Andere instellingen

---

Overige 118

Probleemoplossing, specificaties enz.

---

# Accessoires

Netsnoer (1)

K2CM3YY00041

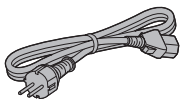

DAB-antenne (1)

N1EYYY000015

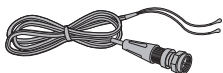

Afstandsbediening (1)

N2QAYA000239

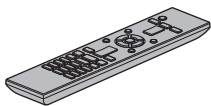

Batterijen afstandsbediening (2)



- De in deze bedieningsinstructies vermelde productnummers zijn correct vanaf februari 2023.
- Ze kunnen aan wijzigingen onderhevig zijn.
- Het netsnoer niet met andere apparatuur gebruiken.

# Lees dit eerst

<b>Veiligheidsmaatregelen .....</b>	<b>08</b>
Waarschuwing .....	08
Voorzichtig .....	08
<b>Installatie.....</b>	<b>13</b>
Installatie .....	13
Zorg voor het toestel.....	13
“Technics Audio Center” gebruiken.....	13
Firmware-updates .....	14
Alle instellingen opnieuw op de fabrieksinstellingen zetten .....	14
Voor de afvalverwerking of overdracht van dit toestel .....	14
Netwerkdiensten.....	15

 Inhoudsopgave ... 05

## Veiligheidsmaatregelen

### Waarschuwing

#### Toestel

- Om het risico op brand, elektrische schokken of productschade te verkleinen
  - Stel dit toestel niet bloot aan regen, vocht, druppels of spetters.
  - Plaats geen met vloeistof gevulde objecten, zoals vazen, op dit toestel.
  - Gebruik de aanbevolen accessoires.
  - Verwijder de afdekking niet.
  - Repareer dit toestel niet zelf. Laat onderhoud over aan gekwalificeerd onderhoudspersoneel.
  - Laat geen metalen voorwerpen in dit toestel vallen.
  - Plaats geen zware voorwerpen op dit toestel.

#### Netsnoer

- Om het risico op brand, elektrische schokken of productschade te verkleinen
  - Controleer of de voedingsspanning overeenkomt met de spanning die op dit toestel afgedrukt is.
  - Steek de stekker volledig in het stopcontact.
  - Trek niet aan de voedingskabel, buig hem niet en plaats er geen zware voorwerpen op.
  - Hanteer de stekker niet met natte handen.
  - Houd het hoofddeel van de stekker vast als u deze uit het stopcontact neemt.
  - Gebruik geen beschadigde stekker of stopcontact.
- De stekker schakelt het apparaat uit.  
Installeer het apparaat op een dergelijke wijze dat de stekker onmiddellijk uit het stopcontact kan worden getrokken.
- Zorg dat de aardingspen in het stopcontact goed is aangesloten om een elektrische schok te voorkomen.
  - Een KLASSE I-apparaat moet worden aangesloten op een stopcontact met een aardingspen.

### Voorzichtig

#### Toestel

- Plaats geen bronnen van open vuur, zoals brandende kaarsen, op dit toestel.
- Dit toestel kan tijdens het gebruik de interferentie van radio's ontvangen die veroorzaakt wordt door mobiele telefoons. In dat geval dient u de afstand tussen dit toestel en de mobiele telefoon te vergroten.
- Dit toestel is bedoeld voor gebruik in gematigde en tropische klimaten.
- Plaats geen voorwerpen op dit toestel. Dit toestel wordt warm wanneer het aanstaat.



## Opstelling

- Plaats dit toestel op een vlakke ondergrond.
- Om het risico op brand, elektrische schokken of productschade te verkleinen
  - Installeer of plaats dit toestel niet in een boekenkast, een muurkast of in een andere omsloten ruimte. Controleer of het toestel goed geventileerd wordt.
  - Blokkeer de ventilatieopeningen van dit toestel niet met kranten, tafelkleden, gordijnen, enzovoorts.
  - Stel dit toestel niet bloot aan rechtstreeks zonlicht, hoge temperaturen, hoge vochtigheid en overmatige trillingen.
- Til of draag dit toestel niet door de knoppen of de antenne vast te houden. Doet u dit toch, dan kan het toestel vallen met een persoonlijk letsel of defect aan het toestel tot gevolg.

## Batterij

- Er bestaat explosiegevaar als de batterij niet correct geplaatst wordt. Vervang de batterij alleen door een van het type dat door de fabrikant aanbevolen wordt.
- Het verkeerd hanteren van batterijen kan het lekken van elektrolyt tot gevolg hebben waardoor brand kan ontstaan.
  - Neem de batterij uit als u denkt dat u de afstandsbediening lange tijd niet zult gebruiken. Bewaar hem op een koele, donkere plaats.
  - Verwarm de batterijen niet en stel deze niet bloot aan vuur.
  - Laat de batterij(en) niet lange tijd in een auto in direct zonlicht liggen terwijl de portieren en de raampjes gesloten zijn.
  - Probeer de batterijen nooit open te maken of kort te sluiten.
  - Laad geen alkaline- of mangaanbatterijen op.
  - Gebruik geen batterijen waarvan de buitenlaag is afgehaald.
  - Gebruik nieuwe en oude batterijen, of verschillende soorten batterijen, niet door elkaar.
- Neem voor het weggooiën van de batterijen contact op met de plaatselijke autoriteiten of uw verkoper en vraag wat de juiste weggooimethode is.
- Vermijd het gebruik in de volgende condities
  - Extreme hoge of lage temperaturen tijdens gebruik, opslag of vervoer.
  - Vervanging van een batterij door een van het verkeerde type.
  - Wegwerpen van de batterij in het vuur of hete oven of mechanisch verbrijzelen of snijden van de batterij kan een explosie veroorzaken.
  - Extreem hoge temperaturen en/of extreem lage druk die kan resulteren in een explosie of het brandbare vloeistof of gas.

## Het ontdoen van oude apparatuur en batterijen Enkel voor de Europese Unie en landen met recycle systemen.



Deze symbolen op de producten, verpakkingen en/of begeleidende documenten betekenen dat gebruikte elektrische en elektronische producten en batterijen niet samen mogen worden weggegooid met de rest van het huishoudelijk afval.

Voor een juiste verwerking, hergebruik en recycling van oude producten en batterijen, gelieve deze in te leveren bij de desbetreffende inleverpunten in overeenstemming met uw nationale wetgeving.

Door ze op de juiste wijze weg te gooien, helpt u mee met het besparen van kostbare hulpbronnen en voorkomt u potentiële negatieve effecten op de volksgezondheid en het milieu.

Voor meer informatie over inzameling en recycling kunt u contact opnemen met uw plaatselijke gemeente.

Afhankelijk van uw nationale wetgeving kunnen er boetes worden opgelegd bij het onjuist weggoien van dit soort afval.



### **Let op: het batterij symbool (Onderstaand symbool).**

Dit symbool kan in combinatie met een chemisch symbool gebruikt worden. In dit geval volstaan de eisen, die zijn vastgesteld in de richtlijnen van de desbetreffende chemische stof.

Panasonic Corporation of Japan, met maatschappelijke zetel te 1006, Oaza Kadoma, Kadoma-shi, Osaka 571-8501, Japan, verzamelt automatisch persoonsgegevens zoals uw IP-adres en/of apparaatidentificatiecode wanneer u uw apparaat op het internet aansluit. Wij doen dit om onze klanten te beschermen en om de integriteit van onze Dienst te handhaven alsook om onze rechten of eigendommen te beschermen.

U heeft het recht op toegang tot of rechtzetting van uw gegevens of bezwaar te maken tegen het verwerken van uw gegevens in bepaalde omstandigheden, het recht om te vragen uw persoonsgegevens te wissen of de verwerking ervan te beperken, het recht op de overdraagbaarheid van uw gegevens alsook het recht om bezwaar te maken tegen andere vormen van verwerking. Indien u een van deze rechten wil uitoefenen en/of indien u meer wilt weten over de verwerking van uw persoonsgegevens in dit verband, gelieve de volledige tekst van ons privacybeleid te lezen op de help-pagina van uw apparaat, <http://panasonic.jp/support/global/cs/audio/>, <http://www.technics.com/support/> of onze klantencommunicatiedienst / helpnummer of adres zoals beschreven in de pan-Europese Garantie die is ingesloten in uw apparaatdoos te contacteren om u de volledige versie van ons privacybeleid te bezorgen.

## Conformiteitsverklaring (DoC)

"Panasonic Corporation" verklaart hierbij dat dit product conform de essentiële eisen en andere relevante bepalingen van Richtlijn 2014/53/EU is.

Klanten kunnen een kopie van de originele DoC voor onze RE-producten downloaden vanaf onze DoC-server:

<https://www.ptc.panasonic.eu>

Neem contact op met de bevoegde vertegenwoordiger:

Panasonic Marketing Europe GmbH, Panasonic Testing Centre, Winsbergring 15, 22525 Hamburg, Duitsland

Gebruik binnen: alleen in gebouwen. Installatie en gebruik in wegvoertuigen en treinwagons zijn niet toegestaan. Beperkt gebruik buiten: Bij gebruik buiten mag apparatuur niet worden bevestigd aan een vaste installatie of aan de externe carrosserie van wegvoertuigen, een vaste infrastructuur of een vaste buitenantenne. Gebruik door onbemande vliegtuigsystemen is beperkt tot binnen de 5 170-5 250 MHz-band.

Frequentieband: 5 250-5 350 MHz:

Gebruik binnen: alleen in gebouwen. Installatie en gebruik in wegvoertuigen, treinen en vliegtuigen zijn niet toegestaan. Gebruik buiten is niet toegestaan.

Frequentieband: 5 470-5 725 MHz:

Installatie en gebruik in wegvoertuigen, treinen en vliegtuigen en gebruik voor onbemande vliegtuigsystemen zijn niet toegestaan.

De bovenstaande beperkingen zijn van toepassing op de volgende landen:

AT	BE	BG	CZ	DK	EE	FR	DE	IS
IE	IT	EL	ES	CY	LV	LI	LT	LU
HU	MT	NL	NO	PL	PT	RO	SI	SK
TR	FI	SE	CH	UK(NI)	HR			

Type draadloos	Frequentieband	Maximaal vermogen EIRP (dBm)
WLAN	2 412 - 2 472 MHz	18 dBm
	5 180 - 5 320 MHz	18 dBm
	5 500 - 5 700 MHz	18 dBm
	5 745 - 5 825 MHz	14 dBm
	Bluetooth®	2 402 - 2 480 MHz

## Installatie

### Installatie

- Schakel dit toestel uit, wikkel de antenne op en koppel alle apparatuur los voordat u het toestel verplaatst. Til dit toestel op wanneer u het verplaatst. Versleep het niet.
- Controleer of de plaats van installatie het gewicht van dit apparaat kan dragen. (⇒ 136)
- Voor de afmetingen van dit toestel (⇒ 136)
- Raadpleeg de volgende afbeelding voor de afmetingen tussen de poten van dit toestel.

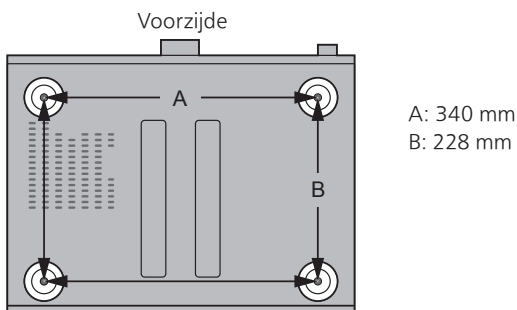

### Zorg voor het toestel

Trek het netsnoer uit het stopcontact alvorens onderhoud uit te voeren. Reinig dit toestel met een zachte doek.

- Als het erg vuil is, knijp dan een natte doek goed uit, veeg het vuil weg en droog het toestel met een zachte doek.
- Gebruik geen oplosmiddelen zoals benzine, thinner, alcohol, vaatwasmiddel, chemische reinigingsmiddelen, enz. De externe behuizing kan erdoor beschadigd raken of de coating kan loskomen.

### “Technics Audio Center” gebruiken

Als u de speciale app “Technics Audio Center” (gratis) op uw tablet/smartphone installeert, kunt u via het apparaat muziekbestanden op uw netwerk streamen naar dit toestel en de instellingen voor geluidskwaliteit configureren, enz.

Meer informatie vindt u op:

[www.technics.com/support/](http://www.technics.com/support/)

- Deze toepassing kan met voorafgaande kennisgeving worden gewijzigd of stopgezet.

## Firmware-updates

Af en toe zal Panasonic bijgewerkte firmware uitgeven voor dit apparaat die een toevoeging of een verbetering kan vormen voor de manier waarop een eigenschap werkt. Deze updates zijn gratis beschikbaar.

- Zie "Firmware-updates" (⇒ 109) voor details over updates.

## Alle instellingen opnieuw op de fabrieksinstellingen zetten

- ① Druk op [SETUP].
- ② Druk herhaaldelijk op [▲], [▼] om "Initialization" te selecteren en druk vervolgens op [OK].
- ③ Druk op [▲], [▼] om "Yes" te selecteren en druk vervolgens op [OK].
  - Een bevestigingsscherm verschijnt. Selecteer "Yes" in de volgende stappen om alle instellingen terug op hun standaardwaarde in te stellen.
- ④ Druk op [▲], [▼] om "Yes" te selecteren en druk vervolgens opnieuw op [OK].

## Voor de afvalverwerking of overdracht van dit toestel

- Voordat u dit toestel weggooit of overdraagt, moet u alle opgenomen informatie wissen door de instellingen terug te zetten naar de fabrieksinstellingen (hierboven).
- Voordat u dit toestel weggooit of overdraagt aan een derde partij, moet u zich afmelden bij uw accounts voor muziekstreamingdiensten om ongeoorloofd gebruik van uw accounts te voorkomen.

## Netwerkdiensten

De services die door hun respectieve serviceproviders worden geleverd, kunnen zonder kennisgeving worden gewijzigd of stopgezet. Panasonic draagt geen verantwoordelijkheid voor wijziging of stopzetting van zijn diensten.

Niet alle muziekstreamingdiensten zijn in alle landen/regio's beschikbaar. Registratie of een abonnement kan vereist zijn, of er kunnen kosten in rekening worden gebracht om muziekstreamingservices te gebruiken. De services kunnen zonder kennisgeving worden gewijzigd of worden stopgezet. Ga voor meer informatie naar de website van de individuele muziekstreamingdienst.

# Bedieningsgids

<b>Dit toestel (voorzijde).....</b>	<b>17</b>
<b>Dit toestel (achterkant) .....</b>	<b>18</b>
<b>Afstandsbediening .....</b>	<b>20</b>
De afstandsbediening gebruiken .....	22
Modus van de afstandsbediening.....	22
 Inhoudsopgave ...	05



## Dit toestel (voorzijde)

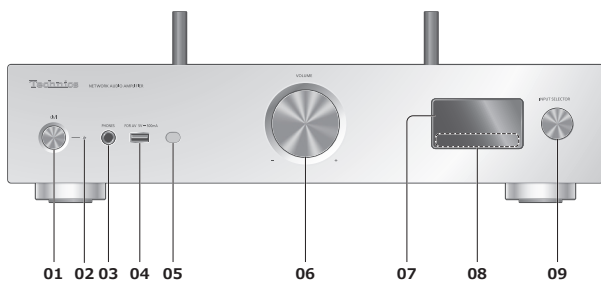

### 01 [⏻/⏻] Knop Stand-by/Aan

- Druk hierop om het toestel van aan- naar stand-bymodus te schakelen of omgekeerd. In de stand-bymodus verbruikt het toestel nog steeds een kleine hoeveelheid stroom.

### 02 Stroomindicator

- Blauw: Het toestel is ingeschakeld.
- Uit: Het toestel is uitgeschakeld.
  - Rood: Het toestel staat in stand-bymodus.

### 03 Hoofdtelefoonaansluiting

- Als een hoofdtelefoonstekker aangesloten is, komt er geen geluid uit de luidsprekers en de PRE OUT-aansluitingen. (⇒ 116)
- Overmatige geluidsdruk van oortelefoons en hoofdtelefoons kan gehoorschade veroorzaken.
- Lange tijd luisteren op het hoogste volume kan het gehoor van de gebruiker beschadigen.

### 04 USB-A-aansluiting (USB-A) (voor AV) (DC 5 V $\equiv$ 500 mA) (⇒ 54, 110)

### 05 Afstandsbedieningssignalsensor

- Ontvangstafstand:  
Binnen ongeveer 7 m direct ervoor
- Ontvangsthoek:  
Ongeveer 30° links en rechts

### 06 Volumeknop

- -- dB (min), -99,0 dB tot 0 dB (max)

### 07 Display

- Invoerbron, weergavestatus enz. worden weergegeven.

### 08 Aanraakschakelaars

- [◀◀], [▶▶], [■], [▶/||]:  
Afspeelknoppen
- Elke keer dat u op de schakelaar duwt, hoort u een piep. (⇒ 107)

### 09 Ingangskeuzeknop

- Draai deze knop met de wijzers van de klok mee of tegen de wijzers van de klok in om de ingangsbron om te schakelen.

## Dit toestel (achterkant)

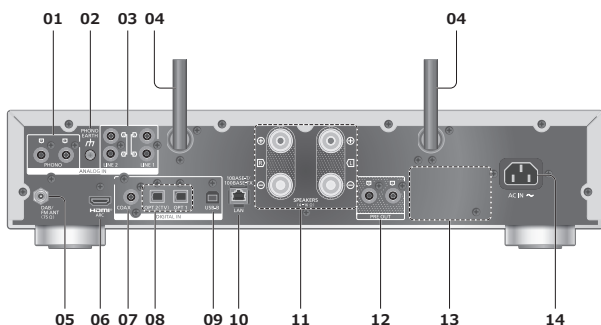

### 01 Aansluitingen voor analoge audio-invoer (PHONO)

(⇒ 66)

- Gebruik de kabel van minder dan 3 m.

### 02 PHONO EARTH-aansluiting

(⇒ 66)

- Om de aarddraad van een draaitafel aan te sluiten.

### 03 Aansluitingen voor analoge audio-invoer (LINE1/LINE2)

(⇒ 66)

### 04 Antenne voor draadloos LAN

(⇒ 31)

### 05 DAB ANT/FM ANT-aansluiting

(⇒ 25)

### 06 HDMI-aansluiting

(⇒ 60)

- U kunt de HDMI-apparatuur (tv enz.) met ARC-functie aansluiten op dit toestel met een HDMI-kabel (niet meegeleverd) en muziek afspelen.
- Gebruik een Premium High Speed HDMI-kabel.

### 07 Aansluitingen voor coaxiale digitale ingangen (COAX)

(⇒ 58)

### 08 Aansluiting voor optische digitale invoer (OPT1/OPT2)

(⇒ 58, 60)

### 09 USB-B-aansluiting (USB-B)

(⇒ 64)

- Om op een pc enz. aan te sluiten.

### 10 LAN-aansluiting

(⇒ 31)

### 11 Aansluitingen voor luidsprekeruitgang

(⇒ 26)

**12 Aansluitingen voor analoge audio-uitvoer  
(PRE OUT)**

(⇒ 116)

**13 Markering voor productidentificatie**

- Het modelnummer staat vermeld.

**14 AC IN-aansluiting ( $\sim$ )**

(⇒ 28)

## Afstandsbediening

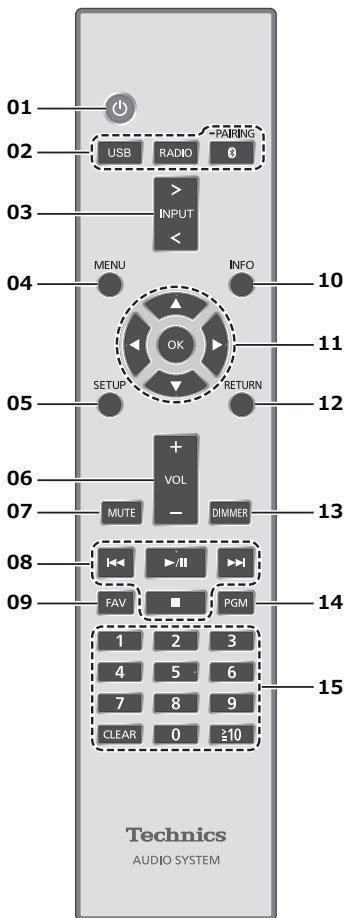

### 01 [ ]: Stand-by/aan-schakelaar

- Druk hierop om het toestel van aan- naar stand-bymodus te schakelen of omgekeerd. In de stand-bymodus verbruikt het toestel nog steeds een kleine hoeveelheid stroom.

### 02 [USB]/[RADIO]/[ -PAIRING]: Selecteer het te bedienen toestel

(⇒ 44, 50, 54, 65)

### 03 [ >INPUT< ]: Schakel tussen invoerbronnen

- Druk herhaaldelijk om de invoerbron te selecteren.

### 04 [MENU]: Ga naar het menu

### 05 [SETUP]: Ga naar het instellingenmenu

(⇒ 103, 105)

### 06 [+VOL-]: Regelt het volume

- -- dB (min), -99,0 dB tot 0 dB (max)

## **07 [MUTE]: Zet het geluid uit**

- Druk opnieuw op [MUTE] om te annuleren. "MUTE" wordt ook geannuleerd wanneer u het volume aanpast of wanneer u het toestel in stand-by zet.

## **08 Afspeelknoppen**

### **09 [FAV]: Selecteer de favoriete radiozender of de favoriete afspeellijst (DAB/DAB+ / FM / USB-A / DMP / Internet Radio / Spotify / TIDAL / Deezer / Qobuz, enz.)**

(⇒ 114)

- U kunt maximaal 9 favoriete zenders registreren. Om zenders te registreren, houdt u [FAV] ingedrukt terwijl de favoriete zender of de favoriete afspeellijst afgespeeld wordt, selecteert u het nummer dat geregistreerd moet worden en drukt u vervolgens op [OK]. (⇒ 114)

### **10 [INFO]: Informatie over het af te spelen materiaal bekijken**

- Druk op deze knop om de naam van het nummer, de artiest en het album, het bestandstype, de bemonsteringsfrequentie, het MQA-contenttype en andere informatie weer te geven. (De informatie varieert afhankelijk van de invoerbron.)

### **11 [▲], [▼], [◀], [▶]/[OK]: Selectie/OK**

### **12 [RETURN]: Keert terug naar de vorige weergave**

### **13 [DIMMER]: Regelt de helderheid van het display enz.**

- Wanneer het scherm is uitgeschakeld, licht het lampje slechts enkele seconden op wanneer u dit toestel bedient. Voordat het scherm wordt uitgeschakeld, wordt "Display Off" enkele seconden weergegeven.
- Druk herhaaldelijk om de helderheid aan te passen.
- Naast het aanpassen van de helderheid van dit toestel kunt u de stroomindicator ook in 4 stappen uitschakelen door op "[DIMMER]" te drukken wanneer "DIMMER Steps" is ingesteld op "5 (including Blackout)" in het instellingenmenu.

### **14 [PGM]: Sla de voorgeprogrammeerde radiokanalen op in het geheugen**

(⇒ 45)

### **15 Cijfertoetsen enz.**

- Om een nummer van 2 cijfers te selecteren  
Voorbeeld:  
16: [≥ 10] > [1] > [6]
- Om een nummer van 4 cijfers te selecteren  
Voorbeeld:  
1234: [≥ 10] > [≥ 10] > [≥ 10] > [1] > [2] > [3] > [4]
- [CLEAR]: Wist de ingevoerde waarde.

## De afstandsbediening gebruiken

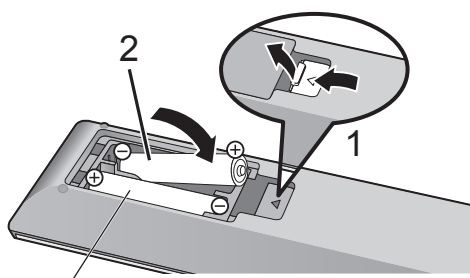

R03/LR03, AAA

(Alkaline- of mangaanbatterijen)

### Opmerking

- Plaats de batterij zo, dat de polen ( $\oplus$  en  $\ominus$ ) samenvallen met die in de afstandsbediening.
- Richt deze naar de signaalsensor voor de afstandsbediening op dit toestel. ( $\Rightarrow$  17)
- Bewaar de batterijen buiten het bereik van kinderen om inslikken ervan te voorkomen.

## Modus van de afstandsbediening

Als andere apparatuur op de bijgeleverde afstandsbediening reageert, verander dan de modus van de afstandsbediening.

- De standaardfabrieksinstelling is "Mode 1".

**1 Druk op [SETUP].**

**2 Druk op [ $\blacktriangle$ ], [ $\blacktriangledown$ ] om "Remote Control" te selecteren en druk vervolgens op [OK].**

- De huidige modus van de afstandsbediening van dit toestel wordt weergegeven.

**3 Wanneer "Set Mode 1/2" wordt weergegeven, wijzig dan de modus van de afstandsbediening.**

Om "Mode 1" in te stellen:

Houd [OK] en [1] gedurende ten minste vier seconden ingedrukt.

Om "Mode 2" in te stellen:

Houd [OK] en [2] gedurende ten minste vier seconden ingedrukt.

**4 Richt de afstandsbediening op dit toestel en houd [OK] gedurende ten minste vier seconden ingedrukt.**

- Als de modus van de afstandsbediening veranderd wordt, zal de nieuwe modus enkele seconden op het display weergegeven worden.

■ **Wanneer "Remote 1" of "Remote 2" wordt weergegeven**

Wanneer "Remote 1" of "Remote 2" wordt weergegeven, zijn de afstandsbedieningsmodi van dit toestel en van de afstandsbediening verschillend. Voer de bovenstaande stap 3 uit.

# Aansluitingen

<b>Antenne</b> .....	<b>25</b>
Antenne-aansluiting .....	25
<b>Luidsprekers</b> .....	<b>26</b>
Luidsprekeraansluiting .....	26
<b>Netsnoer</b> .....	<b>28</b>
Netsnoeraansluiting .....	28
<b>Netwerkinstellingen</b> .....	<b>29</b>
Permanent bedrade LAN-verbinding .....	31
Draadloze LAN-verbinding .....	32
De naam van dit toestel op het netwerk "Friendly Name" .....	38
Het MAC-adres van dit toestel controleren "MAC Address" .....	39

 Inhoudsopgave ... 05



- Dit toestel kan DAB+- en FM-zenders ontvangen met de DAB-antenne.

### Antenne-aansluiting

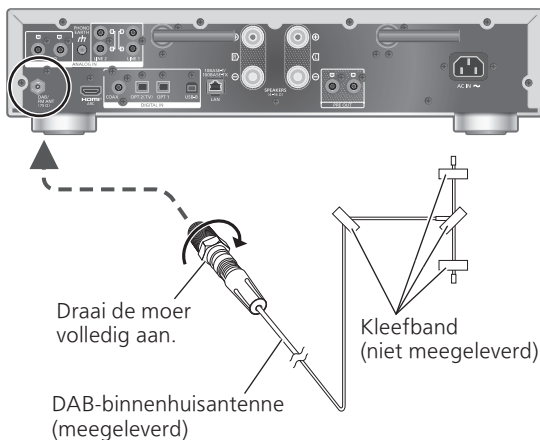

- Plak de antenne met kleefband tegen een muur of zuil op de plaats waar de interferentie het kleinst is.
- Als de radio-ontvangst slecht is, gebruikt u een DAB-buitenantenne (niet meegeleverd).

#### Opmerking

- De interferentie kan plaatsvinden als er zich andere elektronische apparaten in de buurt bevinden.

### Luidsprekeraansluiting

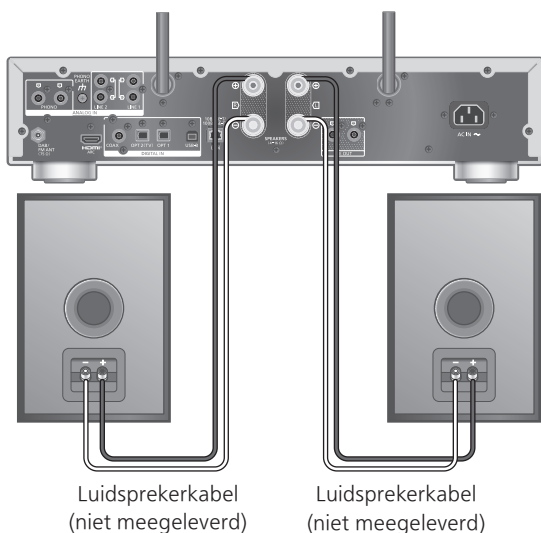

**1 Draai de knoppen een beetje los en voer het binnenste van de kabels door de openingen.**

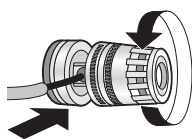

**2 Draai de knoppen vast.**



#### Opmerking

- Zorg ervoor dat de luidsprekers aangesloten zijn voordat het netsnoer wordt aangesloten.
- Als alles is aangesloten, trekt dan lichtjes aan de luidsprekerkabels en controleer of ze goed vastzitten.
- Zorg ervoor dat u de polariteit van de luidsprekerdraden niet kruist of omdraait (kortsluiting). Dit kan de versterker beschadigen.

**NEE**

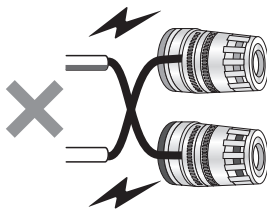

- Zorg dat de aansluitingen de juiste polariteit (+/-) hebben. Als u dit niet doet, kan dit de stereoeffecten negatief beïnvloeden of een defect veroorzaken.

- Hoewel de vorkplug (A: 16 mm of minder, B: 8 mm of meer) aangesloten kan worden, is het mogelijk dat sommige plugs niet aangesloten kunnen worden, afhankelijk van de vorm van de plug.

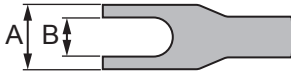

- Meer informatie vindt u in de gebruiksaanwijzing van de luidsprekers.
- U kunt optimaal afstellen (LAPC) volgens uw eigen luidsprekers. (⇒ 111)

### Netsnoeraansluiting

Sluit aan nadat alle andere aansluitingen zijn gemaakt.

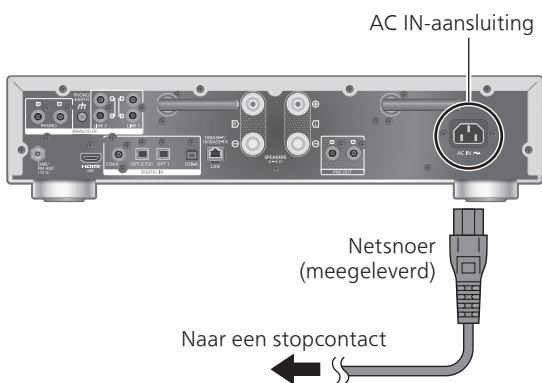

- Gebruik alleen het meegeleverde netsnoer.
- Sluit het netsnoer niet aan zolang alle andere verbindingen niet voltooid zijn.
- Steek de stekker van de aan te sluiten kabels volledig naar binnen.
- Buig de kabels niet om bij scherpe hoeken.
- De instelling Draadloos LAN (Wi-Fi®) kan starten wanneer dit toestel wordt ingeschakeld. Als u de wifi-instelling stopt, selecteer dan "No" op het scherm "Wi-Fi Setup". Selecteer "Yes" om de wifi-instelling te behouden. (⇒ 32)

#### Opmerking

- Dit toestel verbruikt een kleine hoeveelheid stroom (⇒ 136) zelfs wanneer het toestel in stand-bymodus staat. Verwijder de stekker uit het stopcontact als u het toestel langdurig niet gebruikt. Plaats het toestel op een plaats waar de stekker gemakkelijk kan worden verwijderd.
- Stel "Wi-Fi Menu" in op "Off" om de opstarttijd van dit toestel te verkorten wanneer u de wifi-functie niet gebruikt. (⇒ 108)

## Netwerkinstellingen

U kunt online muziekdiensten of muziekbestanden van uw smartphone/tablet naar dit toestel streamen. Om deze functies te gebruiken, moet dit systeem met hetzelfde met het internet verbonden netwerk verbonden zijn als het compatibele apparaat.

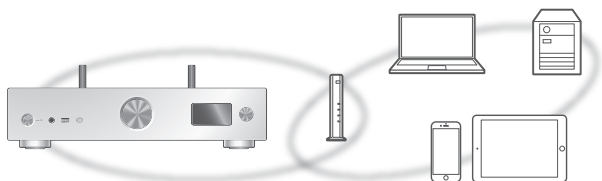

Dit toestel kan worden verbonden met een router met een LAN-kabel of via ingebouwde Wi-Fi®. Voor een stabiele verbinding met het netwerk wordt een bedrade LAN-verbinding aangeraden.

### Opmerking

- Als u de netwerkinstellingen onmiddellijk na het inschakelen van dit toestel probeert te wijzigen, kan het enige tijd duren voordat het scherm voor netwerkinstelling wordt weergegeven.
- Als "Firmware update is available" verschijnt nadat de netwerkverbinding ingesteld werd, dan is de firmware voor dit toestel beschikbaar.
  - Zie "Firmware-updates" (⇒ 109) voor details over updates.
  - Meer informatie over updates vindt u op de volgende website.  
[www.technics.com/support/firmware/](http://www.technics.com/support/firmware/)
- Voor een geluid van hogere kwaliteit selecteert u "On (Custom)" bij "Pure Amplification" in het instellingenmenu en stelt u "HDMI" in op "Disabled" om de HDMI-functie uit te schakelen. (⇒ 67)

## ■ Voorbereiding

Als u de app “Technics Audio Center” installeert op uw smartphone/tablet, kunt u een verbinding instellen met behulp van de app.

- Wanneer u apps met Google Cast™-functie gebruikt om muziek op dit toestel af te spelen, moet u een verbinding opzetten via de app “Technics Audio Center”.
- Wanneer u AirPlay gebruikt om muziek af te spelen op dit toestel, kunt u het product toevoegen aan Home in de app Apple Home. Als u dit toestel aan het netwerk toevoegt via de app Apple Home kan de gebruiker ook audio streamen via Siri.
- Zorg ervoor dat de wifi-functie en de Bluetooth®-functie geactiveerd zijn op uw smartphone/tablet.

### 1 Installeer de app “Technics Audio Center” op uw smartphone/tablet. (⇒ 13)



### 2 Verbind uw smartphone/tablet met hetzelfde netwerk als dit toestel voordat u de instellingen invoert.

- Zorg ervoor dat het netwerk verbinding met het internet maakt.

## Permanent bedrade LAN-verbinding

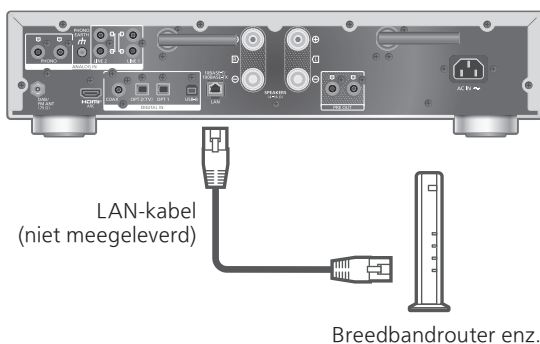

- 1 Koppel het netsnoer los.
- 2 Verbind dit toestel met een breedbandrouter enz. met een LAN-kabel.
- 3 Sluit het netsnoer aan op dit toestel.  
(⇒ 28)
- 4 Druk op [  ] om dit toestel in te schakelen.
  - Wanneer de verbinding tot stand is gebracht, wordt "  " weergegeven.
- 5 Druk op [>INPUT<] om "Google Cast" te selecteren.
- 6 Open de app "Technics Audio Center" en volg de instructies op het scherm om een verbinding tot stand te brengen.

### Opmerking

- Om de LAN-kabel aan te sluiten of los te koppelen moet het netsnoer losgekoppeld zijn.
- Gebruik rechte LAN-kabels van categorie 7 of hoger (STP) als u een aansluiting op randapparatuur tot stand brengt.
- Als een kabel anders dan een LAN-kabel in de LAN-poort gestoken wordt, kan het toestel beschadigd raken.
- Wanneer een LAN-kabel verbonden is, wordt de wifi-functie mogelijk uitgeschakeld.

# Draadloze LAN-verbinding

## ■ Voorbereiding

- ① Koppel het netsnoer los.
- ② Koppel de LAN-kabel los.
- ③ Plaat dit toestel zo dicht mogelijk bij de draadloze router.
- ④ Zet de antenne aan de achterkant van dit toestel rechtop, zoals afgebeeld.

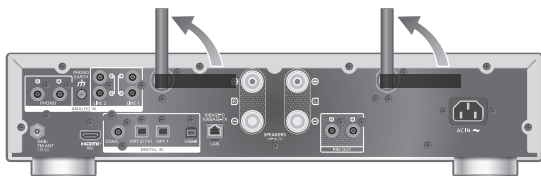

- ⑤ Sluit het netsnoer aan op dit toestel. (⇒ 28)

## Opmerking

- De instelling wordt geannuleerd na de ingestelde tijdslimiet. Probeer in dat geval de instelling opnieuw.
- Om deze instelling in het midden te annuleren, drukt u op [■] of zet u het toestel in stand-by.
- Wanneer de verbinding tot stand is gebracht, wordt “” weergegeven.

## Instelling van de draadloze verbinding via de app

### 1 Druk op [⏻] om dit toestel in te schakelen.

- “Wi-Fi Setup” wordt weergegeven.

### 2 Druk op [▲], [▼] om “Yes” te selecteren en druk vervolgens op [OK].

- “Setting” wordt weergegeven.

### 3 Open de app “Technics Audio Center”.

### 4 Selecteer “Click here for wireless setup for your new main unit”.

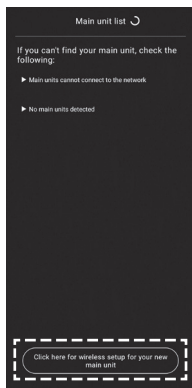



#### 4 Selecteer dit toestel en volg de instructies op het scherm om het netwerk in te stellen.

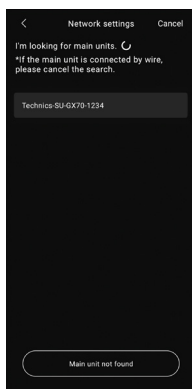

#### Opmerking

- Dit toestel wordt weergegeven als “Technics-SU-GX70-\*\*\*\*” indien de apparaatnaam niet ingesteld is. (“\*\*\*\*” staat voor tekens die uniek zijn voor elke set.)
- U kunt uw netwerkinformatie (SSID, MAC-adres en IP-adres) controleren in de app “Technics Audio Center”.
- Wanneer dit toestel in stand-bymodus wordt gezet en ingeschakeld voordat de wifi-instelling is voltooid, wordt “Wi-Fi Setup” weergegeven. Regel de wifi-instelling of stel “Wi-Fi Menu” in op “Off” om het display uit te schakelen.

Het netwerk instellen via het instellingenmenu (wanneer geen gebruik wordt gemaakt van apps met dit toestel)

- Om muziekbestanden te streamen met dit toestel met apps met Google Cast-functie (⇒ 37) stelt u de netwerkinstelling in via de app “Technics Audio Center”. (⇒ 36)

#### ■ Met behulp van de WPS-knop “WPS”

Als uw draadloze router WPS ondersteunt, kunt u een verbinding instellen door op de WPS-knop te drukken.

- Een compatibele draadloze router kan het WPS-teken bevatten.
- Voltooi de instellingen binnen 2 minuten terwijl “WPS” wordt weergegeven.
- Wanneer “Wi-Fi Setup” wordt weergegeven als het toestel wordt ingeschakeld, drukt u op [■] om de netwerkinstelling te annuleren en het instellen opnieuw te starten.

#### 1 Druk op [SETUP].

- 2 Druk herhaaldelijk op [▲], [▼] om "Network" te selecteren en druk vervolgens op [OK].**
  - Wanneer het scherm "Wi-Fi Menu" wordt weergegeven, drukt u op [OK].
- 3 Druk op [▲], [▼] om "On" te selecteren en druk vervolgens op [OK]. (De draadloos-LAN-functie wordt ingeschakeld.)**
- 4 Druk op [▲], [▼] om "WPS Push" te selecteren en druk vervolgens op [OK].**
  - "WPS" knippert. Voltooi stap 5 binnen de 2 minuten.
- 5 Nadat "WPS" wordt weergegeven, drukt u op de WPS-knop op de draadloze router.**

Voorbeeld:

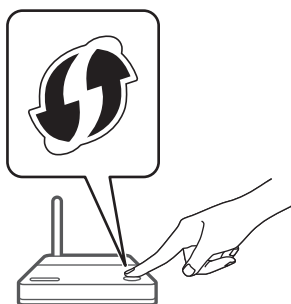

- "Linking" knippert.
  - Wanneer de verbinding tot stand is gebracht, wordt "Success" weergegeven.
    - "Fail" kan worden weergegeven als de verbinding niet kon worden voltooid. Probeer deze methode opnieuw via het instellingenmenu. Als "Fail" nog steeds wordt weergegeven, probeer dan andere methoden.
- 6 Druk op [OK] om de instelling af te sluiten.**

## ■ Met behulp van de WPS-pincode “WPS PIN”

Als uw draadloze router WPS ondersteunt, kunt u een verbinding instellen door de WPS-pincode in te voeren.

- Informatie over het invoeren van de pincode vindt u in de gebruiksaanwijzing van de draadloze router.
- Voltooi de instellingen binnen 2 minuten terwijl “WPS PIN” en de pincode worden weergegeven.
- Wanneer “Wi-Fi Setup” wordt weergegeven als het toestel wordt ingeschakeld, drukt u op [■] om de netwerkinstelling te annuleren en het instellen opnieuw te starten.

**1 Druk op [SETUP].**

**2 Druk herhaaldelijk op [▲], [▼] om “Network” te selecteren en druk vervolgens op [OK].**

- Wanneer het scherm “Wi-Fi Menu” wordt weergegeven, drukt u op [OK].

**3 Druk op [▲], [▼] om “On” te selecteren en druk vervolgens op [OK]. (De draadloos-LAN-functie wordt ingeschakeld.)**

**4 Druk op [▲], [▼] om “WPS PIN” te selecteren en druk vervolgens op [OK].**

- De pincode wordt weergegeven. Voltooi stap 5 binnen de 2 minuten.

**5 Voer de pincode in de draadloze router in vanaf de pc, enz.**

- “Linking” knippert.
- Wanneer de verbinding tot stand is gebracht, wordt “Success” weergegeven.
  - “Fail” kan worden weergegeven als de verbinding niet kon worden voltooid. Probeer deze methode opnieuw via het instellingenmenu. Als “Fail” nog steeds wordt weergegeven, probeer dan andere methoden.

**6 Druk op [OK] om de instelling af te sluiten.**

### Opmerking

- Afhankelijk van de router kunnen andere verbonden apparaten tijdelijk hun verbinding verliezen.
- Meer informatie vindt u in de gebruiksaanwijzing van de draadloze router.

## De draadloze instelling terugzetten

- 1 Druk op [**>INPUT<**] om “Google Cast” te selecteren.
- 2 Druk op [**SETUP**].
- 3 Druk herhaaldelijk op [**▲**], [**▼**] om “Network” te selecteren en druk vervolgens op [**OK**].
  - Wanneer het scherm “Wi-Fi Menu” wordt weergegeven, drukt u op [**OK**].
- 4 Druk op [**▲**], [**▼**] om “On” te selecteren en druk vervolgens op [**OK**]. (De draadloos-LAN-functie wordt ingeschakeld.)
- 5 Druk op [**▲**], [**▼**] om “Wi-Fi Setup” te selecteren en druk vervolgens op [**OK**].
  - “Setting” wordt weergegeven.
- 6 Open de app “Technics Audio Center”.
- 7 Selecteer “Click here for wireless setup for your new main unit”.

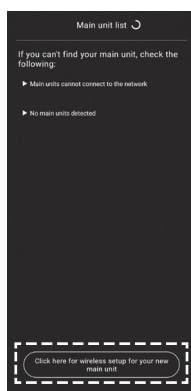

- 8 Selecteer dit toestel en volg de instructies op het scherm om het netwerk in te stellen.

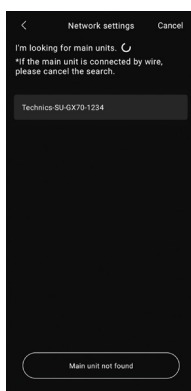

### Opmerking

- Dit toestel wordt weergegeven als “Technics-SU-GX70-\*\*\*\*” indien de apparaatnaam niet ingesteld is. (“\*\*\*\*” staat voor tekens die uniek zijn voor elke set.)
- U kunt uw netwerkinformatie (SSID, MAC-adres en IP-adres) controleren in de app “Technics Audio Center”.

## Muziek streamen via het netwerk

Dit toestel is compatibel met apps met Google Cast-functie. U vindt meer informatie over apps met Google Cast-functie op:

[g.co/cast/apps](http://g.co/cast/apps)

U kunt ook muziekbestanden van het apparaat op uw netwerk naar dit toestel streamen met behulp van de app "Technics Audio Center". Download de app van onderstaande website en installeer deze.

[www.technics.com/support/](http://www.technics.com/support/)

En u kunt ook muziek streamen via AirPlay.

### ■ Voorbereiding

- Voltooi de netwerkinstellingen. (⇒ 29)  
(Zorg ervoor dat het netwerk verbinding met het internet maakt.)
- Installeer de ondersteunde toepassing op uw apparaat.
- Sluit het apparaat aan op het netwerk dat momenteel thuis wordt gebruikt.

**1 Start een app met Google Cast-functie, een app met AirPlay-functie (⇒ 99) of de app Technics Audio Center op uw apparaat (smartphone, tablet, enz.) en selecteer dit toestel als de uitvoerluidspreker.**

**2 Speel de muziek af.**

### Opmerking

- U kunt een app met Google Cast-functie niet gebruiken met dit toestel wanneer de netwerkinstelling is ingesteld door "WPS PIN" of "WPS Push". Om muziekbestanden te streamen met dit toestel met apps met Google Cast-functie (⇒ 37) stelt u de netwerkinstelling in via de app "Technics Audio Center". (⇒ 36)

Niet alle muziekstreamingdiensten zijn in alle landen/regio's beschikbaar. Registratie of een abonnement kan vereist zijn, of er kunnen kosten in rekening worden gebracht om muziekstreamingservices te gebruiken. De services kunnen zonder kennisgeving worden gewijzigd of worden stopgezet. Ga voor meer informatie naar de website van de individuele muziekstreamingdienst.

### Belangrijke opmerking:

Voordat u dit toestel weggooit of overdraagt aan een derde partij, moet u zich afmelden bij uw accounts voor muziekstreamingdiensten om ongeoorloofd gebruik van uw accounts te voorkomen.

## De naam van dit toestel op het netwerk "Friendly Name"

U kunt de naam van dit toestel op het netwerk wijzigen (bv. "Kamer 1" of "Woonkamer", enz.).

- 1 Druk op [SETUP].**
- 2 Druk herhaaldelijk op [▲], [▼] om "Network" te selecteren en druk vervolgens op [OK].**
- 3 Druk herhaaldelijk op [▲], [▼] om "Friendly Name" te selecteren en druk vervolgens op [OK].**
  - De huidige naam van dit toestel wordt weergegeven. Druk op [OK] om te bewerken.
- 4 Druk op [▲], [▼], [◀], [▶] om de Friendly Name in te voeren.**
  - Alleen ASCII-tekens kunnen worden gebruikt.
  - "A" kan worden toegevoegd wanneer u op de [▶] drukt op het moment dat de laatste letter van de Friendly Name is geselecteerd.
  - Druk op [CLEAR] om een letter te wissen.
  - Druk op [≥10] om een letter "A" in te voegen.
  - Standaardnaam is "Technics-SU-GX70-\*\*\*\*". "\*\*\*\*" staat voor een getal dat uniek is voor elke set.
- 5 Druk op [OK] om de instellingen toe te passen.**
- 6 Druk op [RETURN] om de instellingen te verlaten.**
  - Als Friendly Name niet correct wordt weergegeven, moet u de Friendly Name verwijderen en opnieuw invoeren. Als het probleem nog steeds aanwezig is, kunt u alle instellingen opnieuw op de fabrieksinstellingen zetten. (⇒ 119)

## Het MAC-adres van dit toestel controleren "MAC Address"

- 1 Druk op [SETUP].
- 2 Druk herhaaldelijk op [▲], [▼] om "Network" te selecteren en druk vervolgens op [OK].
- 3 Druk herhaaldelijk op [▲], [▼] om "MAC Address" te selecteren en druk vervolgens op [OK].
  - Het MAC-adres van dit toestel wordt weergegeven.
- 4 Druk op [RETURN] om het scherm te sluiten.

# Bediening

<b>Naar DAB/DAB+ luisteren .....</b>	<b>44</b>
DAB/DAB+-zenders opslaan.....	44
Naar de opgeslagen DAB/DAB+-zenders luisteren .....	44
DAB/DAB+-zenders voorprogrammeren ...	45
Naar voorgeprogrammeerde DAB/DAB+-zenders luisteren .....	45
Naar de secundaire service luisteren.....	45
Display .....	46
Handmatig afstemmen .....	46
De kwaliteit van de ontvangst van het DAB/DAB+-signaal controleren.....	47
<b>Naar FM-radio luisteren .....</b>	<b>48</b>
FM-zenders opslaan .....	48
Naar een voorgeprogrammeerd FM-kanaal luisteren.....	48
Handmatig afstemmen en voorprogrammeren.....	49
Als u de ruis in het geluid wilt beperken ...	49
Uitzending via Radio Data System .....	49
<b>Gebruik van Bluetooth® .....</b>	<b>50</b>
Een Bluetooth®-apparaat koppelen .....	50
Bediening tijdens het afspelen .....	52
Een Bluetooth®-apparaat loskoppelen.....	52
Bluetooth®-verzendingsmodus.....	52
Maakt automatisch verbinding met het laatst verbonden Bluetooth®-apparaat "Auto Reconnect" .....	53
Muziek afspelen met een meer natuurlijk klinkend geluid "RE-MASTER" .....	53



<b>USB-apparaat gebruiken .....</b>	<b>54</b>
Bediening tijdens het afspelen .....	54
Weergave herhalen "Repeat" .....	55
Willekeurige weergave "Random" .....	55
Een track toevoegen aan een afspeellijst.....	56
De afspeellijst oproepen.....	56
De track van de afspeellijst verwijderen.....	57
<b>Apparaat voor digitale audio-uitvoer gebruiken .....</b>	<b>58</b>
Een apparaat voor digitale audio-uitvoer aansluiten.....	58
<b>HDMI-apparatuur gebruiken .....</b>	<b>60</b>
HDMI-apparatuur met ARC-functie (tv enz.) aansluiten.....	60
HDMI Control.....	61
<b>Gebruik van een pc enz.....</b>	<b>64</b>
Gebruik van een USB 2.0-kabel .....	65
<b>Gebruik van het apparaat voor analoge audio-uitvoer (LINE1/LINE2/PHONO).....</b>	<b>66</b>
Gebruik van de PHONO-kabel/ analoge audiokabel.....	67
Geluid van een hogere kwaliteit is mogelijk met "Pure Amplification" .....	67
Laagfrequente ruis minimaliseren.....	68
Een fase van een langspeelplaat inschakelen om af te spelen .....	69
<b>Muziekbestanden afspelen op de mediaserver .....</b>	<b>70</b>
Afspelen van inhoud die op de mediaserver opgeslagen is, met bediening via dit toestel .....	71
Bediening tijdens het afspelen .....	71
Weergave herhalen "Repeat" .....	72
Willekeurige weergave "Random" .....	72
Bediening met behulp van de speciale app "Technics Audio Center" .....	72
Afspelen van inhoud die op de mediaserver opgeslagen is, met bediening via een DMC .....	73

<b>Internetradio en podcasts afspelen</b> .....	<b>74</b>
Bediening tijdens het afspelen .....	75
Weergave herhalen "Repeat" .....	75
Willekeurige weergave "Random" .....	76
Een zender toevoegen aan de favorietenlijst "Add Favourites" .....	76
Favoriete track/album/artiest oproepen ....	76
De favoriete zender verwijderen "Delete Favourites" .....	77
Bediening met behulp van de speciale app "Technics Audio Center" .....	77
<b>Audio afspelen met Spotify Connect</b> .....	<b>78</b>
<b>TIDAL gebruiken</b> .....	<b>80</b>
Bediening tijdens het afspelen .....	81
Weergave herhalen "Repeat" .....	82
Willekeurige weergave "Random" .....	82
Een track/album/artiest etc. aan een lijst met favorieten toevoegen "Add Favourites" .....	83
Favoriete track/album/artiest oproepen ....	83
Een track/album/artiest verwijderen "Delete Favourites" .....	84
Bediening met behulp van de speciale app "Technics Audio Center" .....	84
<b>Deezer gebruiken</b> .....	<b>85</b>
Bediening tijdens het afspelen .....	86
Weergave herhalen "Repeat" .....	87
Willekeurige weergave "Random" .....	87
Een track/album/artiest etc. aan een lijst met favorieten toevoegen "Add Favourites" .....	88
Favoriete track/album/artiest oproepen ....	88
Een track/album/artiest verwijderen "Delete Favourites" .....	89
Bediening met behulp van de speciale app "Technics Audio Center" .....	89

<b>Amazon Music gebruiken.....</b>	<b>90</b>
Bediening tijdens het afspelen .....	91
Weergave herhalen	
"Repeat" .....	92
Willekeurige weergave	
"Random" .....	92
Bediening met behulp van de speciale app	
"Technics Audio Center" .....	92
<b>Qobuz gebruiken .....</b>	<b>93</b>
Bediening tijdens het afspelen .....	94
Weergave herhalen	
"Repeat" .....	95
Willekeurige weergave	
"Random" .....	95
Een track/album/artiest etc. aan een lijst met favorieten toevoegen	
"Add Favourites" .....	96
Favoriete track/album/artiest oproepen ...	96
Een track/album/artiest verwijderen	
"Delete Favourites" .....	97
Bediening met behulp van de speciale app	
"Technics Audio Center" .....	97
<b>Muziek beluisteren via een app met Google Cast-functie.....</b>	<b>98</b>
<b>AirPlay gebruiken .....</b>	<b>99</b>
Bediening tijdens het afspelen .....	100

 Inhoudsopgave ... 05

## Naar DAB/DAB+ luisteren

Controleer of de DAB-antenne aangesloten is. (⇒ 25)

### DAB/DAB+-zenders opslaan

Om naar DAB/DAB+-uitzendingen te luisteren, moeten de beschikbare zenders in dit toestel opgeslagen zijn.

- Dit toestel start automatisch met scannen en slaat de zenders op die in uw regio beschikbaar zijn indien het geheugen leeg is.

**1 Druk herhaaldelijk op [RADIO] om "DAB/DAB+" te kiezen.**

**2 "Auto Scan" start automatisch.**

- "Scan Failed" wordt weergegeven indien de automatische scan mislukt. Zoek de plaats met de beste ontvangst (⇒ 25) en scan de DAB/DAB+-zenders opnieuw.

#### ■ DAB/DAB+-zenders opnieuw scannen

Wanneer nieuwe zenders worden toegevoegd of wanneer de antenne verplaatst is, moet de automatische scan opnieuw worden uitgevoerd.

**1 Druk op [MENU].**

**2 Druk herhaaldelijk op [▲], [▼] om "Auto Scan" te selecteren en druk vervolgens op [OK].**

**3 Druk op [▲], [▼] om "Yes" te selecteren en druk vervolgens op [OK].**

### Naar de opgeslagen DAB/DAB+-zenders luisteren

**1 Druk op [MENU].**

**2 Druk herhaaldelijk op [▲], [▼] om "Tuning Mode" te selecteren en druk vervolgens op [OK].**

**3 Druk op [▲], [▼] om "Station" te selecteren en druk vervolgens op [OK].**

**4 Druk op [◀◀], [▶▶] om de zender te selecteren.**

- U kunt de voorgeprogrammeerde zenders ook selecteren met de cijfertoetsen.

## DAB/DAB+-zenders voorprogrammeren

U kunt maximaal 20 DAB/DAB+-zenders voorprogrammeren.

- 1 Druk herhaaldelijk op [RADIO] om "DAB/DAB+" te kiezen.**
- 2 Druk op [PGM] terwijl u naar een DAB-uitzending luistert.**
- 3 Druk op [◀◀], [▶▶] om het gewenste voorkeuzekanaal te selecteren en druk vervolgens op [PGM].**

- U kunt zenders niet voorprogrammeren wanneer de zender niet uitzendt of wanneer de secundaire service geselecteerd is.
- De zender die een kanaal bezet, wordt gewist indien een andere zender voor dat kanaal wordt ingesteld.

## Naar voorgeprogrammeerde DAB/ DAB+-zenders luisteren

- 1 Druk op [MENU].**
- 2 Druk herhaaldelijk op [▲], [▼] om "Tuning Mode" te selecteren en druk vervolgens op [OK].**
- 3 Druk op [▲], [▼] om "Preset" te selecteren en druk vervolgens op [OK].**
- 4 Druk op [◀◀], [▶▶] om de zender te selecteren.**

- U kunt de voorgeprogrammeerde zenders ook selecteren met de cijfertoetsen.
- Om de zender met een voorgeprogrammeerd kanaal te selecteren, moet u zorgen dat de zender al handmatig voorgeprogrammeerd is.

## Naar de secundaire service luisteren

Sommige DAB/DAB+-zenders bieden een secundaire service aan naast hun primaire service. Als de zender die u beluistert een secundaire service aanbiedt, wordt "▼" weergegeven.

- 1 Druk op [MENU].**
- 2 Druk herhaaldelijk op [▲], [▼] om "Secondary" te selecteren en druk vervolgens op [OK].**

### **3 Druk op [▲], [▼] om “DAB Secondary” te selecteren en druk vervolgens op [OK].**

- De instelling keert terug naar de primaire service wanneer wijzigingen worden aangebracht (bijv. de zender wordt veranderd).

## Display

De informatie verandert op het scherm telkens als op [INFO] wordt gedrukt.

#### **Dynamisch label:**

informatie over de uitzending

#### **PTY-weergave:**

programmatype

#### **Ensemblelabel:**

naam van het ensemble

#### **Frequentieweergave:**

het frequentieblok en de frequentie worden weergegeven.

#### **Zendernaam:**

naam van de zender

## Handmatig afstemmen

Als “Scan Failed” wordt weergegeven nadat “DAB/DAB+” is geselecteerd of na een automatische scan, kunt u deze functie gebruiken om één frequentieblok te scannen.

#### **■ Voorbereiding**

- Noteer een frequentieblok die in uw streek kan worden ontvangen (bijv. 12B 225,648 MHz).
- Regel de positie van de DAB-antenne.

### **1 Druk op [MENU].**

### **2 Druk herhaaldelijk op [▲], [▼] om “Manual Scan” te selecteren en druk vervolgens op [OK].**

### **3 Druk op [▲], [▼] om het frequentieblok te selecteren dat in uw streek kan worden ontvangen en druk vervolgens op [OK].**

- Indien “Scan Failed” nog steeds wordt weergegeven, herhaalt u stap 1 tot 3 tot een zender opgeslagen is. Als de situatie niet verbetert, gebruikt u een DAB-buitenantenne of neemt u contact op met uw verdeler.

## De kwaliteit van de ontvangst van het DAB/DAB+-signaal controleren

- 1 Druk op [MENU].**
- 2 Druk herhaaldelijk op [▲], [▼] om "Signal Quality" te selecteren en druk vervolgens op [OK].**
  - Het huidige frequentieblok wordt weergegeven en vervolgens wordt de ontvangstkwaliteit aangegeven.
  - Ontvangstkwaliteit: 0 (slecht) - 8 (uitstekend)
- 3 Indien de kwaliteit van de ontvangst van het signaal slecht is, verplaatst u de antenne naar een positie waarin de kwaliteit van de ontvangst beter is.**
- 4 (Om door te gaan met de controle van de kwaliteit van andere frequentieblokken:)**

**Druk opnieuw op [▲], [▼] en selecteer de gewenste frequentie.**
- 5 Druk op [OK] om af te sluiten.**
  - Indien de antennepositie gewijzigd is, voert u de automatische scan uit en werkt u het zendergeheugen bij.

## Naar FM-radio luisteren

Controleer of de antenne aangesloten is.  
(⇒ 25)

### FM-zenders opslaan

U kunt maximaal 30 zenders voorprogrammeren.

- Een zender die al opgeslagen was, wordt overschreven wanneer een andere zender voor hetzelfde kanaal wordt geselecteerd via de voorprogrammering.

- 1 Druk herhaaldelijk op [RADIO] om "FM" te kiezen.
- 2 Druk op [MENU].
- 3 Druk herhaaldelijk op [▲], [▼] om "Auto Preset" te selecteren en druk vervolgens op [OK].
- 4 Druk op [▲], [▼] selecteer een item en druk op [OK].

#### Lowest:

Om de automatische voorprogrammering met de laagste frequentie te starten (FM 87,50).

#### Current:

Om de automatische voorprogrammering met de huidige frequentie te starten.

- De tuner begint met de voorprogrammering van alle zenders die hij kan ontvangen, in oplopende volgorde.
- De standaardfabrieksinstelling is "Lowest".

### Naar een voorgeprogrammeerd FM-kanaal luisteren

- 1 Druk op [MENU].
- 2 Druk herhaaldelijk op [▲], [▼] om "Tuning Mode" te selecteren en druk vervolgens op [OK].
- 3 Druk op [▲], [▼] om "Preset" te selecteren en druk vervolgens op [OK].
- 4 Druk op [◀◀], [▶▶] of de cijfertoetsen om het kanaal te selecteren.



## Handmatig afstemmen en voorprogrammeren

- 1 Druk op [MENU].
- 2 Druk herhaaldelijk op [▲], [▼] om "Tuning Mode" te selecteren en druk vervolgens op [OK].
- 3 Druk op [▲], [▼] om "Manual" te selecteren en druk vervolgens op [OK].
- 4 Druk op [◀◀], [▶▶] om af te stemmen op de gewenste zender.

Om te starten met automatisch afstemmen, houdt u [◀◀] of [▶▶] ingedrukt tot de frequentie begint te scrollen. Het afstemmen wordt stopgezet wanneer een zender gevonden wordt.

### ■ Het kanaal voorprogrammeren

- ① Druk op [PGM] terwijl u naar de radio-uitzending luistert.
- ② Druk op [◀◀] of [▶▶] om het kanaal te selecteren en druk vervolgens op [PGM].

## Als u de ruis in het geluid wilt beperken

- 1 Druk op [MENU].
  - 2 Druk herhaaldelijk op [▲], [▼] om "FM Mode" te selecteren en druk vervolgens op [OK].
  - 3 Druk op [▲], [▼] om "Mono" te selecteren en druk vervolgens op [OK].
- Selecteer "Auto(Stereo)" in stap 3 om terug te keren naar stereo-uitzendingen.
  - "Mono" wordt geannuleerd als de frequentie wordt gewijzigd.

## Uitzending via Radio Data System

Dit toestel kan de tekstgegevens weergeven die worden uitgezonden door het Radio Data System dat in sommige gebieden beschikbaar is.

### Opmerking

- Radio Data System is alleen beschikbaar wanneer de ontvangst in stereo werkt.
- De Radio Data System-weergave is mogelijk niet beschikbaar als de ontvangst slecht is.

## Gebruik van Bluetooth®

U kunt vanaf dit toestel draadloos naar het geluid van het Bluetooth®-apparaat luisteren.

- Meer informatie vindt u in de gebruiksaanwijzing van het Bluetooth®-apparaat.

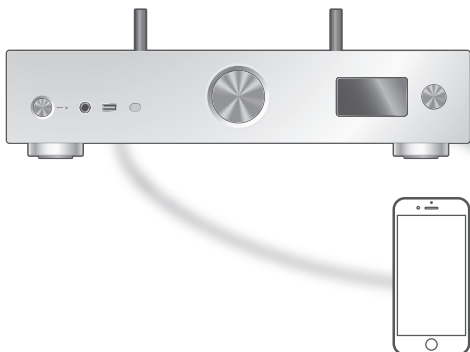

Bluetooth®-apparaat

## Een Bluetooth®-apparaat koppelen

### ■ Voorbereiding

- Schakel het Bluetooth®-apparaat in en plaats het apparaat in de buurt van dit toestel.
- Zorg dat de Bluetooth®-functie geactiveerd is op het apparaat.
- Als er al een Bluetooth®-apparaat is verbonden, verbreek dan de verbinding. (⇒ 52)

### ■ Het Bluetooth®-apparaat registreren

#### 1 Druk op [Bluetooth-PAIRING].

- Ga naar stap 5 wanneer "Pairing" op het scherm verschijnt.
- Als u [Bluetooth-PAIRING] ingedrukt houdt, begint dit toestel te wachten om zich te registreren. Ga verder naar stap 5.

#### 2 Druk op [MENU].

#### 3 Druk herhaaldelijk op [▲], [▼] om "Pairing" te selecteren en druk vervolgens op [OK].

#### 4 Druk op [▲], [▼] om "Yes" te selecteren en druk vervolgens op [OK].

- "Pairing" wordt weergegeven en dit toestel wacht op registratie.

## 5 Selecteer "Technics-SU-GX70-\*\*\*\*" in het menu van het Bluetooth®-apparaat.

- De naam van het verbonden apparaat wordt op het display weergegeven.
- Het MAC-adres "\*\*\*\*" ("\*\*\*\*\*" staat voor een teken dat uniek is voor elke set) kan worden weergegeven voordat "Technics-SU-GX70-\*\*\*\*" wordt weergegeven.
- Als de apparaatnaam is ingesteld in de app Google Home of de app Apple Home wordt de ingestelde naam weergegeven.

### Opmerking

- U kunt ook in koppelingsmodus gaan door [🔗-PAIRING] ingedrukt te houden wanneer de invoerbron een andere bron dan "Bluetooth" is.
- Als om de wachtwoordcode gevraagd wordt, voer dan "0000" in.
- U kunt tot 8 apparaten voor dit toestel registreren. Als een 9e apparaat gekoppeld wordt, kan het apparaat dat het langst ongebruikt gebleven is vervangen worden.
- Wanneer "Standby Mode" is ingesteld op "On" (⇒ 107) wordt dit toestel automatisch ingeschakeld wanneer een Bluetooth®-verbinding van dit toestel naar een gekoppeld Bluetooth®-apparaat wordt gelegd.

## ■ Luisteren naar muziek op een Bluetooth®-apparaat

### 1 Druk op [🔗-PAIRING].

- "Ready" of "Pairing" wordt op het display aangeduid.

### 2 Selecteer "Technics-SU-GX70-\*\*\*\*" in het menu van het Bluetooth®-apparaat.

- De naam van het verbonden apparaat wordt op het display weergegeven.
- Als de apparaatnaam is ingesteld in de app Google Home of de app Apple Home wordt de ingestelde naam weergegeven.

### 3 Speel muziek af door het Bluetooth®-apparaat te bedienen.

### Opmerking

- Wanneer u video's bekijkt met deze functie, zijn de video- en audio-uitvoer mogelijk niet gesynchroniseerd.
- Stel "Auto Reconnect" in op "On" om het laatst verbonden Bluetooth®-apparaat automatisch te verbinden wanneer "Bluetooth" is geselecteerd als ingangsbron. (⇒ 53)
- Dit toestel kan met één apparaat per keer verbonden worden.

## Bediening tijdens het afspelen

Stoppen	[■]
Pauzeren	[▶/  ] • Druk er opnieuw op om door te gaan.
Springen	[◀◀] [▶▶]

### Opmerking

- Om de afstandsbedieningsknoppen of afspelenbedieningsknoppen van dit toestel te gebruiken met een Bluetooth®-apparaat, moet het Bluetooth®-apparaat AVRCP (Audio Video Remote Control Profile) ondersteunen. Afhankelijk van de status van het apparaat werken enkele bedieningselementen mogelijk niet.
- Wanneer u video's bekijkt met deze functie, zijn de video- en audio-uitvoer mogelijk niet gesynchroniseerd.

## Een Bluetooth®-apparaat loskoppelen

- 1 Druk op [MENU].
- 2 Druk herhaaldelijk op [▲], [▼] om "Disconnect?" te selecteren en druk vervolgens op [OK].
- 3 Druk op [▲], [▼] om "Yes" te selecteren en druk vervolgens op [OK].

### Opmerking

- Het Bluetooth®-apparaat wordt losgekoppeld als een andere audiobron wordt geselecteerd.

## Bluetooth®-verzendingsmodus

Als er al een Bluetooth®-apparaat is verbonden, verbreek dan de verbinding.

- 1 Druk op [MENU].
- 2 Druk herhaaldelijk op [▲], [▼] om "Link Mode" te selecteren en druk vervolgens op [OK].
- 3 Druk op [▲], [▼] om de modus te selecteren en druk vervolgens op [OK].

**Mode1:**

Nadruk op de connectiviteit

**Mode2:**

Nadruk op de geluidskwaliteit (fabrieksinstelling)

**Opmerking**

- Selecteer "Mode1" als het geluid wordt onderbroken.

## Maakt automatisch verbinding met het laatst verbonden Bluetooth®-apparaat "Auto Reconnect"

Dit toestel maakt automatisch verbinding met het laatst verbonden Bluetooth®-apparaat wanneer de ingangsbron wordt gewijzigd naar "Bluetooth".

- De standaardfabrieksinstelling is "On".

- 1 Druk op [MENU].
- 2 Druk herhaaldelijk op [▲], [▼] om "Auto Reconnect" te selecteren en druk vervolgens op [OK].
- 3 Druk op [▲], [▼] om "On"/"Off" te selecteren en druk vervolgens op [OK].

**Opmerking**

- Als u "Bluetooth" als ingangsbron selecteert, geeft dit toestel "Linking" weer en wordt automatisch verbinding gemaakt met het laatst verbonden Bluetooth®-apparaat wanneer "Auto Reconnect" is ingesteld op "On".

## Muziek afspelen met een meer natuurlijk klinkend geluid "RE-MASTER"

Vergroot de weergaveband om een hogere bitdiepte te creëren voor de weergave van een natuurlijk en expansief geluid dat dicht bij de originele muziekbron staat.

- De standaardfabrieksinstelling is "Off".

- 1 Druk op [MENU].
- 2 Druk herhaaldelijk op [▲], [▼] om "RE-MASTER" te selecteren en druk vervolgens op [OK].
- 3 Druk op [▲], [▼] om "On"/"Off" te selecteren en druk vervolgens op [OK].

## USB-apparaat gebruiken

U kunt een USB-apparaat aansluiten op het toestel en u kunt muziek opgeslagen op het apparaat afspelen.

- Raadpleeg "USB" (⇒ 131) voor informatie over het USB-apparaat dat dit toestel kan afspelen.

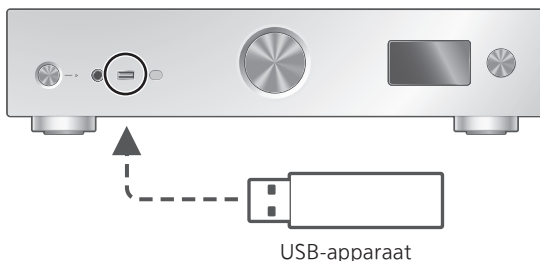

- 1 Verbind het USB-apparaat met het toestel.**
- 2 Druk herhaaldelijk op [USB] om "USB-A" te kiezen.**
  - Het map/inhoudskeuzescherf wordt weergegeven.
- 3 Druk op [▲], [▼] selecteer een item en druk op [OK].**
  - Herhaal deze stap om overige selecties uit te voeren.
  - Druk op [RETURN] om terug te keren naar de vorige map.

## Bediening tijdens het afspelen

<b>Stoppen</b>	[■]
<b>Pauzeren</b>	[▶/  ] • Druk er opnieuw op om door te gaan.
<b>Springen</b>	[◀◀] [▶▶]
<b>Zoeken</b>	Houd [◀◀] of [▶▶] ingedrukt.
<b>Beschikbare informatie bekijken</b>	[INFO] • Druk herhaaldelijk om de informatie aan te passen.

- Het kan zijn dat deze bediening voor sommige formaten niet beschikbaar is.

## Weergave herhalen

### “Repeat”

- 1 Druk op [MENU].
- 2 Druk herhaaldelijk op [▲], [▼] om “Repeat” te selecteren en druk vervolgens op [OK].
- 3 Druk op [▲], [▼] selecteer een item en druk op [OK].

#### 1-Track:

Speelt alleen de geselecteerde track herhaaldelijk af.

(“1↻” wordt weergegeven.)

#### All:

Alle tracks worden herhaald.

(“↻” wordt weergegeven.)

- De inhoud van de instellingen wordt zelfs opgeslagen wanneer de invoerbron wordt gewijzigd.

## Willekeurige weergave

### “Random”

- 1 Druk op [MENU].
  - 2 Druk herhaaldelijk op [▲], [▼] om “Random” te selecteren en druk vervolgens op [OK].
  - 3 Druk op [▲], [▼] om “On” te selecteren en druk vervolgens op [OK].
- “RND” wordt weergegeven.
  - Tijdens willekeurige weergave mag u niet teruggaan naar het vorige nummer.
  - Tijdens willekeurige weergave worden nummers mogelijk meer dan eens afgespeeld.
  - De inhoud van de instellingen wordt zelfs opgeslagen wanneer de invoerbron wordt gewijzigd.

## Een track toevoegen aan een afspeellijst

U kunt uw favoriete track toevoegen aan een afspeellijst.

**1 Druk op [▲], [▼] om de track te selecteren die u wilt toevoegen.**

**2 Druk op [MENU].**

**3 Druk op [OK].**

- “Added” wordt weergegeven na het toevoegen.
- U kunt maximaal 1 000 tracks toevoegen aan een afspeellijst.

### Opmerking

- De afspeellijst kan niet correct worden afgespeeld met het andere USB-apparaat, alleen met het geregistreerde apparaat. Wanneer de inhoud van het USB-apparaat is gewijzigd of een ander USB-apparaat is aangesloten, verwijdert u alle tracks en voegt u ze opnieuw toe.
- De instelling wordt verwijderd wanneer het netsnoer wordt losgekoppeld. Ze kan ook worden verwijderd wanneer dit apparaat is uitgeschakeld terwijl “Standby Mode” is ingesteld op “Off”.

## De afspeellijst oproepen

**1 Druk op [▲], [▼] om “Playlist” te selecteren en druk vervolgens op [OK].**

**2 Druk op [▲], [▼] om een track te selecteren en druk vervolgens op [OK].**



## De track van de afspeellijst verwijderen

- 1 Druk op [▲], [▼] om "Playlist" te selecteren en druk vervolgens op [OK].
  - 2 Druk op [▲], [▼] om de track te selecteren die u wilt verwijderen.
  - 3 Druk op [MENU].
  - 4 Druk op [▲], [▼] om "Delete One" te selecteren en druk vervolgens op [OK].
  - 5 Druk op [▲], [▼] om "Yes" te selecteren en druk vervolgens op [OK].
- Selecteer "Delete All" en druk op [OK] om alle tracks uit de afspeellijst te verwijderen.
  - "Deleted" wordt weergegeven na het verwijderen.
  - Als er geen track is geregistreerd in de afspeellijst, wordt "Empty" weergegeven.

# Apparaat voor digitale audio-uitvoer gebruiken

U kunt een apparaat voor digitale audio-uitvoer aansluiten op dit toestel met een coaxiale digitale kabel (niet meegeleverd) of een optische digitale audiokabel (niet meegeleverd) en muziek afspelen.

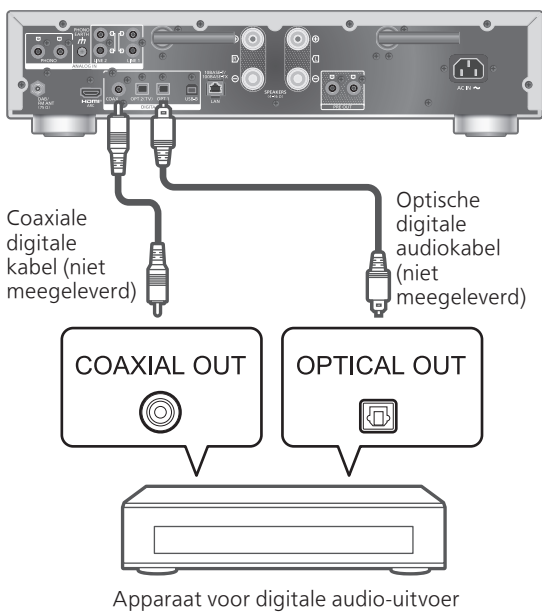

Een apparaat voor digitale audio-uitvoer aansluiten

- 1 Koppel het netsnoer los.**
- 2 Verbind dit toestel met een apparaat voor digitale audio-uitvoer.**
- 3 Sluit het netsnoer aan op dit toestel.**  
(⇒ 28)
- 4 Druk op [ ⏻ ] om dit toestel in te schakelen.**
- 5 Druk verschillende keren op [ >INPUT< ] om "COAX" / "OPT1" / "OPT2" te kiezen.**
  - U kunt de invoerbron ook selecteren door aan de invoerselectieknop op het toestel te draaien.
- 6 Start het afspelen op het verbonden apparaat.**

### Opmerking

- Wanneer u video's bekijkt met deze functie, zijn de video- en audio-uitvoer mogelijk niet gesynchroniseerd.
- De aansluitingen voor digitale audio-invoer van dit toestel kunnen alleen de volgende lineaire PCM-signalen detecteren. Meer informatie vindt u in de gebruiksaanwijzing van het aangesloten apparaat.
  - Bemonsteringsfrequentie:
    - Coaxiale digitale invoer  
32/44,1/48/88,2/96/176,4/192 kHz
    - Optische digitale invoer  
32/44,1/48/88,2/96 kHz
  - Aantal kwantisatiebits:  
16/24 bit

## HDMI-apparatuur gebruiken

Wanneer HDMI-apparatuur die de ARC-functie (Audio Return Channel) ondersteunt, zoals tv enz., via een HDMI-kabel (niet meegeleverd) is verbonden met dit toestel, kunt u het tv-geluid via dit toestel uitvoeren en ook de HDMI CEC-functie (Consumer Electronics Control) gebruiken zoals "HDMI Selector Link", "Power On Link" enz.

### HDMI-apparatuur met ARC-functie (tv enz.) aansluiten

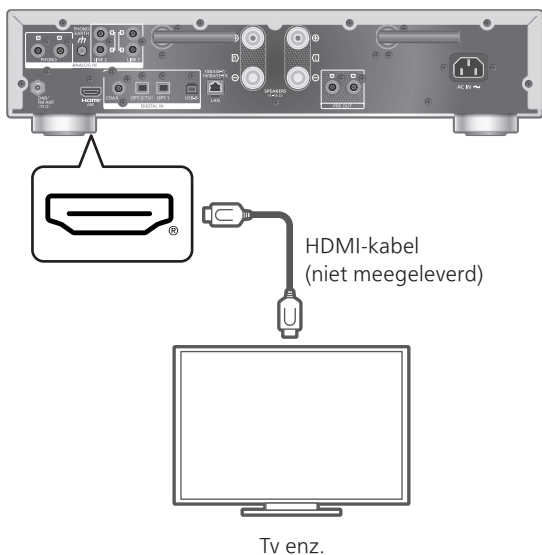

#### ■ Voorbereiding

- Stel de instelling van de audio-uitgang van de aangesloten apparatuur in en selecteer PCM als het uitgevoerde audiosignaal.

#### 1 Koppel het netsnoer los.

#### 2 Sluit dit toestel en de apparatuur aan.

- Gebruik een Premium High Speed HDMI-kabel voor aansluiting met een randapparaat.

#### 3 Sluit het netsnoer aan op dit toestel.

(⇒ 28)

#### 4 Druk op [ ] om dit toestel in te schakelen.

#### 5 Druk herhaaldelijk op [>INPUT<] om "HDMI ARC" te kiezen.

- U kunt de invoerbron ook selecteren door aan de invoerselectieknop op het toestel te draaien.

## 6 Start het afspelen op de aangesloten apparatuur.

### Opmerking

- Gebruik Premium High Speed HDMI-kabels voor verbindingen met randapparaten.
- Sluit dit toestel aan op de HDMI-ingangsaansluiting met ARC-functie.
- Stel de audio-uitgang van de tv-luidsprekers in op Uit.
- Lineair PCM-sigitaal is alleen beschikbaar voor de ARC-functie.
- Voer geen andere signalen in dan een lineair PCM-sigitaal, anders kan dit ruis veroorzaken of de aangesloten luidsprekers beschadigen.
- Wanneer de HDMI-apparatuur geen ARC-functie ondersteunt, sluit u de apparatuur met HDMI-kabel (niet meegeleverd) en optische digitale audiokabel (niet meegeleverd) aan op de aansluiting voor optische digitale invoer (OPT2) van dit toestel.
- Voor een geluid van hogere kwaliteit selecteert u "On (Custom)" bij "Pure Amplification" in het instellingenmenu en stelt u "Network/USB-A/Bluetooth" in op "Disabled" om de netwerkfuncties uit te schakelen als u deze niet gebruikt. (⇒ 67)
- Het volume kan lager zijn, afhankelijk van de aangesloten tv.
- De weergegeven volumenniveaus van dit toestel en de tv kunnen verschillend zijn.
- Een afbeelding kan even op het scherm worden weergegeven wanneer op de tv naar dit toestel wordt geschakeld en dat is geen storing.

## HDMI Control

Schakelt HDMI CEC (Consumer Electronics Control) van dit toestel in.

- HDMI CEC is een functie van de HDMI-norm dat het bedieningssigitaal vervangt om de aangesloten toestellen synchroon te bedienen.

**1 Druk op [SETUP].**

**2 Druk herhaaldelijk op [▲], [▼] om "HDMI Control" te selecteren en druk vervolgens op [OK].**

**3 Druk op [▲], [▼] om "On" te selecteren en druk vervolgens op [OK].**

- De standaardfabrieksinstelling is "On".
- Instellen op "On" om de instellingen van "HDMI Selector Link", "HDMI Power On Link", "HDMI Power Off Link" en "HDMI ARC" in te schakelen.

## HDMI Selector Link

Schakelt de invoerbron automatisch naar "HDMI ARC" wanneer een CEC-opdracht wordt ontvangen van de aangesloten tv via de HDMI-kabel.

- 1 Druk op [SETUP].**
- 2 Druk herhaaldelijk op [▲], [▼] om "HDMI Selector Link" te selecteren en druk vervolgens op [OK].**
- 3 Druk op [▲], [▼] om "On" te selecteren en druk vervolgens op [OK].**
  - De standaardfabrieksinstelling is "On".

## HDMI Power On Link

Wanneer de aangesloten tv wordt bediend (bijv. inschakelen enz.), wordt dit toestel automatisch ingeschakeld.

- 1 Druk op [SETUP].**
- 2 Druk herhaaldelijk op [▲], [▼] om "HDMI Power On Link" te selecteren en druk vervolgens op [OK].**
- 3 Druk op [▲], [▼] om "On" te selecteren en druk vervolgens op [OK].**
  - De standaardfabrieksinstelling is "On".

## HDMI Power Off Link

Dit toestel schakelt over naar de stand-bymodus wanneer de aangesloten tv wordt uitgeschakeld.

- 1 Druk op [SETUP].**
- 2 Druk herhaaldelijk op [▲], [▼] om "HDMI Power Off Link" te selecteren en druk vervolgens op [OK].**
- 3 Druk op [▲], [▼] selecteer een item en druk op [OK].**

**On:**

Schakelt automatisch over naar de stand-bymodus wanneer de aangesloten tv wordt uitgeschakeld.

**On (HDMI ARC/TV):**

Schakelt automatisch over naar de stand-bymodus wanneer de aangesloten tv wordt uitgeschakeld, terwijl "HDMI" of "TV (OPT2)" geselecteerd is als de invoerbron van dit toestel.

- De standaardfabrieksinstelling is "On (HDMI ARC/TV)".

## HDMI ARC

Instellen op "HDMI ARC" om het audiosignaal via HDMI-ingang te ontvangen, of "TV (OPT2)" om het audiosignaal te ontvangen via de aansluiting voor optische digitale invoer.

- "HDMI ARC" is niet beschikbaar voor een invoerbron en "TV (OPT2)" wordt niet weergegeven wanneer "HDMI ARC" is ingesteld op "Off".

- 1 Druk op [SETUP].**
- 2 Druk herhaaldelijk op [▲], [▼] om "HDMI ARC" te selecteren en druk vervolgens op [OK].**
- 3 Druk op [▲], [▼] om "On"/"Off" te selecteren en druk vervolgens op [OK].**
  - De standaardfabrieksinstelling is "On".

## Gebruik van een pc enz.

U kunt de pc enz. of een ander toestel aansluiten op dit toestel met een USB 2.0-kabel (niet meegeleverd) en muziek afspelen.

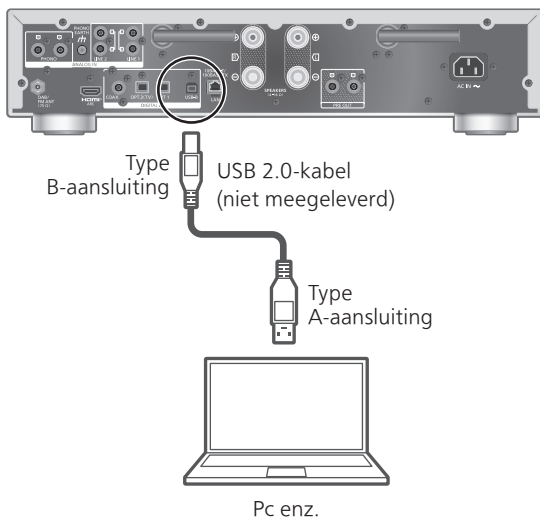

### ■ Voorbereiding

Verbinden met een pc

Volg onderstaande stappen alvorens verbinding met een pc te maken.

Raadpleeg het volgende voor de aanbevolen OS-versies voor uw pc (vanaf februari 2023):

Windows 8.1, Windows 10, Windows 11

macOS 10.12, 10.13, 10.14, 10.15, 11.0, 11.1, 11.2, 11.3, 11.4, 11.5, 12.1, 12.2, 12.3, 12.4, 12.5, 12.6

- ① Download en installeer het hiervoor bestemde USB-stuurprogramma op de computer. (Enkel voor Windows OS)
  - Download de driver van onderstaande website en installeer deze.  
[www.technics.com/support/](http://www.technics.com/support/)
- ② Download en installeer de speciale app "Technics Audio Player" (gratis) op uw pc.
  - Download de app van onderstaande website en installeer deze.  
[www.technics.com/support/](http://www.technics.com/support/)



## Gebruik van een USB 2.0-kabel

- 1 Koppel het netsnoer los.
- 2 Verbind dit toestel met een pc enz.
- 3 Sluit het netsnoer aan op dit toestel.  
(⇒ 28)
- 4 Druk op [ ⏻ ].
- 5 Druk herhaaldelijk op [ USB ] om "USB-B" te kiezen.
- 6 Start het afspelen met de toepassing op de aangesloten pc.

## Bediening

### Gebruik van het apparaat voor analoge audio-uitvoer (LINE1/LINE2/PHONO)

U kunt de draaitafel met een PHONO-kabel (niet meegeleverd) of een apparaat voor analoge audio-uitvoer met een analoge audiokabel (niet meegeleverd) aansluiten op dit toestel en muziek afspelen.

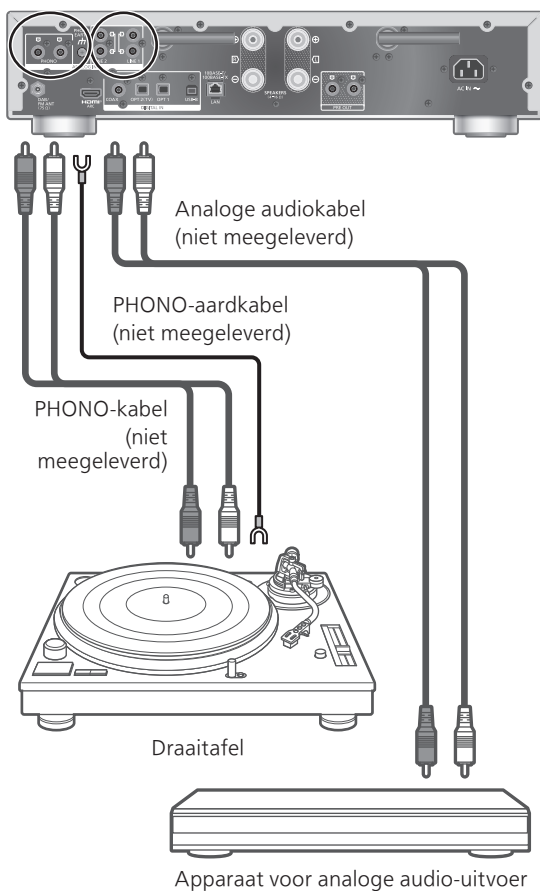

#### Opmerking

- Draai de Phono-aardingsaansluiting vast met behulp van een kruiskopschroevendraaier.

## Gebruik van de PHONO-kabel/ analoge audiokabel

- 1 Koppel het netsnoer los.**
- 2 Verbind dit toestel en een apparaat.**
- 3 Sluit het netsnoer aan op dit toestel.**  
(⇒ 28)
  - Zet het volume laag voordat u de invoerbron verandert.
- 4 Druk herhaaldelijk op [>INPUT<] om "LINE1"/"LINE2"/"PHONO" te selecteren.**
- 5 Start het afspelen op het verbonden apparaat.**

### Opmerking

- Wanneer u een draaitafel met een ingebouwde PHONO-equalizer aansluit, schakelt u de equalizer van de draaitafel uit of sluit u de PHONO-kabel aan op de aansluitingen voor analoge audio-invoer (LINE1/LINE2) van dit toestel.
- Wanneer u een draaitafel aansluit met een PHONO-aardkabel, moet u de PHONO-aardkabel aansluiten op de PHONO EARTH-aansluiting van dit toestel.

## Geluid van een hogere kwaliteit is mogelijk met "Pure Amplification"

Door de netwerkfuncties enz. uit te schakelen, levert dit toestel een hogere geluidskwaliteit.

- Instellen op "On" om de functies als netwerk, HDMI enz. in een keer uit te schakelen, of "On (Custom)" om de uit te schakelen functie te selecteren.

- 1 Druk op [SETUP].**
- 2 Druk herhaaldelijk op [▲], [▼] om "Pure Amplification" te selecteren en druk vervolgens op [OK].**
- 3 Druk op [▲], [▼] selecteer een item en druk op [OK].**
- 4 Dit toestel start opnieuw.**  
(Dit kan even duren.)

**On:**

Alle functies die de netwerkfunctie en HDMI gebruiken, zijn uitgeschakeld.

**On (Custom):**

Om alleen de netwerkfunctie uit te schakelen, stelt u "Network/USB-A/Bluetooth" in op "Disabled". Stel "HDMI" in op "Disabled" om alleen de HDMI-functie (HDMI ARC) uit te schakelen.

**Opmerking**

- Wanneer de "Pure Amplification"-modus van dit toestel ingeschakeld is, en de netwerkfuncties, HDMI enz. zijn uitgeschakeld, zijn online muziekstreamingservices, muziekbestanden van netwerkapparaten enz. niet beschikbaar. Tevens wordt dit toestel niet weergegeven als de uitvoerluidspreker op de toepassing, zoals "Technics Audio Center".
- De uitgeschakelde invoerbron wordt niet weergegeven terwijl de "Pure Amplification"-modus van het toestel ingeschakeld is.
- Het scherm is uitgeschakeld door de dimmerfunctie wanneer dit toestel zich in de modus "Pure Amplification" bevindt. Druk herhaaldelijk op [DIMMER] om de helderheid aan te passen. Aanpassing van de helderheid wordt apart opgeslagen voor de "Pure Amplification"-modus en voor normaal gebruik. (⇒ 21)
- Stel "Wi-Fi Menu" in op "Off" om de opstarttijd van dit toestel te verkorten wanneer "Pure Amplification" is ingesteld op "Off", als u de wifi-functie niet gebruikt. (⇒ 108)

## Laagfrequente ruis minimaliseren

Hiermee wordt de laagfrequente ruis geminimaliseerd die wordt veroorzaakt door de kromming van de langspeelplaat.

- De standaardfabrieksinstelling is "Off".

**1 Druk op [MENU].**

**2 Druk herhaaldelijk op [▲], [▼] om "Subsonic Filter" te selecteren en druk vervolgens op [OK].**

**3 Druk op [▲], [▼] om "On" te selecteren en druk vervolgens op [OK].**

## Een fase van een langspeelplaat inschakelen om af te spelen

Wordt ingesteld om de geïnverteerde fase-audio af te spelen en te beluisteren.

- De standaardfabrieksinstelling is "Normal".

**1 Druk op [MENU].**

**2 Druk herhaaldelijk op [▲], [▼] om "Phase" te selecteren en druk vervolgens op [OK].**

**3 Druk op [▲], [▼] om "Normal"/"Invert" te selecteren en druk vervolgens op [OK].**

- Als "Invert" is ingesteld, wordt "INV" weergegeven.

# Muziekbestanden afspelen op de mediaserver

U kunt muziekbestanden opgeslagen op de mediaserver (pc, Network Attached Storage enz.) verbonden met uw thuisnetwerk delen en de inhoud afspelen met dit toestel.

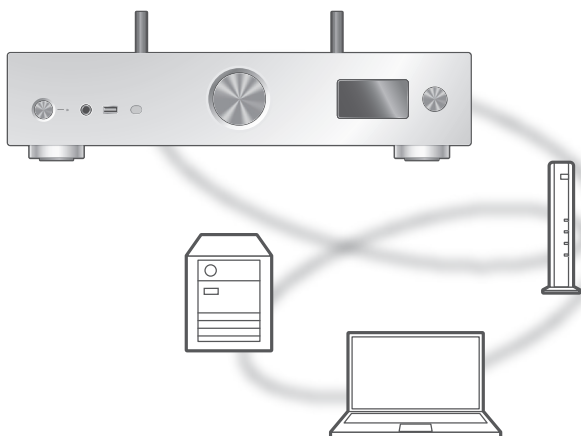

### ■ Voorbereiding

- Voltooi de netwerkinstellingen. (⇒ 29)
- Verbind het apparaat dat gebruikt moet worden met het netwerk van dit toestel.
- Windows Media® Player gebruiken
  - Voeg de inhoud en de map toe aan de bibliotheken van de Windows Media® Player 11 of 12, of een smartphone enz.
  - De afspeellijst van Windows Media® Player kan alleen de inhoud van de bibliotheken weergeven.
  - Om Windows Media® Player voor streaming te gebruiken, moet u dit van tevoren configureren.

Afspelen van inhoud die op de mediaserver opgeslagen is, met bediening via dit toestel

**1 Druk verschillende keren op [ >INPUT< ] om "DMP" te kiezen.**

- U kunt de invoerbron ook selecteren door aan de invoerselectieknoop op het toestel te draaien.
- Het selectiescherm van de server zal weergegeven worden.

**2 Druk op [▲], [▼] om een mediaserver in het netwerk te selecteren en druk vervolgens op [OK].**

- Het map/inhoudskeuzescherm wordt weergegeven. Herhaal deze stap om overige selecties uit te voeren.
- Mappen/inhoud kunnen in een volgorde afgespeeld worden die anders is dan de volgorde op de server, afhankelijk van de specificaties daarvan.

**3 Druk op [▲], [▼] selecteer een item en druk op [OK].**

**Opmerking**

- De verbonden server en zijn inhoud worden mogelijk niet correct weergegeven naargelang de conditie ervan. (bv. niet lang na het toevoegen van inhoud op de server, enz.)  
Probeer het later opnieuw. Meer informatie vindt u in de gebruiksaanwijzing van het apparaat.
- De inhoud wordt mogelijk niet goed afgespeeld, afhankelijk van de toestand van het netwerk.

## Bediening tijdens het afspelen

Stoppen	[■]
Pauzeren	[▶/  ] • Druk er opnieuw op om door te gaan.
Springen	[◀◀] [▶▶]
Zoeken	Houd [◀◀] of [▶▶] ingedrukt.
Beschikbare informatie bekijken	[INFO] • Druk herhaaldelijk om de informatie aan te passen.

## Weergave herhalen

### “Repeat”

- 1 Druk op [MENU].
- 2 Druk herhaaldelijk op [▲], [▼] om “Repeat” te selecteren en druk vervolgens op [OK].
- 3 Druk op [▲], [▼] selecteer een item en druk op [OK].

#### 1-Track:

Speelt alleen de geselecteerde track herhaaldelijk af.

(“1↻” wordt weergegeven.)

#### All:

Alle tracks worden herhaald.

(“↻” wordt weergegeven.)

- De inhoud van de instellingen wordt zelfs opgeslagen wanneer de invoerbron wordt gewijzigd.

## Willekeurige weergave

### “Random”

- 1 Druk op [MENU].
- 2 Druk herhaaldelijk op [▲], [▼] om “Random” te selecteren en druk vervolgens op [OK].
- 3 Druk op [▲], [▼] om “On” te selecteren en druk vervolgens op [OK].

- “RND” wordt weergegeven.
- Tijdens willekeurige weergave mag u niet teruggaan naar het vorige nummer.
- Tijdens willekeurige weergave worden nummers mogelijk meer dan eens afgespeeld.
- De inhoud van de instellingen wordt zelfs opgeslagen wanneer de invoerbron wordt gewijzigd.

## Bediening met behulp van de speciale app

### “Technics Audio Center”

Als u de speciale app “Technics Audio Center” (gratis) op uw tablet/smartphone installeert, kunt u dit toestel met behulp van veel verschillende functies bedienen.

Meer informatie vindt u op:

[www.technics.com/support/](http://www.technics.com/support/)



## Afspelen van inhoud die op de mediaserver opgeslagen is, met bediening via een DMC

Door een apparaat te bedienen dat compatibel is met DMC (Digital Media Controller) kunt u op dit toestel muziek afspelen die opgeslagen is op de mediaserver (DMR—Digital Media Renderer).

### **Bedien het DMC-compatibele apparaat en stel het in verbinding met dit toestel.**

- De apparaatnaam van dit toestel zal weergegeven worden als "Technics-SU-GX70- \*\*\*\*"\*<sup>1, 2</sup>.
- Raadpleeg voor details over het gebruik van DMC-compatibele apparatuur de gebruiksaanwijzing van de apparatuur of van de software.

#### **Opmerking**

- Wanneer u de mediaserver bedient, zal het afspelen van andere audiobronnen stoppen en zal de uitgang van de mediaserver de prioriteit hebben.
  - Al naargelang de inhoud en de aangesloten apparatuur kan het zijn dat bedienen of afspelen niet mogelijk is.
  - Dit toestel garandeert niet dat alle DMC-applicaties kunnen worden aangesloten. Gebruik de speciale app "Technics Audio Center".
- \*1: "\*\*\*\*" duidt op een cijfer dat voor elke set uniek is.
- \*2: De apparaatnaam kan veranderd worden bij "De naam van dit toestel op het netwerk". (⇒ 38)

# Internetradio en podcasts afspelen

Dit toestel ondersteunt een audio-uitzendingsservice die wordt uitgezonden via internet, en Internet Radio en Podcasts kunnen worden afgespeeld.

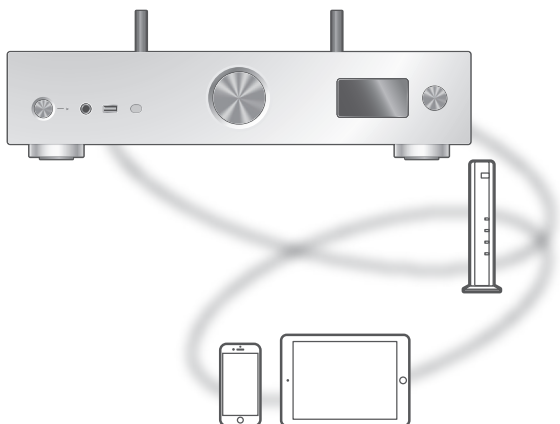

### ■ Voorbereiding

- Voltooi de netwerkinstellingen. (⇒ 29)
  - Zorg ervoor dat het netwerk verbinding met het internet maakt.

### 1 Druk verschillende keren op [**>INPUT<**] om "Internet Radio" / "Podcasts" te kiezen.

- U kunt de invoerbron ook selecteren door aan de invoerselektieknoop op het toestel te draaien.
- Wanneer "Internet Radio" / "Podcasts" is geselecteerd als de bron, probeert dit toestel automatisch verbinding te maken met de laatst geselecteerde zender.

### 2 Druk op [**▲**], [**▼**] om een zender te selecteren en druk vervolgens op [**OK**].

- Herhaal deze stap om meer selecties te maken op basis van het genre, de regio enz.
- De zender die niet uitzendt, kan niet worden afgespeeld. (Deze wordt overgeslagen of er wordt teruggekeerd naar de lijst.)

### Opmerking

- Internet Radio en Podcasts kunnen worden onderbroken of kunnen op een andere manier onbeschikbaar zijn zonder kennisgeving.
- Internet Radio wordt mogelijk niet goed afgespeeld, afhankelijk van de toestand van het netwerk.

## Bediening tijdens het afspelen

<b>Stoppen</b>	[■] (Terugkeer naar de lijst.)
<b>Pauzeren</b> (Podcasts)	[▶/  ] • Druk er opnieuw op om door te gaan.
<b>Springen</b>	[◀◀] [▶▶]
<b>Zoeken</b> (Podcasts)	Houd [◀◀] of [▶▶] ingedrukt.

## Weergave herhalen "Repeat"

- 1 Druk op [MENU].
- 2 Druk herhaaldelijk op [▲], [▼] om "Repeat" te selecteren en druk vervolgens op [OK].
- 3 Druk op [▲], [▼] selecteer een item en druk op [OK].

### 1-Track:

Speelt alleen de geselecteerde track herhaaldelijk af.

("1↻" wordt weergegeven.)

### All:

Alle tracks worden herhaald.

("↻" wordt weergegeven.)

- Herhaalde weergave is niet beschikbaar voor de inhoud van "Internet Radio".
- De inhoud van de instellingen wordt zelfs opgeslagen wanneer de invoerbron wordt gewijzigd.

## Willekeurige weergave

### “Random”

- 1 Druk op [MENU].**
  - 2 Druk herhaaldelijk op [▲], [▼] om “Random” te selecteren en druk vervolgens op [OK].**
  - 3 Druk op [▲], [▼] om “On” te selecteren en druk vervolgens op [OK].**
- “RND” wordt weergegeven.
  - Willekeurige weergave is niet beschikbaar voor de inhoud van “Internet Radio”.
  - Tijdens willekeurige weergave mag u niet teruggaan naar het vorige nummer.
  - Tijdens willekeurige weergave worden nummers mogelijk meer dan eens afgespeeld.
  - De inhoud van de instellingen wordt zelfs opgeslagen wanneer de invoerbron wordt gewijzigd.

## Een zender toevoegen aan de favorietenlijst

### “Add Favourites”

- 1 Druk op [▲], [▼] om een zender te selecteren en druk vervolgens op [OK].**
  - 2 Druk op [MENU].**
  - 3 Selecteer “Add Favourites” en druk vervolgens op [OK].**
- “Added” wordt weergegeven na het registreren.

## Favoriete track/album/artiest oproepen

- 1 Druk herhaaldelijk op [▲], [▼] om “Favorites” te selecteren en druk vervolgens op [OK].**
- “Favorites” wordt weergegeven op de eerste laag. Druk op [RETURN] om terug te keren naar de vorige map.
- 2 Druk op [▲], [▼] om de inhoud te selecteren en druk vervolgens op [OK].**
- Als er geen zender is geregistreerd in de favorietenlijst, wordt “Empty” weergegeven.

## De favoriete zender verwijderen "Delete Favourites"

- 1 Druk op [▲], [▼] om een zender die u uit de favorietenlijst wilt verwijderen, te selecteren.
  - 2 Druk op [MENU].
  - 3 Selecteer "Delete Favourites" en druk vervolgens op [OK].
  - 4 Druk op [▲], [▼] om "Yes" te selecteren en druk vervolgens op [OK].
- "Deleted" wordt weergegeven na het verwijderen.

## Bediening met behulp van de speciale app "Technics Audio Center"

Als u de speciale app "Technics Audio Center" (gratis) op uw tablet/smartphone installeert, kunt u dit toestel met behulp van veel verschillende functies bedienen.

Meer informatie vindt u op:  
[www.technics.com/support/](http://www.technics.com/support/)

# Audio afspelen met Spotify Connect

Dit toestel is compatibel met Spotify Connect voor de online muziekservice (Spotify).

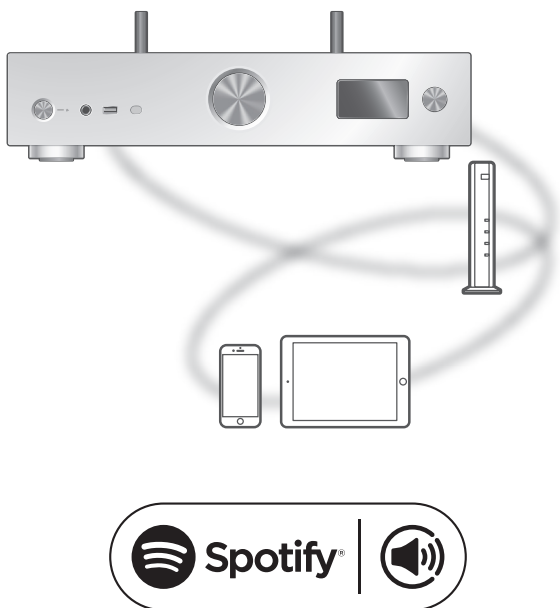

### ■ Voorbereiding

- Voltooi de netwerkinstellingen. (⇒ 29)
  - Zorg ervoor dat het netwerk verbinding met het internet maakt.
- Verbind het apparaat dat gebruikt moet worden met het netwerk van dit toestel.

**Gebruik je telefoon, tablet of computer als een afstandsbediening voor Spotify.**

**Ga naar [spotify.com/connect](https://spotify.com/connect) om te leren hoe je dat doet**

### Opmerking

- De apparaatnaam van dit toestel zal weergegeven worden als "Technics-SU-GX70- \*\*\*\*"\*<sup>1, 2</sup>.
  - Als de apparaatnaam is ingesteld in de app Google Home of de app Apple Home wordt de ingestelde naam weergegeven.
  - Registratie/abbonnement vereist.
  - U moet betalen voor het gebruik van Spotify Premium.
  - Services, pictogrammen en specificaties zijn onderhevig aan wijzigingen.
- \*1: "\*\*\*\*" duidt op een getal dat voor elke set uniek is.
- \*2: De apparaatnaam kan veranderd worden bij "De naam van dit toestel op het netwerk". (⇒ 38)

## TIDAL gebruiken

U kunt op dit toestel muziek via de muziekstreamingdienst TIDAL afspelen met de speciale app "Technics Audio Center" (gratis) op uw smartphone, tablet, enz. Meer informatie over TIDAL vindt u op de volgende website.  
[www.tidal.com](http://www.tidal.com)

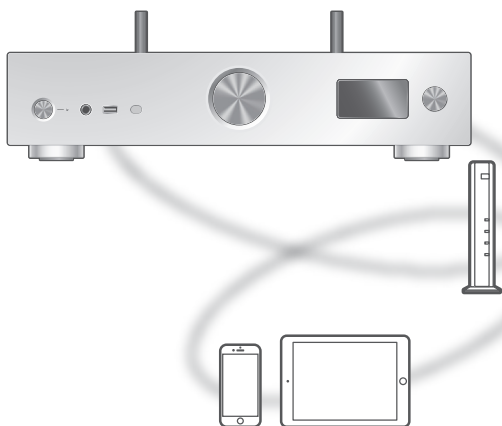

### ■ Voorbereiding

- Installeer de recentste "Technics Audio Center" op uw apparaat (smartphone, tablet, enz.).  
Meer informatie vindt u op:  
[www.technics.com/support/](http://www.technics.com/support/)
- Sluit dit toestel en uw apparaat waarop "Technics Audio Center" geïnstalleerd is aan op het netwerk dat verbonden is met het internet. U vindt meer informatie in de gebruiksaanwijzing van de apparaten.
- Wanneer TIDAL voor het eerst wordt gebruikt, meldt u zich aan bij TIDAL. Volg de volgende stappen om u aan te melden.
  - ① Start "Technics Audio Center" op uw apparaat (smartphone, tablet, enz.).
  - ② Selecteer "TIDAL" via "Technics Audio Center".
  - ③ Meld u aan bij TIDAL. (Als u geen account hebt, moet u het account registreren.)



## 1 Druk verschillende keren op [>INPUT<] om "TIDAL" te kiezen.

- U kunt de invoerbron ook selecteren door aan de invoerselectieknop op het toestel te draaien.
- Wanneer "Operate via App" wordt weergegeven, gebruikt u de speciale app "Technics Audio Center" voor de bediening.
- Het afspelenbedieningsscherm wordt weergegeven als u TIDAL al eerder hebt afgespeeld.

## 2 Druk op [▲], [▼] selecteer een item en druk op [OK].

- Herhaal deze stap om overige selecties uit te voeren.
- Druk op [RETURN] om terug te keren naar de vorige map.
- Mappen/inhoud kunnen in een volgorde afgespeeld worden die anders is dan de volgorde op het gekoppelde apparaat, afhankelijk van de specificaties daarvan.

### Opmerking

- Afhankelijk van het land of de regio is het mogelijk dat de weergave niet beschikbaar is.

## Bediening tijdens het afspelen

Stoppen	[■] (Terugkeer naar de lijst.)
Pauzeren	[▶/  ] • Druk er opnieuw op om door te gaan.
Springen	[◀◀] [▶▶]
Zoeken	Houd [◀◀] of [▶▶] ingedrukt.

## Weergave herhalen

### “Repeat”

- 1 Druk op [MENU].
- 2 Druk herhaaldelijk op [▲], [▼] om “Repeat” te selecteren en druk vervolgens op [OK].
- 3 Druk op [▲], [▼] selecteer een item en druk op [OK].

#### 1-Track:

Speelt alleen de geselecteerde track herhaaldelijk af.

(“1↺” wordt weergegeven.)

#### All:

Alle tracks worden herhaald.

(“↺” wordt weergegeven.)

- De inhoud van de instellingen wordt zelfs opgeslagen wanneer de invoerbron wordt gewijzigd.

## Willekeurige weergave

### “Random”

- 1 Druk op [MENU].
- 2 Druk herhaaldelijk op [▲], [▼] om “Random” te selecteren en druk vervolgens op [OK].
- 3 Druk op [▲], [▼] om “On” te selecteren en druk vervolgens op [OK].

- “RND” wordt weergegeven.
- Tijdens willekeurige weergave mag u niet teruggaan naar het vorige nummer.
- De inhoud van de instellingen wordt zelfs opgeslagen wanneer de invoerbron wordt gewijzigd.

Een track/album/artiest etc. aan een lijst met favorieten toevoegen  
"Add Favourites"

- 1 Druk op [▲], [▼] om inhoud te selecteren om toe te voegen en druk vervolgens op [OK].**
  - Herhaal deze stap om overige selecties uit te voeren.
  - Druk op [RETURN] om terug te keren naar de vorige map.
  - Mappen/inhoud kunnen in een volgorde afgespeeld worden die anders is dan de volgorde op het gekoppelde apparaat, afhankelijk van de specificaties daarvan.
- 2 Druk op [MENU].**
- 3 Selecteer "Add Favourites" en druk vervolgens op [OK].**
  - "Added" wordt weergegeven na het registreren.

Favoriete track/album/artiest oproepen

- 1 Druk herhaaldelijk op [▲], [▼] om "My Music" te selecteren en druk vervolgens op [OK].**
  - "My Music" wordt weergegeven op de eerste laag. Druk op [RETURN] om terug te keren naar de vorige map.
- 2 Druk op [▲], [▼] om de inhoud te selecteren en druk vervolgens op [OK].**
  - "Empty" wordt weergegeven wanneer er geen content is geregistreerd voor de favorietenlijst.

## Een track/album/artiest verwijderen “Delete Favourites”

- 1 Druk op [▲], [▼] om inhoud die u uit de favorietenlijst wilt verwijderen, te selecteren.**
- 2 Druk op [MENU].**
- 3 Selecteer “Delete Favourites” en druk vervolgens op [OK].**
- 4 Druk op [▲], [▼] om “Yes” te selecteren en druk vervolgens op [OK].**
  - “Deleted” wordt weergegeven na het verwijderen.

## Bediening met behulp van de speciale app “Technics Audio Center”

U kunt het afspelen starten met “Technics Audio Center” op uw tablet/smartphone.

- Als u TIDAL selecteert bij “Technics Audio Center” op uw tablet/smartphone, wordt de invoer automatisch overgeschakeld naar TIDAL.
- Meer informatie vindt u op:  
[www.technics.com/support/](http://www.technics.com/support/)

## Deezer gebruiken

U kunt op dit toestel muziek via de muziekstreamingdienst Deezer afspelen met de speciale app "Technics Audio Center" (gratis) op uw smartphone, tablet, enz. Meer informatie over Deezer vindt u op de volgende website.  
[www.deezer.com](http://www.deezer.com)

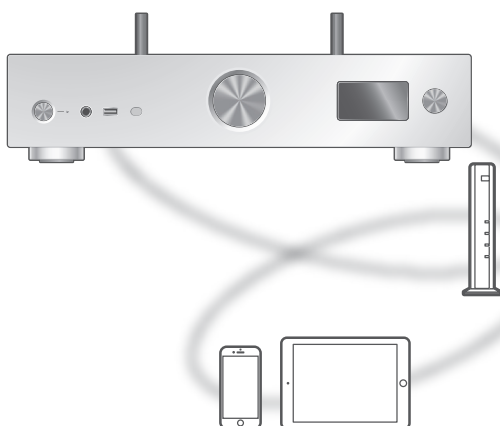

# DEEZER

### ■ Voorbereiding

- Installeer de recentste "Technics Audio Center" op uw apparaat (smartphone, tablet, enz.). Meer informatie vindt u op:  
[www.technics.com/support/](http://www.technics.com/support/)
- Sluit dit toestel en uw apparaat waarop "Technics Audio Center" geïnstalleerd is aan op het netwerk dat verbonden is met het internet. U vindt meer informatie in de gebruiksaanwijzing van de apparaten.
- Wanneer Deezer voor het eerst wordt gebruikt, meldt u zich aan bij Deezer. Volg de volgende stappen om u aan te melden.
  - ① Start "Technics Audio Center" op uw apparaat (smartphone, tablet, enz.).
  - ② Selecteer "Deezer" via "Technics Audio Center".
  - ③ Meld u aan bij Deezer. (Als u geen account hebt, moet u het account registreren.)

## 1 Druk verschillende keren op [ >INPUT< ] om "Deezer" te kiezen.

- U kunt de invoerbron ook selecteren door aan de invoerselectieknop op het toestel te draaien.
- Wanneer "Operate via App" wordt weergegeven, gebruikt u de speciale app "Technics Audio Center" voor de bediening.
- Het afspeelbedieningsscherm wordt weergegeven als u Deezer al eerder hebt afgespeeld.

## 2 Druk op [▲], [▼] selecteer een item en druk op [OK].

- Herhaal deze stap om overige selecties uit te voeren.
- Druk op [RETURN] om terug te keren naar de vorige map.
- Mappen/inhoud kunnen in een volgorde afgespeeld worden die anders is dan de volgorde op het gekoppelde apparaat, afhankelijk van de specificaties daarvan.

### Opmerking

- Afhankelijk van het land of de regio is het mogelijk dat de weergave niet beschikbaar is.

## Bediening tijdens het afspelen

Stoppen	[■] (Terugkeer naar de lijst.)
Pauzeren	[▶/  ] • Druk er opnieuw op om door te gaan.
Springen	[◀◀] [▶▶]
Zoeken	Houd [◀◀] of [▶▶] ingedrukt.

## Weergave herhalen

### “Repeat”

- 1 Druk op [MENU].
- 2 Druk herhaaldelijk op [▲], [▼] om “Repeat” te selecteren en druk vervolgens op [OK].
- 3 Druk op [▲], [▼] selecteer een item en druk op [OK].

#### 1-Track:

Speelt alleen de geselecteerde track herhaaldelijk af.

(“1↻” wordt weergegeven.)

#### All:

Alle tracks worden herhaald.

(“↻” wordt weergegeven.)

- De inhoud van de instellingen wordt zelfs opgeslagen wanneer de invoerbron wordt gewijzigd.

## Willekeurige weergave

### “Random”

- 1 Druk op [MENU].
- 2 Druk herhaaldelijk op [▲], [▼] om “Random” te selecteren en druk vervolgens op [OK].
- 3 Druk op [▲], [▼] om “On” te selecteren en druk vervolgens op [OK].

- “RND” wordt weergegeven.
- Tijdens willekeurige weergave mag u niet teruggaan naar het vorige nummer.
- De inhoud van de instellingen wordt zelfs opgeslagen wanneer de invoerbron wordt gewijzigd.

Een track/album/artiest etc. aan een lijst met favorieten toevoegen  
"Add Favourites"

- 1 Druk op [▲], [▼] om inhoud te selecteren om toe te voegen en druk vervolgens op [OK].**
  - Herhaal deze stap om overige selecties uit te voeren.
  - Druk op [RETURN] om terug te keren naar de vorige map.
  - Mappen/inhoud kunnen in een volgorde afgespeeld worden die anders is dan de volgorde op het gekoppelde apparaat, afhankelijk van de specificaties daarvan.
- 2 Druk op [MENU].**
- 3 Selecteer "Add Favourites" en druk vervolgens op [OK].**
  - "Added" wordt weergegeven na het registreren.

Favoriete track/album/artiest oproepen

- 1 Druk herhaaldelijk op [▲], [▼] om "My library" te selecteren en druk vervolgens op [OK].**
  - "My library" wordt weergegeven op de eerste laag. Druk op [RETURN] om terug te keren naar de vorige map.
- 2 Druk op [▲], [▼] om de inhoud te selecteren en druk vervolgens op [OK].**
  - "Empty" wordt weergegeven wanneer er geen content is geregistreerd voor de favorietenlijst.



## Een track/album/artiest verwijderen “Delete Favourites”

- 1 Druk op [▲], [▼] om inhoud die u uit de favorietenlijst wilt verwijderen, te selecteren.**
- 2 Druk op [MENU].**
- 3 Selecteer “Delete Favourites” en druk vervolgens op [OK].**
- 4 Druk op [▲], [▼] om “Yes” te selecteren en druk vervolgens op [OK].**
  - “Deleted” wordt weergegeven na het verwijderen.

## Bediening met behulp van de speciale app “Technics Audio Center”

U kunt het afspelen starten met “Technics Audio Center” op uw tablet/smartphone.

- Als u Deezer selecteert bij “Technics Audio Center” op uw tablet/smartphone, wordt de invoer automatisch overgeschakeld naar Deezer.
- Meer informatie vindt u op:  
[www.technics.com/support/](http://www.technics.com/support/)

# Amazon Music gebruiken

U kunt op dit toestel muziek via de muziekstreamingdienst Amazon Music afspelen met de speciale app "Technics Audio Center" (gratis) op uw smartphone, tablet, enz.

Meer informatie over Amazon Music vindt u op de volgende website.

[www.amazonmusic.com](http://www.amazonmusic.com)

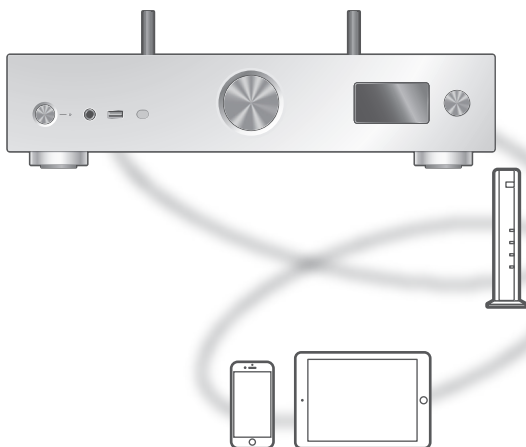

# amazon music

## ■ Voorbereiding

- Installeer de recentste "Technics Audio Center" op uw apparaat (smartphone, tablet, enz.).  
Meer informatie vindt u op:  
[www.technics.com/support/](http://www.technics.com/support/)
- Sluit dit toestel en uw apparaat waarop "Technics Audio Center" geïnstalleerd is aan op het netwerk dat verbonden is met het internet. U vindt meer informatie in de gebruiksaanwijzing van de apparaten.
- Wanneer Amazon Music voor het eerst wordt gebruikt, meldt u zich aan bij Amazon Music. Volg de volgende stappen om u aan te melden.
  - ① Start "Technics Audio Center" op uw apparaat (smartphone, tablet, enz.).
  - ② Selecteer "Amazon Music" via "Technics Audio Center".
  - ③ Meld u aan bij Amazon Music. (Als u geen account hebt, moet u het account registreren.)

## 1 Druk verschillende keren op [>INPUT<] om "Amazon Music" te kiezen.

- U kunt de invoerbron ook selecteren door aan de invoerselectieknop op het toestel te draaien.
- Wanneer "Operate via App" wordt weergegeven, gebruikt u de speciale app "Technics Audio Center" voor de bediening.
- Het afspelenbedieningsscherm wordt weergegeven als u Amazon Music al eerder hebt afgespeeld.

## 2 Druk op [▲], [▼] selecteer een item en druk op [OK].

- Herhaal deze stap om overige selecties uit te voeren.
- Druk op [RETURN] om terug te keren naar de vorige map.
- Mappen/inhoud kunnen in een volgorde afgespeeld worden die anders is dan de volgorde op het gekoppelde apparaat, afhankelijk van de specificaties daarvan.

### Opmerking

- Het is mogelijk dat sommige bewerkingen niet beschikbaar zijn, afhankelijk van de muziekstreamingservice.

## Bediening tijdens het afspelen

Stoppen	[■] (Terugkeer naar de lijst.)
Pauzeren	[▶/  ] • Druk er opnieuw op om door te gaan.
Springen	[◀◀] [▶▶]
Zoeken	Houd [◀◀] of [▶▶] ingedrukt.

## Weergave herhalen

### “Repeat”

- 1 Druk op [MENU].
- 2 Druk herhaaldelijk op [▲], [▼] om “Repeat” te selecteren en druk vervolgens op [OK].
- 3 Druk op [▲], [▼] selecteer een item en druk op [OK].

#### 1-Track:

Speelt alleen de geselecteerde track herhaaldelijk af.

(“1↺” wordt weergegeven.)

#### All:

Alle tracks worden herhaald.

(“↺” wordt weergegeven.)

- De inhoud van de instellingen wordt zelfs opgeslagen wanneer de invoerbron wordt gewijzigd.

## Willekeurige weergave

### “Random”

- 1 Druk op [MENU].
- 2 Druk herhaaldelijk op [▲], [▼] om “Random” te selecteren en druk vervolgens op [OK].
- 3 Druk op [▲], [▼] om “On” te selecteren en druk vervolgens op [OK].

- “RND” wordt weergegeven.
- Tijdens willekeurige weergave mag u niet teruggaan naar het vorige nummer.
- De inhoud van de instellingen wordt zelfs opgeslagen wanneer de invoerbron wordt gewijzigd.

## Bediening met behulp van de speciale app

### “Technics Audio Center”

U kunt het afspelen starten met “Technics Audio Center” op uw tablet/smartphone.

- Als u Amazon Music selecteert bij “Technics Audio Center” op uw tablet/smartphone, wordt de invoer automatisch overgeschakeld naar Amazon Music.
- Meer informatie vindt u op:  
[www.technics.com/support/](http://www.technics.com/support/)

# Qobuz gebruiken

U kunt op dit toestel muziek via de muziekstreamingdienst Qobuz afspelen met de speciale app "Technics Audio Center" (gratis) op uw smartphone, tablet, enz. Meer informatie over Qobuz vindt u op de volgende website.  
[www.qobuz.com](http://www.qobuz.com)

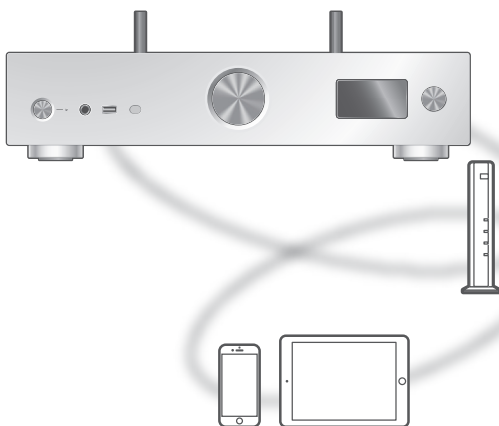

### ■ Voorbereiding

- Installeer de recentste "Technics Audio Center" op uw apparaat (smartphone, tablet, enz.).  
Meer informatie vindt u op:  
[www.technics.com/support/](http://www.technics.com/support/)
- Sluit dit toestel en uw apparaat waarop "Technics Audio Center" geïnstalleerd is aan op het netwerk dat verbonden is met het internet. U vindt meer informatie in de gebruiksaanwijzing van de apparaten.
- Wanneer Qobuz voor het eerst wordt gebruikt, meldt u zich aan bij Qobuz. Volg de volgende stappen om u aan te melden.
  - ① Start "Technics Audio Center" op uw apparaat (smartphone, tablet, enz.).
  - ② Selecteer "Qobuz" via "Technics Audio Center".
  - ③ Meld u aan bij Qobuz. (Als u geen account hebt, moet u het account registreren.)

## 1 Druk verschillende keren op [ >INPUT< ] om "Qobuz" te kiezen.

- U kunt de invoerbron ook selecteren door aan de invoerselectieknop op het toestel te draaien.
- Wanneer "Operate via App" wordt weergegeven, gebruikt u de speciale app "Technics Audio Center" voor de bediening.
- Het afspelenbedieningsscherm wordt weergegeven als u Qobuz al eerder hebt afgespeeld.

## 2 Druk op [▲], [▼] selecteer een item en druk op [OK].

- Herhaal deze stap om overige selecties uit te voeren.
- Druk op [RETURN] om terug te keren naar de vorige map.
- Mappen/inhoud kunnen in een volgorde afgespeeld worden die anders is dan de volgorde op het gekoppelde apparaat, afhankelijk van de specificaties daarvan.

### Opmerking

- Afhankelijk van het land of de regio is het mogelijk dat de weergave niet beschikbaar is.

## Bediening tijdens het afspelen

Stoppen	[■] (Terugkeer naar de lijst.)
Pauzeren	[▶/  ] • Druk er opnieuw op om door te gaan.
Springen	[◀◀] [▶▶]
Zoeken	Houd [◀◀] of [▶▶] ingedrukt.

## Weergave herhalen

### “Repeat”

- 1 Druk op [MENU].
- 2 Druk herhaaldelijk op [▲], [▼] om “Repeat” te selecteren en druk vervolgens op [OK].
- 3 Druk op [▲], [▼] selecteer een item en druk op [OK].

#### 1-Track:

Speelt alleen de geselecteerde track herhaaldelijk af.

(“1↻” wordt weergegeven.)

#### All:

Alle tracks worden herhaald.

(“↻” wordt weergegeven.)

- De inhoud van de instellingen wordt zelfs opgeslagen wanneer de invoerbron wordt gewijzigd.

## Willekeurige weergave

### “Random”

- 1 Druk op [MENU].
- 2 Druk herhaaldelijk op [▲], [▼] om “Random” te selecteren en druk vervolgens op [OK].
- 3 Druk op [▲], [▼] om “On” te selecteren en druk vervolgens op [OK].

- “RND” wordt weergegeven.
- Tijdens willekeurige weergave mag u niet teruggaan naar het vorige nummer.
- De inhoud van de instellingen wordt zelfs opgeslagen wanneer de invoerbron wordt gewijzigd.

Een track/album/artiest etc. aan een lijst met favorieten toevoegen  
"Add Favourites"

- 1 Druk op [▲], [▼] om inhoud te selecteren om toe te voegen en druk vervolgens op [OK].**
  - Herhaal deze stap om overige selecties uit te voeren.
  - Druk op [RETURN] om terug te keren naar de vorige map.
  - Mappen/inhoud kunnen in een volgorde afgespeeld worden die anders is dan de volgorde op het gekoppelde apparaat, afhankelijk van de specificaties daarvan.
- 2 Druk op [MENU].**
- 3 Selecteer "Add Favourites" en druk vervolgens op [OK].**
  - "Added" wordt weergegeven na het registreren.

Favoriete track/album/artiest oproepen

- 1 Druk herhaaldelijk op [▲], [▼] om "Favorites" te selecteren en druk vervolgens op [OK].**
  - "Favorites" wordt weergegeven op de eerste laag. Druk op [RETURN] om terug te keren naar de vorige map.
  - Selecteer "Playlists" om de favoriete afspeellijst op te roepen.
- 2 Druk op [▲], [▼] om de inhoud te selecteren en druk vervolgens op [OK].**
  - "Empty" wordt weergegeven wanneer er geen content is geregistreerd voor de favorietenlijst.



## Een track/album/artiest verwijderen “Delete Favourites”

- 1 Druk op [▲], [▼] om inhoud die u uit de favorietenlijst wilt verwijderen, te selecteren.**
- 2 Druk op [MENU].**
- 3 Selecteer “Delete Favourites” en druk vervolgens op [OK].**
- 4 Druk op [▲], [▼] om “Yes” te selecteren en druk vervolgens op [OK].**
  - “Deleted” wordt weergegeven na het verwijderen.

## Bediening met behulp van de speciale app “Technics Audio Center”

U kunt het afspelen starten met “Technics Audio Center” op uw tablet/smartphone.

- Als u Qobuz selecteert bij “Technics Audio Center” op uw tablet/smartphone, wordt de invoer automatisch overgeschakeld naar Qobuz.
- Meer informatie vindt u op:  
[www.technics.com/support/](http://www.technics.com/support/)

# Muziek beluisteren via een app met Google Cast-functie

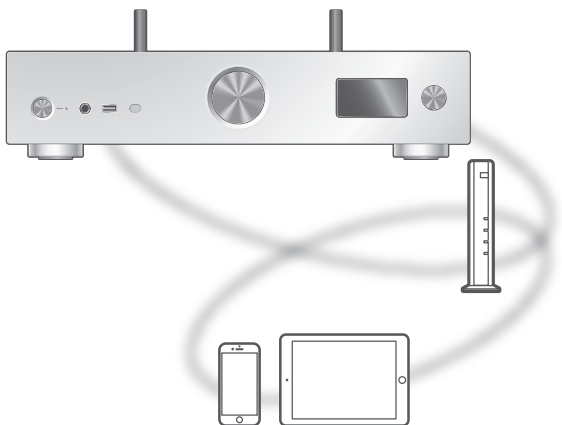

Dit toestel is compatibel met apps met Google Cast-functie. U vindt meer informatie over apps met Google Cast-functie op:  
[g.co/cast/apps](http://g.co/cast/apps)

### ■ Voorbereiding

- Voltooi de netwerkinstellingen. (⇒ 29)
  - Zorg ervoor dat het netwerk verbinding met het internet maakt.
- Installeer de app met Google Cast-functie op uw apparaat (smartphone, tablet, enz.).
- Sluit het apparaat aan op het netwerk dat momenteel thuis wordt gebruikt.

### 1 Start de Google Cast-app op uw apparaat (smartphone, tablet, enz.) en selecteer dit toestel als het verbonden apparaat.

- De ingangsbron wordt automatisch overgeschakeld naar "Casting".

### 2 Speel de muziek af.

## AirPlay gebruiken

Muziek die opgeslagen is op een iOS-apparaat enz. kunt u afspelen met AirPlay.

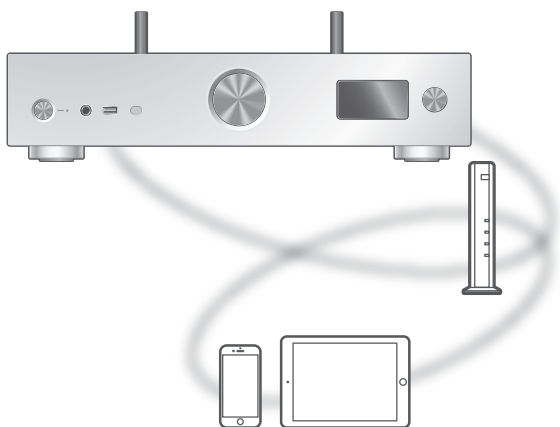

### ■ Voorbereiding

- Voltooi de netwerkinstellingen. (⇒ 29)
- Verbind het iOS-apparaat of de pc met hetzelfde netwerk als dit toestel.

#### 1 (iOS-apparaat)

**Start de app "Muziek" (of iPod).**

(pc)

**Start "iTunes".**

#### 2 Selecteer "Technics-SU-GX70- \*\*\*\*"\*<sup>1, 2</sup> via het AirPlay-pictogram (bijv. .

- Als de apparaatnaam is ingesteld in de app Google Home of de app Apple Home wordt de ingestelde naam weergegeven.

#### 3 Start het afspelen.

- Controleer het volume voordat u het afspelen start.
- Wanneer AirPlay voor het eerst wordt gebruikt, staat het volume mogelijk op maximaal niveau.
- Het afspelen zal met een korte vertraging van start gaan.

\*1: "\*\*\*\*" duidt op een getal dat voor elke set uniek is.

\*2: De apparaatnaam kan veranderd worden bij "De naam van dit toestel op het netwerk". (⇒ 38)

## Bediening tijdens het afspelen

<b>Pauseren</b>	[■] [▶/  ] • Druk opnieuw op [▶/  ] om door te gaan.
<b>Springen</b>	[◀◀] [▶▶]
<b>Beschikbare informatie bekijken</b>	[INFO] • Druk herhaaldelijk om de informatie aan te passen.

- U kunt ook bedienen via het verbonden iOS-apparaat of de pc.

### Opmerking

- De volumewijzigingen op het iOS-apparaat of iTunes zijn van toepassing op dit toestel. (Raadpleeg de iTunes Help voor de vereiste instellingen in iTunes.)
- De weergave van andere audiobronnen stopt en AirPlay-uitvoer krijgt prioriteit.
- Bij enkele versies van iOS en iTunes kan het onmogelijk zijn om de AirPlay-weergave opnieuw te starten wanneer aan de keuzeschakelaar wordt gedraaid of als het toestel in stand-bymodus wordt gezet tijdens de AirPlay-weergave. Selecteer in dit geval een ander apparaat via het AirPlay-pictogram van de app Muziek of iTunes en selecteer dan dit toestel opnieuw als de uitvoerluidsprekers.
- AirPlay werkt niet wanneer video's worden weergegeven op iTunes.

# Instellingen

## **Geluidsinstelling ..... 103**

- BASS/TREBLE regelen  
"Tone Control" .....103
- De balans van de luidsprekers regelen  
"Balance L/R" .....103
- De geluidskwaliteit aanpassen  
volgens de plaats van de installatie  
"Space Tune" ..... 104

## **Andere instellingen ..... 105**

- Slaaptimer  
"SLEEP" ..... 105
- De functie Automatisch uitschakelen  
"Auto Off" ..... 106
- De functie Automatisch dimmen  
"Auto DIMMER" ..... 106
- Hiermee worden stappen voor  
de dimfunctie ingesteld  
"DIMMER Steps" .....107
- Geluidsinstelling voor bediening  
"Beep" .....107
- Netwerk stand-by  
"Standby Mode" .....107
- Netwerkinstellingen  
"Network" ..... 108
- De tekencodering wijzigen  
"E Asian Character" ..... 108
- De naam van het model controleren  
"Model No." ..... 108
- De firmwareversie controleren  
"F/W Version" ..... 109
- Firmware-updates  
"F/W Update" ..... 109

## **De uitvoercorrectiefunctie (LAPC) gebruiken .....111**

- Het uitvoersignaal van de versterker  
meten en de uitvoer ervan corrigeren  
(LAPC) ..... 111

<b>MQA-bron decoderen .....</b>	<b>113</b>
MQA-decodering .....	113
<b>Gebruik van de favorietenfunctie (FAV) .....</b>	<b>114</b>
Uw favoriete zender, muziek of afspeellijst vastleggen op [FAV] .....	114
De favoriete zender, muziek of afspeellijst oproepen .....	115
De favoriete zender, muziek of afspeellijst wissen.....	115
Bediening met behulp van de speciale app "Technics Audio Center" .....	115
<b>Een versterker, subwoofer enz. aansluiten .....</b>	<b>116</b>
Gebruik van de analoge audiokabel.....	116
De audio-uitgang instellen (PRE OUT) .....	117

 Inhoudsopgave ... 05



- 1 Druk op [SETUP].
- 2 Druk herhaaldelijk op [▲], [▼] om het menu te selecteren en druk vervolgens op [OK].
- 3 Druk op [▲], [▼], [◀], [▶] om in te stellen en druk op [OK].

### BASS/TREBLE regelen "Tone Control"

U kunt de toon van dit toestel aanpassen. Elk toonbereik (BASS/TREBLE) kan worden aangepast.

- Selecteer "On (adjustment)" om deze functie in te schakelen.
- Ieder niveau kan afgesteld worden tussen "- 10" en "+ 10".
- "TONE" wordt weergegeven na de instelling.
- De standaardfabrieksinstelling is "Off".

### De balans van de luidsprekers regelen "Balance L/R"

Hiermee wordt de balans van de uitvoer van de linker en rechter luidsprekers geregeld.

- De audio-uitvoer van de aangesloten koptelefoon en de PRE OUT-uitgangen kan ook worden geregeld.

## De geluidskwaliteit aanpassen volgens de plaats van de installatie "Space Tune"

U kunt de geluidskwaliteit aanpassen volgens de plaats van de installatie (in de buurt van de muur of een hoek van de kamer).

- De standaardfabrieksinstelling is "Free".

### **Free:**

Geen objecten (muur enz.) rond de luidsprekers.

### **Wall:**

Er bevindt zich een muur achter de luidsprekers.

### **Corner:**

Er staan luidsprekers in de hoek van de kamer.

### **In a Shelf:**

Er staan luidsprekers in de kast.

### **L/R Custom:**

Hiermee wordt de geluidskwaliteit voor elke luidspreker ingesteld.

### **Opmerking**

- Met de speciale app "Technics Audio Center" (gratis) op uw iOS-toestel kunt u de ruimte meten tussen uw iOS-toestel en dit toestel. Stel "Space Tune" in op "Measured" na de meting met het iOS-toestel.

Meer informatie vindt u op:

[www.technics.com/support/](http://www.technics.com/support/)





- 1 Druk op [SETUP].
- 2 Druk herhaaldelijk op [▲], [▼] om het menu te selecteren en druk vervolgens op [OK].
- 3 Druk op [▲], [▼], [◀], [▶] om in te stellen en druk op [OK].

### Slaaptimer "SLEEP"

De slaaptimer kan het toestel in stand-bymodus zetten na een bepaalde tijd. (30 minutes/60 minutes/90 minutes/120 minutes/Off)

- "SLEEP" wordt weergegeven na de instelling.
- De slaaptimer wordt in de volgende omstandigheden gewist.
  - Tijdens het instellen van "Initialization"
  - Tijdens het instellen van de draadloos-LAN-functie
  - Tijdens het bijwerken van firmware

## De functie Automatisch uitschakelen "Auto Off"

Als de instelling op "On" staat, zal het toestel automatisch overschakelen naar de stand-bymodus om energie te besparen als er ca. 20 minuten geen geluid wordt uitgevoerd zonder dat er handelingen worden verricht, zoals het indrukken van knoppen enz.

- Deze functie werkt niet onder de volgende omstandigheden.
  - Invoerbron is "DAB/DAB+" of "FM"
  - DSD-audio in "USB-B"
- De standaardfabrieksinstelling is "On". Selecteer "Off" om deze functie uit te schakelen.

### Opmerking

- De instelling wordt ook opgeslagen als het toestel uit- en weer ingeschakeld wordt.
- "Auto Off" wordt 3 minuten weergegeven voordat dit toestel wordt uitgeschakeld.

## De functie Automatisch dimmen "Auto DIMMER"

Als de instelling op "On" staat, zal dit toestel de helderheid van het scherm, de stroomindicator etc. tijdelijk aanpassen als er ca. 20 minuten geen handelingen zijn verricht, zoals het indrukken van knoppen enz.

- De standaardfabrieksinstelling is "On".
- "Auto Off" heeft voorrang op automatisch dimmen en dit toestel wordt automatisch uitgeschakeld wanneer "Auto Off" is ingesteld op "On".
- Deze functie werkt niet voor DSD-audio in "USB-B"

## Hiermee worden stappen voor de dimfunctie ingesteld "DIMMER Steps"

Selecteer de stappen voor het aanpassen van de helderheid van dit toestel door op [DIMMER] te drukken.

Naast het aanpassen van de helderheid van dit toestel kunt u de stroomindicator ook in 4 stappen uitschakelen door op [DIMMER] te drukken wanneer "DIMMER Steps" is ingesteld op "5 (including Blackout)".

- De standaardfabrieksinstelling is "4".
- Dit toestel wordt niet uitgeschakeld, zelfs niet als de helderheid is uitgeschakeld.
- Wanneer de stroomindicator is uitgeschakeld met de instelling "5 (including Blackout)", wordt de rode indicator ook uitgeschakeld in de stand-bymodus.
- Wanneer [DIMMER] werkt voor de aangesloten Technics-apparaten, is het mogelijk dat de dimstap niet overeenkomt tussen dit toestel en de aangesloten apparaten. Stel dit in op "4" of pas de stappen aan voor elk toestel.

## Geluidsinstelling voor bediening "Beep"

U kunt het piepgeluid aan/uit zetten voor de bediening van de aanraakschakelaars.

- De standaardfabrieksinstelling is "On". Selecteer "Off" om deze functie uit te schakelen.

## Netwerk stand-by "Standby Mode"

Wanneer deze functie op "On" is ingesteld, wordt dit toestel in de volgende gevallen automatisch ingeschakeld.

- Wanneer een Bluetooth®-verbinding van dit toestel naar een gekoppeld Bluetooth®-apparaat wordt gelegd.
- Wanneer op dit toestel muziek wordt afgespeeld van een apparaat dat met het netwerk verbonden is.
- De standaardfabrieksinstelling is "On". Selecteer "Off" om deze functie uit te schakelen.
- Deze instelling wordt niet weergegeven als de netwerkfunctie uitgeschakeld is. ("Pure Amplification" is ingesteld op "On" of "Network/USB-A/Bluetooth" is ingesteld op "Disabled")  
(⇒ 67)

## Netwerkinstellingen

### “Network”

#### Wifi-instelling

##### “Wi-Fi Menu”

De draadloos-LAN-functie kan in- of uitgeschakeld worden.

- De standaardfabrieksinstelling is “On”.

#### Het netwerkpictogram weergeven

##### “Network Indicator”

Stel dit in op “Off” om het netwerkpictogram (Bedraad LAN/Draadloos LAN) uit te schakelen op het scherm.

- De standaardfabrieksinstelling is “On”.

#### Wifi-siginaalsterkte

##### “Signal Level”

Om de wifi-siginaalsterkte te controleren waar dit systeem zich bevindt.

- De siginaalsterkte wordt weergegeven als 3 (max) - 2 - 1. Als “2” of “1” verschijnt op de indicator, moet u de positie of de hoek van uw draadloze router of dit systeem wijzigen en nagaan of de verbinding dan beter is.
- Als “0” wordt weergegeven, dan kan dit systeem geen verbinding tot stand brengen met de draadloze router.

## De tekencodering wijzigen

### “E Asian Character”

U kunt de tekencodering van de namen van nummers, artiesten en andere informatie veranderen als deze niet weergegeven worden zoals dat zou moeten.

#### **Type 1**(日本):

Er wordt prioriteit gegeven aan Japans.  
(fabrieksinstelling)

#### **Type 2**(简体字):

Er wordt prioriteit gegeven aan (vereenvoudigd) Chinees.

## De naam van het model controleren

### “Model No.”

De naam van het model wordt weergegeven.

## De firmwareversie controleren "F/W Version"

De versie van de geïnstalleerde firmware wordt weergegeven.

## Firmware-updates "F/W Update"

Af en toe zal Panasonic bijgewerkte firmware uitgeven voor dit apparaat die een toevoeging of een verbetering kan vormen voor de manier waarop een eigenschap werkt. Deze updates zijn gratis beschikbaar.

- Meer informatie over updates vindt u op de volgende website.  
[www.technics.com/support/firmware/](http://www.technics.com/support/firmware/)

**Downloaden duurt ongeveer 15 minuten.  
Koppel het netsnoer niet los of zet dit toestel niet in stand-by tijdens het bijwerken.  
Verwijder het USB-flashgeheugen niet tijdens het bijwerken.**

- Tijdens het bijwerken wordt de voortgang weergegeven als "Updating □ %". ("□" staat voor een nummer.)

### Opmerking

- Tijdens het bijwerken kunnen er geen andere bewerkingen worden uitgevoerd.
- Als er geen updates beschikbaar zijn, wordt "Firmware is Up To Date" weergegeven. (U hoeft geen updates uit te voeren.)
- Als de firmware wordt bijgewerkt, is het mogelijk dat de instellingen van dit toestel gereset worden.

## Bijwerken via het internet

### ■ Voorbereiding

- Verbind dit toestel met het netwerk. (⇒ 29)
  - Zorg ervoor dat het netwerk verbinding met het internet maakt.

**1 Druk op [SETUP].**

**2 Druk herhaaldelijk op [▲], [▼] om "F/W Update" te selecteren en druk vervolgens op [OK].**

**3 Druk op [▲], [▼] om "Internet" te selecteren en druk vervolgens op [OK].**

#### **4 Druk op [▲], [▼] om "Yes" te selecteren en druk vervolgens op [OK].**

- Tijdens het bijwerken wordt de voortgang weergegeven als "Updating □ %". ("□" staat voor een nummer.)
- Wanneer het bijwerken is voltooid, wordt "Success" weergegeven.

#### **5 Druk op [⏻/|] op het toestel om dit toestel uit en in te schakelen.**

##### **Opmerking**

- Downloaden kan langer duren afhankelijk van de internetverbinding, etc.
- Firmware-updates kunnen automatisch starten nadat de netwerkinstelling is voltooid (⇒ 29).

### Bijwerken via het USB-flashgeheugen

#### **■ Voorbereiding**

- Download de nieuwste firmware op het USB-flashgeheugen. Meer informatie vindt u op de volgende website.

[www.technics.com/support/firmware/](http://www.technics.com/support/firmware/)

#### **1 Verbind het USB-flashgeheugen met nieuwe firmware.**

#### **2 Druk op [SETUP].**

#### **3 Druk herhaaldelijk op [▲], [▼] om "F/W Update" te selecteren en druk vervolgens op [OK].**

#### **4 Druk op [▲], [▼] om "USB-A" te selecteren en druk vervolgens op [OK].**

#### **5 Druk op [▲], [▼] om "Yes" te selecteren en druk vervolgens op [OK].**

- Tijdens het bijwerken wordt de voortgang weergegeven als "Updating □ %". ("□" staat voor een nummer.)
- Wanneer het bijwerken is voltooid, wordt "Success" weergegeven.

#### **6 Druk op [⏻/|] op het toestel om dit toestel uit en in te schakelen.**

##### **Opmerking**

- Downloaden kan langer duren afhankelijk van het USB-flashgeheugen.

# De uitvoercorrectiefunctie (LAPC) gebruiken

U kunt optimaal afstellen volgens uw eigen luidsprekers.

Het uitvoersignaal van de versterker meten en de uitvoer ervan corrigeren (LAPC)

### ■ Voorbereiding

- Koppel de hoofdtelefoon los.
- Stel "PRE OUT" in op "Off".

#### **Tijdens meting uitgezonden testtoon**

Om te zorgen voor een nauwkeurige meting, laat de luidsprekeruitvoer op regelmatige tijdstippen een testtoon horen. (Ongeveer 5 minuten)

Het is niet mogelijk het volume van de uitgevoerde audio te veranderen terwijl de meting bezig is.

**1 Druk op [SETUP].**

**2 Druk op [▲], [▼] om "LAPC" te selecteren en druk vervolgens op [OK].**

**3 Druk op [▲], [▼] om "Measurement Start" te selecteren en druk vervolgens op [OK].**

**4 Druk op [▲], [▼] om "Yes" te selecteren en druk vervolgens op [OK].**

"LAPC Measuring" wordt weergegeven en dit toestel start de meting van het uitvoersignaal van de versterker. Controleer of zowel de linker- als rechterluidspreker een testtoon laat horen.

Als de meting voltooid is, zal de correctie van de versterker-uitgang automatisch ingeschakeld worden.

- De meting van het versterkersignaal wordt geannuleerd in de volgende situaties:
  - U drukt op [MUTE]
  - De invoerbron wordt gewijzigd
- Als u een hoofdtelefoon aansluit tijdens de meting van het signaal van een versterker of een correctie van de uitvoer van een versterker, dan wordt deze handeling geannuleerd.

**5 Wanneer de kalibratie voltooid is, wordt "Completed" weergegeven.**

■ In-/uitschakelen van de uitgangscorrectiefunctie

- 1 Druk op [SETUP].
- 2 Druk op [▲], [▼] om "LAPC" te selecteren en druk vervolgens op [OK].
- 3 Druk op [▲], [▼] om "On"/"Off" te selecteren en druk vervolgens op [OK].

**Opmerking**

- De instellingsstatus van LAPC wordt weergegeven door [INFO] in te drukken en ingedrukt te houden.
- Instellen op "Off" wanneer de uitvoercorrectiefunctie wordt gebruikt voor de aangesloten luidsprekers, omdat de correctiefunctie (LAPC) van invloed is op de audio-uitvoer van de PRE OUT-aansluiting. (⇒ 116)
- Al naargelang het type aangesloten luidsprekers, zal het effect van de uitvoercorrectiefunctie minimaal zijn.
- De gecorrigeerde uitvoer blijft van kracht tot u het uitvoersignaal opnieuw meet. Wanneer u andere luidsprekers gebruikt, voert u de meting opnieuw uit.



### MQA-decodering

Dit apparaat bevat de MQA-technologie (Master Quality Authenticated), waarmee MQA-audiobestanden en -streams kunnen worden afgespeeld met dezelfde geluidskwaliteit als de originele opname.

De ingebouwde MQA-decoder herstelt het hogeresolutiesignaal dat in de studio wordt gehoord en bevestigt dit met behulp van de authenticatiehandtekening.

U vindt meer informatie op [www.mqa.co.uk/customer/mqacd](http://www.mqa.co.uk/customer/mqacd).

- “MQA” wordt weergegeven terwijl MQA-content wordt afgespeeld.
- Content van het type MQA (MQA Studio enz.) wordt weergegeven door op [INFO] te drukken tijdens het afspelen van een MQA-audiobestand.

- 1 Druk op [SETUP].
- 2 Druk op [▲], [▼] om “MQA Decoding” te selecteren en druk vervolgens op [OK].
- 3 Druk op [▲], [▼] om “On” te selecteren en druk vervolgens op [OK].

#### Opmerking

- Wanneer het aangesloten digitale audiotestel MQA-decodering ondersteunt, schakelt u de MQA-decoderingsfunctie uit op het aangesloten toestel.
- Als “MQA” of “MQA Studio” wordt weergegeven, betekent dit dat het apparaat bezig is met het decoderen en afspelen van een MQA-stream of -bestand. Het geeft de herkomst aan om te zorgen dat het geluid identiek is aan dat van het bronmateriaal. Als “MQA Studio” wordt weergegeven, betekent dit dat een MQA-studiobestand wordt afgespeeld, ongeacht het feit of dit in de studio door de uitvoerder/producer is goedgekeurd dan wel of de eigenaar van het copyright dit heeft geverifieerd.
- Afhankelijk van de instelling bij het aangesloten digitale audio-apparaat is het mogelijk dat MQA-bestanden of -streams niet worden gedecodeerd en de geluidskwaliteit van het origineel dus niet wordt weergegeven. Meer informatie vindt u in de gebruiksaanwijzing van het aangesloten apparaat. Raadpleeg de volgende website voor meer informatie over Technics-apparaten.  
[www.technics.com/support/](http://www.technics.com/support/)
- Specificaties kunnen zonder kennisgeving worden gewijzigd.

## Gebruik van de favorietenfunctie (FAV)

---

Uw favoriete zender, muziek of afspeellijst vastleggen op [FAV]

U kunt uw favoriete zender, muziek of afspeellijst vastleggen (DAB/DAB+ / FM / USB-A / DMP / Internet Radio / Spotify / TIDAL / Deezer / Amazon Music / Qobuz enz.) en gemakkelijk oproepen door op [FAV] te drukken.

- 1 Schakel tussen invoerbronnen (DAB/DAB+ / FM / USB-A / DMP / Internet Radio / Spotify / TIDAL / Deezer / Amazon Music / Qobuz enz.).**
- 2 Houd [FAV] ingedrukt terwijl het weergavescherm wordt weergegeven.**
  - Het favorietenregistratiescherm (FAV) wordt weergegeven.
- 3 Druk herhaaldelijk op [▲], [▼] om het cijfer te selecteren (FAV1 - 9) om te registreren en houd vervolgens [OK] ingedrukt.**
  - "Memorised" wordt weergegeven na het registreren.
  - U kunt maximaal 9 favoriete zenders of afspeellijsten registreren.
  - De favorietenfunctie (vastleggen/oproepen/wissen) kan ook worden ingesteld met de speciale app "Technics Audio Center" (gratis).
  - Om deze instelling halverwege te annuleren, drukt u op [RETURN].

## De favoriete zender, muziek of afspeellijst oproepen

- 1 Druk op [FAV].**
- 2 Druk herhaaldelijk op [▲], [▼] om een favoriet nummer te selecteren om het af te spelen en druk vervolgens op [OK].**

- U kunt de zender ook oproepen door herhaaldelijk op [FAV] te drukken. (Schakelt over op geregistreerde zender.)
- Als er geen zender of afspeellijst is geregistreerd in de favorietenlijst, wordt "Empty" weergegeven. Voeg een zender of afspeellijst toe aan de lijst.
- De ingangsbron wordt automatisch ingesteld op de geregistreerde zender.
- De invoerbron wordt niet automatisch omgeschakeld naar de uitgeschakelde invoerbron in "Pure Amplification"-modus. (⇒ 67)

### Opmerking

- Wanneer de zender of afspeellijst niet kan worden gevonden nadat de invoerbron is gewisseld, wordt de zender of afspeellijst niet afgespeeld of wordt er andere muziek afgespeeld.

## De favoriete zender, muziek of afspeellijst wissen

- 1 Druk op [FAV].**
- 2 Druk herhaaldelijk op [▲], [▼] om een favoriet nummer te verwijderen en druk vervolgens op [CLEAR].**
- 3 Druk herhaaldelijk op [▲], [▼] om "Yes" te selecteren en druk vervolgens op [OK].**

- "Cleared" wordt weergegeven na het verwijderen.
- Als er geen zender of afspeellijst is geregistreerd in de favorietenlijst, wordt "Empty" weergegeven.

## Bediening met behulp van de speciale app "Technics Audio Center"

Als u de speciale app "Technics Audio Center" (gratis) installeert op uw tablet/smartphone, kunt u dit toestel bedienen en de favorietenlijst bewerken. Download de app van onderstaande website en installeer deze.

[www.technics.com/support/](http://www.technics.com/support/)

## Een versterker, subwoofer enz. aansluiten

U kunt de versterker, subwoofer enz. aansluiten met een analoge audiokabel (niet meegeleverd) om de analoge audiosignalen uit te voeren.

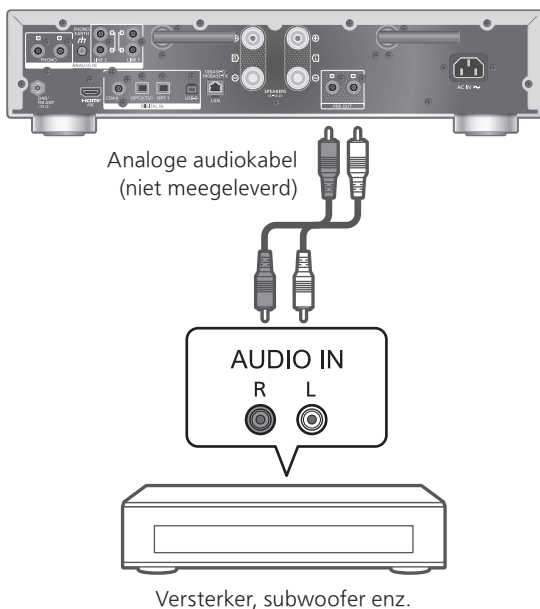

**Voer het audiosignaal van de PRE OUT-aansluitingen niet in op de analoge audio-ingangen van dit toestel. Dit kan immers leiden tot een defect.**

### Gebruik van de analoge audiokabel

- 1 Koppel het netsnoer los.
- 2 Sluit dit toestel en een versterker, subwoofer enz. aan.
- 3 Sluit het netsnoer aan op dit toestel. (⇒ 28)
- 4 Druk op [⏻] om dit toestel in te schakelen.

#### Opmerking

- Als de aangesloten apparatuur alleen een mono audio-ingang heeft, sluit u aan op L of R van de PRE OUT-aansluitingen van dit toestel.
- Meer informatie vindt u in de gebruiksaanwijzing van het aangesloten apparaat.

## De audio-uitgang instellen (PRE OUT)

U kunt de audio-uitgang van de luidsprekeruitgangen en de PRE OUT-aansluitingen instellen.

- 1 Druk op [SETUP].
- 2 Druk herhaaldelijk op [▲], [▼] om "PRE OUT" te selecteren en druk vervolgens op [OK].
- 3 Druk op [▲], [▼] om de uitgangsinstelling te selecteren en druk vervolgens op [OK].
  - De standaardfabrieksinstelling is "Off".

### On:

Het geluid wordt uitgevoerd via de luidsprekeruitgangen en de PRE OUT-aansluitingen.

### On (Speaker: Off):

Er komt geen geluid uit de luidsprekeruitgangen. Het geluid wordt uitgevoerd via de PRE OUT-aansluitingen.

### Off:

Er komt geen geluid uit de PRE OUT-aansluitingen. Het geluid komt uit de luidsprekeruitgangen.

### Opmerking

- Het wordt aangeraden om in te stellen op "On (Speaker: Off)" wanneer u een eindversterker aansluit.
- Stel "LAPC" in op "Off" wanneer een versterker, enz. wordt aangesloten op de te gebruiken PRE OUT-aansluiting, omdat de correctiefunctie (LAPC) van invloed is op de audio-uitvoer van de PRE OUT-aansluiting. (⇒ 111)

# Overige

<b>Problemen oplossen .....</b>	<b>119</b>
Dit toestel wordt warm .....	119
Heeft u de meest recente firmware geïnstalleerd? .....	119
Alle instellingen opnieuw op de fabrieksinstellingen zetten .....	119
Algemeen .....	120
Radio .....	122
USB .....	122
HDMI .....	123
Bluetooth® .....	123
Netwerk .....	124
Online muziekstreamingservices .....	126
Afstandsbediening .....	127
Berichten .....	128
<b>Afspeelbare media.....</b>	<b>131</b>
USB.....	131
<b>Over Bluetooth® .....</b>	<b>132</b>
<b>Licenties.....</b>	<b>133</b>
<b>Specificaties.....</b>	<b>136</b>

 Inhoudsopgave ... 05

# Problemen oplossen

Voer eerst de onderstaande controles uit voordat u het apparaat laat repareren. Als u twijfelt aan bepaalde controlepunten, of als de oplossingen die door de volgende gids worden voorgesteld het probleem niet verhelpen, neem dan contact op met uw verkoper voor advies.

## Dit toestel wordt warm

Dit toestel wordt warm wanneer het in gebruik is.

- Wees voorzichtig als u de onderkant van dit toestel aanraakt, omdat de onderkant van dit toestel heet kan worden. Voor installatie of onderhoud van het toestel moet het netsnoer worden losgekoppeld. Wacht minstens 3 minuten.

## Heeft u de meest recente firmware geïnstalleerd?

Panasonic is constant bezig met het verbeteren van de firmware van het toestel om ervoor te zorgen dat onze klanten kunnen genieten van de laatste technologie. (⇒ 109)

## Alle instellingen opnieuw op de fabrieksinstellingen zetten

Verricht een reset van het geheugen als de volgende situaties optreden:

- Er is geen reactie als op de knoppen gedrukt wordt.
- U wilt de geheugeninhouden wissen en resetten.

**1 Druk op [SETUP] wanneer het toestel is ingeschakeld.**

**2 Druk herhaaldelijk op [▲], [▼] om "Initialization" te selecteren en druk vervolgens op [OK].**

**3 Druk op [▲], [▼] om "Yes" te selecteren en druk vervolgens op [OK].**

- Een bevestigingsscherm verschijnt. Selecteer "Yes" in de volgende stappen om alle instellingen terug op hun standaardwaarde in te stellen.

**4 Druk op [▲], [▼] om "Yes" te selecteren en druk vervolgens opnieuw op [OK].**

## Algemeen

### **Het toestel werkt niet.**

#### **De bedieningen zijn niet goed uitgevoerd.**

- Een van de beveiligingsapparaten, etc. van het toestel is mogelijk geactiveerd.
  - ① Druk op [⏻/⏻] om het toestel op stand-by te zetten.
    - Als het toestel niet in stand-by gaat, druk dan gedurende minstens 5 seconden op [⏻/⏻] op het toestel. Het toestel wordt in stand-by gedwongen.  
Anders koppelt u het netsnoer los, wacht u minstens 3 minuten en sluit u het terug aan.
  - ② Druk op [⏻/⏻] op het toestel om het in te schakelen. (Het kan even duren voordat dit toestel is ingeschakeld.)
    - Als de bewerkingen nog niet correct zijn uitgevoerd, zelfs nadat dit toestel is ingeschakeld, houdt u [⏻/⏻] minstens 5 seconden ingedrukt om uit te schakelen. (Laat de knop los nadat het toestel is uitgeschakeld.) Mogelijk is daarmee het probleem opgelost.
    - Als het toestel nog steeds niet werkt, neem dan contact op met de dealer.
- De afstandsbediening werkt mogelijk niet correct. (⇒ 127)

#### **Het is mogelijk dat tijdens de weergave een “zoemgeluid” te horen is.**

- Er bevindt zich een netsnoer van een ander apparaat of fluorescerend licht vlakbij de kabels. Schakel andere apparatuur uit of houd ze uit de buurt van de kabels van dit toestel.
- Een sterk magnetisch veld vlak bij een tv of vlak bij andere apparatuur kan een nadelige invloed hebben op de audiokwaliteit. Houd dit toestel verwijderd van een dergelijke plaats.
- De luidsprekers kunnen geluid laten horen als een apparaat vlakbij krachtige radiogolven uitzendt, zoals wanneer met een mobiele telefoon gebeld wordt.



### **Geen geluid.**

- Controleer of de kabels bij de in- en uitvoeraansluitingen correct zitten. Als dat niet het geval is, zet dit toestel dan in stand-bymodus en sluit de kabels opnieuw aan.
- Controleer of de correcte ingangsbron geselecteerd is.
- Steek de stekker van de aan te sluiten kabels volledig naar binnen.
- Controleer of de instelling van de geluidsuitvoer correct is. (Er komt geen geluid uit de luidsprekers die aangesloten zijn op de luidsprekeruitgangen van dit toestel wanneer "PRE OUT" op "On (Speaker: Off)" is ingesteld.) (⇒ 117)
- Geluid wordt niet uitgevoerd via PRE OUT-aansluitingen, wanneer "PRE OUT" is ingesteld op "Off". (De fabrieksinstelling is "Off".) (⇒ 117)
- Als een hoofdtelefoonstekker aangesloten is, komt er geen geluid uit de luidsprekers en de PRE OUT-aansluitingen. (⇒ 116)
- Het afspelen van multi-kanaalinhoud wordt niet ondersteund.
- De aansluiting voor digitale audio-invoer van dit toestel kan alleen lineaire PCM-signalen detecteren. Meer informatie vindt u in de gebruiksaanwijzing van het apparaat.

### **Het afspelen start niet.**

- Afhankelijk van uw omgeving of de verbonden apparaten kan dit enige tijd duren.
- Het afspelen van multi-kanaalinhoud wordt niet ondersteund.
- Controleer of de bestandsformaat wordt ondersteund. Raadpleeg "Formaat" voor meer informatie over ondersteunde formaten. (⇒ 139)

### **Het toestel gaat automatisch in stand-by.**

- Is de auto off-functie ingeschakeld? (⇒ 106)
- Wanneer de HDMI CEC-functie (Consumer Electronics Control) wordt gebruikt, kan dit toestel omschakelen naar stand-bymodus afhankelijk van de aangesloten HDMI-apparatuur. (⇒ 61)

### **Stroomindicator dooft.**

- Het toestel is uitgeschakeld.
- De stroomindicator dooft door herhaaldelijk op [DIMMER] te drukken wanneer DIMMER Steps is ingesteld op 5 (including Blackout). (⇒ 107)

### **De instellingen worden gereset naar de fabrieksinstellingen.**

- Als u de firmware bijwerkt, kan dit de instellingen resetten.

## Radio

### **De DAB+-ontvangst is slecht.**

- Houd de antenne uit de buurt van computers, televisies, andere kabels en snoeren.
- Gebruik een buitenantenne (⇒ 25).

### **U hoort ruis of de ontvangst is lawaaierig wanneer u naar een radio-uitzending luistert.**

- Controleer of de antenne nog goed aangesloten is. (⇒ 25)
- Regel de positie van de antenne.
- Zorg voor een zekere afstand tussen de antenne en de stroomkabel.
- Gebruik een buitenantenne als er zich gebouwen of bergen in de buurt bevinden. (⇒ 25)
- Schakel de tv of andere geluidsspelers uit of verwijder ze uit de buurt van dit toestel.
- Houd dit toestel uit de buurt van mobiele telefoons als er interferentie is.

## USB

### **De USB-drive of de inhoud ervan kan niet gelezen worden.**

- Het formaat van de USB-drive of van de inhoud ervan is niet compatibel met het apparaat. (⇒ 131)
- Ook al blijft de inhoud van de USB-drive binnen het maximum aantal mappen of albums (⇒ 138) kan deze niet worden gelezen wanneer de bestands- of mapnaam te lang is.
- De USB-aansluiting is niet beschikbaar wanneer "Pure Amplification" is ingesteld op "On" of "Network/USB-A/Bluetooth" is ingesteld op "Disabled". Stel "Pure Amplification" in op "Off". (⇒ 67)

### **Geen reactie als op [▶/III] gedrukt wordt.**

- Koppel het USB-apparaat los en sluit het opnieuw aan. Zet anders het toestel in stand-by en schakel het opnieuw in.

### **Langzame werking van de USB-flash drive.**

- Een groot bestandsformaat of een USB-flash drive met een groot geheugen vereisen een langere leestijd.
- Het kan even duren als er veel bestanden of mappen op staan.

### **De informatie kan niet correct worden weergegeven.**

- De naam van tracks enz. wordt misschien niet goed weergegeven.

## HDMI

### **HDMI CEC-functie werkt niet.**

- Controleer de HDMI CEC-instelling van de aangesloten apparatuur. (Door de HDMI CEC-instelling van de aangesloten apparatuur in te schakelen, wordt dit toestel geselecteerd als een audio-uitvoer enz.)
- Meer informatie vindt u in de gebruiksaanwijzing van de HDMI-apparatuur (tv enz.).  
Opnieuw aansluiten van apparatuur, stroomstoring, aansluiten en loskoppelen van het netsnoer kan ook een probleem veroorzaken. Voer de onderstaande procedure uit.
  - ① Zet de tv uit en aan terwijl alle apparatuur die aangesloten is met HDMI-kabels, ingeschakeld is.
  - ② Zet de HDMI CEC-instelling van de tv uit en weer aan.
- De HDMI-aansluiting is niet beschikbaar wanneer "Pure Amplification" is ingesteld op "On" of "HDMI" is ingesteld op "Disabled". Stel "Pure Amplification" in op "Off". (⇒ 67)

## Bluetooth®

### **Het koppelen kan niet voltooid worden.**

- Controleer de status van het Bluetooth®-apparaat.
- De Bluetooth-aansluiting is niet beschikbaar wanneer "Pure Amplification" is ingesteld op "On" of "Network/USB-A/Bluetooth" is ingesteld op "Disabled". Stel "Pure Amplification" in op "Off". (⇒ 67)

### **Het apparaat kan niet aangesloten worden.**

- Het toestel kon niet gekoppeld worden of de registratie is vervangen. Probeer het toestel opnieuw te koppelen. (⇒ 50)
- Het kan zijn dat dit toestel op een ander apparaat aangesloten is. Sluit het andere apparaat af en probeer het apparaat opnieuw te koppelen.

### **Het apparaat is aangesloten, maar er komt geen audio uit dit toestel.**

- Bij enkele ingebouwde Bluetooth®-apparaten dient u de audio-uitvoer op dit apparaat handmatig in te stellen. Meer informatie vindt u in de gebruiksaanwijzing van het apparaat.

## Het geluid wordt onderbroken.

- Het toestel bevindt zich buiten het communicatiebereik van 10 m. Breng het Bluetooth®-apparaat dichterbij dit systeem.
- Verwijder eventuele obstakels tussen dit systeem en het apparaat.
- Andere apparaten die gebruikmaken van de 2,4 GHz-frequentieband (draadloze router, microgolfovens, draadloze telefoons, enz.) veroorzaken interferentie. Breng het Bluetooth®-apparaat dichterbij dit systeem en verwijder het van de andere apparaten.
- Selecteer "Mode1" voor een stabiele communicatie. (⇒ 52)

## Netwerk

### Het lukt niet een verbinding met het netwerk te maken.

- Controleer de netwerkverbinding en instellingen. (⇒ 29)
- Als het netwerk onzichtbaar is gemaakt, maak het netwerk dan zichtbaar wanneer u het netwerk instelt voor dit toestel of wanneer u een bedrade LAN-verbinding tot stand brengt.
- De wifi-beveiliging van dit systeem ondersteunt WPA2™. Uw draadloze router moet daarom compatibel zijn met WPA2™. Meer informatie over de beveiliging die door uw router wordt ondersteund en over hoe u de instellingen kunt wijzigen, vindt u in de gebruiksaanwijzing. U kunt ook contact opnemen met uw internetserviceprovider.
- Zorg ervoor dat de multicast-functie op de draadloze router vrijgegeven is.
- Afhankelijk van de router werkt de WPS-knop mogelijk niet. Probeer een andere verbindingmethode. (⇒ 33)
- De draadloze LAN-omgeving of radio-interferentie in uw omgeving kan een probleem met de verbinding veroorzaken. Probeer in dit geval een andere verbindingmethode. Als het probleem aanhoudt, gebruik dan een bedrade LAN-verbinding. (⇒ 31)
- Om de LAN-kabel aan te sluiten of los te koppelen moet het netsnoer losgekoppeld zijn.
- De netwerkfunctie is niet beschikbaar wanneer "Pure Amplification" is ingesteld op "On" of "Network/USB-A/Bluetooth" is ingesteld op "Disabled". Stel "Pure Amplification" in op "Off". (⇒ 67)

## **Kan dit systeem niet als uitvoerluidsprekers selecteren.**

- Zorg ervoor dat de apparaten met hetzelfde netwerk als dit toestel zijn verbonden.
- Verbind de apparaten opnieuw met het netwerk.
- Schakel de draadloze router uit en opnieuw in.
- Zet dit toestel in stand-by en vervolgens aan, en selecteer dit systeem opnieuw als uitvoerluidsprekers.

## **Kan dit toestel niet vanuit de Google Cast-apps selecteren.**

- Wanneer u apps met Google Cast-functie gebruikt om muziek op dit toestel af te spelen, moet u een verbinding opzetten via de app "Technics Audio Center". (⇒ 36)
- U kunt dit toestel mogelijk niet vanuit de video-apps, etc. selecteren.

## **Het afspelen start niet.**

### **Het geluid wordt onderbroken.**

- De inhoud wordt mogelijk niet goed afgespeeld, afhankelijk van de toestand van het netwerk.
- Als u op de draadloze router gebruikmaakt van de 2,4 GHz-band, kan het gelijktijdige gebruik met andere apparaten op 2,4 GHz, zoals magnetrons, draadloze telefoon enz., leiden tot onderbrekingen in de verbinding. Plaats dit toestel en deze apparaten verder van elkaar.
  - Als uw draadloze router de 5 GHz-band ondersteunt, gebruik dan de 5 GHz-band etc.
- Plaats dit systeem niet in een metalen kast. Die kan het wifi-signaal blokkeren.
- Als het afspelen stopt, controleer dan de afspeelstatus op het apparaat.
- Plaats dit systeem dichterbij de draadloze router.
- Controleer de sterkte van het wifisignaal met "Signal Level" en pas de locatie van dit toestel en de draadloze router aan. (⇒ 108)
- Als diverse draadloze apparaten gelijktijdig gebruikmaken van hetzelfde draadloze netwerk als dit toestel, probeer de andere apparaten dan uit te schakelen of reduceer het gebruik dat ze van het draadloze netwerk maken.
- Verbind de apparaten opnieuw met het netwerk.
- Schakel de draadloze router uit en opnieuw in.
- Bij enkele versies van iOS en iTunes kan het onmogelijk zijn om de AirPlay-weergave opnieuw te starten wanneer aan de keuzeschakelaar wordt gedraaid (bijv. "USB-A") of als het toestel in stand-bymodus staat tijdens de AirPlay-weergave. Selecteer in dit geval een ander apparaat via het AirPlay-pictogram van de Music app of iTunes en selecteer dan dit systeem opnieuw als de uitvoerluidsprekers. (⇒ 99)
- Als de bovenstaande oplossingen het probleem niet oplossen, gebruik dan een bedrade LAN-verbinding voor alle aangesloten apparaten met een LAN-aansluiting (dit toestel, Network Attached Storage, mediaserver, enz.). (⇒ 31)

### **De mediaserver en zijn inhoud worden niet weergegeven.**

- De verbonden mediaserver en zijn inhoud worden mogelijk niet correct weergegeven naargelang de conditie ervan (bv. niet lang na het toevoegen van inhoud op de server, enz.). Probeer later opnieuw. Meer informatie vindt u in de gebruiksaanwijzing van de mediaserver.

### **Kan geen muziekbestanden vinden die op de pc opgeslagen zijn.**

- Als u muziekbestanden via een netwerk afspeelt, worden de bestanden die niet op de server van dat netwerk geregistreerd zijn niet weergegeven. Raadpleeg voor details de gebruiksaanwijzing van uw server.

### **De informatie kan niet correct worden weergegeven.**

- De naam van tracks enz. wordt misschien niet goed weergegeven.

### **De inhoud in pc, toepassing enz. kan niet worden afgespeeld.**

- Afhankelijk van de pc, de toepassing enz. is het mogelijk dat de content niet wordt afgespeeld, hoewel de bemonsteringsfrequentie wordt ondersteund. Controleer de pc, de toepassing enz. om de content goed af te spelen.

## Online muziekstreamingservices

### **Het afspelen start niet.**

#### **Het geluid wordt onderbroken.**

- De zender die niet uitzendt, kan niet worden afgespeeld (of wordt overgeslagen).
- De internetradio wordt mogelijk niet goed afgespeeld, afhankelijk van de zendmethode of de netwerkvoorwaarde.
- De inhoud wordt mogelijk niet goed afgespeeld, afhankelijk van de toestand van het netwerk.
- Afhankelijk van de omgeving van de internetaansluiting, kan het geluid onderbroken worden of kan het even duren voor er afgespeeld wordt.
- Afhankelijk van het land of gebied is er mogelijk geen service beschikbaar.
- De service via Network Service wordt aangeboden door de respectieve serviceverleners, en de serviceverlening kan zonder voorafgaande kennisgeving, tijdelijk of permanent, worden gestopt.
- Gebruik de toepassing voor elke muziekstreamingservice in plaats van dit toestel of "Technics Audio Center" om dit toestel te bedienen. Dit kan de prestaties verbeteren.

### **De informatie kan niet correct worden weergegeven.**

- Zendernamen, landen, regio's, genres, namen van nummers, namen van albums, etc. die worden beheerd door de serviceprovider, worden misschien niet correct weergegeven, afhankelijk van de zenderinformatie.

### **Herhalen/Willekeurige weergave is niet beschikbaar.**

- Het is mogelijk dat herhalen/willekeurige weergave niet beschikbaar is, afhankelijk van de inhoud.

### **Kan de zenders, muziek of afspeellijsten die zijn geregistreerd in de favorietenfunctie niet oproepen (FAV).**

- Het is mogelijk dat de zenders, muziek of afspeellijsten verwijderd of gewijzigd zijn door de serviceprovider. Registreer de zender of afspeellijst opnieuw.

### **Er wordt andere inhoud dan de geregistreerde inhoud afgespeeld of de inhoud wordt mogelijk niet normaal afgespeeld bij het oproepen van de favorietenfunctie (FAV).**

- Wanneer het inhoud toevoegt aan de afspeellijst of inhoud oproept in de favorietenfunctie (FAV), is het mogelijk dat andere inhoud in de afspeellijst wordt afgespeeld door de serviceprovider.
- Wanneer het inhoud toevoegt aan of inhoud oproept in de favorietenfunctie (FAV), is het mogelijk dat de titel niet normaal wordt weergegeven en dat de inhoud niet normaal wordt afgespeeld door de serviceprovider.

## Afstandsbediening

### **De afstandsbediening werkt niet correct.**

- De batterijen zijn leeg of niet correct geplaatst. (⇒ 22)
- Plaats geen objecten voor de signaalsensor, om interferentie te voorkomen. (⇒ 17)
- Indien de afstandsbedieningmodus van de afstandsbediening verschilt van die van het toestel, moet u de afstandsbediening op dezelfde afstandsbedieningmodus instellen als dit toestel. (⇒ 22)

# Berichten

## **Auto Off**

Het toestel werd ongeveer 20 minuten lang niet gebruikt en wordt binnen de minuut uitgeschakeld. (⇒ 106) Druk op om het even welke knop om dit te annuleren.

## **Checking Device**

Het apparaat is het aangesloten USB-apparaat aan het controleren.

- Start de bediening nadat het scherm is verdwenen.

## **Connect to Network**

Sluit dit toestel op het netwerk aan en wacht dan tot de Firmware Update opstart via Internet. (⇒ 109)

## **Connect USB Device**

- Download de nieuwste firmware op het USB-flashgeheugen en probeer het opnieuw. (⇒ 110)

## **Disconnect PHONES**

Wanneer de hoofdtelefoon aangesloten is, zal de meting van het uitgangssignaal van de versterker (LAPC) niet starten.

- Koppel de hoofdtelefoon los.
- Als u een hoofdtelefoon aansluit tijdens de meting van het signaal van een versterker of een correctie van de uitvoer van een versterker, dan wordt deze handeling geannuleerd. (⇒ 111)

## **Download Fail**

Het downloaden van de firmware is mislukt.

Dit netwerk heeft geen verbinding met het internet.

- Druk op ongeacht welke knop om te verlaten. Probeer het later opnieuw.
- De server wordt niet gevonden. Druk op ongeacht welke knop om te verlaten. Zorg ervoor dat het netwerk verbinding met het internet maakt.

## **Empty**

De geselecteerde map is leeg.

- Verplaats nummers naar de map en probeer de handeling opnieuw uit te voeren.

De server wordt niet op het netwerk gevonden.

- Controleer of de server met hetzelfde netwerk als dit toestel verbonden is en probeer opnieuw verbinding met dit toestel te maken. (⇒ 29)

Er is geen zender, track etc. geregistreerd in de favorietenlijst of afspeellijst.

- Voeg een zender of track toe aan de lijst. (⇒ 56, 114)

## **Error**

Er is een onjuiste handeling verricht.

- Lees de instructies en probeer het opnieuw.

## **Fail**

Netwerkverbinding is niet voltooid.

- Probeer de instelling opnieuw. (⇒ 29)



## Firmware update is available

De firmware (gratis) voor dit toestel is beschikbaar.

- ① Druk op [OK].
- ② Druk op [▲], [▼] om "Yes" te selecteren en druk vervolgens op [OK].
  - Tijdens het bijwerken wordt de voortgang weergegeven als "Updating □ %". ("□" staat voor een nummer.)
  - Koppel het netsnoer niet los of zet dit toestel niet in stand-by tijdens het bijwerken. (⇒ 109)
  - Wanneer het bijwerken is voltooid, wordt "Success" weergegeven.
- ③ Druk op [⏻/|] op het toestel om dit toestel uit en in te schakelen.

- Meer informatie over updates vindt u op de volgende website.

[www.technics.com/support/firmware/](http://www.technics.com/support/firmware/)

## "F□□" ("□" staat voor een nummer.)

Er heeft zich een abnormaliteit voorgedaan. (Als dit toestel een abnormaliteit detecteert, worden de beveiligingsschakelingen geactiveerd en is het mogelijk dat de stroom automatisch uitgeschakeld wordt.)

- Staat dit toestel op een zeer warme plek?
- Wacht enkele seconden en schakel het toestel vervolgens opnieuw in. (De beveiligingsschakelingen zullen gedeactiveerd worden).

Als het probleem aanhoudt, schrijf dan het weergegeven nummer op, koppel het netsnoer af en raadpleeg uw verkoper.

## Load Fail

Kan de firmware niet vinden in het USB-flashgeheugen.

- Download de nieuwste firmware op het USB-flashgeheugen en probeer het opnieuw. (⇒ 110)

## No Device

Er is geen USB-geheugen aangesloten.

- Sluit het af te spelen USB-apparaat aan. (⇒ 54)
- USB-apparaat kan niet worden afgespeeld.
- Controleer of het bestandssysteem van het USB-apparaat afgespeeld kan worden. (⇒ 138)

## No Network Available

Dit toestel heeft geen verbinding met het netwerk.

- Controleer de netwerkverbinding. (⇒ 29)

## Not Measured

- De meting van het uitgangssignaal voor de uitvoercorrectiefunctie (LAPC) is nog niet uitgevoerd.
- Meet het uitgangssignaal. (⇒ 111)

## Not Valid

De functie die u geprobeerd heeft te gebruiken, is niet beschikbaar met de huidige instellingen.

- Kijk de stappen en de instellingen na.
- Registratie of abonnement is mogelijk vereist voor sommige functies.

## **Operate via App**

Bediening via het toestel of de afstandsbediening is niet beschikbaar.

- Gebruik het aangesloten apparaat of de toepassing voor de bediening.

## **Please Wait**

Dit wordt bijvoorbeeld weergegeven wanneer dit toestel in stand-by/aan wordt gezet. (Gedurende ongeveer 1 minuut en 30 seconden)

- Wacht tot het display verschijnt.

## **“Remote □” (“□” staat voor een nummer.)**

De afstandsbediening en dit toestel gebruiken verschillende modi.

- Verander de modus op de afstandsbediening. (⇒ 22)

## **Searching**

Het toestel controleert de mediaserver op het netwerk.

- Controleer of er een server in hetzelfde netwerk zit.

## **Unlocked**

“COAX”, “OPT1”, “OPT2”, “HDMI ARC”, “TV (OPT2)” of “USB-B” is geselecteerd, maar er is geen toestel verbonden en er wordt geen audio afgespeeld.

De onderdelen voor de bemonsteringsfrequentie, enz. van de geluidsignalen werden niet correct ingevoerd.

- Kijk de verbinding met het apparaat na. (⇒ 58)
- Raadpleeg “Formaat” voor meer informatie over ondersteunde formaten. (⇒ 139)

## **USB Over Current**

Het USB-apparaat dat op dit toestel is aangesloten, verbruikt te veel stroom.

- Koppel het USB-apparaat los en zet het toestel in stand-by en opnieuw aan. (⇒ 54)
- Schakel dit toestel uit en weer in.
- Controleer of er geen probleem is met het USB-apparaat. (⇒ 131)

## **Wi-Fi Setup**

Selecteer “Yes” en druk op [OK] om naar de netwerkinstelling te gaan. (⇒ 32)

- Selecteer “No” en druk op [OK] om de netwerkinstelling te verlaten.

## Afspeelbare media

## USB

- Dit toestel garandeert niet dat alle USB-apparaten kunnen worden aangesloten.
- FAT16, FAT32 en NTFS bestandssystemen worden ondersteund.
- Dit toestel ondersteunt USB 2.0 high speed.
- Het kan zijn dat USB-apparatuur niet door dit toestel herkend wordt als deze apparatuur aangesloten is met gebruik van:
  - een USB-hub
  - een USB-verlengsnoer
- Het is niet mogelijk USB-kaartlezers/-schrijvers te gebruiken.
- Dit toestel kan geen muziek op een USB-apparaat opnemen.
- Mogelijk worden niet alle bestanden op het USB-apparaat gelezen als bepaalde bestanden niet worden ondersteund.
- Raadpleeg "Formaat" (⇒ 139) voor meer informatie over de ondersteunde formaten

### ■ Map- en bestandsstructuur

Het toestel speelt alleen de muziekbestanden af in de geselecteerde map. Selecteer de map met de nummers die u wilt afspelen.

- Er wordt niets afgespeeld als u een map selecteert zonder muziekbestanden, zoals de map **D** in het schema hieronder. ("Empty" wordt weergegeven.)

#### Voorbeeld:

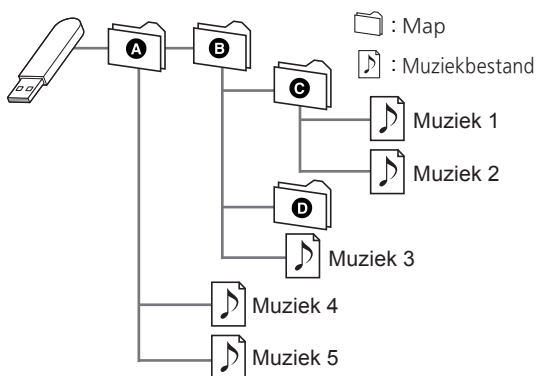

# Over Bluetooth®

**Panasonic stelt zich niet aansprakelijk voor gegevens en/of informatie die gecompromitteerd worden tijdens een draadloze uitzending.**

### Gebruikte frequentieband

- Dit systeem gebruikt de 2,4 GHz-frequentieband.

### Certificatie van dit apparaat

- Dit systeem is in overeenstemming met de frequentiebeperkingen en heeft een certificaat ontvangen dat op de frequentiewetten gebaseerd is. Toestemming voor een draadloze werking is dus niet noodzakelijk.
- De volgende handelingen zijn in sommige landen wettelijk strafbaar:
  - Demonteren of wijzigen van het systeem.
  - Verwijderen van de specificatie-aanduidingen.

### Gebruiksbeperkingen

- Draadloze verzending en/of het gebruik met alle met Bluetooth® uitgeruste apparaten wordt niet gegarandeerd.
- Alle apparaten moeten in overeenstemming zijn met de normen die bepaald zijn door Bluetooth SIG, Inc.
- Afhankelijk van de specificaties en de instellingen van een apparaat kan het gebeuren dat het apparaat er niet in slaagt de verbinding tot stand te brengen of kunnen bepaalde bedieningen anders zijn.
- Dit systeem ondersteunt de veiligheidskenmerken van Bluetooth®. Het kan echter zijn dat deze beveiliging niet voldoende is, afhankelijk van de werkomgeving en/of de instellingen. Wees voorzichtig bij het draadloos versturen van gegevens naar dit systeem.
- Dit systeem kan geen gegevens sturen naar een Bluetooth®-apparaat.

### Gebruiksgebied

- Gebruik dit toestel op een maximumbereik van 10 m. Het bereik kan afnemen, afhankelijk van de omgeving, obstakels of interferentie.

### Interferentie afkomstig van andere apparatuur

- Dit systeem werkt mogelijk niet goed en problemen als ruis en het verspringen van het geluid kunnen voorkomen wegens radiogolfinterferentie, als dit systeem zich te dicht bij andere Bluetooth®-apparaten of apparaten die gebruikmaken van de 2,4 GHz-band bevindt.
- Het kan zijn dat dit systeem niet naar behoren werkt als er te sterke radiogolven van een zendstation enz., in de nabijheid zijn.

### Bedoeld gebruik

- Dit systeem is alleen bedoeld voor normaal, algemeen gebruik.
- Gebruik dit systeem niet in de nabijheid van apparatuur of in een omgeving die gevoelig is voor de interferentie van radiofrequentie (bijvoorbeeld op vliegvelden, in ziekenhuizen, laboratoria enz.).

## Licenties



Het logo Wi-Fi CERTIFIED™ is een keurmerk van Wi-Fi Alliance®.

Het logo Wi-Fi Protected Setup™ is een keurmerk van Wi-Fi Alliance®.



De Works with Apple-badge betekent dat een accessoire speciaal is ontworpen om te werken met de technologie die is geïdentificeerd in de badge en dat de ontwikkelaar heeft verklaard dat het voldoet aan de prestatienormen van Apple. Apple en AirPlay zijn handelsmerken van Apple Inc., die in de VS en andere landen gedeponeerd zijn.

Dit product is compatibel met AirPlay 2. iOS 11.4 of hoger is vereist.



Google, Google Play en Google Cast zijn handelsmerken van Google LLC.

Google Assistant is niet beschikbaar in sommige talen en landen.

Windows is een handelsmerk of een geregistreerd handelsmerk van Microsoft Corporation in de Verenigde Staten en andere landen.

Windows Media en het Windows-logo zijn handelsmerken of gedeponeerde handelsmerken van Microsoft Corporation in de Verenigde Staten en/of andere landen. Dit product wordt beschermd door bepaalde intellectuele-eigendomsrechten van Microsoft Corporation en van derden. Het gebruik of de verspreiding van dergelijke technologie buiten dit product is verboden zonder een licentie van Microsoft of erkende dochteronderneming van Microsoft, en van derden.

iPhone, iPad, iPod touch, iTunes en macOS zijn handelsmerken van Apple Inc., geregistreerd in de VS en andere landen.

Het Bluetooth® woordmerk en logo's zijn gedeponeerde handelsmerken die het bezit zijn van Bluetooth SIG, Inc. en ieder gebruik van dergelijke merken door Panasonic Holdings Corporation vindt plaats onder licentie. Andere handelsmerken en handelsnamen zijn die van de respectievelijke eigenaren.

"DSD" is een gedeponeerd handelsmerk.

FLAC Decoder

Copyright (C) 2000, 2001, 2002, 2003, 2004, 2005, 2006, 2007, 2008, 2009 Josh Coalson

Redistribution and use in source and binary forms, with or without modification, are permitted provided that the following conditions are met:

- Redistributions of source code must retain the above copyright notice, this list of conditions and the following disclaimer.
- Redistributions in binary form must reproduce the above copyright notice, this list of conditions and the following disclaimer in the documentation and/or other materials provided with the distribution.
- Neither the name of the Xiph.org Foundation nor the names of its contributors may be used to endorse or promote products derived from this software without specific prior written permission.

THIS SOFTWARE IS PROVIDED BY THE COPYRIGHT HOLDERS AND CONTRIBUTORS "AS IS" AND ANY EXPRESS OR IMPLIED WARRANTIES, INCLUDING, BUT NOT LIMITED TO, THE IMPLIED WARRANTIES OF MERCHANTABILITY AND FITNESS FOR A PARTICULAR PURPOSE ARE DISCLAIMED. IN NO EVENT SHALL THE FOUNDATION OR CONTRIBUTORS BE LIABLE FOR ANY DIRECT, INDIRECT, INCIDENTAL, SPECIAL, EXEMPLARY, OR CONSEQUENTIAL DAMAGES (INCLUDING, BUT NOT LIMITED TO, PROCUREMENT OF SUBSTITUTE GOODS OR SERVICES; LOSS OF USE, DATA, OR PROFITS; OR BUSINESS INTERRUPTION) HOWEVER CAUSED AND ON ANY THEORY OF LIABILITY, WHETHER IN CONTRACT, STRICT LIABILITY, OR TORT (INCLUDING NEGLIGENCE OR OTHERWISE) ARISING IN ANY WAY OUT OF THE USE OF THIS SOFTWARE, EVEN IF ADVISED OF THE POSSIBILITY OF SUCH DAMAGE.

De Spotify-software is onderhevig aan licenties van derden die u hier kunt vinden: <https://www.spotify.com/connect/third-party-licenses>.



MQA en Sound Wave Device zijn geregistreerde handelsmerken van MQA Limited. © 2016



HIGH-DEFINITION MULTIMEDIA INTERFACE

De termen HDMI, HDMI High-Definition Multimedia Interface, Premium HDMI, Premium High Speed HDMI Cable, Premium High Speed HDMI Cable with Ethernet, en HDMI Trade Dress, de HDMI-logo's, Premium HDMI Cable Certification Label en Premium HDMI Cable Logo zijn handelsmerken of gedeponeerde handelsmerken van HDMI Licensing Administrator, Inc.

## Specificaties

## ■ ALGEMEEN

Stroomtoevoer	AC 220 V tot 240 V, 50/60 Hz
Stroomverbruik	63 W
Stroomverbruik in stand-bymodus (Netwerk stand-by Aan)	Ca. 2,0 W
Stroomverbruik in stand-bymodus (Netwerk stand-by Uit)	Ca. 0,5 W
Afmetingen (B×H×D)	430 mm × 98 mm × 368 mm
Massa	Ca. 6,6 kg
Bedrijfstemperatuurbereik	0 °C tot 40 °C
Bedrijfsvochtigheidsbereik	35 % tot 80 % RH (geen condensatie)

## ■ VERSTERKER

Uitgangsvermogen	40 W + 40 W (1 kHz, T.H.D. 1,0 %, 8 Ω, 20 kHz LPF) 80 W + 80 W (1 kHz, T.H.D. 1,0 %, 4 Ω, 20 kHz LPF)
Laadimpedantie	4 Ω tot 16 Ω
Frequentierespons	
PHONO (MM)	20 Hz - 20 kHz (RIAA-DEVIATIE ±1 dB, 4 Ω)
LINE	20 Hz - 40 kHz (-3 dB, 4 Ω)
DIGITAAL	20 Hz - 80 kHz (-3 dB, 4 Ω)
Ingangsgevoeligheid/ Ingangsimpedantie	
LINE	200 mV / 23 kΩ
PHONO (MM)	2,0 mV / 47 kΩ



## ■ TUNERGEDEELTE

### Frequentiemodulatie (FM)

Preselectiegeheugen	30 zenders
Frequentiebereik	87,50 MHz tot 108,00 MHz (in stappen van 50 kHz)
Antenne- aansluitingen	75 $\Omega$ (onbalans)

## DAB

DAB-geheugens	20 kanalen
Frequentieband (golflengte)	Band III (All Band III): 5A tot 13F (174,928 MHz tot 239,200 MHz)
Gevoeligheid BER $4 \times 10^{-4}$	Minimumvereiste: -98 dBm
Aansluiting externe DAB-antenne	F-connector (75 $\Omega$ )

## ■ Bluetooth®-GEDEELTE

Gegevens van het Bluetooth®-systeem	Bluetooth® Ver.5.1
Draadloze apparatuurclassificatie	Klasse 1 (4 mW)
Ondersteunde profielen	A2DP, AVRCP
Ondersteunde codec	AAC, SBC
Frequentieband	2,4 GHz-band FH-SS
Bedieningsafstand	Ca. 10 meter gezichtsveld*1

\*1: Verwachte communicatieafstand

Meetomgeving:

Temperatuur 25 °C/Hoogte 1,0 m

Er wordt gemeten in "Mode1"

## ■ AANSLUITINGEN

Hoofdtelefoonaansluiting	Stereo, $\phi 6,3$ mm 5 mW, 32 $\Omega$ (VOL MAX)
USB-A (voorkant)	Type A-aansluiting
Ondersteuning geheugencapaciteit	2 TB (max)
Maximum aantal mappen (albums)	800
Maximum aantal bestanden (liedjes)	8000
Bestandssysteem	FAT16, FAT32, NTFS
Stroom USB-poort	DC OUT 5 V 0,5 A MAX
USB-B (achterkant)	Verbinding type B
Ethernet-interface	LAN (100BASE-TX/10BASE-T)
Analoge invoer	LINE IN $\times$ 2 (penstekker) PHONO (MM) (penstekker)
Analoge uitvoer	PRE OUT (penstekker)
Digitale invoer	OPT IN $\times$ 2 (optische aansluiting) COAX IN (penstekker)
Ondersteunde formaat	LPCM
HDMI-uitgang (ARC)	Type A-aansluiting
Ondersteunde formaat	LPCM

## ■ FORMAAT

### USB-A

USB-standaard	USB 2.0 hoge snelheid USB-massaopslag klasse
---------------	---

### USB-B

USB-standaard	USB 2.0 hoge snelheid USB Audioklasse 2.0, Asynchrone modus
DSD-besturingsmodus	ASIO Native-modus, DoP-modus

## ■ WIFI-GEDEELTE

Standaard	IEEE802.11a/b/g/n/ac/ax
Frequentieband	2,4 GHz-band 5 GHz-band
Beveiliging	WPA2™

- De WLAN-functie van dit product mag uitsluitend binnen gebouwen worden gebruikt.

## ■ Formaat

Dit toestel ondersteunt de volgende formaten.

- Dit toestel ondersteunt niet het afspelen van muziekbestanden met kopieerbeveiliging.
- Het afspelen van alle bestanden in formaten die door dit toestel ondersteund worden, wordt niet gegarandeerd.
- Het afspelen van een bestand in een formaat dat niet door dit toestel ondersteund wordt, kan een hakkend geluid of ruis veroorzaken. Controleer in die gevallen of dit toestel het bestandsformaat ondersteunt.
- Dit toestel ondersteunt niet het afspelen van VBR (Variable Bit Rate).
- Sommige verbonden apparaten of servers kunnen in staat zijn bestanden in formaten te converteren die niet door dit toestel ondersteund worden en deze uitvoeren. Raadpleeg voor details de gebruiksaanwijzing van uw apparaten of servers.
- De bestandsinformatie (samplingfrequentie enz.) die door dit toestel getoond wordt en de afspeelsoftware kunnen van elkaar verschillen.
- Afhankelijk van de pc, de toepassing enz. is het mogelijk dat de content niet wordt afgespeeld, hoewel de bemonsteringsfrequentie wordt ondersteund. Controleer de pc, de toepassing enz. om de content goed af te spelen.

## USB-A

	Extensie	Bemonsteringsfrequentie	Bitsnelheid/ Aantal kwantisatiebits
MP3	.mp3	32/44,1/ 48 kHz	16 tot 320 kbps
AAC	.m4a .aac	32/44,1/48/ 88,2/96 kHz	16 tot 320 kbps
WAV	.wav	32/44,1/48/ 88,2/96/ 176,4/192/ 352,8/384 kHz	16/24/32 bit
FLAC	.flac	32/44,1/48/ 88,2/96/ 176,4/192/ 352,8/384 kHz	16/24 bit
AIFF	.aiff	32/44,1/48/ 88,2/96/ 176,4/192/ 352,8/384 kHz	16/24/32 bit
ALAC	.m4a	32/44,1/48/ 88,2/96/ 176,4/192/ 352,8/384 kHz	16/24 bit
DSD	.dff .dsf	2,8/5,6/ 11,2 MHz	

## USB-B

	Extensie	Bemonsteringsfrequentie	Bitsnelheid/ Aantal kwantisatiebits
DSD	.dff .dsf	2,8/5,6/ 11,2 MHz	
LPCM		32/44,1/48/ 88,2/96/ 176,4/192/ 352,8/384 kHz	16/24/32 bit

## LAN (DMR)\*2

	Extensie	Bemonsteringsfrequentie	Bitsnelheid/ Aantal kwantisatiebits
MP3	.mp3	32/44,1/ 48 kHz	16 tot 320 kbps
AAC	.m4a .aac	32/44,1/48/ 88,2/96 kHz	16 tot 320 kbps
WAV	.wav	32/44,1/48/ 88,2/96/ 176,4/192/ 352,8/384 kHz	16/24/32 bit
FLAC	.flac	32/44,1/48/ 88,2/96/ 176,4/192/ 352,8/384 kHz	16/24 bit
AIFF	.aiff	32/44,1/48/ 88,2/96/ 176,4/192/ 352,8/384 kHz	16/24/32 bit
ALAC	.m4a	32/44,1/48/ 88,2/96/ 176,4/192/ 352,8/384 kHz	16/24 bit
DSD	.dff .dsf	2,8/5,6/ 11,2 MHz	

\*2: Het al dan niet kunnen afspelen van ieder muziekbestand via uw netwerk wordt bepaald door de netwerkserver, zelfs als het formaat van het bestand hierboven vermeld wordt. Als u bijvoorbeeld Windows Media Player 11 gebruikt, kunnen niet alle muziekbestanden op de pc afgespeeld worden. U kunt alleen die afspelen die aan de bibliotheek van Windows Media Player 11 toegevoegd zijn.

### Opmerking

- Specificaties kunnen zonder kennisgeving worden gewijzigd.
- Gewicht en afmetingen zijn bij benadering.

EU



CE

Headquarter Address:  
Panasonic Corporation  
1006 Oaza Kadoma, Kadoma City,  
Osaka 571-8501, Japan

Authorized Representative in Europe:  
Panasonic Marketing Europe GmbH  
Panasonic Testing Centre  
Winsbergring 15, 22525 Hamburg,  
Germany

---

**Panasonic Corporation**

Web Site: <https://www.panasonic.com>

© Panasonic Corporation 2023 - 2024



DVQP3304ZA/X1  
M0423YY1084