

Technics®



SU-GX70

Netzwerkaudio-Vollverstärker
Amplificateur lecteur réseau
Amplificatore Network Audio
Netzwerkaudioverstärker
Amplificador de audio de red
Nätverksförstärkare
Netværksforstærker
Verkkoaudiovahvistin

Kurz-Bedienungsanleitung
Manuel d'utilisation Fonctions de base
Istruzioni per l'uso di base
Beknopte gebruiksaanwijzing
Instrucciones básicas
Grundläggande bruksanvisning
Vejledning i den grundlæggende betjening
Perusasetukset Käyttöohjeet

Music is borderless and timeless, touching people's hearts across cultures and generations. Each day the discovery of a truly emotive experience from an unencountered sound awaits. Let us take you on your journey to rediscover music.

Rediscover Music™

Technics

Delivering the Ultimate Emotive Musical Experience to All

At Technics we understand that the listening experience is not purely about technology but the magical and emotional relationship between people and music.

We want people to experience music as it was originally intended and enable them to feel the emotional impact that enthuses and delights them.

Through delivering this experience we want to support the development and enjoyment of the world's many musical cultures. This is our philosophy.

With a combination of our love of music and the vast high-end audio experience of the Technics team, we stand committed to building a brand that provides the ultimate emotive musical experience by music lovers, for music lovers.

Director
Michiko Ogawa

A handwritten signature in black ink that reads "Michiko Ogawa". The signature is written in a cursive, flowing style with a long horizontal stroke extending to the right at the end.

Wir möchten Ihnen dafür danken, dass Sie sich für dieses Gerät entschieden haben.
Bitte lesen Sie diese Anleitung vor der Inbetriebnahme dieses Produkts aufmerksam durch, und bewahren Sie dieses Handbuch für spätere Bezugnahme griffbereit auf.

- Hinweise zu Beschreibungen in dieser Bedienungsanleitung
 - Seitenverweise werden dargestellt als "⇒ ○○".
 - Die gezeigten Abbildungen können sich von Ihrem Gerät unterscheiden.
 - Wenn nicht anders angegeben, werden die Bedienvorgänge mit der Fernbedienung beschrieben.
- Abbildungen in diesem Handbuch beziehen sich auf das silberne Gehäuse.

Eine ausführlichere Bedienungsanleitung finden Sie unter "Bedienungsanleitung" (PDF-Format). Sie können sie von der Website herunterladen.

www.technics.com/support/downloads/oi/SU-GX70.html

- Sie benötigen Adobe Reader zum Lesen oder Drucken der "Bedienungsanleitung" (PDF-Format). Von der folgenden Website können Sie eine Version von Adobe Reader herunterladen und installieren, die mit Ihrem Betriebssystem kompatibel ist.
<https://get.adobe.com/reader/>



Adresse des Hauptsitzes: Panasonic Corporation
1006, Oaza Kadoma, Kadoma City, Osaka, Japan
Vertretungsberechtigter in der EU: Panasonic Marketing Europe GmbH
Panasonic Testing Centre
Winsbergring 15, 22525 Hamburg, Deutschland

Inhaltsverzeichnis

Sicherheitsvorkehrungen	05	
Installation	07	
Benutzung der Bedienelemente	08	
Grundlagen	Anschlüsse	11
	Netzwerkeinstellungen	14
	Wiedergabe	18
Lizenzen	20	
Technische Daten	21	

Zubehör

Netzkabel (1)
K2CM3YY00041

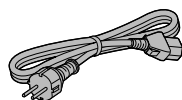

DAB-Antenne (1)
N1EYYY000015

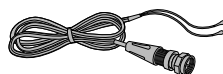

Fernbedienung (1)
N2QAYA000239

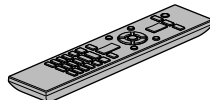

Batterien für
Fernbedienung (2)



- Produktnummern, die Sie in dieser Bedienungsanleitung finden, entsprechen dem Stand Februar 2023.
- Änderungen vorbehalten.
- Verwenden Sie das Netzkabel nicht mit anderen Geräten.

Warnung

Gerät

- Zur Reduzierung der Gefahr von Brand, elektrischem Schlag und Beschädigung:
 - Setzen Sie dieses Gerät weder Regen, noch Feuchtigkeit, Tropfen oder Spritzern aus.
 - Stellen Sie keine mit Flüssigkeiten gefüllten Gefäße, wie Vasen, auf dieses Gerät.
 - Verwenden Sie ausschließlich das empfohlene Zubehör.
 - Entfernen Sie die Abdeckungen nicht.
 - Reparieren Sie dieses Gerät nicht selbst. Wenden Sie sich zur Wartung an qualifiziertes Kundendienstpersonal.
 - Lassen Sie keine Gegenstände aus Metall in dieses Gerät fallen.
 - Stellen Sie keine schweren Gegenstände auf dieses Gerät.

Netzkabel

- Zur Reduzierung der Gefahr von Brand, elektrischem Schlag und Beschädigung:
 - Gewährleisten Sie, dass die Spannung der Stromversorgung dem auf diesem Gerät angegebenen Wert entspricht.
 - Stecken Sie den Netzstecker vollständig in die Steckdose ein.
 - Ziehen Sie nicht an der Leitung, knicken Sie sie nicht und stellen Sie keine schweren Gegenstände darauf.
 - Fassen Sie den Stecker nicht mit nassen Händen an.
 - Fassen Sie den Stecker beim Herausziehen an seinem Korpus an.
 - Verwenden Sie keinen Netzstecker und keine Steckdose, die beschädigt sind.
- Der Netzstecker ist das trennende Gerät. Installieren Sie dieses Gerät so, dass der Netzstecker sofort aus der Steckdose gezogen werden kann.
- Stellen Sie sicher, dass der Erdungsstift sicher mit dem Netzstecker verbunden ist, um einen elektrischen Schlag zu vermeiden.
 - Ein Gerät mit CLASS I-Konstruktion wird an eine Netzsteckdose mit Schutzleiteranschluss angeschlossen.

Achtung

Gerät

- Stellen Sie keine Quellen offener Flammen, z.B. brennende Kerzen, auf das Gerät.
- Dieses Gerät kann beim Betrieb Hochfrequenzstörungen auffangen, die durch die Benutzung von Mobiltelefonen verursacht werden. Sollte eine solche Störung festgestellt werden, muss das Handy in größerer Entfernung zu diesem Gerät betrieben werden.
- Dieses Gerät ist für den Betrieb in Ländern mit moderatem und tropischem Klima bestimmt.
- Legen Sie keine Gegenstände auf dieses Gerät.

Dieses Gerät wird heiß, wenn es an ist.

Aufstellung

- Stellen Sie dieses Gerät auf eine ebene Oberfläche.
- Zur Reduzierung der Gefahr von Brand, elektrischem Schlag und Beschädigung:
 - Installieren oder positionieren Sie dieses Gerät nicht in einem Bücherregal, Einbauschrank oder einem sonstigen engen Raum. Stellen Sie eine gute Belüftung des Geräts sicher.
 - Achten Sie darauf, die Entlüftungsschlitze des Geräts nicht durch Gegenstände aus Papier oder Stoff zu blockieren, z.B. Zeitungen, Tischdecken und Vorhänge.
 - Setzen Sie dieses Gerät keinem direkten Sonnenlicht, hohen Temperaturen, starker Feuchtigkeit und übermäßigen Erschütterungen aus.
- Heben oder tragen Sie dieses Gerät nicht, indem Sie es an den Knöpfen oder an der Antenne halten. Das Gerät könnte herunterfallen und einen Personenschaden oder eine Fehlfunktion dieses Geräts verursachen.

Batterie

- Explosionsgefahr bei falschem Ersetzen der Batterie. Ersetzen Sie die Batterie nur durch den vom Hersteller empfohlenen Typ.
- Die Fehlerhafte Verwendung der Batterien kann zu einem Auslaufen von Elektrolyt und einem Brand führen.
 - Entfernen Sie die Batterien, wenn Sie die Fernbedienung über längere Zeit nicht benutzen. Bewahren Sie sie an einem kühlen, dunklen Ort auf.
 - Setzen Sie sie niemals starker Hitze oder offenem Feuer aus.
 - Lassen Sie die Batterie(n) nie längere Zeit in einem Auto mit geschlossenen Türen und Fenstern zurück, das direkter Sonneneinstrahlung ausgesetzt ist.
 - Nehmen Sie die Batterien nicht auseinander, und schließen Sie sie nicht kurz.
 - Laden Sie Alkali- oder Manganbatterien nicht wieder auf.
 - Verwenden Sie keine Batterien mit teilweise abgelöstem Mantel.
 - Verwenden Sie keine alten und neuen Batterien oder verschiedene Typen gleichzeitig.
- Wenden Sie sich zur Entsorgung der Batterien an die lokalen Behörden oder erfragen Sie die richtige Vorgehensweise zur Entsorgung.
- Nicht unter folgenden Bedingungen verwenden
 - Extrem hohe oder niedrige Temperaturen bei Gebrauch, Lagerung oder Transport.
 - Ersetzen des Akkus durch einen nicht korrekten Typ.
 - Entsorgung von Batterien im Feuer oder in einem heißen Ofen oder mechanisches Quetschen oder Zerschneiden von Batterien, da dies zu einer Explosion führen kann.
 - Extrem hohe Temperatur und/oder extrem niedriger Luftdruck, da dies zu einer Explosion oder zum Austreten entzündlicher Flüssigkeiten oder Gase führen kann.

Entsorgung von Altgeräten und Batterien

Nur für die Europäische Union und Länder mit Recyclingsystemen



Dieses Symbol, auf den Produkten, der Verpackung und/oder den Begleitdokumenten bedeutet, dass gebrauchte elektrische und elektronische Produkte sowie Batterien nicht in den allgemeinen Hausmüll gegeben werden dürfen.

Bitte führen Sie alte Produkte und verbrauchte Batterien zur Behandlung, Aufarbeitung bzw. zum Recycling gemäß den gesetzlichen Bestimmungen den zuständigen Sammelpunkten zu. Zusätzlich ist die Rückgabe unter bestimmten Voraussetzungen auch bei Vertreibern (Verkaufsfläche für Elektro- und Elektronikgeräte von mindestens 400 m² und Lebensmitteleinzelhändler, die über eine Gesamtverkaufsfläche von mindestens 800 m² verfügen und mehrmals im Kalenderjahr oder dauerhaft auch Elektro- und Elektronikgeräte anbieten und auf dem Markt bereitstellen) möglich. Die Rücknahme hat kostenlos beim Kauf eines gleichartigen Neugerätes zu erfolgen (1:1 Rücknahme). Unabhängig davon, gibt es die Möglichkeit, die Altgeräte kostenlos an den Vertreter zurückzugeben (0:1 Rücknahme; Abmessungen kleiner als 25 cm und weniger als drei Altgeräte). Vertreter, die unter Verwendung von Fernkommunikationsmitteln ihre Produkte verkaufen, sind zur Rücknahme von Altgeräten verpflichtet, wenn die Lager- und Versandflächen für Elektro- und Elektronikgeräte mindestens 400 m² betragen.

Onlineverzeichnis der Sammel- und Rücknahmestellen:

<https://www.ear-system.de/ear-verzeichnis/sammel-und-ruecknahmestellen>.

Enthalten die Produkte Batterien und Akkus oder Lampen, die aus dem Altgerät zerstörungsfrei entnommen werden können, sind Sie als Endnutzer gesetzlich dazu verpflichtet, diese vor der Entsorgung zu entnehmen und getrennt als Batterie bzw. Lampe zu entsorgen.

Batterien können zusätzlich im Handelsgeschäft unentgeltlich zurückgegeben werden.

Indem Sie diese Produkte und Batterien ordnungsgemäß entsorgen, helfen Sie dabei, wertvolle Ressourcen zu schützen und eventuelle negative Auswirkungen, insbesondere beim Umgang mit lithiumhaltigen Batterien, auf die menschliche Gesundheit und die Umwelt zu vermeiden.

Für mehr Informationen zu Sammlung und Recycling wenden Sie sich bitte an Ihre örtlichen Abfallentsorgungsdienstleister.

Gemäß Landesvorschriften können wegen nicht ordnungsgemäßer Entsorgung dieses Abfalls Strafgerichte verhängt werden.

Datenschutz

Wir weisen alle Endnutzer von Elektro- und Elektronikaltgeräten darauf hin, dass Sie für das Löschen personenbezogener Daten auf den zu entsorgenden Altgeräten selbst verantwortlich sind.



Hinweis für das Batteriesymbol (Symbol unten):

Dieses Symbol kann in Kombination mit einem chemischen Symbol abgebildet sein. In diesem Fall erfolgt dieses auf Grund der Anforderungen derjenigen Richtlinien, die für die betreffende Chemikalie erlassen wurden.

Panasonic Corporation, ein Unternehmen mit Sitz in 1006, Oaza Kadoma, Kadoma City, Osaka 571-8501, Japan, erfasst automatisch personenbezogene Daten wie IP-Adresse und/oder Geräte-ID von Ihrem Gerät, sobald Sie es mit dem Internet verbinden. Wir tun dies zum Schutz unserer Kunden und der Integrität unseres Dienstes sowie zum Schutz der Rechte oder des Eigentums von Panasonic.

Sie haben ein Recht auf Zugang, Berichtigung und unter bestimmten Umständen auf Widerspruch, ein Recht auf Löschung, Einschränkung der Verarbeitung, Datenübertragung und ein Recht auf Widerspruch gegen andere Formen der Verarbeitung. Wenn Sie eines der oben genannten Rechte ausüben und/oder mehr über die Verarbeitung Ihrer persönlichen Daten in diesem Zusammenhang erfahren möchten, lesen Sie bitte den vollständigen Text unserer Datenschutzerklärung auf der Support-Seite Ihres Geräts, <http://panasonic.jp/support/global/cs/audio/>, <http://www.technics.com/support/> oder kontaktieren Sie unsere Kundenkommunikation/Supportnummer oder Adresse, die in der in Ihrer Geräteverpackung enthaltenen Pan Europäischen Garantie angegeben ist, damit dieser Ihnen den vollständigen Text unserer Datenschutzerklärung zusendet.

Installation

- Schalten Sie dieses Gerät aus, klappen Sie die Antenne ein und trennen Sie alle Gerätschaften, bevor Sie das Gerät versetzen. Heben Sie das Gerät an, um es zu versetzen, und ziehen Sie es nicht.
- Vergewissern Sie sich, dass der Installationsort das Gerätegewicht tragen kann. (⇒ 21)
- Für die Abmessungen dieses Geräts (⇒ 21)
- Die Abmessungen der Gerätefüße entnehmen Sie bitte der folgenden Abbildung.

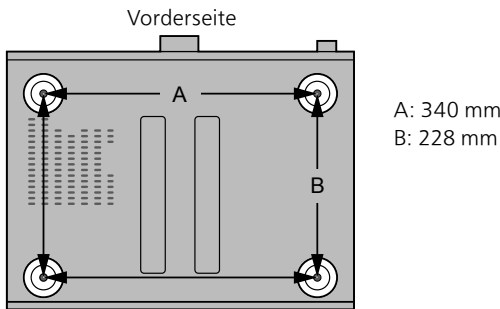

Gerätepflege

Stecken Sie vor der Wartung das Netzkabel aus der Steckdose aus. Reinigen Sie dieses Gerät mit einem weichen Tuch.

- Wenn der Schmutz hartnäckig ist, wringen Sie ein nasses Tuch gründlich aus, um den Schmutz damit abzuwischen. Trocknen Sie das Gerät anschließend mit einem weichen Tuch ab.
- Verwenden Sie keine Lösungsmittel wie Benzin, Verdünner, Alkohol, Haushaltsreiniger, chemische Wischer usw. Diese könnten dazu führen, dass sich das äußere Gehäuse verformt oder die Beschichtung abblättert.

Verwendung von "Technics Audio Center"

Wenn Sie die dedizierte App "Technics Audio Center" (kostenlos) auf Ihrem Tablet/Smartphone installieren, können Sie Musikdateien vom Gerät in Ihrem Netzwerk auf dieses Gerät streamen und die Einstellungen für die Tonqualität usw. konfigurieren. Details finden Sie unter:

www.technics.com/support/

- Diese Anwendung kann ohne Vorankündigung geändert oder eingestellt werden.

Firmware-Updates

Panasonic kann gelegentlich eine aktualisierte Firmware für dieses Gerät ausgeben, die neue Funktionen hinzufügen oder die Weise, in der

eine Funktion arbeitet, verbessern könnte. Diese Aktualisierungen stehen kostenlos zur Verfügung.

- Informationen über die Aktualisierung finden Sie auf der folgenden Website.
www.technics.com/support/firmware/

Rücksetzen aller Einstellungen auf die werksseitigen Standardeinstellungen

- ① Drücken Sie [SETUP].
- ② Drücken Sie [▲], [▼] wiederholt, um "Initialization" auszuwählen, und drücken Sie danach [OK].
- ③ Drücken Sie [▲], [▼] um "Yes" auszuwählen, und drücken Sie danach [OK].
 - Ein Bestätigungsbildschirm erscheint. Wählen Sie "Yes" in den folgenden Schritten, um alle Einstellungen auf die Standardwerte zurückzusetzen.
- ④ Drücken Sie [▲], [▼], um "Yes" auszuwählen, und drücken Sie danach erneut [OK].

Entsorgung oder Weitergabe dieses Geräts

- Bevor Sie dieses Gerät entsorgen oder übertragen, müssen Sie alle aufgezeichneten Informationen löschen, indem Sie die Werkseinstellungen wiederherstellen (oben).
- Melden Sie sich von Ihren Musik-Streaming-Diensten ab, bevor Sie dieses Gerät entsorgen oder an Dritte weitergeben, um eine unbefugte Nutzung Ihrer Konten zu verhindern.

Netzwerkdienste

Die von den jeweiligen Dienstleistern angebotenen Dienste können ohne Vorankündigung geändert oder eingestellt werden. Panasonic übernimmt keine Verantwortung für Änderungen oder die Einstellung ihrer Dienste.

Nicht alle Musik-Streaming-Dienste sind in allen Ländern/Regionen verfügbar. Möglicherweise ist eine Registrierung/ein Abonnement erforderlich, oder es können Gebühren für die Nutzung von Musik-Streaming-Diensten anfallen. Dienste können geändert oder eingestellt werden. Weitere Informationen finden Sie auf der Website des jeweiligen Musik-Streaming-Diensts.

Dieses Gerät (vorne)

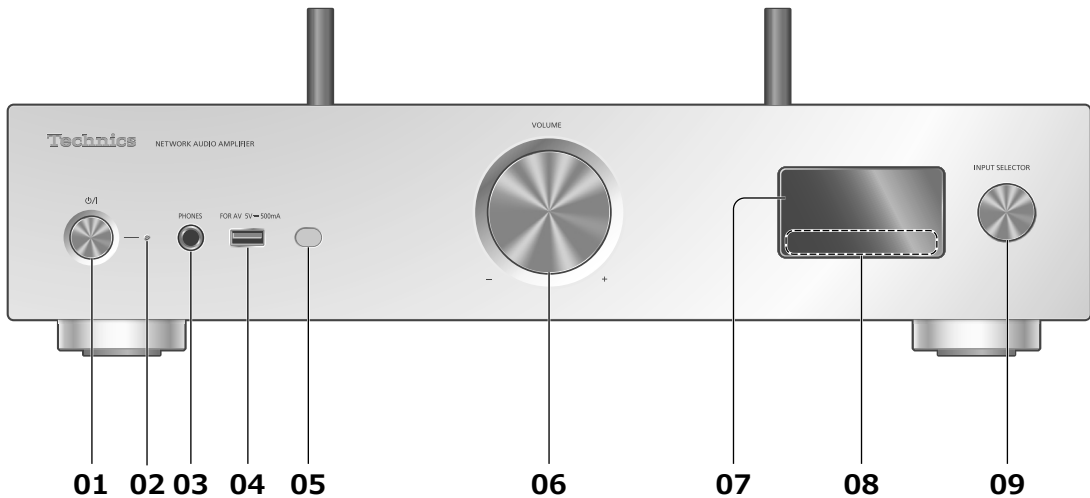

01 [⏻/⏻] Standby-/Ein-Taste

- Drücken Sie diese Taste, um vom Standby-Modus auf "ein" zu wechseln oder umgekehrt. Auch im Standby-Modus verbraucht das Gerät Energie.

02 Leistungsanzeige

- Blau: Das Gerät ist an.
- Aus: Das Gerät ist aus.
 - Rot: Das Gerät befindet sich im Standby-Modus.

03 Kopfhöreranschluss

- Wenn ein Stecker eingesetzt ist, geben die Lautsprecher und PRE OUT-Anschlüsse keinen Sound aus.
- Zu hohe Lautstärke von Ohr- oder Kopfhörern kann zu Hörverlust führen.
- Das Hören bei voller Lautstärke und über einen längeren Zeitraum kann das Gehör des Benutzers beschädigen.

04 USB-A-Anschluss (USB-A) (für AV) (5 V \equiv 500 mA)

- Sie können ein USB-Gerät an das Gerät anschließen und auf dem USB-Gerät gespeicherte Musik wiedergeben.
- Sie können den USB-Flash-Speicher mit neuer Firmware verbinden und die Firmware für dieses Gerät aktualisieren. Weitere Details finden Sie auf der folgenden Website.
www.technics.com/support/firmware/

05 Fernbedienungs-Signalsensor

- Empfangsabstand:
Max. 7 m direkt von der Vorderseite
- Empfangswinkel:
Ca. 30° links und rechts

06 Lautstärkereglер

- – dB (min), -99,0 dB bis 0 dB (max.)

07 Display

- Eingangsquelle, Wiedergabestatus usw. werden angezeigt.

08 Berührungsschalter

- [◀◀], [▶▶], [■], [▶/||]:
Wiedergabe-Funktionstasten
- Bei jedem Drücken des Schalters ertönt ein Signalton. (Sie können den Signalton ein-/ausschalten, indem Sie "Beep" im Einrichtungs-menü einstellen.)

09 Eingangswahlschalter

- Drehen Sie diesen Knopf im Uhrzeigersinn oder gegen den Uhrzeigersinn, um die Eingabequelle umzuschalten.

Dieses Gerät (hinten)

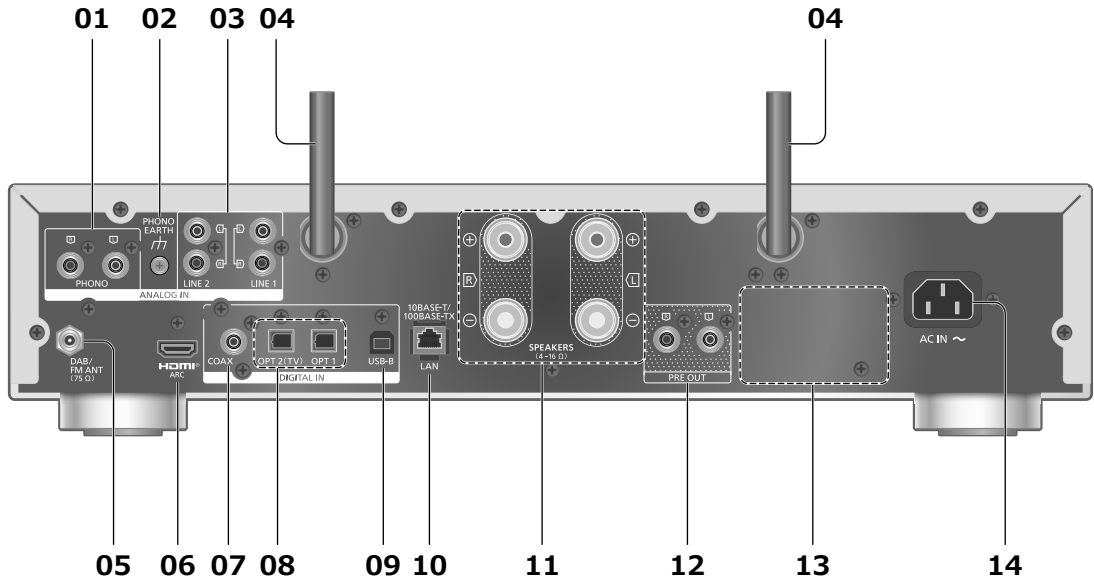

01 Analoge Audioeingangsanschlüsse (PHONO)

Sie können den Plattenspieler mit einem PHONO-Kabel (nicht mitgeliefert) an dieses Gerät anschließen und so Musik wiedergeben.

- Verwenden Sie ein Kabel unter 3 m Länge.

02 PHONO EARTH Anschluss

• Zum Anschluss des Massekabels eines Plattenspielers.

03 Analoge Audioeingangsanschlüsse (LINE1/LINE2)

Sie können ein analoges Audio-Ausgangsgerät mit einem analogen Audiokabel (nicht mitgeliefert) an dieses Gerät anschließen und so Musik wiedergeben.

04 WLAN-Antenne

(⇒ 15)

05 DAB-/FM-Antennenanschluss

(⇒ 11, 18)

06 HDMI-Anschluss

Sie können ein HDMI-Gerät (Fernsehgerät usw.) mit ARC-Funktion mit einem HDMI-Kabel (nicht mitgeliefert) an dieses Gerät anschließen und so Musik wiedergeben. (⇒ 11)

- Verwenden Sie ein Premium High Speed-Kabel.

07 Koaxiale digitale Eingangsanschlüsse (COAX)

Sie können ein digitales Audio-Ausgangsgerät wie einen D/A-Wandler usw. mit einem koaxialen Digitalkabel (nicht mitgeliefert) anschließen und so Musik wiedergeben.

- Die ausführlichen Gebrauchsanweisungen für die MQA-Funktion finden Sie in der "Bedienungsanleitung" (PDF-Format).

08 Optischer digitaler Eingangsanschluss (OPT1/OPT2)

Sie können ein digitales Audio-Ausgangsgerät usw. mit einem Lichtwellenleiter-Digitalkabel (nicht mitgeliefert) anschließen und so Musik wiedergeben.

- Schließen Sie ein HDMI-Gerät ohne ARC-Funktion mit einem Lichtwellenleiter-Digitalkabel (nicht mitgeliefert) an den optischen digitaler Eingangsanschluss (OPT2) dieses Geräts an. (⇒ 11)

09 USB-Anschluss B (USB-B)

Sie können den PC usw. mit einem USB-2.0-Kabel (nicht mitgeliefert) an dieses Gerät anschließen und so Musik wiedergeben.

10 LAN-Anschluss

(⇒ 14)

11 Lautsprecher-Ausgangsanschlüsse

(⇒ 13)

12 Analoge Audioausgangsanschlüsse (PRE OUT)

Sie können eine Endstufe, einen Subwoofer usw. mit einem analogen Audiokabel (nicht mitgeliefert) anschließen, um die analogen Audiosignale auszugeben.

- Der Ton wird nicht von PRE OUT-Anschlüssen ausgegeben, wenn "PRE OUT" auf "Off" eingestellt ist. (Die Werkseinstellung lautet "Off".)

13 Produktkennzeichnung

- Es wird die Modellnummer angegeben.

14 Netzkabel-Anschluss (~)

(⇒ 13)

Fernbedienung

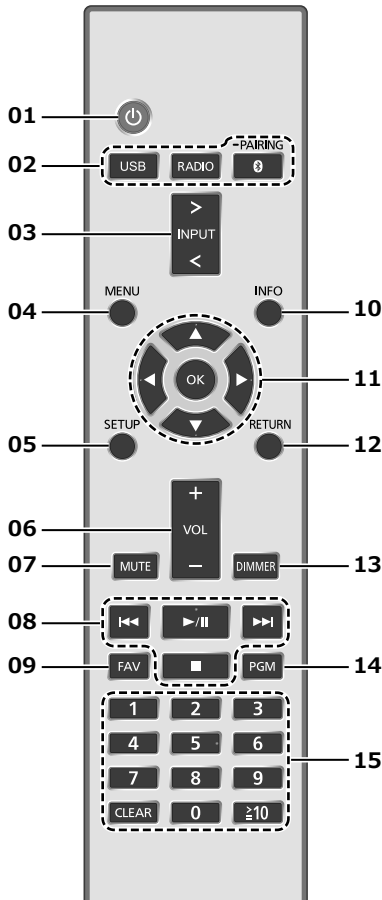

■ Verwendung der Fernbedienung

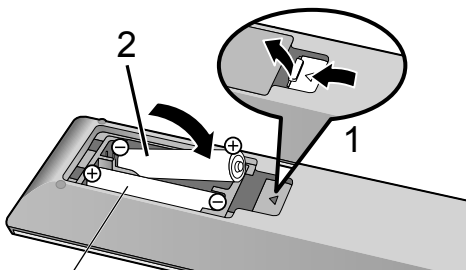

R03/LR03, AAA
(Alkali- oder Manganbatterien)

Hinweis

- Legen Sie die Batterie so ein, dass die Pole (+) und (-) mit denen in der Fernbedienung übereinstimmen.
- Richten Sie die Fernbedienung auf den Fernbedienungs-Signalsensor an diesem Gerät. (⇒ 08)
- Bewahren Sie die Batterien außerhalb der Reichweite von Kindern auf, um ein Verschlucken zu verhindern.

01 [⏻]: Standby-/Ein-Schalter

- Drücken Sie diese Taste, um vom Standby-Modus auf "ein" zu wechseln oder umgekehrt. Auch im Standby-Modus verbraucht das Gerät Energie.

02 [USB]/[RADIO]/[⌘-PAIRING]: Auswahl des zu bedienenden Geräts (⇒ 18, 19)

03 [>INPUT<]: Umschalten der Eingangsquelle

04 [MENU]: Öffnen des Menüs

05 [SETUP]: Öffnen des Einrichtungsmenüs

06 [+VOL-]: Anpassen der Lautstärke

- - dB (min), -99,0 dB bis 0 dB (max.)

07 [MUTE]: Stummschalten des Tons

- Drücken Sie erneut [MUTE], um abzubrechen. "MUTE" wird auch durch Anpassen der Lautstärke oder durch Versetzen des Geräts in den Standby-Modus abgebrochen.

08 Wiedergabe-Funktionstasten

09 [FAV]: Auswahl des Lieblingsradiosenders oder der Lieblings-Playlist (DAB/DAB+ / FM / USB-A / DMP / Internet Radio / Spotify / TIDAL / Deezer / Qobuz usw.)

- Sie können bis zu 9 Liebessender registrieren. Halten Sie [FAV] gedrückt, während Ihr Liebessender oder Ihre Lieblings-Playlist wiedergegeben wird. Wählen Sie die zu registrierende Nummer und drücken Sie dann [OK].

10 [INFO]: Informationen anzeigen

- Drücken Sie diese Taste, um den Titel, Künstler und Namen des Albums, Dateityp, Abtastfrequenz, MQA®-Inhaltstyp und andere Informationen anzuzeigen. (Die Information variiert je nach Eingangsquelle.)

11 [▲], [▼], [◀], [▶]/[OK]: Auswahl/OK

12 [RETURN]: Rückkehr zur vorherigen Anzeige

13 [DIMMER]: Anpassen der Helligkeit des Displays usw.

- Wenn das Display ausgeschaltet ist, leuchtet es nur dann einige Sekunden lang auf, wenn Sie dieses Gerät bedienen. Bevor das Display ausschaltet, wird "Display Off" einige Sekunden lang angezeigt.
- Drücken Sie die Taste mehrfach, um die Helligkeit anzupassen.
- Sie können die Leistungsanzeige ausschalten und die Helligkeit des Geräts in 4 Stufen einstellen, indem Sie über das Einrichtungsmenü [DIMMER] drücken, wenn "DIMMER Steps" auf "5 (including Blackout)" eingestellt ist.

14 [PGM]: Speichern des voreingestellten Radiosenders

15 Zifferntasten usw.

- Zur Auswahl einer 2-stelligen Nummer
Beispiel:
16: [≥10] > [1] > [6]
- Zur Auswahl einer 4-stelligen Nummer
Beispiel:
1234: [≥10] > [≥10] > [≥10] > [1] > [2] > [3] > [4]
- [CLEAR]: Löschen des eingegebenen Werts.

Antennenanschluss

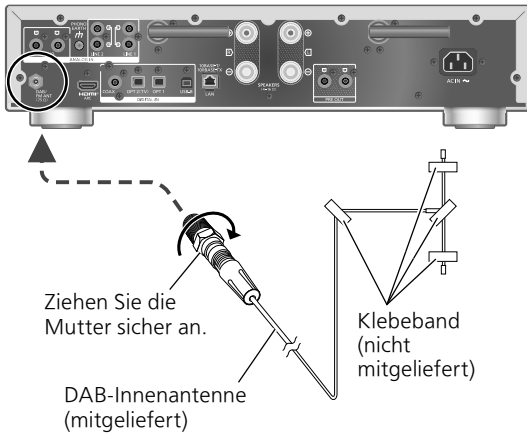

- Dieses Gerät kann mit der DAB-Antenne DAB+ und UKW-Sender empfangen.
- Befestigen Sie die Antenne mit dem Klebeband an einer Wand oder Säule, deren Position die geringste Störung verspricht.
- Verwenden Sie eine DAB-Außenantenne (nicht mitgeliefert), wenn der Radioempfang schlecht ist.

Hinweis

- Wenn sich elektronische Geräte in der Nähe befinden, kann es zu Störungen kommen.

Anschließen von HDMI-Geräten mit ARC-Funktion (TV usw.)

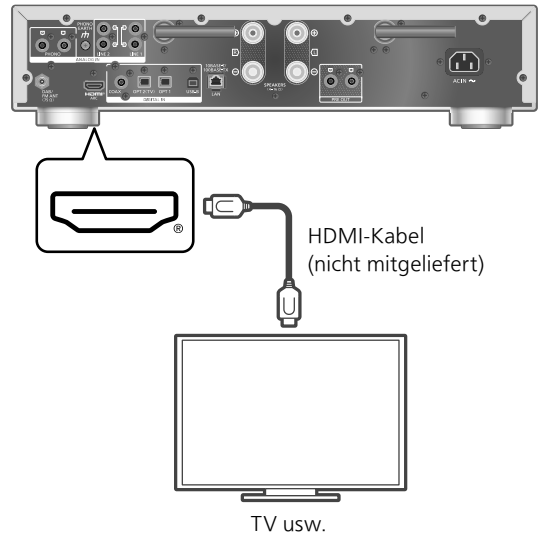

- Verwenden Sie Premium High Speed-Kabel zum Anschließen von Peripheriegeräten.
- Schließen Sie dieses Gerät an den HDMI-Eingangsanschluss mit ARC (Audio Return Channel)-Funktion an.
- Stellen Sie den Audioausgang von TV-Lautsprechern auf "Aus". Weitere Details finden Sie in der Bedienungsanleitung des Fernsehgeräts.

Hinweis

- Lineare PCM-Signale sind nur für die ARC-Funktion verfügbar.
- Geben Sie keine anderen Signale als lineare PCM-Signale ein. Andernfalls kann dies zu Rauschen oder einer Beschädigung der angeschlossenen Lautsprecher führen.
- Schließen Sie Geräte ohne Unterstützung für die ARC-Funktion mit einem HDMI-Kabel (nicht mitgeliefert) und Lichtwellenleiter-Digitalkabel (nicht mitgeliefert) an den optischen digitalen Eingangsanschluss (OPT2) dieses Geräts an.
- Für eine bessere Klangqualität wählen Sie "On (Custom)" unter "Pure Amplification" über das Einstellungsmenü aus und stellen Sie "Network/USB-A/Bluetooth" auf "Disabled", um die Netzwerkfunktionen zu deaktivieren. (⇒ 12)
- Die Lautstärke kann abhängig vom angeschlossenen Fernsehgerät leiser sein.

Anschluss eines Geräts mit analogem Audioausgang

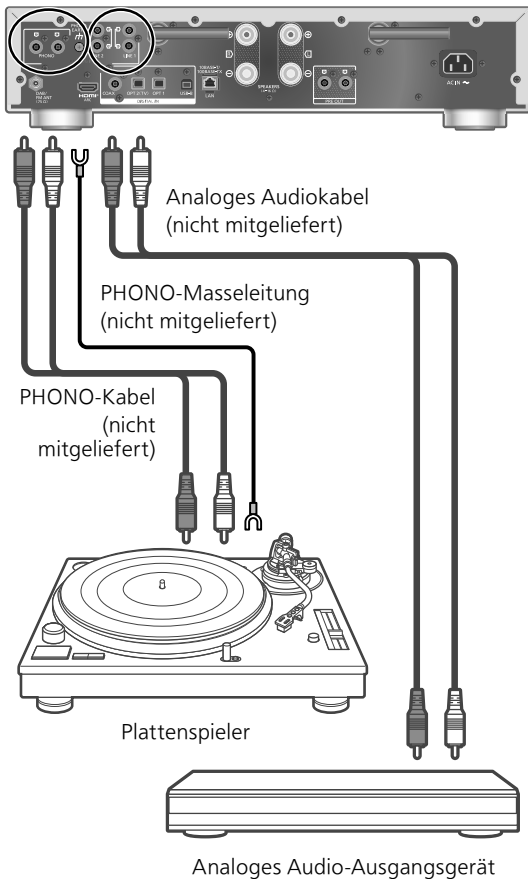

- Wenn Sie einen Plattenspieler mit eingebautem PHONO-Equalizer anschließen, schalten Sie den Equalizer des Plattenspielers aus oder schließen Sie das PHONO-Kabel an die analogen Audioeingangsanschlüsse (LINE1/LINE2) dieses Geräts an.
- Zum Anschluss eines Plattenspielers mit PHONO-Masseleitung verbinden Sie die PHONO-Masseleitung mit dem PHONO EARTH-Anschluss dieses Geräts.

Pure Amplification

Durch Deaktivieren von Netzwerkfunktionen, HDMI usw. liefert dieses Gerät eine bessere Klangqualität.

- Funktionen wie Netzwerk, HDMI usw. sind deaktiviert, wenn "Pure Amplification" auf "On" eingestellt ist.

- ① Drücken Sie [SETUP].
- ② Drücken Sie [▲], [▼] wiederholt, um "Pure Amplification" auszuwählen, und drücken Sie danach [OK].
- ③ Wählen Sie mit [▲], [▼] eine Option aus und drücken Sie [OK].

On:

Alle Funktionen, die die Netzwerkfunktionalität und HDMI nutzen, sind deaktiviert.

On (Custom):

Um nur die Netzwerkfunktion zu deaktivieren, stellen Sie "Network/USB-A/Bluetooth" auf "Disabled". Stellen Sie "HDMI" auf "Disabled", um nur die HDMI-Funktion (HDMI ARC) zu deaktivieren.

Hinweis

- Wenn sich dieses Gerät im Modus "Pure Amplification" befindet und die Netzwerkfunktion deaktiviert ist, ist eine Wiedergabe von Online-Musik-Streaming-Diensten, Musikdateien von Netzwerkgeräten usw. nicht möglich. Und dieses Gerät wird nicht als Ausgangslautsprecher in der App "Technics Audio Center" usw. angezeigt.
- Das Display wird durch die Dimmerfunktion ausgeschaltet, wenn sich dieses Gerät im Modus "Pure Amplification" befindet. Drücken Sie [DIMMER] mehrfach, um die Helligkeit anzupassen. (⇒ 10)

Lautsprecheranschluss

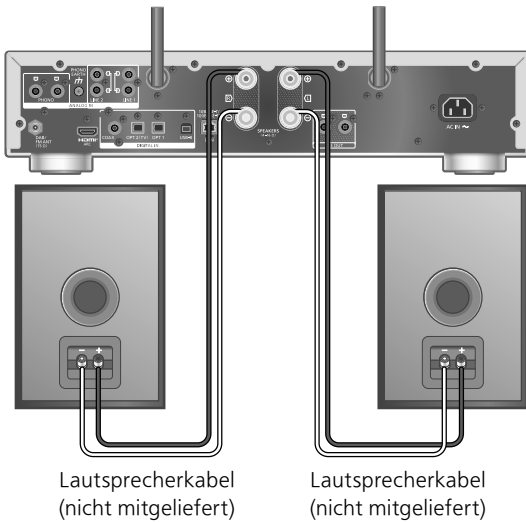

- 1 Lösen Sie das Kabel durch Drehen der Knöpfe und schieben Sie die Kerndrähte in die Löcher.

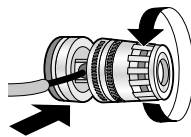

- 2 Ziehen Sie die Knöpfe fest.



Hinweis

- Ziehen Sie nach dem Anschließen leicht an den Lautsprecherkabeln, um ihren Sitz zu überprüfen.
- Überkreuzen (Kurzschluss) oder vertauschen Sie die Polarität der Lautsprecherdrähte nicht, da dies den Verstärker beschädigen kann.

NEIN

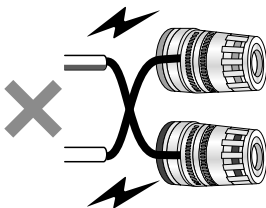

- Schließen Sie die Drähte an den richtigen Anschlüssen (+/-) an. Andernfalls kann es zu Beeinträchtigungen des Stereoeffekts oder Störungen kommen.
- Obwohl der Flachstecker (A: 16 mm oder weniger, B: 8 mm oder mehr) angeschlossen werden kann, lassen sich je nach Form des Steckers einige Stecker nicht anschließen.

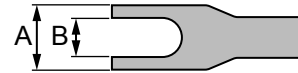

- Weitere Details finden Sie in der Bedienungsanleitung der Lautsprecher.

Netzkabelanschluss

Erst anschließen, wenn alle anderen Kabel bereits angeschlossen sind.

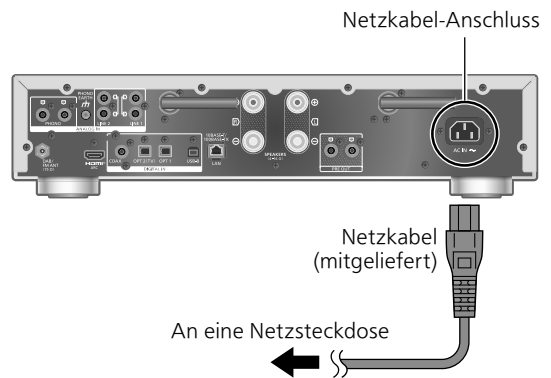

- Verwenden Sie ausschließlich das mitgelieferte Netzkabel.
- Verbinden Sie das Netzkabel erst, wenn alle anderen Verbindungen hergestellt wurden.
- Stecken Sie die Stecker der zu verbindenden Kabel vollständig ein.
- Knicken Sie Kabel nicht in spitzen Winkeln.
- Die Einstellung für WLAN (Wi-Fi®) startet möglicherweise, wenn dieses Gerät eingeschaltet wird. Wählen Sie die Option "No" im Bildschirm "Wi-Fi Setup", um die Wi-Fi-Einstellungen zu beenden. Wählen Sie "Yes", um die Wi-Fi-Einstellungen beizubehalten. (⇒ 15)

Hinweis

- Dieses Gerät verbraucht kleine Mengen an Wechselstrom (⇒ 21), auch wenn es sich im Standby-Modus befindet. Ziehen Sie den Stecker aus der Steckdose, wenn das Gerät über einen längeren Zeitraum nicht verwendet wird. Positionieren Sie das Gerät so, dass der Stecker leicht gezogen werden kann.

Sie können Online-Musikdienste oder -Musikdateien von Ihrem Smartphone/Tablet auf dieses Gerät streamen. Um diese Funktionen nutzen zu können, muss dieses System mit demselben Internet-Netzwerk verbunden sein wie das kompatible Gerät.

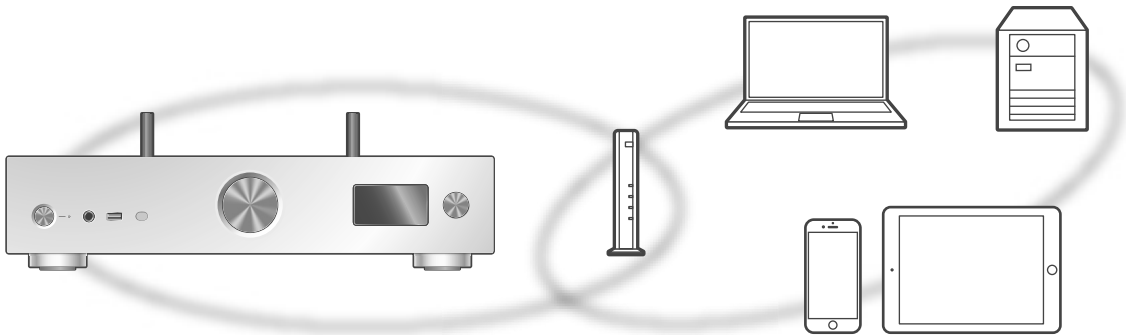

Dieses Gerät kann über ein LAN-Kabel oder integriertes Wi-Fi® an einen Router angeschlossen werden. Für eine stabile Netzwerkverbindung wird eine verdrahtete LAN-Verbindung empfohlen.

Hinweis

- Wenn Sie versuchen, die Netzwerkeinstellungen unmittelbar nach Einschalten dieses Geräts zu ändern, kann es einige Zeit dauern, bis der Bildschirm mit den Netzwerkeinstellungen angezeigt wird.
- Wenn "Firmware update is available" angezeigt wird, nachdem die Netzwerkverbindung eingerichtet wurde, ist eine neue Firmware für dieses Gerät verfügbar.
 - Informationen über die Aktualisierung finden Sie auf der folgenden Website.
www.technics.com/support/firmware/
- Für eine bessere Klangqualität wählen Sie "On (Custom)" unter "Pure Amplification" über das Einstellungsmenü aus und stellen Sie "HDMI" auf "Disabled", um die Netzwerkfunktionen zu deaktivieren. (⇒ 12)

■ Vorbereitung

Wenn Sie die App "Technics Audio Center" auf Ihrem Smartphone/Tablet installieren, können Sie über diese App eine Verbindung aufbauen.

- Wenn Sie zum Abspielen von Musik auf diesem Gerät die Google Cast™-fähigen Apps verwenden, muss eine Verbindung über die App "Technics Audio Center" hergestellt werden.
- Wenn Sie AirPlay zum Abspielen von Musik auf diesem Gerät verwenden, fügen Sie das Produkt zu Home in der App Apple Home hinzu. Wenn das Gerät über die App Apple Home zum Netzwerk hinzugefügt wird, kann der Benutzer auch mit Siri Audio streamen.

- Vergewissern Sie sich, dass die Wi-Fi-Funktion und die Bluetooth®-Funktion auf Ihrem Smartphone/Tablet aktiviert sind.

1 Installieren Sie die App "Technics Audio Center" auf Ihrem Smartphone/Tablet. (⇒ 07)

2 Verbinden Sie Ihr Smartphone/Tablet mit demselben Netzwerk wie dieses Gerät, bevor Sie die Einrichtung vornehmen.

- Stellen Sie sicher, dass das Netzwerk mit dem Internet verbunden ist.

Kabelgebundene LAN-Verbindung

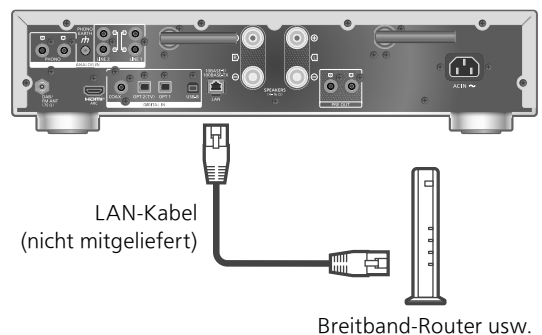

1 Ziehen Sie das Netzkabel.

- 2 Verbinden Sie dieses Gerät über ein LAN-Kabel usw. mit einem Breitband-Router.
- 3 Schließen Sie das Netzkabel an dieses Gerät an. (⇒ 13)
- 4 Drücken Sie [⏻], um dieses Gerät einzuschalten.
 - Wenn die Verbindung hergestellt ist, wird " " angezeigt.
- 5 Drücken Sie [>INPUT<], um "Google Cast" auszuwählen.
- 6 Öffnen Sie die App "Technics Audio Center" und folgen Sie den Anweisungen auf dem Bildschirm, um eine Verbindung einzurichten.

Hinweis

- Wenn das Netzkabel getrennt wird, muss das LAN-Kabel angeschlossen oder getrennt sein.
- Verwenden Sie zum Anschluss von Peripheriegeräten gerade LAN-Kabel (STP) der Kategorie 7 oder darüber.
- Wird ein anderes Kabel als ein LAN-Kabel in den LAN-Anschluss eingesteckt, kann das Gerät beschädigt werden.
- Wenn ein LAN-Kabel angeschlossen wird, wird die Wi-Fi-Funktion evtl. deaktiviert.

WLAN-Verbindung

■ Vorbereitung

- ① Ziehen Sie das Netzkabel.
- ② Ziehen Sie das LAN-Kabel.
- ③ Positionieren Sie das Gerät so nahe wie möglich am WLAN-Router.
- ④ Richten Sie die Antenne auf der Rückseite dieses Geräts gemäß Abbildung aus.

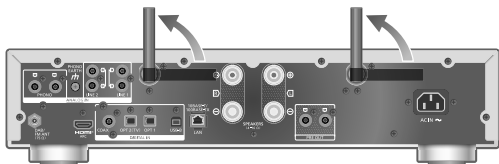

- ⑤ Schließen Sie das Netzkabel an dieses Gerät an. (⇒ 13)

Hinweis

- Die Einstellung wird nach der festgelegten Zeitdauer abgebrochen. Versuchen Sie in diesem Fall, die Einstellung noch einmal vorzunehmen.
- Um diese Einstellung mittendrin abzubrechen, drücken Sie [■] oder versetzen Sie das Gerät in den Standby-Modus.
- Wenn die Verbindung hergestellt ist, wird " " angezeigt.

Kabellose Verbindungskonfiguration mit der App

- 1 Drücken Sie [⏻], um dieses Gerät einzuschalten.
 - "Wi-Fi Setup" wird angezeigt.
- 2 Drücken Sie [▲], [▼], um "Yes" auszuwählen, und drücken Sie danach [OK].
 - "Setting" wird angezeigt.
- 3 Öffnen Sie die App "Technics Audio Center".
- 4 Wählen Sie "Klicken Sie hier für die drahtlose Einrichtung Ihres neuen Lautsprechers".



- 5 Wählen Sie dieses Gerät aus und folgen Sie den Anweisungen auf dem Bildschirm, um das Netzwerk einzurichten.

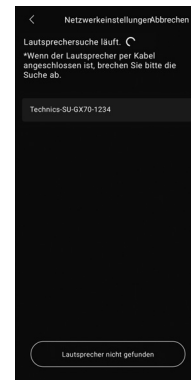

Hinweis

- Diese Einheit wird angezeigt als "Technics-SU-GX70-****", wenn kein GeräteName festgelegt wird. ("****" steht für Zeichen, die einzigartig für jedes Gerät sind.)
- Sie können Ihre Netzwerkinformationen (SSID, MAC-Adresse und IP-Adresse) in der App "Technics Audio Center" nachschlagen.
- Wenn das Gerät in den Standby-Modus versetzt und eingeschaltet wird, bevor die Wi-Fi-Einstellung vorgenommen wurde, wird "Wi-Fi Setup" angezeigt. Schließen Sie die Wi-Fi-Einstellungen ab oder stellen Sie "Wi-Fi Menu" auf "Off", um das Display auszuschalten.

Einrichten des Netzwerks über das Einrichtungs­menü (wenn keine Apps mit diesem Gerät verwendet werden)

- Um mit diesem Gerät Musikdateien über Google Cast-fähige Apps zu streamen (⇒ 17), richten Sie die Netzwerkeinstellungen mit der App "Technics Audio Center" ein. (⇒ 16)

■ Verwendung der WPS-Taste "WPS"

Wenn Ihr WLAN-Router WPS unterstützt, können Sie durch Drücken der WPS-Taste eine Verbindung aufbauen.

- Ein kompatibler WLAN-Router kann über die WPS-Identifizierungskennzeichnung verfügen.
- Vervollständigen Sie die Einstellungen innerhalb von 2 Minuten, während "WPS" angezeigt wird.
- Wenn beim Einschalten des Geräts "Wi-Fi Setup" angezeigt wird, drücken Sie [■], um die Netzwerkeinstellung abzubrechen und die Einstellung erneut zu starten.

1 Drücken Sie [SETUP].

2 Drücken Sie [▲], [▼] wiederholt, um "Network" auszuwählen, und drücken Sie danach [OK].

- Wenn der "Wi-Fi Menu"-Bildschirm angezeigt wird, drücken Sie [OK].

3 Drücken Sie [▲], [▼] zur Auswahl von "On" und drücken Sie danach [OK]. (Die Wireless LAN-Funktion ist aktiviert.)

4 Drücken Sie [▲], [▼] zur Auswahl von "WPS Push" und drücken Sie danach [OK].

- "WPS" blinkt. Schließen Sie Schritt 5 innerhalb von 2 Minuten ab.

5 Nachdem "WPS" angezeigt wird, drücken Sie die WPS-Taste am WLAN-Router.

Beispiel:

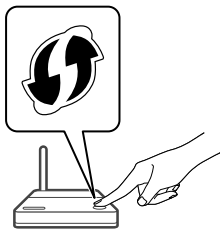

- "Linking" blinkt.
- Wenn die Verbindung hergestellt ist, wird "Success" angezeigt.
 - "Fail" wird evtl. angezeigt, wenn die Verbindung nicht vollständig hergestellt werden konnte. Versuchen Sie diese Methode erneut vom Einrichtungs­menü aus. Wenn "Fail" weiterhin angezeigt wird, probieren Sie andere Methoden.

6 Drücken Sie [OK], um die Einstellung zu verlassen.

■ Verwendung des WPS-PIN-Codes "WPS PIN"

Wenn Ihr WLAN-Router WPS unterstützt, können Sie durch Eingabe des WPS-PIN-Codes eine Verbindung aufbauen.

- Weitere Details zur Eingabe des PIN-Codes finden Sie in der Bedienungsanleitung des WLAN-Routers.
- Vervollständigen Sie die Einstellungen innerhalb von 2 Minuten, während "WPS PIN" und der PIN-Code angezeigt werden.
- Wenn beim Einschalten des Geräts "Wi-Fi Setup" angezeigt wird, drücken Sie [■], um die Netzwerkeinstellung abzubrechen und die Einstellung erneut zu starten.

1 Drücken Sie [SETUP].

2 Drücken Sie [▲], [▼] wiederholt, um "Network" auszuwählen, und drücken Sie danach [OK].

- Wenn der "Wi-Fi Menu"-Bildschirm angezeigt wird, drücken Sie [OK].

3 Drücken Sie [▲], [▼] zur Auswahl von "On" und drücken Sie danach [OK]. (Die Wireless LAN-Funktion ist aktiviert.)

4 Drücken Sie [▲], [▼] zur Auswahl von "WPS PIN" und drücken Sie danach [OK].

- Der PIN-Code wird angezeigt. Schließen Sie Schritt 5 innerhalb von 2 Minuten ab.

5 Geben Sie den PIN-Code in den WLAN-Router über den PC usw. ein.

- "Linking" blinkt.
- Wenn die Verbindung hergestellt ist, wird "Success" angezeigt.
 - "Fail" wird evtl. angezeigt, wenn die Verbindung nicht vollständig hergestellt werden konnte. Versuchen Sie diese Methode erneut vom Einrichtungs­menü aus. Wenn "Fail" weiterhin angezeigt wird, probieren Sie andere Methoden.

6 Drücken Sie [OK], um die Einstellung zu verlassen.

Hinweis

- Je nach Router kann bei anderen verbundenen Geräten vorübergehend die Verbindung unterbrochen werden.
- Weitere Details finden Sie in der Bedienungsanleitung des WLAN-Routers.

Beim Zurücksetzen der kabellosen Konfiguration

1 Drücken Sie [>INPUT<], um "Google Cast" auszuwählen.

- 2 Drücken Sie [SETUP].
- 3 Drücken Sie [▲], [▼] wiederholt, um "Network" auszuwählen, und drücken Sie danach [OK].
 - Wenn der "Wi-Fi Menu"-Bildschirm angezeigt wird, drücken Sie [OK].
- 4 Drücken Sie [▲], [▼] um "On" auszuwählen, und drücken Sie danach [OK]. (Die Wireless LAN-Funktion ist aktiviert.)
- 5 Drücken Sie [▲], [▼], um "Wi-Fi Setup" auszuwählen, und drücken Sie danach [OK].
 - "Setting" wird angezeigt.
- 6 Öffnen Sie die App "Technics Audio Center".
- 7 Wählen Sie "Klicken Sie hier für die drahtlose Einrichtung Ihres neuen Lautsprechers".
- 8 Wählen Sie dieses Gerät aus und folgen Sie den Anweisungen auf dem Bildschirm, um das Netzwerk einzurichten.

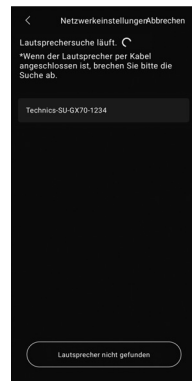

Hinweis

- Diese Einheit wird angezeigt als "Technics-SU-GX70-****", wenn kein Geräte name festgelegt wird. ("****" steht für Zeichen, die einzigartig für jedes Gerät sind.)
- Sie können Ihre Netzwerkinformationen (SSID, MAC-Adresse und IP-Adresse) in der App "Technics Audio Center" nachschlagen.

Streaming von Musik über das Netzwerk

Dieses Gerät ist mit Google Cast-fähigen Apps kompatibel. Weitere Informationen zu Google Cast-fähigen Apps finden Sie unter:

g.co/cast/apps

Mit der App "Technics Audio Center" können Sie auch Musikdateien von einem Gerät in Ihrem Netzwerk auf dieses Gerät streamen. Laden Sie die App von der folgenden Website herunter und installieren Sie diese. www.technics.com/support/ Sie können auch Musik mit AirPlay streamen.

■ Vorbereitung

- Beenden Sie die Netzwerkeinstellungen. (⇒ 14) (Stellen Sie sicher, dass das Netzwerk mit dem Internet verbunden ist.)
- Installieren Sie die unterstützte Anwendung auf Ihrem Gerät.
- Verbinden Sie das Gerät mit dem Netzwerk, das derzeit in Ihrer Wohnung verwendet wird.

1 Öffnen Sie die Google Cast-fähige App, die AirPlay-fähige App oder die App "Technics Audio Center" auf Ihrem Gerät (Smartphone, Tablet usw.) und wählen Sie dieses Gerät als Ausgangslautsprecher aus.

2 Geben Sie Ihre Musik wieder.

Hinweis

- Sie können die Google Cast-App nicht mit diesem Gerät verwenden, wenn die Netzwerkeinstellung durch "WPS PIN" oder "WPS Push" eingerichtet wurde. Um mit diesem Gerät Musikdateien über Google Cast-fähige Apps zu streamen (⇒ 17), richten Sie die Netzwerkeinstellungen mit der App "Technics Audio Center" ein. (⇒ 16)

Nicht alle Musik-Streaming-Dienste sind in allen Ländern/Regionen verfügbar. Möglicherweise ist eine Registrierung/ein Abonnement erforderlich, oder es können Gebühren für die Nutzung von Musik-Streaming-Diensten anfallen. Dienste können geändert oder eingestellt werden. Weitere Informationen finden Sie auf der Website des jeweiligen Musik-Streaming-Diensts.

Wichtiger Hinweis:

Melden Sie sich von Ihren Musik-Streaming-Diensten ab, bevor Sie dieses Gerät entsorgen oder an Dritte weitergeben, um eine unbefugte Nutzung Ihrer Konten zu verhindern.

Abspielen von Musikdateien auf dem Medienserver

Sie können auf einem mit Ihrem Heimnetzwerk verbundenen Medienserver (PC, Netzwerkspeicher usw.) gespeicherte Musikdateien teilen und die Inhalte über dieses Gerät wiedergeben.

1 Drücken Sie wiederholt [>INPUT<], um "DMP" auszuwählen.

- Sie können die Eingangsquelle auch durch Drehen des Eingangswahlschalters am Gerät wählen.
- Der Bildschirm zur Serverauswahl wird angezeigt.

2 Drücken Sie [▲], [▼] zur Auswahl eines Medienservers im Netzwerk und drücken Sie anschließend [OK].

- Der Bildschirm zur Ordner-/Inhaltsauswahl wird angezeigt. Wiederholen Sie diesen Schritt, um eine weitere Auswahl zu treffen.
- Je nach den Spezifikationen werden Ordner/Inhalte möglicherweise in einer anderen Reihenfolge als auf dem Server angezeigt.

3 Wählen Sie mit [▲], [▼] eine Option aus und drücken Sie [OK].

Hinweis

- Je nach seinem Status werden der angeschlossene Server und sein Inhalt möglicherweise nicht richtig angezeigt. (z.B. kurz nachdem Inhalte zu dem Server hinzugefügt wurden usw.) Bitte versuchen Sie es später erneut. Weitere Details finden Sie in der Bedienungsanleitung des Geräts.
- Der Inhalt kann, abhängig vom Zustand des Netzwerks, möglicherweise nicht ordnungsgemäß wiedergegeben werden.

Anhören von DAB/DAB+ / FM-Radio – Grundlagen

■ Speichern von DAB/DAB+ Sendern

Um DAB/DAB+ Sendungen zu hören, müssen die verfügbaren Sender in diesem Gerät gespeichert werden.

- Wenn der Speicher leer ist, beginnt dieses Gerät den Scan automatisch und speichert die in Ihrer Region verfügbaren Sender.

1 Drücken Sie [RADIO], um "DAB/DAB+" auszuwählen.

2 "Auto Scan" beginnt automatisch.

- "Scan Failed" wird angezeigt, wenn der automatische Scan nicht erfolgreich war. Machen Sie die Position mit dem besten Empfang ausfindig (⇒ 11) und suchen Sie dann erneut nach DAB/DAB+ Sendern.

■ Hören der gespeicherten DAB/DAB+ Sender

- ① Drücken Sie [MENU].
- ② Drücken Sie [▲], [▼] wiederholt, um "Tuning Mode" auszuwählen, und drücken Sie danach [OK].
- ③ Drücken Sie [▲], [▼], um "Station" auszuwählen, und drücken Sie danach [OK].
- ④ Drücken Sie [◀◀], [▶▶], um den Sender auszuwählen.

■ Voreinstellen von DAB/DAB+ Sendern

Sie können bis zu 20 DAB/DAB+ Sender speichern.

1 Drücken Sie [RADIO], um "DAB/DAB+" auszuwählen.

2 Drücken Sie [PGM], während Sie eine DAB-Sendung hören.

3 Drücken Sie [◀◀], [▶▶], um den gewünschten Speicherkanal auszuwählen. Drücken Sie dann [PGM].

- Ein Sender kann nicht gespeichert werden, wenn er nicht gesendet wird oder wenn der Zusatzdienst ausgewählt ist.
- Der Sender, der einen Kanal belegt, wird gelöscht, wenn in diesem Kanal ein anderer Sender hinterlegt wird.

■ Hören der voreingestellten DAB/DAB+ Sender

- ① Drücken Sie [MENU].
- ② Drücken Sie [▲], [▼] wiederholt, um "Tuning Mode" auszuwählen, und drücken Sie danach [OK].
- ③ Drücken Sie [▲], [▼], um "Preset" auszuwählen, und drücken Sie danach [OK].
- ④ Drücken Sie [◀◀], [▶▶] oder die Zifferntasten, um den Sender auszuwählen.

■ Speichern von FM-Sendern

Sie können bis zu 30 Kanäle speichern.

- Ein zuvor gespeicherter Sender wird überschrieben, wenn ein anderer Sender für denselben Kanal gespeichert wird.

1 Drücken Sie [RADIO] wiederholt, um "FM" zu wählen.

2 Drücken Sie [MENU].

3 Drücken Sie [▲], [▼] wiederholt, um "Auto Preset" auszuwählen, und drücken Sie danach [OK].

4 Wählen Sie mit [▲], [▼] eine Option aus und drücken Sie [OK].

Lowest:

Um den automatischen Senderspeicher mit der niedrigsten Frequenz (FM 87,50) zu beginnen.

Current:

- Um den automatischen Senderspeicher mit der aktuellen Frequenz zu beginnen.
- Der Tuner speichert alle empfangenen Sender in aufsteigender Reihenfolge in den Kanälen.
- Die Werkseinstellung lautet "Lowest".

■ Hören eines voreingestellten FM-Kanals

- ① Drücken Sie [MENU].
- ② Drücken Sie [▲], [▼] wiederholt, um "Tuning Mode" auszuwählen, und drücken Sie danach [OK].
- ③ Drücken Sie [▲], [▼], um "Preset" auszuwählen, und drücken Sie danach [OK].
- ④ Drücken Sie [◀◀], [▶▶] oder die Zifferntasten, um den Kanal auszuwählen.

Verwendung von Bluetooth®

■ Registrieren des Bluetooth®-Geräts

- Schalten Sie die Bluetooth®-Funktion des Geräts ein und stellen Sie das Gerät neben diese Einheit.
- Wenn bereits ein Bluetooth®-Gerät angeschlossen ist, trennen Sie es.

1 Drücken Sie [⓪-PAIRING].

- Fahren Sie mit Schritt 5 fort, wenn "Pairing" auf dem Display angezeigt wird.
- Wenn Sie [⓪-PAIRING] gedrückt halten, beginnt das Gerät, auf die Registrierung zu warten. Fahren Sie mit Schritt 5 fort.

2 Drücken Sie [MENU].**3 Drücken Sie [▲], [▼] wiederholt, um "Pairing" auszuwählen, und drücken Sie danach [OK].****4 Drücken Sie [▲], [▼], um "Yes" auszuwählen, und drücken Sie danach [OK].**

- "Pairing" wird angezeigt, und dieses Gerät wartet auf die Registrierung.

5 Wählen Sie "Technics-SU-GX70-**" aus dem Menü des Bluetooth®-Geräts.**

- Der Name des angeschlossenen Geräts wird am Display angezeigt.
- Die MAC-Adresse "****" ("****" steht für ein Zeichen, das für jedes Gerät eindeutig ist) kann angezeigt werden, bevor "Technics-SU-GX70-****" angezeigt wird.
- Wenn der Gerätenamen in der App Google Home oder Apple Home eingestellt wurde, wird der eingestellte Name angezeigt.

Hinweis

- Sie können den Kopplungsmodus auch durch

Drücken und Halten von [⓪-PAIRING] aufrufen, wenn die Eingangsquelle nicht "Bluetooth" ist.

- Geben Sie bei Aufforderung zur Eingabe des Zugangsschlüssels "0000" ein.
- Wenn "Standby Mode" auf "On" eingestellt ist, wird dieses Gerät automatisch eingeschaltet, wenn eine Bluetooth®-Verbindung von einem gekoppelten Bluetooth®-Gerät mit diesem Gerät hergestellt wird.

■ Hören von Musik, die auf einem Bluetooth®-Gerät gespeichert ist**1 Drücken Sie [⓪-PAIRING].**

- "Ready" oder "Pairing" wird auf dem Display eingeblendet.

2 Wählen Sie "Technics-SU-GX70-**" aus dem Menü des Bluetooth®-Geräts.**

- Der Name des angeschlossenen Geräts wird am Display angezeigt.
- Wenn der Gerätenamen in der App Google Home oder Apple Home eingestellt wurde, wird der eingestellte Name angezeigt.

3 Starten Sie die Wiedergabe auf dem Bluetooth®-Gerät.**Hinweis**

- Wenn Sie Videoinhalte mit dieser Funktion wiedergeben, werden Video- und Audioausgabe möglicherweise nicht synchronisiert.
- Stellen Sie "Auto Reconnect" auf "On", um das zuletzt verwendete Bluetooth®-Gerät automatisch zu verbinden, wenn "Bluetooth" als Eingangsquelle ausgewählt ist.
- Dieses Gerät kann nur mit einem Gerät gleichzeitig verbunden werden.

■ Trennen eines Bluetooth®-Geräts**1 Drücken Sie [MENU].****2 Drücken Sie [▲], [▼] wiederholt, um "Disconnect?" auszuwählen, und drücken Sie danach [OK].****3 Drücken Sie [▲], [▼], um "Yes" auszuwählen, und drücken Sie danach [OK].****Hinweis**

- Das Bluetooth®-Gerät wird getrennt, wenn eine andere Audioquelle ausgewählt wird.



Das Logo Wi-Fi CERTIFIED™ ist eine Zertifizierungskennzeichnung von Wi-Fi Alliance®.
Das Logo Wi-Fi Protected Setup™ ist eine Zertifizierungskennzeichnung von Wi-Fi Alliance®.



Die Verwendung des "Works with Apple"-Abzeichens bedeutet, dass ein Zubehöriteil speziell für die im Abzeichen angegebene Technologie entwickelt wurde und vom Entwickler für die Erfüllung der Apple-Leistungsstandards zertifiziert wurde.
Apple und AirPlay sind Marken von Apple Inc., die in den USA und in anderen Ländern eingetragen sind.
Dieses Produkt ist mit AirPlay 2 kompatibel. iOS 11.4 oder höher ist erforderlich.



Google, Google Play und Google Cast sind Marken von Google LLC.
Google Assistant ist in bestimmten Sprachen und Ländern nicht verfügbar.

Windows ist eine eingetragene Marke von Microsoft Corporation in den USA und anderen Ländern.

Windows Media und das Windows-Logo sind Marken oder eingetragene Marken der Microsoft Corporation in den Vereinigten Staaten und/oder anderen Ländern. Dieses Produkt unterliegt dem Schutz durch bestimmte Rechte an geistigem Eigentum von Microsoft Corporation und Dritten. Nutzung oder Verteilung einer derartigen Technologie außerhalb dieses Produkts ohne Erteilung einer entsprechenden Lizenz durch Microsoft, ein autorisiertes Microsoft-Tochterunternehmen oder autorisierte Dritte ist verboten.

Mac und OS X sind Marken von Apple Inc., die in den USA und in anderen Ländern eingetragen sind.

Die Bluetooth®-Wortmarke und -Logos sind eingetragene Markenzeichen von Bluetooth SIG, Inc. und jede Verwendung dieser Marken durch Panasonic Holdings Corporation erfolgt unter Lizenz. Andere Warenzeichen und Handelsnamen sind Eigentum der jeweiligen Inhaber.

"DSD" ist eine eingetragene Marke.

FLAC Decoder

Copyright (C) 2000, 2001, 2002, 2003, 2004, 2005, 2006, 2007, 2008, 2009 Josh Coalson
Redistribution and use in source and binary forms, with or without modification, are permitted provided that the following conditions are met:

- Redistributions of source code must retain the above copyright notice, this list of conditions and the following disclaimer.
- Redistributions in binary form must reproduce the above copyright notice, this list of conditions and the following disclaimer in the documentation and/or other materials provided with the distribution.
- Neither the name of the Xiph.org Foundation nor the names of its contributors may be used to endorse or promote products derived from this software without specific prior written permission.

THIS SOFTWARE IS PROVIDED BY THE COPYRIGHT HOLDERS AND CONTRIBUTORS "AS IS" AND ANY EXPRESS OR IMPLIED WARRANTIES, INCLUDING, BUT NOT LIMITED TO, THE IMPLIED WARRANTIES OF MERCHANTABILITY AND FITNESS FOR A PARTICULAR PURPOSE ARE DISCLAIMED. IN NO EVENT SHALL THE FOUNDATION OR CONTRIBUTORS BE LIABLE FOR ANY DIRECT, INDIRECT, INCIDENTAL, SPECIAL, EXEMPLARY, OR CONSEQUENTIAL DAMAGES (INCLUDING, BUT NOT LIMITED TO, PROCUREMENT OF SUBSTITUTE GOODS OR SERVICES; LOSS OF USE, DATA, OR PROFITS; OR BUSINESS INTERRUPTION) HOWEVER CAUSED AND ON ANY THEORY OF LIABILITY, WHETHER IN CONTRACT, STRICT LIABILITY, OR TORT (INCLUDING NEGLIGENCE OR OTHERWISE) ARISING IN ANY WAY OUT OF THE USE OF THIS SOFTWARE, EVEN IF ADVISED OF THE POSSIBILITY OF SUCH DAMAGE.

Die Spotify-Software unterliegt Lizenzen Dritter, die hier zu finden sind: <https://www.spotify.com/connect/third-party-licenses>.



MQA und Sound Wave Devices sind eingetragene Marken von MQA Limited. © 2016



Die Begriffe HDMI, HDMI High-Definition Multimedia Interface, Premium HDMI, Premium High Speed HDMI-Kabel (Premium High Speed HDMI Cable), Premium High Speed HDMI-Kabel mit Ethernet (Premium High Speed HDMI Cable with Ethernet), und HDMI-Aufmachung (HDMI Trade Dress), die HDMI-Logos, Premium HDMI Cable Certification Label und das Premium HDMI Cable Logo sind Marken oder eingetragene Marken von HDMI Licensing Administrator, Inc.

■ ALLGEMEIN

Spannungsversorgung	220 V bis 240 V Wechselstrom, 50/60 Hz
Stromverbrauch	63 W
Stromverbrauch im Standby-Modus (Netzwerk-Standby an)	Ca. 2,0 W
Stromverbrauch im Standby-Modus (Netzwerk-Standby aus)	Ca. 0,5 W
Abmessungen (B×H×T)	430 mm × 98 mm × 368 mm
Gewicht	Ca. 6,6 kg
Betriebstemperaturbereich	0 °C bis 40 °C
Betriebsfeuchtigkeitsbereich	35 % bis 80 % rel. Feuchte (keine Kondensbildung)

■ ABSCHNITT VERSTÄRKER

Ausgangsleistung	40 W + 40 W (1 kHz, T.H.D. 1,0 %, 8 Ω, 20 kHz LPF) 80 W + 80 W (1 kHz, T.H.D. 1,0 %, 4 Ω, 20 kHz LPF)
Lastimpedanz	4 Ω - 16 Ω
Frequenzgang	
PHONO (MM)	20 Hz - 20 kHz (RIAA-ABWEICHUNG ±1 dB, 4 Ω)
LINE	20 Hz - 40 kHz (-3 dB, 4 Ω)
DIGITAL	20 Hz - 80 kHz (-3 dB, 4 Ω)
Eingangsempfindlichkeit/Eingangsimpedanz	
LINE	200 mV / 23 kΩ
PHONO (MM)	2,0 mV / 47 kΩ

■ ABSCHNITT TUNER Frequenzmodulation (FM)

Voreinstellungsspeicher	30 Sender
Frequenzbereich	87,50 MHz bis 108,00 MHz (Schritte von 50 kHz)
Antennenanschlüsse	75 Ω (asymmetrisch)

DAB

DAB-Speicher	20 Kanäle
--------------	-----------

Frequenzband (Wellenlänge)	Band III (All Band III): 5A bis 13F (174,928 MHz bis 239,200 MHz)
Empfindlichkeit BER 4x10 ⁻⁴	Mindestanforderung: -98 dBm
Externer DAB- Antennenanschluss	F-Stecker (75 Ω)

■ ABSCHNITT Bluetooth®

Systemspezifikation Bluetooth®	Bluetooth® Version 5.1
Klassifizierung von Drahtlosgeräten	Klasse 1 (4 mW)
Unterstützte Profile	A2DP, AVRCP
Unterstützter Codec	AAC, SBC
Frequenzband	2,4 GHz Band FH-SS
Reichweite	Ca. 10 m Sichtlinie*1

*1: Voraussichtlicher Kommunikationsabstand
Messumgebung:
Temperatur 25 °C/Höhe 1,0 m
Maß in "Model"

■ ABSCHNITT Wi-Fi

Standard	IEEE802.11a/b/g/n/ac/ax
Frequenzband	2,4 GHz Band 5 GHz Band
Sicherheit	WPA2™

• Die WLAN-Funktion dieses Produkts darf ausschließlich innerhalb von Gebäuden verwendet werden.

■ ABSCHNITT ANSCHLÜSSE

Kopfhöreranschluss	Stereo, φ6,3 mm 5 mW, 32 Ω (VOL MAX.)
USB A (Vorderseite)	Anschlusstyp A
Unterstützte Speicherkapazität	2 TB (max.)
Maximale Anzahl an Ordnern (Alben)	800
Maximale Anzahl an Dateien (Lieder)	8000
Dateisystem	FAT16, FAT32, NTFS
USB-Anschlussleistung	DC OUT 5 V 0,5 A MAX
USB-B (Rückseite)	Anschlusstyp B
Ethernet- Schnittstelle	LAN (100BASE-TX/10BASE-T)

Technische Daten (Fortsetzung)

Analogeingang	LINE IN ×2 (Klinkenbuchse) PHONO (MM) (Klinkenbuchse)
Analoger Ausgang	PRE OUT (Klinkenbuchse)
Digitaler Eingang	OPT IN ×2 (optischer Anschluss) COAX IN (Klinkenbuchse)
Formatunterstützung	LPCM
HDMI-Ausgang (ARC)	Anschlusstyp A
Formatunterstützung	LPCM

■ ABSCHNITT FORMAT

USB-A

USB-Standard	USB 2.0 High-speed USB-Massenspeicher-Klasse
--------------	--

USB-B

USB-Standard	USB 2.0 High-speed USB-Audio-Klasse 2.0, Asynchronmodus
DSD-Steuermodus	Nativer ASIO-Modus, DoP-Modus

■ Format

Dieses Gerät unterstützt die folgenden Formate.

- Dieses Gerät unterstützt nicht die Wiedergabe von kopiergeschützten Musikdateien.
- Die Wiedergabe aller Dateien in Formaten, die von diesem Gerät unterstützt werden, kann nicht garantiert werden.
- Die Wiedergabe einer Datei in einem Format, das von diesem Gerät nicht unterstützt wird, kann zu abgehacktem Audio oder zu Rauschen führen. Überprüfen Sie in solchen Fällen, ob dieses Gerät das Dateiformat unterstützt.
- Dieses Gerät unterstützt nicht die Wiedergabe von VBR (Variable Bitrate).
- Einige der angeschlossenen Geräte oder Server sind möglicherweise in der Lage, Dateien in Formate zu konvertieren, die von diesem Gerät nicht unterstützt werden, und diese auszugeben. Detaillierte Informationen finden Sie in der Bedienungsanleitung Ihrer Geräte oder Server.
- Die von diesem Gerät und von der Wiedergabe-Software angezeigten Dateiinformationen (Abtastfrequenz, usw.) können sich voneinander unterscheiden.
- Je nach PC, Anwendung usw. wird der Inhalt möglicherweise nicht wiedergegeben, obwohl die Abtastfrequenz unterstützt wird. Überprüfen Sie den PC, die Anwendung usw., um eine korrekte Wiedergabe zu erhalten.

	Erweiterung	Abtastrate	Bitrate / Anzahl der Quantisierungsbits	USB-A	USB-B	LAN (DMR)*2
MP3	.mp3	32/44,1/48 kHz	16 bis 320 kbps	✓		✓
AAC	.m4a/.aac	32/44,1/48/88,2/96 kHz	16 bis 320 kbps	✓		✓
WAV	.wav	32/44,1/48/88,2/96/176,4/192/352,8/384 kHz	16/24/32 Bit	✓		✓
FLAC	.flac	32/44,1/48/88,2/96/176,4/192/352,8/384 kHz	16/24 Bit	✓		✓
AIFF	.aiff	32/44,1/48/88,2/96/176,4/192/352,8/384 kHz	16/24/32 Bit	✓		✓
ALAC	.m4a	32/44,1/48/88,2/96/176,4/192/352,8/384 kHz	16/24 Bit	✓		✓
DSD	.dff/.dsf	2,8/5,6/11,2 MHz		✓	✓	✓
LPCM		32/44,1/48/88,2/96/176,4/192/352,8/384 kHz	16/24/32 Bit		✓	

*2: Ob eine Musikdatei über Ihr Netzwerk wiedergegeben werden kann, wird durch den Netzwerk-Server bestimmt, auch wenn das Dateiformat oben aufgelistet ist. Wenn Sie beispielsweise Windows Media Player 11 verwenden, sind nicht alle Musikdateien auf dem PC abspielbar. Sie können nur diejenigen wiedergeben, die zur Bibliothek von Windows Media Player 11 hinzugefügt wurden.

Hinweis

- Die technischen Daten können ohne Benachrichtigung geändert werden.
- Gewicht und Maße sind ungefähre Werte.

Konformitätserklärung (DoC)

Hiermit erklärt "Panasonic Corporation", dass dieses Produkt den grundlegenden Anforderungen sowie den anderen relevanten Vorschriften der Richtlinie 2014/53/EU entspricht.

Kunden können eine Kopie der Original-Konformitätserklärung zu unseren RE-Produkten von unserem KE-Server herunterladen:

<https://www.ptc.panasonic.eu>

Kontaktadresse des zugelassenen Vertragsbüros:

Panasonic Marketing Europe GmbH, Panasonic Testing Centre, Winsbergring 15, 22525 Hamburg, Deutschland

Frequenzband: 5150 - 5250 MHz:

Gebrauch in Innenräumen: Nur innerhalb von Gebäuden. Die Installation und der Gebrauch in Straßenfahrzeugen und Zügen sind nicht gestattet. Beschränkter Gebrauch im Freien: Bei der Verwendung im Freien darf das Gerät nicht an einer festen Installation oder an der Außenkarosserie von Straßenfahrzeugen, einer festen Infrastruktur oder einer festen Außenantenne angebracht werden. Die Verwendung in unbemannten Luftfahrtsystemen (UAS) ist auf das Frequenzband 5170 - 5250 MHz beschränkt.

Frequenzband: 5250 - 5350 MHz:

Gebrauch in Innenräumen: Nur innerhalb von Gebäuden. Die Installation und der Gebrauch in Straßenfahrzeugen, Zügen und Flugzeugen sind nicht gestattet. Der Gebrauch im Freien ist nicht gestattet.

Frequenzband: 5470 - 5725 MHz:

Die Installation und der Gebrauch in Straßenfahrzeugen, Zügen und Flugzeugen sowie in unbemannten Luftfahrtsystemen (UAS) sind nicht gestattet.

Die oben genannten Beschränkungen gelten für die folgenden Länder:

AT	BE	BG	CZ	DK	EE	FR	DE	IS
IE	IT	EL	ES	CY	LV	LI	LT	LU
HU	MT	NL	NO	PL	PT	RO	SI	SK
TR	FI	SE	CH	UK(NI)	HR			

Art der kabellosen Verbindung	Frequenzband	Maximale Leistung (dBm e.i.r.p.)
WLAN	2412 – 2472 MHz	18 dBm
	5180 – 5320 MHz	18 dBm
	5500 – 5700 MHz	18 dBm
	5745 – 5825 MHz	14 dBm
Bluetooth®	2402 – 2480 MHz	6 dBm

Merci d'avoir porté votre choix sur cet appareil.

Veuillez lire attentivement les présentes instructions avant d'utiliser ce produit, et conserver ce manuel pour utilisation ultérieure.

- À propos des descriptions dans ce mode d'emploi
 - Les pages à consulter sont désignées par le signe "⇒ ○○".
 - Les illustrations montrées peuvent être différentes de votre appareil.
 - Sauf indication contraire, les opérations sont décrites à l'aide des fonctions de la télécommande.
- Les illustrations et les figures de ce manuel sont celles de l'appareil au corps principal argenté.

Un mode d'emploi plus détaillé est disponible à la section le "Mode d'emploi" (format PDF). Pour le lire, il suffit de le télécharger depuis le site Web :



www.technics.com/support/downloads/oi/SU-GX70.html

- Vous devrez utiliser Adobe Reader pour consulter ou imprimer le "Mode d'emploi" (format PDF). Vous pouvez télécharger et installer une version d'Adobe Reader compatible avec votre système d'exploitation, à partir du site Web suivant : <https://get.adobe.com/reader/>

Adresse du siège social :

Panasonic Corporation

1006, Oaza Kadoma, ville de Kadoma, Osaka, Japon

Représentant autorisé dans l'UE :

Panasonic Marketing Europe GmbH

Panasonic Testing Centre

Winsbergring 15, 22525 Hambourg, Allemagne

Table des matières

Consignes de sécurité	05	
Installation	07	
Guide de référence	08	
Bases	Connexions	11
	Configuration réseau	14
	Lecture	18
Licences	20	
Caractéristiques	21	

Accessoires

Cordon d'alimentation secteur (1)
K2CM3YY00041

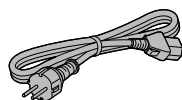

Antenne DAB (1)
N1EYYY000015

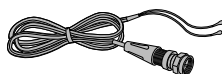

Télécommande (1)
N2QAYA000239

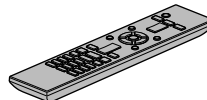

Piles pour la télécommande (2)



- Les numéros de produit fournis dans ces instructions d'utilisation sont exacts à partir de février 2023.
- Sous réserve de modifications.
- N'utilisez pas de cordon d'alimentation avec d'autres appareils.

Avertissement

Appareil

- Pour réduire les risques d'incendie, d'électrocution ou de dommages au produit,
 - N'exposez pas cet appareil à la pluie, l'humidité, l'égouttement ou l'éclaboussement.
 - Ne placez pas d'objets remplis d'eau, tels que des vases, sur l'appareil.
 - Utiliser exclusivement les accessoires préconisés.
 - Ne retirez pas les caches.
 - Ne réparez pas l'appareil vous-même. Confiez l'entretien à un personnel qualifié.
 - Ne laissez pas d'objets métalliques tomber dans cet appareil.
 - Ne pas placer d'objets lourds sur cet appareil.

Cordon d'alimentation secteur

- Pour réduire les risques d'incendie, d'électrocution ou de dommages au produit,
 - Assurez-vous que la tension d'alimentation électrique correspond à la tension inscrite sur l'appareil.
 - Branchez la prise secteur dans la prise électrique.
 - Ne pas tirer, plier ou placer des objets lourds sur le cordon.
 - Ne manipulez pas la prise avec les mains mouillées.
 - Tenez le corps de la prise secteur en la débranchant.
 - N'utilisez pas de prise secteur ni de prise de courant endommagée.
- La fiche secteur est le dispositif de déconnexion.
Installez cet appareil de sorte que la fiche secteur puisse être débranchée immédiatement de la prise de courant.
- Assurez-vous que la broche de terre de la prise secteur est connectée de manière sécurisée pour éviter tout risque d'électrocution.
 - Un appareil de construction de CLASSE I doit être raccordé à une prise secteur équipée d'une protection par mise à la terre.

Attention

Appareil

- Ne placez pas de sources de flammes vives telles que des bougies allumées sur cet appareil.
- Cet appareil peut être perturbé par des interférences causées par des téléphones mobiles pendant l'utilisation. En présence de telles interférences, éloignez le téléphone mobile de cet appareil.
- Cette unité est destinée aux climats tempérés et tropicaux.
- Ne posez aucun objet sur cet appareil. Cette unité chauffe lorsqu'elle est en marche.

Emplacement

- Placez cet appareil sur une surface plane.
- Pour réduire les risques d'incendie, d'électrocution ou de dommages au produit,
 - N'installez pas et ne placez pas cet appareil dans une bibliothèque, un placard ni dans aucun autre espace réduit. Assurez-vous que l'appareil est bien ventilé.
 - Ne bouchez pas les ouvertures d'aération de cet appareil avec des journaux, nappes, rideaux ou objets similaires.
 - N'exposez pas cet appareil directement aux rayons du soleil, à des températures élevées, à une humidité élevée ni à des vibrations excessives.
- Ne soulevez et ne portez pas cette unité en la tenant par les boutons ou l'antenne. L'unité pourrait sinon chuter et provoquer des blessures ou son dysfonctionnement.

Pile

- Il y a un danger d'explosion si la pile n'est pas correctement remplacée. Remplacez uniquement par le type recommandé par le fabricant.
- Manipuler de façon incorrecte les piles peut causer une fuite d'électrolyte ainsi qu'un incendie.
 - Retirez la batterie si vous n'avez pas l'intention d'utiliser la télécommande pendant un long moment. Rangez-la dans un endroit frais et sombre.
 - Ne chauffez pas et n'exposez pas les piles à une flamme.
 - Ne laissez pas la (les) pile(s) dans un véhicule exposé directement aux rayons du soleil pendant un long moment avec fenêtres et portières fermées.
 - Ne démontez ou court-circuitiez pas les piles.
 - Ne rechargez pas des piles alcalines ou au manganèse.
 - N'utilisez pas des piles dont le revêtement a été enlevé.

Consignes de sécurité (suite)

- Ne mélangez pas les anciennes piles avec les piles neuves ou différents types de piles.
- Pour jeter les piles, veuillez contacter les autorités locales ou votre revendeur afin de connaître la procédure d'élimination à suivre.
- Éviter l'utilisation sous les conditions suivantes
 - Température extrêmement élevée ou basse lors de l'utilisation, du rangement ou du transport.
 - Le remplacement d'une batterie par un type qui ne convient pas.
 - Jeter une batterie dans le feu ou la mettre dans un four chaud, l'écraser mécaniquement ou la découper, peut causer une explosion.
 - Une température extrêmement élevée et/ou une pression d'air extrêmement faible peut

causer une explosion ou créer une fuite de liquide ou de gaz inflammable.



Points de collecte sur www.quefairedemesdechets.fr
Privilégiez la réparation ou le don de votre appareil !

L'élimination des équipements et des batteries usagés

Applicable uniquement dans les pays membres de l'Union européenne et les pays disposant de systèmes de recyclage.



Apposé sur le produit lui-même, sur son emballage, ou figurant dans la documentation qui l'accompagne, ce pictogramme indique que les piles, appareils électriques et électroniques usagés, doivent être séparés des ordures ménagères.

Afin de permettre le traitement, la valorisation et le recyclage adéquats des piles et des appareils usagés, veuillez les porter à l'un des points de collecte prévus, conformément à la législation nationale en vigueur.

En les éliminant conformément à la réglementation en vigueur, vous contribuez à éviter le gaspillage de ressources précieuses ainsi qu'à protéger la santé humaine et l'environnement. Pour de plus amples renseignements sur la collecte et le recyclage, veuillez vous renseigner auprès des collectivités locales.

Le non-respect de la réglementation relative à l'élimination des déchets est passible d'une peine d'amende.



Note relative au pictogramme à apposer sur les piles (pictogramme du bas) :

Si ce pictogramme est combiné avec un symbole chimique, il répond également aux exigences posées par la Directive relative au produit chimique concerné.

Panasonic Corporation, dont le siège social est sis 1006, Oaza Kadoma, Kadoma-shi, Osaka 571-8501, Japon, collecte automatiquement des données à caractère personnel tel que votre adresse IP et/ou le Device ID de votre appareil dès que vous vous connectez à Internet. Nous faisons cela pour protéger nos clients et l'intégrité de notre Service, ainsi que pour protéger les droits et biens de Panasonic.

Vous avez un droit d'accès, de correction et d'opposition au traitement dans certaines circonstances, le droit d'effacement, de limitation du traitement, le droit à la portabilité des données et un droit de s'opposer à d'autres formes de traitement. Si vous souhaitez exercer l'un des droits susmentionnés, et/ou souhaitez en savoir plus à propos du traitement de vos données à caractère personnel dans ce contexte, veuillez vous référer au texte complet de notre politique de vie privée affichée sur la page du support de votre appareil, <http://panasonic.jp/support/global/cs/audio/>, <http://www.technics.com/support/> ou contactez notre service de communications/support aux clients au numéro de téléphone ou à l'adresse mentionnés dans la Garantie Européenne de Panasonic incluse dans la boîte de votre appareil afin de vous envoyer le texte complet de notre politique de vie privée.

Installation

- Éteignez cet appareil, repliez l'antenne et débranchez tous les équipements avant de déplacer cet appareil. Veillez à soulever cet appareil et à ne pas le traîner au sol.
- Vérifiez que l'emplacement d'installation peut supporter le poids de cet appareil. (⇒ 21)
- Concernant les dimensions de cet appareil (⇒ 21)
- Reportez-vous à l'illustration suivante pour les dimensions des pieds de cet appareil.

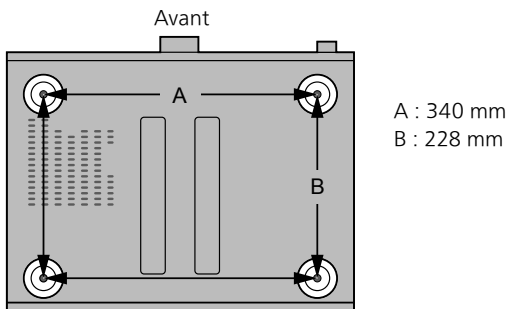

Entretien de l'appareil

Débranchez le cordon d'alimentation secteur de la prise avant l'entretien. Nettoyez cet appareil à l'aide d'un chiffon doux.

- Si la saleté est importante, utilisez un chiffon mouillé bien essoré pour nettoyer la saleté, puis essuyez-le à l'aide d'un chiffon doux.
- N'utilisez pas de solvants, y compris essence, diluant, alcool, liquide vaisselle, lingette chimique, etc. L'utilisation de ces produits peut déformer le boîtier externe ou décoller le revêtement.

Utilisation de "Technics Audio Center"

Si vous installez l'application dédiée "Technics Audio Center" (gratuite) sur votre tablette/smartphone, vous pouvez écouter de la musique en flux de fichiers du périphérique sur votre réseau vers cet appareil et configurer les paramètres de qualité du son, etc.

Pour plus de détails, accédez à :

www.technics.com/support/

- Cette application est susceptible d'être modifiée ou supprimée avec préavis.

Mises à jour du micrologiciel

Panasonic diffuse occasionnellement des mises à jour du micrologiciel de cet appareil, qui peuvent

ajouter des fonctionnalités ou améliorer celles existantes. Ces mises à jour sont disponibles gratuitement.

- Pour des informations sur la mise à jour, référez-vous au site Internet suivant.
www.technics.com/support/firmware/

Pour rétablir tous les paramètres sur leurs réglages d'usine par défaut

- ① Appuyez sur [SETUP].
- ② Appuyez sur [▲], [▼] de façon répétée pour sélectionner "Initializaton" puis appuyez sur [OK].
- ③ Appuyez sur [▲], [▼] pour sélectionner "Yes" puis appuyez sur [OK].
 - Un écran de confirmation s'affiche. Sélectionnez "Yes" dans les étapes suivantes pour rétablir les valeurs par défaut de tous les paramètres.
- ④ Appuyez sur [▲], [▼] pour choisir "Yes" puis appuyez à nouveau sur [OK].

Pour mettre au rebut ou transférer cet appareil

- Avant de mettre l'appareil au rebut ou d'en transférer la propriété, veillez à effacer toutes les informations enregistrées en rétablissant les paramètres d'usine par défaut (ci-dessus).
- Avant de mettre cet appareil au rebut ou de le transférer à un tiers, veillez à vous déconnecter de vos comptes de services de streaming de musique afin d'empêcher toute utilisation non autorisée de vos comptes.

Services de réseau

Les services fournis par leurs fournisseurs de services respectifs peuvent être modifiés ou interrompus sans préavis. Panasonic n'est pas responsable de la modification ou de l'interruption de leurs services.

Les services de streaming de musique ne sont pas tous disponibles dans tous les pays/régions. Une inscription/un abonnement peut être nécessaire, ou des frais peuvent être facturés pour utiliser de tels services. Les services sont susceptibles d'être modifiés ou interrompus. Pour des détails, consultez le site Web des services de streaming de musique individuels.

Cet appareil (face avant)

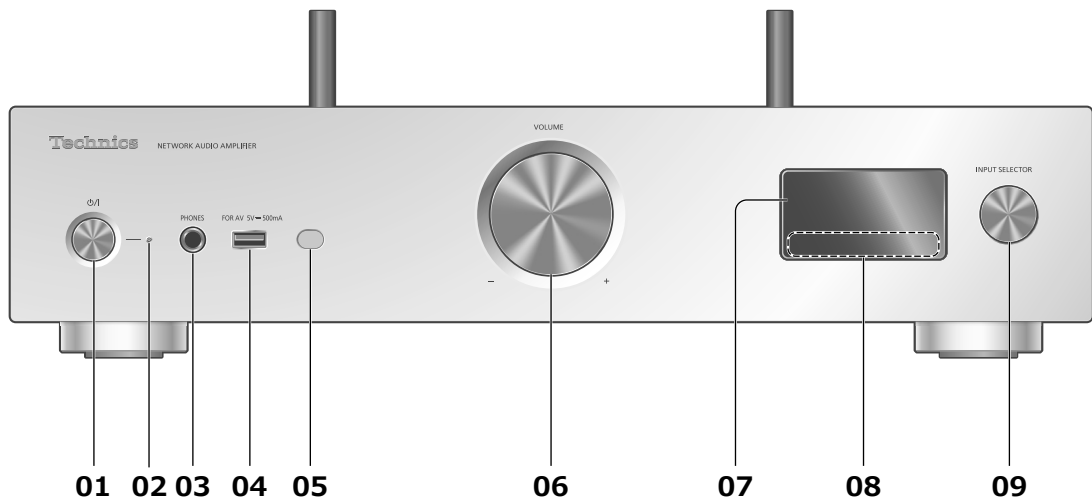

01 [⏻/⏪] Bouton de mise en veille/sous tension

- Appuyez pour commuter la mise en veille/sous tension de l'appareil, ou inversement. Même en veille, cet appareil consomme une faible quantité d'énergie.

02 Voyant d'alimentation

- Bleu : L'unité est allumée.
- Éteint : L'unité est éteinte.
 - Rouge : L'appareil est en mode de veille.

03 Prise pour casque

- Lorsqu'une fiche est branchée, les enceintes et les bornes PRE OUT n'émettent pas de son.
- Une pression acoustique excessive provenant d'écouteurs ou d'un casque peut provoquer une perte auditive.
- Une écoute prolongée au volume maximal peut endommager les oreilles de l'utilisateur.

04 Borne USB-A (USB-A) (Pour AV) (5 V \equiv 500 mA)

- Vous pouvez connecter un périphérique USB à l'appareil et lire la musique stockée sur le périphérique USB.
- Vous pouvez connecter la mémoire flash USB avec un nouveau micrologiciel et mettre à jour le micrologiciel pour cette unité. Pour plus de détails, référez-vous au site Internet suivant.
www.technics.com/support/firmware/

05 Capteur du signal de la télécommande

- Distance de réception : Environ dans un rayon de 7 m directement vers l'avant
- Angle de réception : Environ 30° à gauche et à droite

06 Bouton du volume

- -- dB (min), -99,0 dB à 0 dB (max)

07 Affichage

- Source d'entrée, État de la lecture, etc. sont affichés.

08 Commutateurs tactiles

- [◀◀], [▶▶], [■], [▶/||] : Boutons de commande de lecture
- À chaque pression du commutateur, un bip se fait entendre. (Vous pouvez activer/désactiver le bip sonore en paramétrant "Beep" dans le menu de configuration.)

09 Sélecteur d'entrée

- Tournez ce bouton dans le sens horaire ou antihoraire pour changer la source d'entrée.

Cet appareil (face arrière)

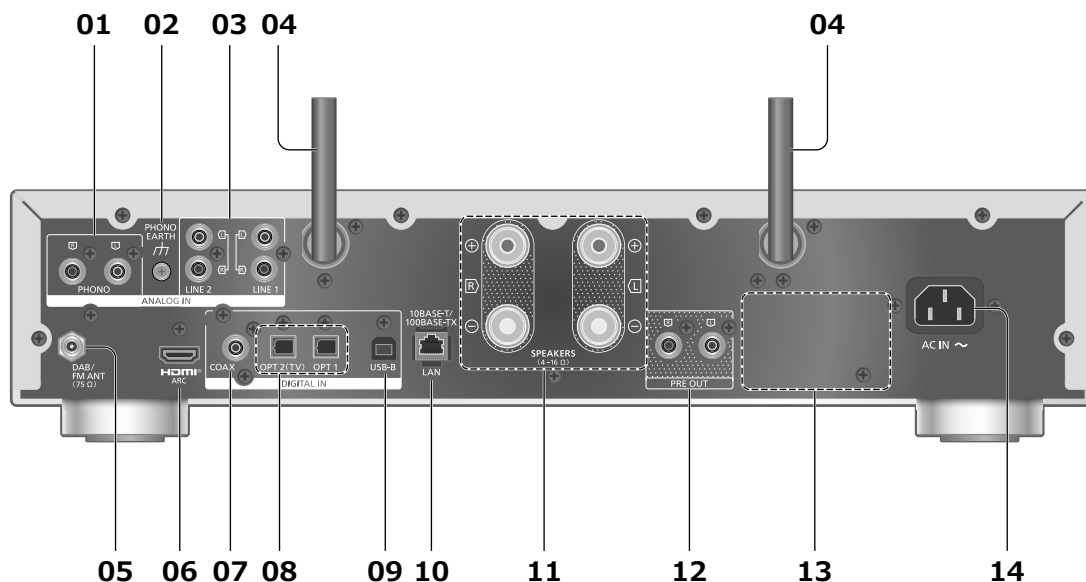

01 Bornes d'entrée audio analogique (PHONO)

Vous pouvez raccorder une platine avec un câble PHONO (non fourni) à cet appareil et écouter de la musique.

- Veuillez utiliser le câble de moins de 3 m.

02 Borne PHONO EARTH

• Pour le branchement du fil de terre d'une platine.

03 Bornes d'entrée audio analogique (LINE1/LINE2)

Vous pouvez raccorder un périphérique de sortie audio analogique avec un câble analogique coaxial (non fourni) à cet appareil et écouter de la musique.

04 Antenne LAN sans fil

(⇒ 15)

05 Borne DAB ANT / FM ANT

(⇒ 11, 18)

06 Borne HDMI

Vous pouvez raccorder l'équipement HDMI (TV, etc.) avec une fonction ARC au moyen d'un câble HDMI (non fourni) à cet appareil et écouter de la musique. (⇒ 11)

- Veuillez utiliser un câble HDMI Premium High Speed.

07 Bornes d'entrée numérique coaxiale (COAX)

Vous pouvez raccorder un périphérique de sortie audio numérique, comme un convertisseur N/A, avec un câble numérique coaxial (non fourni) et écouter de la musique.

- Les instructions d'utilisation détaillées de la fonction MQA sont disponibles dans "Mode d'emploi" (format PDF).

08 Borne d'entrée optique numérique (OPT1/OPT2)

Vous pouvez raccorder un périphérique de sortie audio numérique, etc., avec un câble audio optique numérique (non fourni) et écouter de la musique.

- Lorsque vous raccordez l'équipement HDMI sans la fonction ARC, raccordez l'équipement avec un câble audio numérique optique (non fourni) à la borne d'entrée optique numérique (OPT2) de cet appareil. (⇒ 11)

09 Borne USB-B (USB-B)

Vous pouvez raccorder un PC, etc. ou un autre dispositif avec un câble USB 2.0 (non fourni) à cet appareil et écouter de la musique.

10 Borne LAN

(⇒ 14)

11 Bornes de sortie des enceintes

(⇒ 13)

12 Bornes de sortie audio analogique (PRE OUT)

Vous pouvez raccorder un amplificateur de puissance, un caisson de basse, etc. avec un câble audio analogique (non fourni) pour émettre des signaux audio analogiques.

- Aucun son ne provient des bornes PRE OUT lorsque "PRE OUT" est réglé sur "Off". (Le réglage d'usine par défaut est "Off".)

13 Marquage d'identification du produit

- Le numéro de modèle est indiqué.

14 Prise AC IN (~)

(⇒ 13)

Télécommande

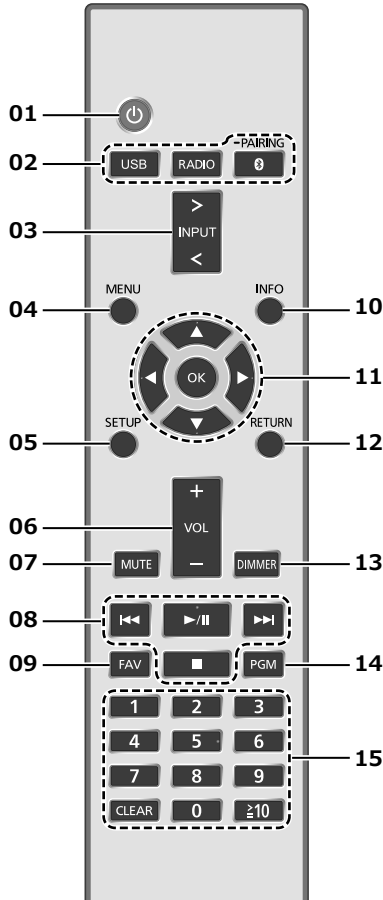

■ Utilisation de la télécommande

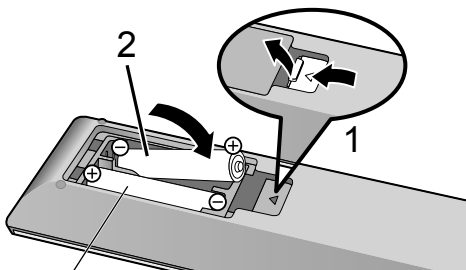

R03/LR03, AAA
(Piles alcalines ou au manganèse)

Remarque

- Insérez chaque pile de façon à ce que ses pôles (+ et -) correspondent à ceux de la télécommande.
- Pointez-la vers la cellule de réception du signal de commande à distance sur cet appareil. (⇒ 08)
- Gardez les piles hors de portée des enfants pour éviter qu'ils ne les avalent.

01 [] : Commutateur veille/marche

- Appuyez pour commuter la mise en veille/sous tension de l'appareil, ou inversement. Même en veille, cet appareil consomme une faible quantité d'énergie.

02 [USB]/[RADIO]/[]-PAIRING : Sélectionnez le périphérique à utiliser (⇒ 18, 19)

03 [>INPUT<] : Permutation de la source d'entrée

04 [MENU] : Accéder au menu

05 [SETUP] : Accéder au menu de configuration

06 [+VOL-] : Réglage du volume

- -- dB (min), -99,0 dB à 0 dB (max)

07 [MUTE] : Option muet

- Appuyez de nouveau sur [MUTE] pour annuler. "MUTE" est également annulé lorsque vous réglez le volume ou mettez l'unité en veille.

08 Boutons de commande de lecture

09 [FAV] : Sélectionnez la station de radio ou la liste de lecture favorite (DAB/DAB+ / FM / USB-A / DMP / Internet Radio / Spotify / TIDAL / Deezer / Qobuz, etc.)

- Vous pouvez enregistrer jusqu'à 9 stations favorites. Pour enregistrer, maintenez enfoncé [FAV] lorsque la station ou la liste de lecture préférée est en lecture, sélectionnez le numéro à enregistrer, puis appuyez sur [OK].

10 [INFO] : Afficher les informations du contenu

- Appuyez sur ce bouton pour afficher le nom de la piste, de l'artiste et de l'album, le type de fichier, la fréquence d'échantillonnage, le type de contenu MQA® et d'autres informations. (Les informations varient en fonction de la source d'entrée).

11 [▲], [▼], [◀], [▶]/[OK] : Sélection/OK

12 [RETURN] : Retourner à l'affichage précédent

13 [DIMMER] : Réglez la luminosité de l'écran d'affichage, etc.

- Lorsque l'écran est éteint, il s'allume quelques secondes uniquement lorsque vous faites fonctionner l'appareil. Avant que l'écran ne s'éteigne, "Display Off" est affiché pendant quelques secondes.
- Appuyez plusieurs fois pour changer la luminosité.
- Vous pouvez éteindre le voyant d'alimentation en plus de régler la luminosité de cet appareil en 4 étapes, en appuyant sur [DIMMER] lorsque "DIMMER Steps" est réglé sur "5 (including Blackout)" dans le menu de configuration.

14 [PGM] : Mémoriser la chaîne de radio préréglée

15 Touches numériques, etc.

- Pour sélectionner un nombre à 2 chiffres

Exemple :

16 : [≥10] > [1] > [6]

- Pour sélectionner un nombre à 4 chiffres

Exemple :

1234 : [≥10] > [≥10] > [≥10] > [1] > [2] > [3] > [4]

- [CLEAR]: Efface la valeur entrée.

Branchement de l'antenne

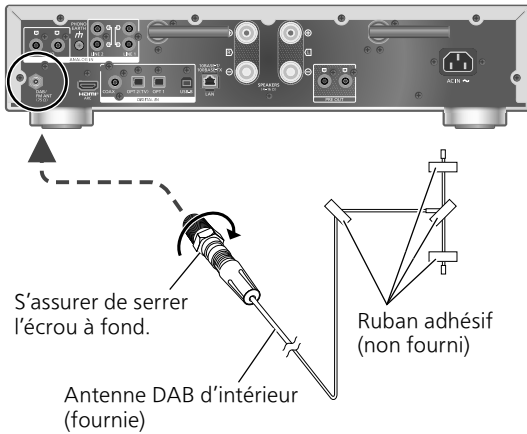

- Cet appareil peut capter des stations DAB+ et FM avec l'antenne DAB.
- Collez l'antenne à un mur ou une colonne avec du ruban adhésif à l'emplacement présentant le minimum d'interférences.
- Si la réception radio est mauvaise, utilisez une antenne DAB d'extérieur (non fournie).

Remarque

- Des interférences peuvent se produire si un dispositif électronique se trouve à proximité.

Raccordement d'un équipement HDMI (TV, etc.) avec la fonction ARC

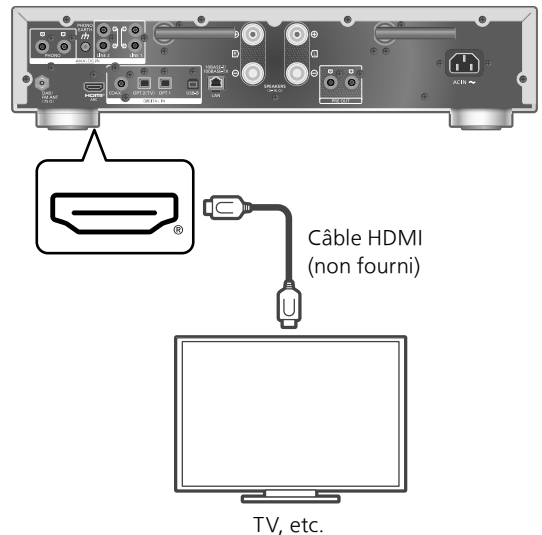

- Utilisez des câble HDMI Premium High Speed pour connecter des appareils périphériques.
- Raccordez cet appareil à la borne d'entrée HDMI qui possède la fonction ARC (Audio Return Channel [Canal de retour du son]).
- Réglez la sortie audio des hauts-parleurs TV sur Off. Pour plus de détails, référez-vous aux instructions d'utilisation de la TV.

Remarque

- Le signal PCM linéaire n'est disponible que pour la fonction ARC.
- Ne raccordez pas de signaux autres que le signal PCM linéaire, sous peine d'entraîner du bruit ou d'endommager les hauts-parleurs connectés.
- Si l'équipement ne prend pas en charge la fonction ARC, raccordez l'équipement avec un câble HDMI (non fourni) et un câble audio optique numérique (non fourni) à la borne d'entrée optique numérique (OPT2) de cet appareil.
- Pour obtenir la meilleure qualité sonore, sélectionnez "On (Custom)" de "Pure Amplification" dans le menu de configuration et réglez "Network/USB-A/Bluetooth" sur "Disabled" pour désactiver les fonctions réseau. (⇒ 12)
- Le volume peut être moindre en fonction de la TV connectée.

Connexion d'un périphérique de sortie audio analogique

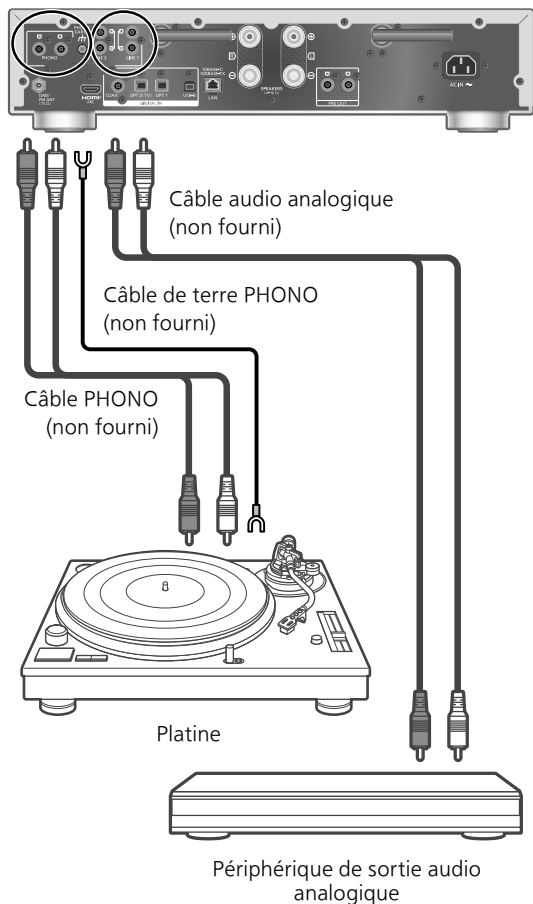

- Lorsque vous connectez une platine avec un égaliseur PHONO intégré, éteignez l'égaliseur de la platine ou raccordez le câble PHONO aux bornes d'entrée audio analogique (LINE1/LINE2) de cet appareil.
- Lorsque vous connectez une platine avec un câble de terre PHONO, raccordez le câble de terre PHONO à la borne PHONO EARTH de cet appareil.

Pure Amplification

En désactivant les fonctions réseau, HDMI, etc., cet appareil offre la meilleure qualité sonore.

- Les fonctionnalités telles que le réseau, HDMI, etc. sont désactivées lorsque "Pure Amplification" est réglé sur "On".

- ① Appuyez sur [SETUP].
- ② Appuyez sur [▲], [▼] de façon répétée pour sélectionner "Pure Amplification" puis appuyez sur [OK].
- ③ Appuyez sur [▲], [▼] pour sélectionner un élément puis appuyez sur [OK].

On:

Toutes les fonctionnalités utilisant la fonction réseau et le HDMI sont désactivées.

On (Custom):

Pour désactiver la fonction réseau uniquement, réglez "Network/USB-A/Bluetooth" sur "Disabled". Réglez "HDMI" sur "Disabled" pour désactiver la fonction HDMI (HDMI ARC) uniquement.

Remarque

- Lorsque cet appareil est en mode "Pure Amplification" et que la fonction réseau est désactivée, la lecture des services de streaming de musique en ligne, de fichiers de musique des périphériques réseau, etc., ne peut pas être disponible. Et cet appareil n'est pas affiché en tant que haut-parleurs de sortie sur l'application "Technics Audio Center", etc.
- La fonction de gradation éteint l'écran lorsque cet appareil est en mode "Pure Amplification". Appuyez plusieurs fois sur la touche [DIMMER] pour changer la luminosité. (⇒ 10)

Connexion de l'enceinte

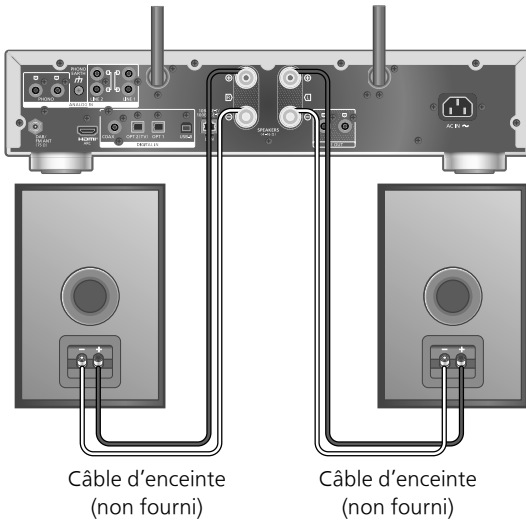

1 Tournez les boutons pour les déserrer, et insérez les fils dans les orifices.

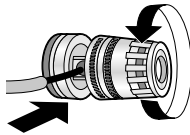

2 Serrez les boutons.



Remarque

- Lorsque les connexions sont réalisées, tirez les câbles du haut-parleur légèrement pour vérifier qu'ils sont fermement connectés.
- Faites attention de ne pas croiser (court-circuit) ni inverser la polarité des fils de haut-parleur car cela pourrait endommager l'amplificateur.

INCORRECT

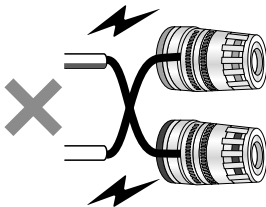

- Connectez la polarité (+/-) des terminaux correctement. Sinon, cela peut affecter les effets stéréos ou provoquer un dysfonctionnement.
- Bien qu'il soit possible de brancher le connecteur débrochable (A : 16 mm ou moins, B : 8 mm ou plus), un connecteur peut ne pas pouvoir être branché en fonction de la forme de connecteur.

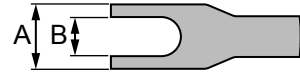

- Pour plus de détails, référez-vous au mode d'emploi des haut-parleurs.

Branchement du câble d'alimentation secteur

À raccorder uniquement une fois tous les autres branchements effectués.

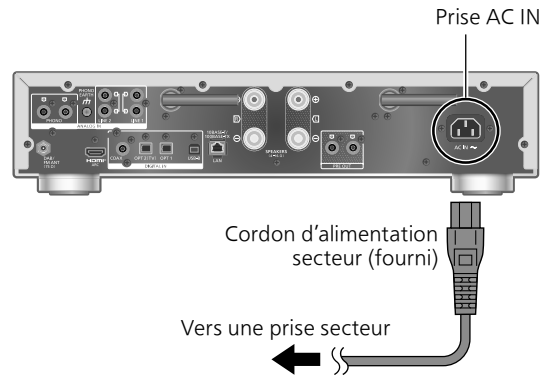

- N'utilisez que le cordon d'alimentation secteur fourni.
- Ne branchez pas le cordon d'alimentation secteur avant que les autres raccordements soient effectués.
- Insérez les connecteurs des câbles à raccorder complètement.
- Il est déconseillé de trop courber les câbles.
- Le paramétrage LAN sans fil (Wi-Fi®) peut démarrer lorsque cet appareil est mis en marche. Si vous voulez arrêter le paramétrage Wi-Fi, sélectionnez "No" dans l'écran "Wi-Fi Setup". Sélectionnez "Yes" pour conserver le paramétrage Wi-Fi. (⇒ 15)

Remarque

- Cette unité consomme une petite quantité de courant alternatif (⇒ 21) même lorsqu'elle est en veille. Retirez la prise du secteur lorsque vous n'utilisez pas l'unité pendant une longue période. Positionnez l'unité pour pouvoir facilement débrancher la prise.

Vous pouvez utiliser des services de musique en ligne ou écouter de la musique en flux de fichiers depuis votre smartphone/tablette vers cet appareil. Pour utiliser ces fonctionnalités, ce système doit rejoindre le même réseau connecté à Internet que l'appareil compatible.

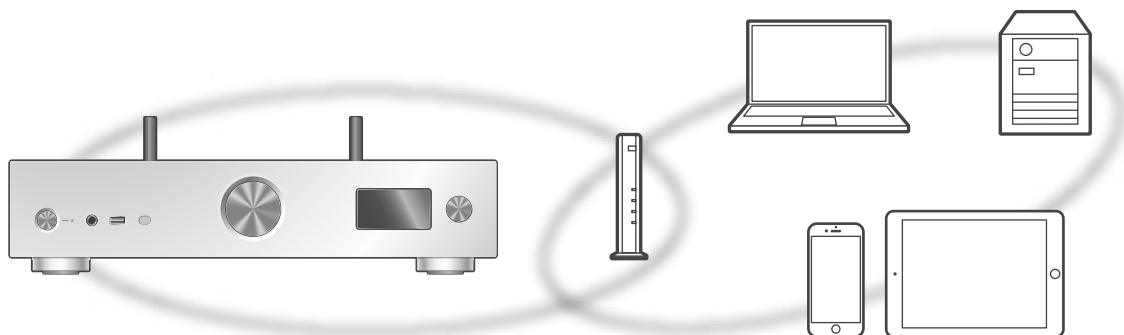

Cet appareil peut être connecté à un routeur à l'aide d'un câble réseau ou Wi-Fi® intégré. Pour obtenir une connexion au réseau stable, une connexion LAN filaire est préférable.

Remarque

- Si vous tentez de modifier les paramètres réseau immédiatement après avoir allumé cette unité, l'apparition de l'écran de configuration du réseau peut prendre du temps.
- Si "Firmware update is available" est affiché après la configuration de la connexion réseau, le micrologiciel de cette unité est disponible.
 - Pour des informations sur la mise à jour, référez-vous au site Internet suivant.
www.technics.com/support/firmware/
- Pour obtenir la meilleure qualité sonore, sélectionnez "On (Custom)" de "Pure Amplification" dans le menu de configuration et réglez "HDMI" sur "Disabled" pour désactiver les fonctions réseau. (⇒ 12)

■ Préparation

Si vous installez l'application "Technics Audio Center" sur votre smartphone/tablette, vous pouvez configurer une connexion avec l'application.

- Lorsque vous utilisez les applications activées par Google Cast™ pour écouter de la musique sur cet appareil, configurez une connexion à l'aide de l'application "Technics Audio Center".
- Lorsque vous utilisez AirPlay pour écouter de la musique sur cet appareil, ajoutez le produit à Home dans l'application Apple Home. L'ajout de cet appareil au réseau via l'application Apple Home permettra également à l'utilisateur de diffuser de la musique en utilisant Siri.
- Veillez à ce que les fonctions Wi-Fi et

Bluetooth® soient activées sur votre smartphone/tablette.

- 1 Installez l'application "Technics Audio Center" sur votre smartphone/tablette. (⇒ 07)**
- 2 Connectez votre smartphone/tablette au même réseau que cet appareil avant le paramétrage.**

Raccordement du réseau local filaire

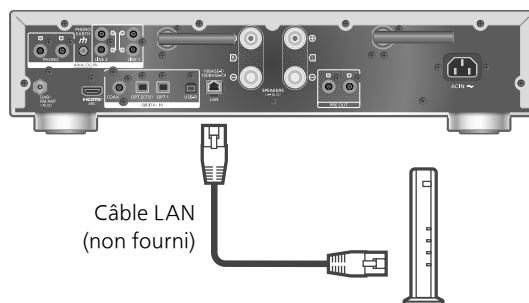

Câble LAN
(non fourni)

Routeur à large bande passante, etc.

- 1 Débranchez le cordon d'alimentation secteur.**

- 2 **Raccordez cet appareil à un routeur à large bande passante, etc., via un câble réseau.**
- 3 **Branchez le cordon d'alimentation secteur à cette unité. (⇒ 13)**
- 4 **Appuyez sur [⏻] pour allumer cette unité.**
 - Une fois la connexion établie, "📶" est affiché à l'écran.
- 5 **Appuyez sur [>INPUT<] pour sélectionner "Google Cast".**
- 6 **Ouvrez l'application "Technics Audio Center" et suivez les instructions à l'écran pour configurer une connexion.**

Remarque

- Tandis que le cordon d'alimentation secteur est débranché, le câble réseau doit être branché ou débranché.
- Utilisez des câbles LAN droits (STP) de catégorie 7 ou supérieure pour connecter les appareils périphériques.
- L'introduction d'un tout autre câble que le câble réseau dans le port LAN risque d'endommager l'appareil.
- La fonction Wi-Fi peut être désactivée lorsque le câble réseau est raccordé.

Connexion LAN sans fil

■ Préparation

- ① Débranchez le cordon d'alimentation secteur.
- ② Débranchez le câble réseau (LAN).
- ③ Rapprochez cet appareil aussi près que possible du routeur sans fil.
- ④ Orientez vers le haut l'antenne à l'arrière de cet appareil, comme indiqué sur la figure.

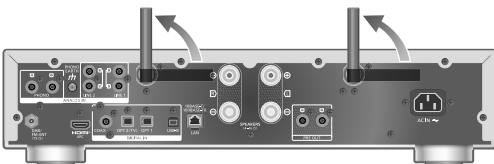

- ⑤ Branchez le cordon d'alimentation secteur à cette unité. (⇒ 13)

Remarque

- Le paramétrage est annulé une fois la limite de temps définie écoulée. Dans ce cas, recommencez le paramétrage.
- Pour annuler ce paramétrage au milieu, appuyez sur [■] ou mettez l'appareil en veille.
- Une fois la connexion établie, "📶" est affiché à l'écran.

Première configuration sans fil avec l'application

- 1 **Appuyez sur [⏻] pour mettre cet appareil en marche.**
 - "Wi-Fi Setup" s'affiche.
- 2 **Appuyez sur [▲], [▼] pour sélectionner "Yes" puis appuyez sur [OK].**
 - "Setting" s'affiche.
- 3 **Ouvrez l'application "Technics Audio Center".**
- 4 **Sélectionnez "Cliquez ici pour la configuration sans fil de votre nouveau haut-parleur".**
- 5 **Sélectionnez cet appareil et suivez les instructions à l'écran pour régler le réseau.**



Remarque

- Cet appareil sera affiché sous "Technics-SU-GX70-****" si le nom du périphérique n'est pas paramétré. ("****" représente des caractères uniques pour chaque réglage.)
- Vous pouvez vérifier vos informations réseau (SSID, adresse MAC et adresse IP) dans l'application "Technics Audio Center".
- Lorsque cet appareil est mis en veille et allumé avant que le paramétrage Wi-Fi ne soit terminé, "Wi-Fi Setup" s'affiche. Effectuez le paramétrage Wi-Fi ou réglez "Wi-Fi Menu" sur "Off" pour éteindre l'écran.

Paramétrage réseau depuis le menu de configuration (lorsque vous n'utilisez pas d'applications avec cet appareil)

- Pour diffuser des fichiers de musique avec cet appareil au moyen d'applications dans lesquelles Google Cast est activé (⇒ 17), configurez le paramétrage du réseau à l'aide de l'application "Technics Audio Center". (⇒ 16)

■ En utilisant le bouton WPS "WPS"

Si votre routeur sans fil prend en charge le WPS, vous pouvez configurer une connexion en appuyant sur le bouton WPS.

- Il se peut qu'un routeur sans fil compatible dispose de l'identifiant WPS.
- Terminez les paramétrages dans les 2 minutes quand "WPS" est affiché.
- Quand "Wi-Fi Setup" s'affiche lors de la mise sous tension de cet appareil, appuyez sur [■] pour annuler le paramétrage réseau et redémarrer le paramétrage.

- 1 Appuyez sur [SETUP].
- 2 Appuyez sur [▲], [▼] de façon répétée pour choisir "Network" puis appuyez sur [OK].
 - Lorsque l'écran "Wi-Fi Menu" s'affiche, appuyez sur [OK].
- 3 Appuyez sur [▲], [▼] pour choisir "On" puis appuyez sur [OK]. (La fonction de réseau local sans fil (LAN) est activée.)
- 4 Appuyez sur [▲], [▼] pour choisir "WPS Push" puis appuyez sur [OK].
 - "WPS" clignote. Terminez l'étape 5 dans les 2 minutes.
- 5 Une fois que "WPS" est affiché, appuyez sur le bouton WPS du routeur sans fil.

Exemple :

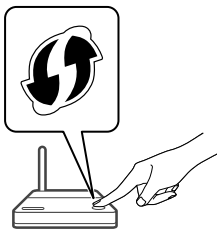

- "Linking" clignote.
- Une fois la connexion établie, "Success" est affiché à l'écran.
 - "Fail" peut s'afficher si la connexion n'a pas été effectuée. Essayez à nouveau cette méthode depuis le menu de configuration. Si "Fail" s'affiche à nouveau, essayez d'autres méthodes.

6 Appuyez sur [OK] pour quitter le paramétrage.

■ En utilisant le code PIN WPS "WPS PIN"

Si votre routeur sans fil prend en charge le WPS, vous pouvez configurer une connexion en saisissant le code PIN WPS.

- Pour plus de détails sur la manière de saisir le code PIN, consultez le mode d'emploi du routeur sans fil.
- Terminez les paramétrages dans les 2 minutes quand "WPS PIN" et le code PIN sont affichés.
- Quand "Wi-Fi Setup" s'affiche lors de la mise sous tension de cette unité, appuyez sur [■] pour annuler le paramétrage réseau et redémarrer le paramétrage.

- 1 Appuyez sur [SETUP].
- 2 Appuyez sur [▲], [▼] de façon répétée pour choisir "Network" puis appuyez sur [OK].
 - Lorsque l'écran "Wi-Fi Menu" s'affiche, appuyez sur [OK].
- 3 Appuyez sur [▲], [▼] pour choisir "On" puis appuyez sur [OK]. (La fonction de réseau local sans fil (LAN) est activée.)
- 4 Appuyez sur [▲], [▼] pour choisir "WPS PIN" puis appuyez sur [OK].
 - Le code PIN est affiché. Terminez l'étape 5 dans les 2 minutes.
- 5 Entrez le code PIN dans le routeur sans fil depuis le PC, etc.
 - "Linking" clignote.
 - Une fois la connexion établie, "Success" est affiché à l'écran.
 - "Fail" peut s'afficher si la connexion n'a pas été effectuée. Essayez à nouveau cette méthode depuis le menu de configuration. Si "Fail" s'affiche à nouveau, essayez d'autres méthodes.
- 6 Appuyez sur [OK] pour quitter le paramétrage.

Remarque

- En fonction du routeur, les autres périphériques connectés peuvent momentanément perdre leur connexion.
- Pour plus de détails, référez-vous au mode d'emploi du routeur sans fil.

Lors de la réinitialisation de la configuration sans fil

- 1 Appuyez sur [>INPUT<] pour sélectionner "Google Cast".
- 2 Appuyez sur [SETUP].

3 Appuyez sur [▲], [▼] de façon répétée pour sélectionner “Network” puis appuyez sur [OK].

- Lorsque l'écran “Wi-Fi Menu” s'affiche, appuyez sur [OK].

4 Appuyez sur [▲], [▼] pour choisir “On” puis appuyez sur [OK]. (La fonction de réseau local sans fil (LAN) est activée.)

5 Appuyez sur [▲], [▼] pour choisir “Wi-Fi Setup” puis appuyez sur [OK].

- “Setting” s'affiche.

6 Ouvrez l'application “Technics Audio Center”.

7 Sélectionnez “Cliquez ici pour la configuration sans fil de votre nouveau haut-parleur”.

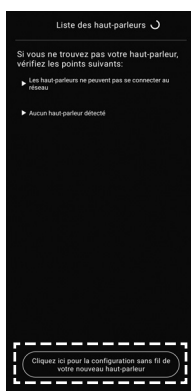

8 Sélectionnez cet appareil et suivez les instructions à l'écran pour régler le réseau.



Remarque

- Cet appareil sera affiché sous “Technics-SU-GX70-****” si le nom du périphérique n'est pas paramétré. (“****” représente des caractères uniques pour chaque réglage.)
- Vous pouvez vérifier vos informations réseau (SSID, adresse MAC et adresse IP) dans l'application “Technics Audio Center”.

Diffusion de musique sur le réseau

Cet appareil est compatible avec les applications activées par Google Cast. Pour des informations détaillées sur les applications activées par Google Cast, accédez à :

g.co/cast/apps

Vous pouvez aussi diffuser des fichiers de musique en continu du périphérique sur votre réseau vers cet appareil en utilisant l'application “Technics Audio Center”. Téléchargez et installez l'application à partir du site Web ci-dessous.

www.technics.com/support/

Et vous pouvez également diffuser de la musique par AirPlay.

■ Préparation

- Terminez la configuration réseau. (⇒ 14) (Assurez-vous que le réseau est connecté à Internet.)
- Installez l'application prise en charge sur votre périphérique.
- Connectez le périphérique au réseau actuellement utilisé à domicile.

1 Ouvrez une application activée par Google Cast, une application activée par AirPlay ou “Technics Audio Center” sur votre périphérique (smartphone, tablette, etc.) et sélectionnez cet appareil comme haut-parleur de sortie.

2 Écouter de la musique.

Remarque

- Vous ne pouvez pas utiliser l'application Google Cast avec cet appareil quand le paramétrage réseau est configuré par “WPS PIN” ou “WPS Push”. Pour diffuser des fichiers de musique avec cet appareil au moyen d'applications dans lesquelles Google Cast est activé (⇒ 17), configurez le paramétrage du réseau à l'aide de l'application “Technics Audio Center”. (⇒ 16)

Les services de streaming de musique ne sont pas tous disponibles dans tous les pays/régions. Une inscription/un abonnement peut être nécessaire, ou des frais peuvent être facturés pour utiliser de tels services. Les services sont susceptibles d'être modifiés ou interrompus. Pour des détails, consultez le site Web des services de streaming de musique individuels.

Remarque importante :

Avant de mettre cet appareil au rebut ou de le transférer à un tiers, veillez à vous déconnecter de vos comptes de services de streaming de musique afin d'empêcher toute utilisation non autorisée de vos comptes.

Lecture des fichiers musicaux sur le serveur média

Vous pouvez partager les fichiers musicaux stockés sur le serveur média (ordinateur, stockage connecté en réseau, etc.) connecté à votre réseau domestique et bénéficier du contenu à l'aide de cet appareil.

1 Appuyez plusieurs fois sur [>INPUT<] pour sélectionner "DMP".

- Vous pouvez également sélectionner la source d'entrée en tournant la molette de sélection d'entrée sur l'unité.
- L'écran de sélection du serveur s'affichera.

2 Appuyez sur [▲], [▼] pour sélectionner un serveur média sur le réseau, puis appuyez sur [OK].

- L'écran de sélection du contenu/dossier s'affichera. Répétez cette étape pour effectuer davantage de sélections.
- Les dossiers/contenus peuvent être affichés dans un ordre différent de celui du serveur, en fonction de ses caractéristiques.

3 Appuyez sur [▲], [▼] pour sélectionner un élément puis appuyez sur [OK].

Remarque

- Selon l'état, le serveur connecté et son contenu risquent de ne pas s'afficher correctement. (par exemple, peu de temps après avoir ajouté le contenu sur le serveur, etc.) Veuillez réessayer plus tard. Pour plus de détails, référez-vous au mode d'emploi du périphérique.
- Le contenu peut ne pas être lu correctement selon l'état du réseau.

Écouter la radio DAB/DAB + / FM de base

■ Présélectionner les stations DAB/DAB+

Pour écouter des émissions DAB/DAB+, les stations disponibles doivent être présélectionnées sur cet appareil.

- L'appareil commence automatiquement à chercher et présélectionner les stations disponibles dans votre région si la mémoire est vide.

1 Appuyez sur [RADIO] pour sélectionner "DAB/DAB+".

2 "Auto Scan" démarre automatiquement.

- Le message "Scan Failed" est affiché si la recherche automatique échoue. Trouver l'emplacement avec la meilleure réception (⇒ 11) puis chercher à nouveau les stations DAB/DAB+.

■ Pour écouter les stations DAB/DAB+ présélectionnées

- ① Appuyez sur [MENU].
- ② Appuyez sur [▲], [▼] de façon répétée pour sélectionner "Tuning Mode" puis appuyez sur [OK].
- ③ Appuyez sur [▲], [▼] pour sélectionner "Station" puis appuyez sur [OK].
- ④ Appuyez sur [◀◀], [▶▶] pour sélectionner la station.

■ Préprogrammer les stations DAB/DAB+

Vous pouvez prédéfinir jusqu'à 20 stations DAB/DAB+.

1 Appuyez sur [RADIO] pour sélectionner "DAB/DAB+".

2 Appuyez sur [PGM] lors de l'écoute d'une émission DAB.

3 Appuyez sur [◀◀], [▶▶] pour sélectionner la chaîne prédéfinie souhaitée, puis appuyez sur [PGM].

- Il n'est pas possible de prédéfinir une station quand celle-ci ne diffuse pas ou quand le service secondaire est sélectionné.
- La station occupant une chaîne est effacée si une nouvelle station est prédéfinie sur cette chaîne.

■ Pour écouter les stations DAB/DAB+ prédéfinies

- ① Appuyez sur [MENU].
- ② Appuyez sur [▲], [▼] de façon répétée pour sélectionner "Tuning Mode" puis appuyez sur [OK].
- ③ Appuyez sur [▲], [▼] pour sélectionner "Preset" puis appuyez sur [OK].
- ④ Appuyez sur [◀◀], [▶▶] ou sur les touches numériques pour sélectionner la station.

■ Présélectionner les stations FM

Vous pouvez prédéfinir jusqu'à 30 chaînes.

- Une station préalablement enregistrée est remplacée quand une autre station est prédéfinie pour la même chaîne.

1 Appuyez plusieurs fois sur [RADIO] pour sélectionner "FM".

2 Appuyez sur [MENU].

3 Appuyez sur [▲], [▼] de façon répétée pour sélectionner "Auto Preset" puis appuyez sur [OK].

4 Appuyez sur [▲], [▼] pour sélectionner un élément puis appuyez sur [OK].

Lowest:

Pour démarrer la préprogrammation automatique avec la fréquence la plus basse

(FM 87,50).

Current:

Pour démarrer la préprogrammation automatique avec la fréquence actuelle.

- Le syntoniseur commence à assigner toutes les stations qu'il reçoit aux chaînes, par ordre croissant.
- Le réglage d'usine par défaut est "Lowest".

■ Pour écouter une station FM prédéfinie

- ① Appuyez sur [MENU].
- ② Appuyez sur [▲], [▼] de façon répétée pour sélectionner "Tuning Mode" puis appuyez sur [OK].
- ③ Appuyez sur [▲], [▼] pour sélectionner "Preset" puis appuyez sur [OK].
- ④ Appuyez sur [◀◀], [▶▶] ou les boutons numériques pour sélectionner la chaîne.

Utilisation Bluetooth®

■ Enregistrement du périphérique Bluetooth®

- Activez la fonction Bluetooth® sur le périphérique et placez-le près de cet appareil.
- Si un autre périphérique Bluetooth® est déjà connecté, déconnectez-le.

1 Appuyez sur [⌘-PAIRING].

- Lorsque "Pairing" est indiqué à l'écran, passer à l'étape 5.
- En maintenant [⌘-PAIRING] enfoncé, cet appareil commence à attendre un enregistrement. Passez à l'étape 5.

2 Appuyez sur [MENU].

3 Appuyez sur [▲], [▼] de façon répétée pour sélectionner "Pairing" puis appuyez sur [OK].

4 Appuyez sur [▲], [▼] pour sélectionner "Yes" puis appuyez sur [OK].

- "Pairing" s'affiche à l'écran et l'appareil attend l'enregistrement.

5 Sélectionnez "Technics-SU-GX70-****" dans le menu du périphérique Bluetooth®.

- Le nom du périphérique connecté apparaît sur l'afficheur.
- L'adresse MAC "****" ("****" remplace un caractère qui est unique pour chaque série) peut être affichée avant que "Technics-SU-GX70-****" ne soit affiché.
- Si le nom du périphérique est paramétré dans l'application Google Home ou l'application Apple Home, le nom paramétré est affiché.

Remarque

- Vous pouvez également entrer en mode appairage en maintenant enfoncé [⌘-PAIRING] lorsque la source d'entrée est autre que "Bluetooth".
- Si vous êtes invité à saisir le mot de passe, saisissez "0000".
- Lorsque "Standby Mode" est réglé sur "On", cet appareil s'allume automatiquement quand une connexion Bluetooth® est établie entre cet appareil et un appareil Bluetooth® jumelé.

■ Écouter de la musique stockée sur un périphérique Bluetooth®

1 Appuyez sur [⌘-PAIRING].

- "Ready" ou "Pairing" est indiqué à l'écran.

2 Sélectionnez "Technics-SU-GX70-****" dans le menu du périphérique Bluetooth®.

- Le nom du périphérique connecté apparaît sur l'afficheur.
- Si le nom du périphérique est paramétré dans l'application Google Home ou l'application Apple Home, le nom paramétré est affiché.

3 Démarrez la lecture sur le périphérique Bluetooth®.

Remarque

- En bénéficiant des contenus vidéo avec cette fonction, les sorties vidéo et audio peuvent ne pas être synchronisées.
- Réglez "Auto Reconnect" sur "On" pour que cet appareil essaye de connecter automatiquement le dernier périphérique Bluetooth® connecté lorsque "Bluetooth" est sélectionné comme source d'entrée.
- Cet appareil ne peut être connecté qu'à un seul dispositif à la fois.

■ Déconnexion d'un périphérique Bluetooth®

1 Appuyez sur [MENU].

2 Appuyez sur [▲], [▼] de façon répétée pour sélectionner "Disconnect?" puis appuyez sur [OK].

3 Appuyez sur [▲], [▼] pour sélectionner "Yes" puis appuyez sur [OK].

Remarque

- Le périphérique Bluetooth® est déconnecté dès qu'une autre source audio est sélectionnée.



Le logo Wi-Fi CERTIFIED™ est une marque de certification de Wi-Fi Alliance®.

Le logo Wi-Fi Protected Setup™ est une marque de certification de Wi-Fi Alliance®.



L'utilisation du badge Works with Apple signifie qu'un accessoire a été conçu pour fonctionner spécifiquement avec la technologie identifiée dans le badge et a été certifié par le développeur pour répondre aux normes de performance Apple.

Apple et AirPlay sont des marques de commerce d'Apple Inc. enregistrées aux États-Unis et dans d'autres pays.

Ce produit est compatible avec AirPlay 2. iOS 11.4 ou une version ultérieure est requis.



Google, Google Play et Google Cast sont des marques déposées de Google LLC.

Google Assistant n'est pas disponible dans certaines langues et dans certains pays.

Windows est une marque ou une marque déposée de Microsoft Corporation aux États-Unis et dans d'autres pays.

Windows Media et le logo Windows sont soit des marques de Microsoft Corporation, soit des marques déposées de Microsoft Corporation aux États-Unis et/ou dans d'autres pays. Cet appareil est protégé par certains droits de propriété intellectuelle de Microsoft Corporation et de tiers. L'utilisation ou la distribution de cette technologie à l'extérieur de cet appareil est interdite sans une licence de Microsoft ou d'une filiale Microsoft autorisée et des tiers.

Mac et OS X sont des marques de commerce de Apple Inc., enregistrées aux États-Unis et dans d'autres pays.

Le nom de la marque Bluetooth® ainsi que les logos sont des marques déposées appartenant à Bluetooth SIG, Inc. et toute utilisation de ces marques par Panasonic Holdings Corporation est effectuée sous licence. Les autres marques et noms commerciaux appartiennent à leurs propriétaires respectifs.

"DSD" est une marquée déposée.

FLAC Decoder

Copyright (C) 2000, 2001, 2002, 2003, 2004, 2005, 2006, 2007, 2008, 2009 Josh Coalson

Redistribution and use in source and binary forms, with or without modification, are permitted provided that the following conditions are met:

- Redistributions of source code must retain the above copyright notice, this list of conditions and the following disclaimer.
- Redistributions in binary form must reproduce the above copyright notice, this list of conditions and the following disclaimer in the documentation and/or other materials provided with the distribution.
- Neither the name of the Xiph.org Foundation nor the names of its contributors may be used to endorse or promote products derived from this software without specific prior written permission.

THIS SOFTWARE IS PROVIDED BY THE COPYRIGHT HOLDERS AND CONTRIBUTORS "AS IS" AND ANY EXPRESS OR IMPLIED WARRANTIES, INCLUDING, BUT NOT LIMITED TO, THE IMPLIED WARRANTIES OF MERCHANTABILITY AND FITNESS FOR A PARTICULAR PURPOSE ARE DISCLAIMED. IN NO EVENT SHALL THE FOUNDATION OR CONTRIBUTORS BE LIABLE FOR ANY DIRECT, INDIRECT, INCIDENTAL, SPECIAL, EXEMPLARY, OR CONSEQUENTIAL DAMAGES (INCLUDING, BUT NOT LIMITED TO, PROCUREMENT OF SUBSTITUTE GOODS OR SERVICES; LOSS OF USE, DATA, OR PROFITS; OR BUSINESS INTERRUPTION) HOWEVER CAUSED AND ON ANY THEORY OF LIABILITY, WHETHER IN CONTRACT, STRICT LIABILITY, OR TORT (INCLUDING NEGLIGENCE OR OTHERWISE) ARISING IN ANY WAY OUT OF THE USE OF THIS SOFTWARE, EVEN IF ADVISED OF THE POSSIBILITY OF SUCH DAMAGE.

Le logiciel Spotify est soumis aux licences tierces disponibles ici : <https://www.spotify.com/connect/third-party-licenses>.



MQA et Sound Wave Devices sont des marques déposées de MQA Limited. © 2016



Les termes HDMI, interface multimédia haute définition HDMI, Premium HDMI, Premium High Speed HDMI Cable, Premium High Speed HDMI Cable with Ethernet, et habillage commercial HDMI, les logos HDMI, Premium HDMI Cable Certification Label et Premium HDMI Cable Logo sont des marques commerciales et des marques déposées de HDMI Licensing Administrator, Inc.

■ GÉNÉRALITÉS

Alimentation électrique	220 V à 240 V CA, 50/60 Hz
Consommation électrique	63 W
Consommation électrique en veille (veille réseau activée)	Environ 2,0 W
Consommation électrique en veille (veille réseau éteinte)	Environ 0,5 W
Dimensions (L×H×P)	430 mm × 98 mm × 368 mm
Poids	Environ 6,6 kg
Plage de température en fonctionnement	0 °C à 40 °C
Plage d'humidité de fonctionnement	35 % à 80 % HR (sans condensation)

■ SECTION AMPLIFICATEUR

Puissance de sortie	40 W + 40 W (1 kHz, T.H.D. 1,0 %, 8 Ω, 20 kHz LPF) 80 W + 80 W (1 kHz, T.H.D. 1,0 %, 4 Ω, 20 kHz LPF)
Impédance de charge	4 Ω - 16 Ω
Réponse de fréquence	
PHONO (MM)	20 Hz - 20 kHz (RIAA DEVIATION ±1 dB, 4 Ω)
LINE	20 Hz - 40 kHz (-3 dB, 4 Ω)
NUMERIQUE	20 Hz - 80 kHz (-3 dB, 4 Ω)
Sensibilité d'entrée/Impédance d'entrée	
LINE	200 mV / 23 kΩ
PHONO (MM)	2,0 mV / 47 kΩ

■ SECTION SYNTONISATEUR

Modulation de fréquence (FM)

Mémoire de programmation	30 stations
Gamme de fréquences	87,50 MHz à 108,00 MHz (paliers de 50 kHz)
Bornes de l'antenne	75 Ω (déséquilibré)

DAB

Mémoires DAB	20 chaînes
--------------	------------

Bande de fréquences (longueur d'onde)	Bande III (bande III entière) : 5A à 13F (174,928 MHz à 239,200 MHz)
Sensibilité BER 4x10 ⁻⁴	Minimum requis : -98 dBm
Terminal d'antenne extérieure DAB	Connecteur de type F (75 Ω)

■ SECTION Bluetooth®

Spécification système Bluetooth®	Bluetooth® Ver.5.1
Classification de l'équipement sans fil	Classe 1 (4 mW)
Profils pris en charge	A2DP, AVRCP
Codec pris en charge	AAC, SBC
Bande de fréquence	Bande FH-SS 2,4 GHz
Distance d'action	Environ 10 m en ligne de mire*1

*1 : Distance de communication estimée
 Environnement des prises de mesures :
 Température 25 °C/Hauteur 1,0 m
 Mesure en "Mode1"

■ SECTION Wi-Fi

Standard	IEEE802.11a / b / g / n / ac / ax
Bande de fréquence	Bande 2,4 GHz Bande 5 GHz
Sécurité	WPA2™

• La fonction WLAN de ce produit ne doit être utilisée qu'à l'intérieur des bâtiments.

■ SECTION CONNECTEUR

Prise écouteurs/casque	Stéréo, φ6,3 mm 5 mW, 32 Ω (VOL MAX)
USB-A (avant)	Connecteur Type A
Capacité de mémoire prise en charge	2 TB (max)
Nombres maximum de dossiers (albums)	800
Nombres maximum de fichiers (chansons)	8000
Système de fichier	FAT16, FAT32, NTFS
Alimentation du port USB	SORTIE C.C. 5 V 0,5 A MAX
USB-B (arrière)	Connecteur de type B

Caractéristiques (suite)

Interface Ethernet	LAN (100BASE-TX/10BASE-T)
Entrée analogique	ENTREE LINE x2 (prise jack) PHONO (MM) (prise jack)
Sortie analogique	PRE OUT (Prise jack)
Entrée numérique	ENTREE OPT x2 (borne optique) ENTREE COAX (prise jack)
Formats pris en charge	LPCM
Sortie HDMI (ARC)	Connecteur Type A
Formats pris en charge	LPCM

■ SECTION FORMAT

USB-A

Norme USB	USB 2.0 Haut débit USB Classe stockage de masse
-----------	--

USB-B

Norme USB	USB 2.0 haut débit USB Audio Class 2.0, Mode asynchrone
Mode contrôle DSD	Mode ASIO Native, Mode DoP

■ Format

Cet appareil prend en charge les formats suivants.

- Cet appareil ne prend pas en charge la lecture des fichiers musicaux protégés contre la copie.
- La lecture de tous les formats de fichier pris en charge par cet appareil n'est pas garantie.
- La lecture d'un fichier ayant un format qui n'est pas pris en charge par cet appareil peut causer un son saccadé ou des parasites. Dans ce cas, vérifiez pour voir si cet appareil prend en charge le format du fichier.
- Cet appareil ne prend pas en charge la lecture VBR (Variable Bit Rate pour Taux d'échantillonnage variable).
- Certains périphériques ou serveurs connectés peuvent être en mesure de convertir les fichiers dont le format n'est pas pris en charge par cet appareil et de les reproduire. Pour plus de détails, consultez le mode d'emploi de vos périphériques ou serveurs.
- Les informations du fichier (fréquence d'échantillonnage, etc.) affichées par cet appareil et par le logiciel de lecture peuvent être différentes.
- En fonction de l'ordinateur, de l'application, etc., il se peut que la lecture du contenu ne soit pas possible même si la fréquence d'échantillonnage est compatible. Vérifiez l'ordinateur, l'application, etc., pour une lecture correcte.

	Extension	Fréquence d'échantillonnage	Débit/nombre de bits de quantification	USB-A	USB-B	LAN (DMR)*2
MP3	.mp3	32/44,1/48 kHz	16 à 320 kbps	✓		✓
AAC	.m4a/.aac	32/44,1/48/88,2/96 kHz	16 à 320 kbps	✓		✓
WAV	.wav	32/44,1/48/88,2/96/176,4/192/352,8/384 kHz	16/24/32 bits	✓		✓
FLAC	.flac	32/44,1/48/88,2/96/176,4/192/352,8/384 kHz	16/24 bits	✓		✓
AIFF	.aiff	32/44,1/48/88,2/96/176,4/192/352,8/384 kHz	16/24/32 bits	✓		✓
ALAC	.m4a	32/44,1/48/88,2/96/176,4/192/352,8/384 kHz	16/24 bits	✓		✓
DSD	.dff/.dsf	2,8/5,6/11,2 MHz		✓	✓	✓
LPCM		32/44,1/48/88,2/96/176,4/192/352,8/384 kHz	16/24/32 bits		✓	

*2 : La possibilité de lire chaque fichier musical sur votre réseau est déterminée par le serveur du réseau même si le format du fichier est présent dans la liste ci-dessus. Par exemple, si vous utilisez Windows Media Player 11, tous les fichiers musicaux de l'ordinateur ne sont pas lisibles. Vous ne pouvez lire que ceux qui ont été ajoutés à la bibliothèque de Windows Media Player 11.

Remarque

- Les caractéristiques techniques sont sujettes à des modifications sans préavis.
- Le poids et les dimensions sont approximatifs.

Déclaration de Conformité (DoC)

Par les présentes, "Panasonic Corporation" déclare que ce produit est conformes aux critères essentiels et autres dispositions applicables de la Directive 2014/53/UE.

Les clients peuvent télécharger un exemplaire de la DoC originale concernant nos produits relevant de la Directive RE sur notre serveur DoC :

<https://www.ptc.panasonic.eu>

Pour contacter un Représentant Autorisé :

Panasonic Marketing Europe GmbH, Panasonic Testing Centre, Winsbergring 15, 22525 Hamburg, Allemagne

Bande de fréquence : 5150 - 5250 MHz :

Utilisation à l'intérieur : À l'intérieur de bâtiments uniquement. Les installations et l'utilisation à l'intérieur de véhicules routiers et de wagons de train ne sont pas autorisées. Utilisation limitée à l'extérieur : S'il est utilisé à l'extérieur, l'équipement ne peut pas être attaché à une installation fixe ou à la carrosserie extérieure de véhicules routiers, à une infrastructure fixe ou à une antenne extérieure fixe. L'utilisation par des systèmes aéronautiques sans pilote (UAS) est limitée à la bande 5170 - 5250 MHz.

Bande de fréquence : 5250 - 5350 MHz :

Utilisation à l'intérieur : À l'intérieur de bâtiments uniquement. Les installations et l'utilisation dans des véhicules routiers, des trains et des avions ne sont pas autorisées. L'utilisation à l'extérieur n'est pas autorisée.

Bande de fréquence : 5470 - 5725 MHz :

Les installations et l'utilisation dans des véhicules routiers, des trains, des avions et des systèmes aéronautiques sans pilote (UAS) ne sont pas autorisées.

Les restrictions susmentionnées s'appliquent dans les pays suivants :

AT	BE	BG	CZ	DK	EE	FR	DE	IS
IE	IT	EL	ES	CY	LV	LI	LT	LU
HU	MT	NL	NO	PL	PT	RO	SI	SK
TR	FI	SE	CH	UK(NI)	HR			

Type de sans fil	Bande de fréquence	Puissance maxi (dBm e.i.r.p.)
WLAN	2412 - 2472 MHz	18 dBm
	5180 - 5320 MHz	18 dBm
	5500 - 5700 MHz	18 dBm
	5745 - 5825 MHz	14 dBm
Bluetooth®	2402 - 2480 MHz	6 dBm

Grazie per aver acquistato questo prodotto.

Leggere attentamente queste istruzioni prima di utilizzare il prodotto e conservare questo manuale per usi futuri.

- Descrizioni contenute in queste istruzioni per l'uso
 - I riferimenti alle pagine sono indicati con "⇒ ○○".
 - Le illustrazioni potrebbero non rappresentare l'unità in possesso.
 - Se non altrimenti specificato, le operazioni descritte presumono l'uso del telecomando.
- Le illustrazioni e le figure nel presente manuale fanno riferimento al corpo principale d'argento.

Per maggiori dettagli, si rimanda a "Istruzioni per l'uso" (in formato PDF). Per leggerle, scaricarle dal sito web.

www.technics.com/support/downloads/oi/SU-GX70.html

- Per la consultazione o la stampa delle "Istruzioni per l'uso" (in formato PDF), occorrerà utilizzare Adobe Reader. Scaricare e installare la versione di Adobe Reader idonea per il proprio OS dal seguente sito web.

<https://get.adobe.com/reader/>



Indirizzo sede:

Panasonic Corporation

1006, Oaza Kadoma, Città di Kadoma, Osaka, Giappone

Rappresentante autorizzato nell'UE:

Panasonic Marketing Europe GmbH

Panasonic Testing Centre

Winsbergring 15, 22525 Amburgo, Germania

Indice

Precauzioni per la sicurezza	05	
Installazione	07	
Guida di riferimento e controllo	08	
Informazioni di base	Collegamenti	11
	Impostazioni di rete	14
	Riproduzione	18
Licenze	20	
Specifiche	21	

Accessori

Cavo di alimentazione CA (1)
K2CM3YY00041

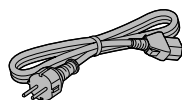

Antenna DAB (1)
N1EYYY000015

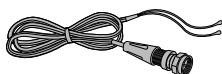

Telecomando (1)
N2QAYA000239

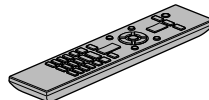

Batterie per il telecomando (2)



- I codici prodotto forniti in queste istruzioni per l'uso sono corretti e aggiornati a febbraio 2023.
- Possono essere soggetti a modifiche.
- Non utilizzare il cavo di alimentazione CA con altri apparecchi.

Avvertenza

Unità

- Per ridurre il rischio di incendi, folgorazioni o danni all'unità:
 - Non esporre l'unità a pioggia, umidità, gocciolamenti o spruzzi.
 - Non posare su questa unità oggetti contenenti liquidi, quali i vasi.
 - Utilizzare solo gli accessori consigliati.
 - Non rimuovere le coperture.
 - Non riparare quest'unità da sé. Per qualsiasi riparazione, rivolgersi a un tecnico qualificato.
 - Non introdurre oggetti metallici all'interno di questa unità.
 - Non appoggiare oggetti pesanti su questa unità.

Cavo di alimentazione CA

- Per ridurre il rischio di incendi, folgorazioni o danni all'unità:
 - Accertare che la tensione di alimentazione corrisponda a quella indicata sull'unità.
 - Inserire la spina del cavo di alimentazione a fondo nella presa.
 - Non tirare, piegare né appoggiare oggetti pesanti sul cavo.
 - Non maneggiare la spina con le mani bagnate.
 - Scollegare la spina senza tirarla dal cavo.
 - Non utilizzare spine o prese di rete danneggiate.
- La spina del cavo di alimentazione è il dispositivo che stacca la corrente elettrica. Installare l'unità in modo che la spina possa essere scollegata prontamente dalla presa di corrente.
- Assicurarsi che il pin di massa nella spina di alimentazione sia collegato correttamente al fine di evitare il rischio di folgorazione.
 - I dispositivi di CLASSE I devono essere collegati a prese di alimentazione dotate di messa a terra di protezione.

Attenzione

Unità

- Non poggiare sull'unità fiamme libere, come candele accese.
- Durante l'uso, l'unità potrebbe essere soggetta ad interferenze radio causate dai telefoni cellulari. Se ciò accadesse, aumentare la distanza tra l'unità e il cellulare.
- Questa unità è progettata per l'uso nei paesi con clima mite e tropicale.
- Non collocare oggetti sull'unità. Questa unità diventa calda quando è accesa.

Collocazione

- Collocare l'unità su una superficie piana.
- Per ridurre il rischio di incendi, folgorazioni o danni all'unità:
 - Non installare né collocare l'unità in librerie, armadi integrati o altri spazi angusti. Garantire una buona ventilazione.
 - Non ostruire le aperture di ventilazione dell'unità con giornali, tovaglie, tende e altri oggetti simili.
 - Non esporre l'unità alla luce diretta del sole, a temperature elevate, a eccessiva umidità e a forti vibrazioni.
- Non sollevare né trasportare questa unità sostenendola dalle manopole o dall'antenna. Diversamente, potrebbe cadere, provocando lesioni personali o il malfunzionamento della stessa.

Batteria

- Se la batteria viene sostituita in modo non corretto esiste il rischio che esploda. Sostituirla esclusivamente con una del tipo consigliato dal produttore.
- L'uso scorretto delle batterie può causare perdite di elettrolito e incendi.
 - Rimuovere la batteria se si prevede di non utilizzare il telecomando per lungo tempo. Conservarla in un luogo fresco e al riparo dalla luce.
 - Non riscaldare né esporre la batteria alle fiamme.
 - Non lasciare le batterie per lungo tempo all'interno dell'auto, esposte alla luce diretta del sole e con porte e finestrini chiusi.
 - Non aprire né mettere in corto le batterie.
 - Non ricaricare batterie alcaline o al manganese.
 - Non usare batterie il cui involucro è stato rimosso.
 - Non utilizzare insieme batterie nuove e vecchie o di tipi diversi.
- Quando si smaltiscono le batterie, contattare le autorità locali o il rivenditore e chiedere informazioni sul metodo corretto di smaltimento.

- Evitare l'uso nelle seguenti condizioni
 - Temperature estreme elevate o basse durante uso, stoccaggio o trasporto.
 - Sostituzione di una batteria con un tipo non corretto.
 - Smaltimento di una batteria nel fuoco o in un forno caldo, o meccanicamente schiacciando o tagliando una batteria, che può portare ad un'esplosione.
 - Temperatura estremamente alta e/o pressione dell'aria estremamente bassa che può portare ad un'esplosione o alla perdita di liquido o gas infiammabile.

Smaltimento di vecchie apparecchiature e batterie usate

Solo per Unione Europea e Nazioni con sistemi di raccolta e smaltimento



Questi simboli sui prodotti, sull'imballaggio e/o sulle documentazioni o manuali accompagnanti i prodotti indicano che i prodotti elettrici, elettronici e le batterie usate non devono essere smaltiti come rifiuti urbani ma deve essere effettuata una raccolta separata.

Per un trattamento adeguato, recupero e riciclaggio di vecchi prodotti e batterie usate vi invitiamo a consegnarli agli appositi punti di raccolta secondo la legislazione vigente nel vostro paese.

Con uno smaltimento corretto, contribuirete a salvare importanti risorse e ad evitare i potenziali effetti negativi sulla salute umana e sull'ambiente.

Per ulteriori informazioni su raccolta e riciclaggio, vi invitiamo a contattare le autorità locali. Lo smaltimento non corretto di questi rifiuti potrebbe comportare sanzioni in accordo con la legislazione nazionale.



Note per il simbolo batteria (simbolo sotto):

Questo simbolo può essere usato in combinazione con un simbolo chimico. In questo caso è conforme ai requisiti indicati dalla Direttiva per il prodotto chimico in questione.

Panasonic Corporation, una società con sede legale in 1006, Oaza Kadoma, Kadoma City, Osaka 571-8501, Giappone, raccoglie in maniera automatica dati personali, come l'indirizzo IP e/o l'ID del dispositivo, dal tuo dispositivo non appena ti connetti ad Internet. Lo facciamo in modo da proteggere i nostri clienti e l'integrità dei nostri Servizi, così come per proteggere i diritti o la proprietà di Panasonic. Tu hai il diritto di ottenere l'accesso ai tuoi dati, il diritto di rettifica e in certe circostanze il diritto di opposizione al trattamento, il diritto alla cancellazione, alla limitazione del trattamento, alla portabilità dei dati e il diritto ad opporsi ad altre forme di trattamento. Se desideri esercitare uno dei diritti di cui sopra e/o desideri sapere di più a proposito del trattamento dei tuoi dati personali in questo contesto, sei pregato di far riferimento al testo completo della nostra privacy policy che appare sulla pagina di supporto del tuo dispositivo, <http://panasonic.jp/support/global/cs/audio/>, <http://www.technics.com/support/> o contattare il nostro numero per le comunicazioni o per l'assistenza ai clienti o l'indirizzo indicato nella nostra Garanzia Pan-Europea contenuta nella scatola del tuo dispositivo affinché ti venga inviato il testo completo della nostra privacy policy.

Installazione

- Spegnere l'unità e, prima di spostarla, ripiegare l'antenna e scollegare tutto l'apparecchio. Quando occorre spostare l'unità, sollevarla e non trascinarla.
- Accertare che il luogo di installazione sia in grado di sostenere il peso dell'unità. (⇒ 21)
- Per le dimensioni di questa unità (⇒ 21)
- Per le dimensioni dei supporti di questa unità, vedere la figura seguente.

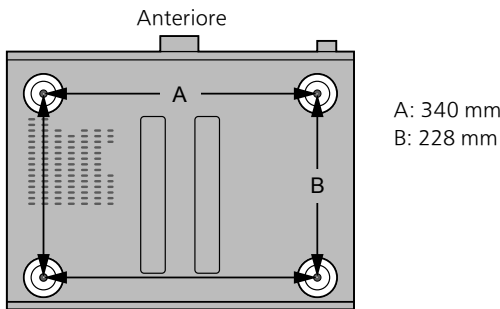

Cura dell'unità

Prima di eseguire qualsiasi intervento di manutenzione, staccare il cavo di alimentazione CA dalla presa. Pulire l'unità con un panno morbido.

- Se l'unità è molto sporca, pulirla passando un panno inumidito e ben strizzato e successivamente un panno morbido.
- Non utilizzare solventi come benzina, diluenti, alcol, detersivi da cucina, panni chimici, ecc. Diversamente, l'involucro esterno potrebbe deformarsi o il rivestimento potrebbe staccarsi.

Utilizzo di "Technics Audio Center"

Installando l'app dedicata "Technics Audio Center" (gratuita) sul tablet/smartphone, è possibile riprodurre i file musicali in streaming dal proprio dispositivo collegato in rete all'unità e configurare le impostazioni della qualità del suono, ecc.

Per maggiori informazioni, visitare:
www.technics.com/support/

- Questa applicazione è soggetta a modifiche e può essere interrotta senza preavviso.

Aggiornamenti firmware

Di tanto in tanto, Panasonic pubblica firmware aggiornati per questa unità che possono aggiungere o migliorare alcune funzioni. Questi aggiornamenti sono disponibili gratuitamente.

- Per informazioni relative all'aggiornamento, si rimanda al seguente sito web.
www.technics.com/support/firmware/

Ripristino di tutte le impostazioni predefinite di fabbrica

- ① Premere [SETUP].
- ② Premere ripetutamente [▲], [▼] per selezionare "Initialization" e quindi premere [OK].
- ③ Premere [▲], [▼] per selezionare "Yes" e quindi premere [OK].
 - Appare una schermata di conferma. Selezionare "Yes" nei passaggi che seguono per riportare tutte le impostazioni ai valori predefiniti.
- ④ Premere [▲], [▼] per selezionare "Yes" e quindi premere [OK].

Per smaltire o trasferire l'unità

- Prima di smaltire o trasferire questa unità, eliminare tutte le informazioni registrate riportando le impostazioni ai valori di fabbrica (sopra).
- Prima di smaltire o trasferire l'unità a terzi, uscire dagli account dei servizi di streaming musicale onde evitare che siano utilizzati senza autorizzazione.

Servizi di rete

I servizi forniti dai rispettivi fornitori possono cambiare o cessare senza preavviso. Panasonic non è responsabile per i cambiamenti o la cessazione di detti servizi.

In qualche paese/regione, non tutti i servizi di streaming sono disponibili. Per utilizzare i servizi di streaming musicale, potrebbero essere richiesti la registrazione/l'abbonamento o, in alcuni casi, potrebbero essere addebitati dei costi. I servizi sono soggetti a modifiche o a interruzioni. Per maggiori informazioni, visitare il sito web del singolo servizio di streaming musicale.

Questa unità (parte anteriore)

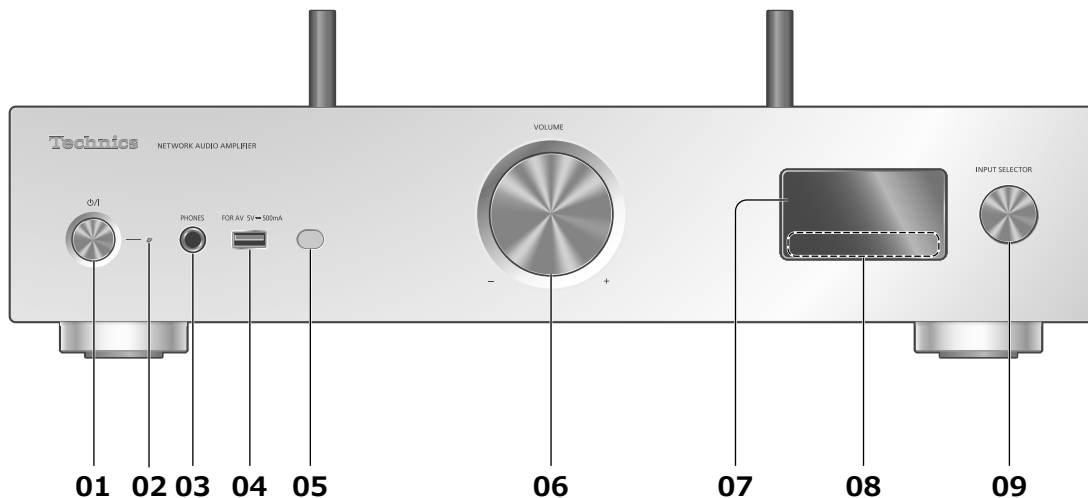

01 Pulsante di stand by/accensione [⏻/⏻]

- Premere per portare l'unità dalla modalità di accensione a quella di standby e viceversa. In modalità standby, l'unità continua a consumare una quantità ridotta di energia.

02 Indicatore di alimentazione

- Blu: l'unità è accesa.
- Spento: l'unità è spenta.
 - Rosso: l'unità è in modalità standby.

03 Jack cuffie

- Quando si collega uno spinotto, gli altoparlanti e i terminali PRE OUT non emettono alcun suono.
- Un'eccessiva pressione sonora dagli auricolari e dalle cuffie può causare la perdita dell'udito.
- L'ascolto a volume massimo per lunghi periodi potrebbe danneggiare l'udito dell'utente.

04 Terminale USB-A (USB-A) (per AV) (5 V \equiv 500 mA)

- L'unità può essere collegata a un dispositivo USB e può riprodurre la musica contenuta al suo interno.
- È possibile collegare la memoria flash USB contenente il nuovo firmware e aggiornarlo su questa unità. Per maggiori dettagli, si rimanda al seguente sito web.
www.technics.com/support/firmware/

05 Sensore del segnale del telecomando

- Distanza di ricezione:
Fino a 7 m circa, direttamente di fronte
- Angolo di ricezione:
Circa 30° a sinistra e a destra

06 Manopola volume

- -- dB (min), da -99,0 dB a 0 dB (max)

07 Display

- Vengono visualizzati: sorgente di ingresso, stato della riproduzione, ecc.

08 Tasti a sfioramento

- [◀◀], [▶▶], [■], [▶/||]:
Pulsanti di controllo della riproduzione
- A ciascuna pressione del tasto, sarà udibile un bip. (È possibile attivare/disattivare il segnale acustico impostando "Beep" dal menu di configurazione.)

09 Manopola del selettore ingresso

- Ruotare questa manopola in senso orario o antiorario per commutare la sorgente di ingresso.

Questa unità (parte posteriore)

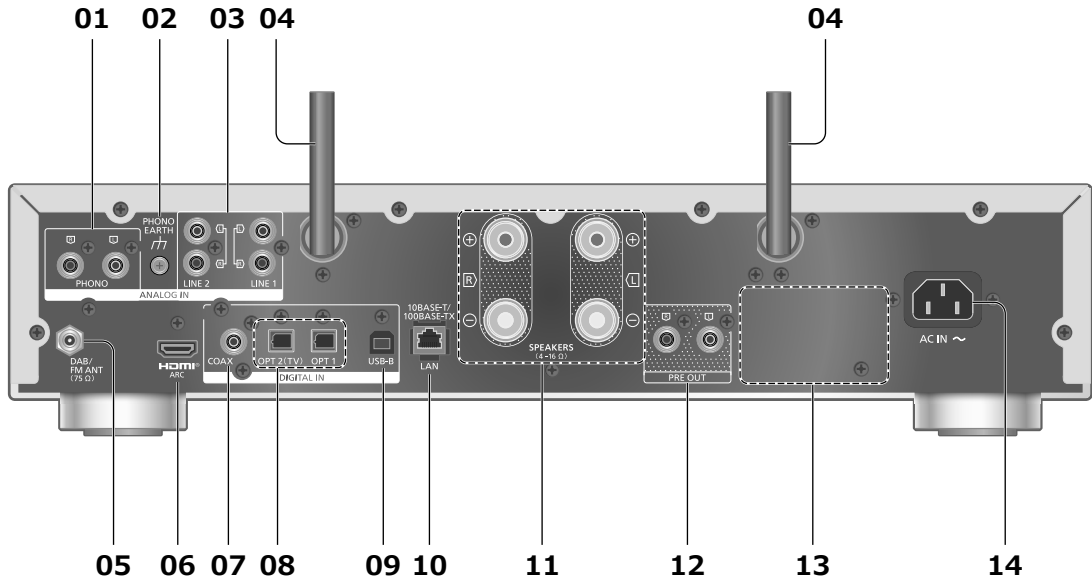

01 Terminali di ingresso audio analogici (PHONO)

Utilizzando il cavo PHONO (non in dotazione), l'unità può essere collegata al giradischi per la riproduzione della musica.

- Usare il cavo di lunghezza inferiore a 3 m.

02 Terminale PHONO EARTH

- Per il collegamento del filo di terra di un giradischi.

03 Terminali di ingresso audio analogici (LINE1/LINE2)

È possibile collegare a questa unità un dispositivo di uscita audio analogico con il cavo audio analogico (non in dotazione) per la riproduzione della musica.

04 Antenna LAN wireless

(⇒ 15)

05 Terminale DAB ANT / FM ANT

(⇒ 11, 18)

06 Terminale HDMI

Utilizzando il cavo HDMI (non in dotazione), l'unità può essere collegata all'apparecchio HDMI (TV, ecc.) con funzione ARC per la riproduzione della musica. (⇒ 11)

- Utilizzare il cavo Premium HDMI ad alta velocità.

07 Terminali di ingresso digitali coassiali (COAX)

È possibile collegare un dispositivo di uscita audio digitale quale un convertitore D/A o altro con il cavo digitale coassiale (non in dotazione) per la riproduzione della musica.

- Le istruzioni per l'uso dettagliate della funzione MQA sono disponibili "Istruzioni per l'uso" (formato PDF).

08 Terminale di ingresso digitale ottico (OPT1/OPT2)

È possibile collegare un dispositivo di uscita audio digitale, ecc. con il cavo audio digitale ottico (non in dotazione) per la riproduzione della musica.

- Quando si collega l'apparecchio HDMI senza funzione ARC, inserire il cavo audio digitale ottico (non in dotazione) al terminale di ingresso digitale ottico (OPT2) di questa unità. (⇒ 11)

09 Terminale USB-B (USB-B)

Utilizzando il cavo USB 2.0 (non in dotazione), l'unità può essere collegata al PC o altro dispositivo per la riproduzione della musica.

10 Terminale LAN

(⇒ 14)

11 Terminali di uscita dell'altoparlante

(⇒ 13)

12 Terminali di uscita audio analogici (PRE OUT)

Per trasmettere i segnali audio analogici, è possibile collegare l'amplificatore di potenza, il subwoofer, ecc., con il cavo audio analogico (non in dotazione).

- Il suono non viene trasmesso dai terminali PRE OUT quando "PRE OUT" è impostato su "Off". (L'impostazione predefinita di fabbrica è "Off".)

13 Marchio identificativo del prodotto

- Indicazione del numero del modello.

14 Terminale AC IN (~)

(⇒ 13)

Telecomando

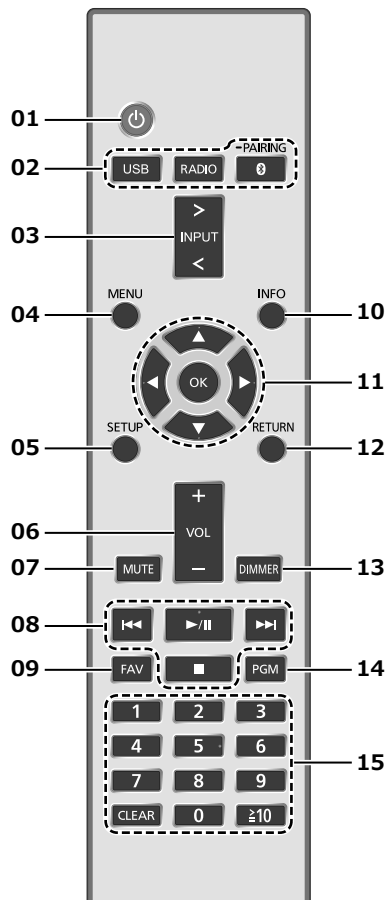

■ Uso del telecomando

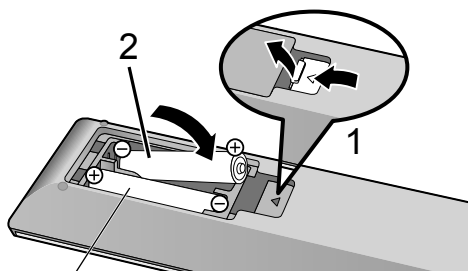

R03/LR03, AAA
(Batterie alcaline o al manganese)

Nota

- Inserire la batteria in modo che i poli (+ e -) coincidano con quelli indicati sul telecomando.
- Puntarlo verso il sensore del segnale del telecomando di quest'unità. (⇒ 08)
- Tenere le batterie fuori dalla portata dei bambini, per evitare che possano ingerirle.

01 [⏻]: Interruttore di standby/accensione

- Premere per portare l'unità dalla modalità di accensione a quella di standby e viceversa. In modalità standby, l'unità continua a consumare una quantità ridotta di energia.

02 [USB]/[RADIO]/[⊗-PAIRING]: Per la selezione del dispositivo da utilizzare (⇒ 18, 19)

03 [>INPUT<]: Per la commutazione della sorgente di ingresso

04 [MENU]: Per l'accesso al menu

05 [SETUP]: Per l'accesso al menu di installazione

06 [+VOL]: Per la regolazione del volume

- -- dB (min), da -99,0 dB a 0 dB (max)

07 [MUTE]: Per il silenziamento del suono

- Premere nuovamente per annullare la funzione [MUTE]. "MUTE" viene annullato anche quando si regola il volume o si porta l'unità in standby.

08 Pulsanti di controllo della riproduzione

09 [FAV]: Per la selezione della stazione radio o playlist preferita (DAB/DAB+ / FM / USB-A / DMP / Internet Radio / Spotify / TIDAL / Deezer / Qobuz, ecc.)

- È possibile registrare fino a 9 stazioni preferite. Per la registrazione, tenere premuto [FAV] durante la riproduzione della stazione o della playlist preferita, selezionare il numero da registrare e premere [OK].

10 [INFO]: Per la visualizzazione delle informazioni sul contenuto

- Premere questo pulsante per visualizzare traccia, artista e nomi degli album, tipo di file, frequenza di campionamento, tipo di contenuto MQA® e altre informazioni (le informazioni variano a seconda della sorgente di ingresso).

11 [▲], [▼], [◀], [▶]/[OK]: Selezione/OK

12 [RETURN]: Per tornare all'impostazione precedente del display

13 [DIMMER]: Per la regolazione della luminosità del display, ecc.

- Quando il display è spento, si accenderà per alcuni secondi solo utilizzando questa unità. Prima che il display si spenga, verrà visualizzato per alcuni secondi "Display Off".
- Premere ripetutamente per cambiare la luminosità.
- L'indicatore di alimentazione può essere spento e la luminosità di questa unità può essere regolata su 4 livelli premendo [DIMMER] quando "DIMMER Steps" è impostato su "5 (including Blackout)" dal menu di configurazione.

14 [PGM]: Per la memorizzazione del canale radio preimpostato

15 Tasti numerici, ecc.

- Per selezionare un numero a 2 cifre
Esempio:
16: [≥ 10] > [1] > [6]
- Per selezionare un numero a 4 cifre
Esempio:
1234: [≥ 10] > [≥ 10] > [≥ 10] > [1] > [2] > [3] > [4]
- [CLEAR]: Per cancellare il valore inserito.

Collegamento antenna

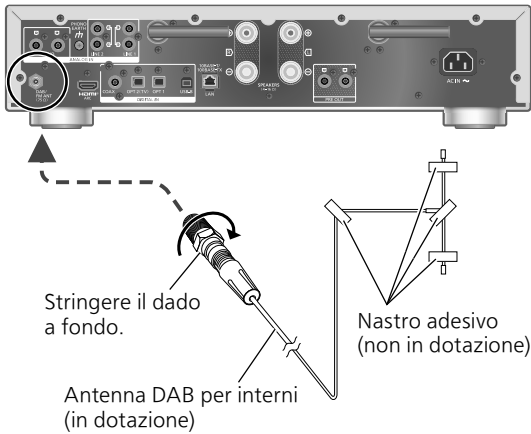

- Con l'antenna DAB, l'unità può ricevere le stazioni DAB+ e FM.
- Fissare l'antenna con il nastro alla parete o sulla colonna, nella posizione in cui le interferenze sono minime.
- Se la ricezione radio è debole, utilizzare un'antenna DAB per esterni (non in dotazione).

Nota

- Se sono presenti dispositivi elettronici nelle vicinanze, potrebbero verificarsi interferenze.

Collegamento dell'apparecchio HDMI (TV, ecc.) con funzione ARC

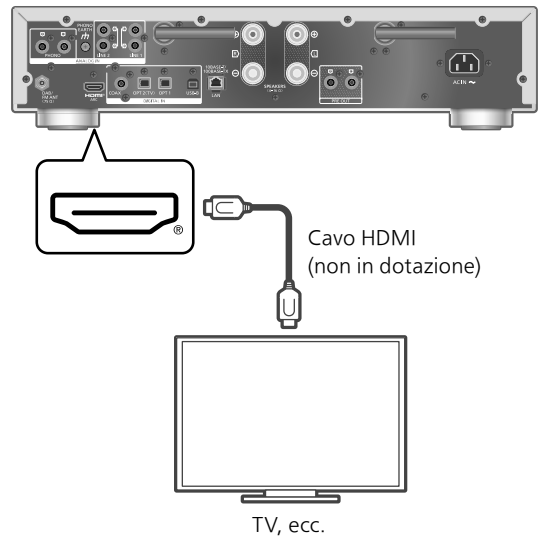

- Per il collegamento delle periferiche, utilizzare i cavi Premium HDMI ad alta velocità.
- Collegare questa unità al terminale di ingresso HDMI dotato di funzione ARC (Audio Return Channel, canale di ritorno dell'audio).
- Impostare l'uscita dell'audio dagli altoparlanti TV su Off. Per maggiori informazioni, si rimanda alle istruzioni per l'uso del televisore.

Nota

- Il segnale PCM lineare è disponibile soltanto per la funzione ARC.
- Non inviare segnali diversi dal PCM lineare, diversamente potrebbero prodursi rumori o danni agli altoparlanti collegati.
- Per gli apparecchi che non supportano la funzione ARC, collegare l'apparecchio tramite il cavo HDMI (non in dotazione) e il cavo audio digitale ottico (non in dotazione) al terminale di ingresso digitale ottico (OPT2) di questa unità.
- Per fornire il suono di qualità superiore, selezionare "On (Custom)" di "Pure Amplification" dal menu di configurazione e impostare "Network/USB-A/Bluetooth" su "Disabled" per disabilitare le funzioni di rete. (⇒ 12)
- In base al televisore collegato, il volume potrebbe essere più basso.

Collegamento del dispositivo di uscita audio analogico

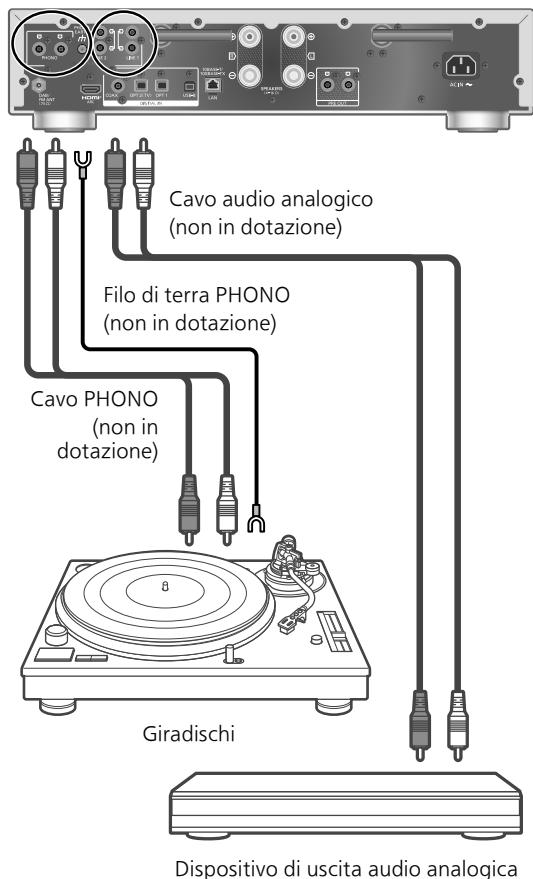

- Quando si collega l'unità a un giradischi con equalizzatore PHONO integrato, disinserire l'equalizzatore del giradischi oppure collegare il cavo PHONO ai terminali di ingresso audio analogici (LINE1/LINE2).
- Quando si collega un giradischi con filo di terra PHONO, collegare quest'ultimo al terminale PHONO EARTH dell'unità.

Amplificazione pura

Disabilitando le funzioni di rete, HDMI, ecc., questa unità fornisce una qualità del suono superiore.

- Funzioni quali la rete, HDMI, ecc. sono disabilitate quando "Pure Amplification" è impostato su "On".

- ① Premere [SETUP].
- ② Premere ripetutamente [▲], [▼] per selezionare "Pure Amplification" e quindi premere [OK].
- ③ Premere [▲], [▼] per selezionare una voce e quindi premere [OK].

On:

Tutte le funzioni che utilizzano la rete e l'HDMI sono disabilitate.

On (Custom):

Per disabilitare la sola funzione di rete, impostare "Network/USB-A/Bluetooth" su "Disabled". Impostare "HDMI" su "Disabled" per disabilitare la sola funzione HDMI (HDMI ARC).

Nota

- Mentre questa unità è in modalità "Pure Amplification" e la funzione di rete è disabilitata, la riproduzione dei servizi di streaming musicale online, i file musicali dai dispositivi di rete, ecc. non è disponibile. Inoltre, questa unità non viene visualizzata come altoparlanti di uscita sull'app "Technics Audio Center", ecc.
- Il display si spegne per effetto della funzione di regolazione della luminosità mentre questa unità si trova in modalità "Pure Amplification". Premere ripetutamente [DIMMER] per cambiare la luminosità. (⇒ 10)

Collegamento altoparlanti

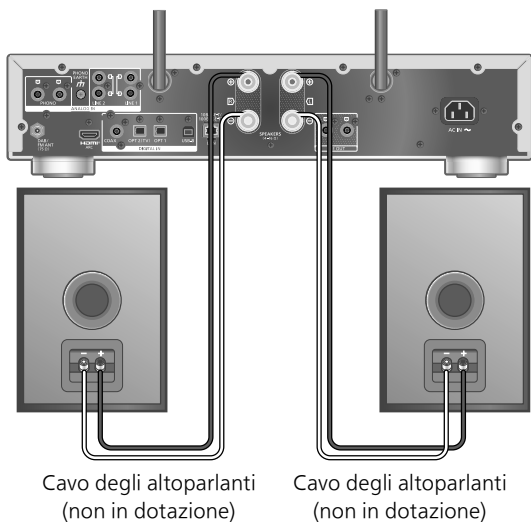

1 Ruotare le ghiera per allentare e inserire i fili nei fori.

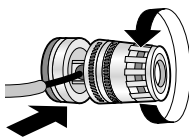

2 Serrare le ghiera.



Nota

- Una volta completati i collegamenti, tirare leggermente i cavi dei diffusori per verificare che siano ben saldi.
- Fare attenzione a non incrociare (corto circuito) o invertire la polarità dei cavi dei diffusori in quanto ciò potrebbe danneggiare l'amplificatore.

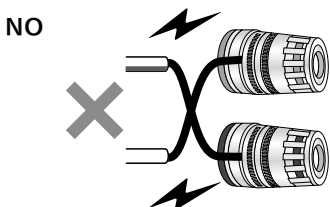

- Collegare la polarità (+/-) dei terminali correttamente. Non farlo può compromettere gli effetti stereo o causare dei malfunzionamenti.
- Anche se è possibile collegare terminali a forcella (A: max 16 mm, B: min 8 mm), in base alla loro forma, alcune forcelle potrebbero non essere idonee al collegamento.



- Per maggiori informazioni, si rimanda al manuale per l'uso dei diffusori.

Collegamento del cavo di alimentazione CA

Collegare solo dopo aver completato tutti gli altri collegamenti.

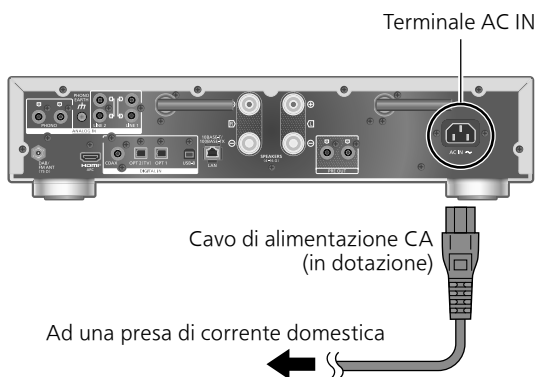

- Utilizzare solo il cavo di alimentazione CA in dotazione.
- Collegare il cavo di alimentazione CA solo dopo aver eseguito tutti gli altri collegamenti.
- Inserire fino in fondo gli spinotti dei cavi da collegare.
- Non piegare eccessivamente i cavi.
- L'impostazione LAN wireless (Wi-Fi®) può cominciare quando l'apparecchio è acceso. Se si interrompe l'impostazione Wi-Fi, selezionare "No" nella schermata "Wi-Fi Setup". Selezionare "Yes" per mantenere l'impostazione Wi-Fi. (⇒ 15)

Nota

- L'unità consuma una quantità ridotta di energia (⇒ 21) anche quando è in standby. Se non si intende utilizzare l'unità per un periodo di tempo prolungato, staccare la spina dalla presa elettrica principale. Posizionare l'unità in modo da riuscire a staccare la spina agevolmente.

È possibile riprodurre in streaming servizi di musica online o file musicali dal proprio smartphone/tablet all'unità. Per utilizzare queste funzioni, il sistema deve condividere la stessa rete di collegamento a internet del dispositivo compatibile.

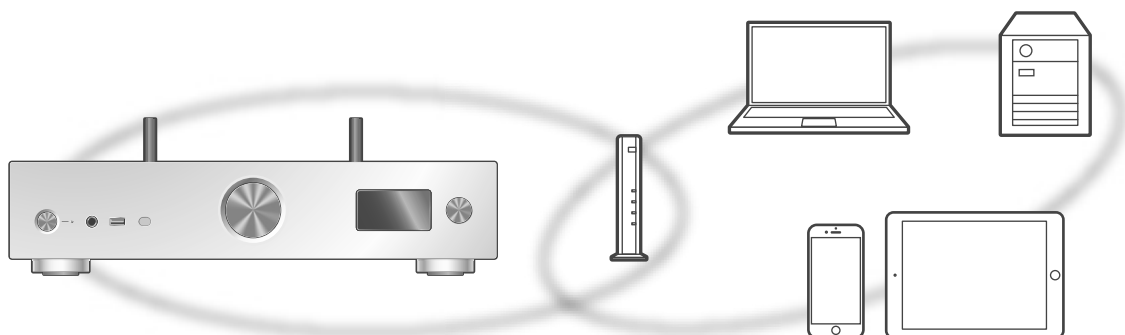

Questa unità può essere connessa ad un router tramite cavo LAN o Wi-Fi® integrato. Per una connessione stabile alla rete, si raccomanda la connessione LAN cablata.

Nota

- Se si tenta di modificare le impostazioni di rete immediatamente dopo aver acceso l'unità, la schermata di impostazione della rete potrebbe tardare ad apparire.
- Se compare "Firmware update is available" sul display dopo che è stata creata la connessione di rete, è disponibile il firmware per questa unità.
 - Per informazioni relative all'aggiornamento, si rimanda al seguente sito web.
www.technics.com/support/firmware/
- Per fornire il suono di qualità superiore, selezionare "On (Custom)" di "Pure Amplification" dal menu di configurazione e impostare "HDMI" su "Disabled" per disabilitare le funzioni di rete. (⇒ 12)

■ Preparazione

Installando l'app "Technics Audio Center" sul proprio smartphone/tablet, è possibile configurare una connessione utilizzando l'applicazione.

- Quando si utilizzano le app abilitate Google Cast™ per riprodurre la musica su questo apparecchio, configurare una connessione utilizzando l'app "Technics Audio Center".
- Quando si utilizza AirPlay per riprodurre la musica su questa unità, aggiungere il prodotto a Home nell'app Apple Home. Aggiungendo questa unità alla rete tramite l'app Apple Home l'utente potrà anche trasmettere l'audio utilizzando Siri.

- Verificare che le funzioni Wi-Fi e Bluetooth® siano attive sullo smartphone/tablet in uso.

1 Installare l'app "Technics Audio Center" sul proprio smartphone/tablet. (⇒ 07)

2 Prima di effettuare la configurazione, collegare lo smartphone/tablet alla stessa rete dell'unità.

- Verificare che la rete sia collegata a Internet.

Collegamento LAN cablata

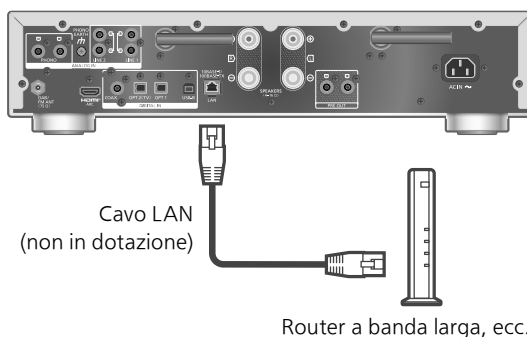

- 1 Staccare il cavo di alimentazione CA.**
- 2 Collegare questa unità ad un router a banda larga, ecc., utilizzando un cavo LAN.**

3 Collegare il cavo di alimentazione CA all'unità. (⇒ 13)

4 Premere [⏻] per questa unità.

- Una volta stabilita la connessione, viene visualizzato "📶".

5 Premere [>INPUT<] per selezionare "Google Cast".

6 Aprire l'app "Technics Audio Center" e seguire le istruzioni sul display per configurare una connessione.

Nota

- Il cavo LAN deve essere collegato o scollegato avendo il cavo di alimentazione CA staccato.
- Per il collegamento delle periferiche, utilizzare soltanto cavi LAN dritti, di categoria 7 o superiore (STP).
- L'inserimento di un cavo non LAN nella porta LAN può danneggiare l'unità.
- Quando il cavo LAN è collegato, la funzione Wi-Fi potrebbe essere disabilitata.

Collegamento LAN wireless

■ Preparazione

- ① Staccare il cavo di alimentazione CA.
- ② Scollegare il cavo LAN.
- ③ Posizionare questa unità il più vicino possibile al router wireless.
- ④ Orientare l'antenna sul retro di questa unità come mostrato in figura.

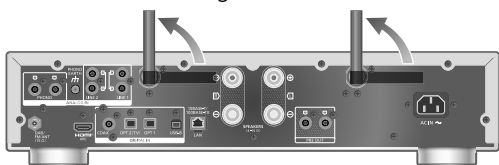

- ⑤ Collegare il cavo di alimentazione CA all'unità. (⇒ 13)

Nota

- L'impostazione verrà annullata superato il limite di tempo impostato. In questo caso, ritentare l'impostazione.
- Per annullare questa impostazione mentre è in corso, premere [■] o portare l'unità in modalità standby.
- Una volta stabilita la connessione, viene visualizzato "📶".

Prima configurazione wireless tramite app

1 Premere [⏻] per accendere l'unità.

- Viene visualizzato "Wi-Fi Setup".

2 Premere [▲], [▼] per selezionare "Yes" e quindi premere [OK].

- Viene visualizzato "Setting".

3 Aprire l'app "Technics Audio Center".

4 Selezionare "Fai clic qui per la configurazione wireless del tuo nuovo altoparlante".



5 Selezionare l'unità e seguire le istruzioni sul display per impostare la rete.



Nota

- Se il nome del dispositivo non è stato impostato, questa unità sarà visualizzata come "Technics-SU-GX70-****". ("****" indica dei caratteri univoci per ciascun set.)
- È possibile controllare informazioni sulla rete quali SSID, indirizzo MAC e indirizzo IP, dall'app "Technics Audio Center".
- Portando l'unità in modalità stand by e accendendola prima di aver terminato l'impostazione Wi-Fi, appare "Wi-Fi Setup". Completare l'impostazione Wi-Fi oppure impostare "Wi-Fi Menu" su "Off" per spegnere il display.

Impostazione della rete dal menu di configurazione (quando con questa unità non si utilizzano le app)

- Per riprodurre in streaming file musicali da questa unità utilizzando le app abilitate Google Cast (⇒ 17), configurare le impostazioni di rete utilizzando l'app "Technics Audio Center". (⇒ 17)

■ Utilizzo del pulsante WPS "WPS"

Se il router wireless supporta WPS, è possibile impostare una connessione premendo il pulsante WPS.

- Se il router wireless è compatibile, potrebbe recare il marchio identificativo WPS.
- Completare le impostazioni entro 2 minuti mentre è visualizzato "WPS".
- Quando, all'accensione, compare "Wi-Fi Setup", premere [■] per annullare l'impostazione di rete e riavviarla.

1 Premere [SETUP].

2 Premere ripetutamente [▲], [▼] per selezionare "Network" e quindi premere [OK].

- Quando viene visualizzata la schermata "Wi-Fi Menu", premere [OK].

3 Premere [▲], [▼] per selezionare "On" e quindi premere [OK]. (La funzione LAN wireless è abilitata.)

4 Premere [▲], [▼] per selezionare "WPS Push" e quindi premere [OK].

- "WPS" lampeggia. Completare il passaggio 5 entro 2 minuti.

5 Dopo che è comparso "WPS", premere il pulsante WPS sul router wireless.

Esempio:

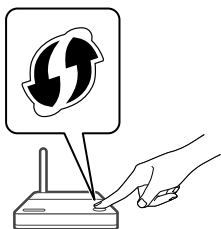

- "Linking" lampeggia.
- Una volta stabilita la connessione, viene visualizzato "Success".
 - Se la connessione non va a buon fine, potrebbe comparire "Fail". Riprovare con questo metodo dal menu di impostazione. Qualora venisse ancora visualizzato "Fail", tentare con un altro metodo.

6 Premere [OK] per uscire dall'impostazione.

■ Utilizzo del codice PIN WPS "WPS PIN"

Se il router wireless supporta WPS, è possibile impostare una connessione inserendo il codice PIN WPS.

- Per maggiori informazioni relative all'inserimento del codice PIN, si rimanda al manuale per l'uso del router wireless.
- Completare le impostazioni entro 2 minuti, mentre vengono visualizzati "WPS PIN" e il codice PIN.
- Quando, all'accensione, compare "Wi-Fi Setup", premere [■] per annullare l'impostazione di rete e riavviarla.

1 Premere [SETUP].

2 Premere ripetutamente [▲], [▼] per selezionare "Network" e quindi premere [OK].

- Quando viene visualizzata la schermata "Wi-Fi Menu", premere [OK].

3 Premere [▲], [▼] per selezionare "On" e quindi premere [OK]. (La funzione LAN wireless è abilitata.)

4 Premere [▲], [▼] per selezionare "WPS PIN" e quindi premere [OK].

- Viene visualizzato il codice PIN. Completare il passaggio 5 entro 2 minuti.

5 Inserire il codice PIN nel router wireless da PC, ecc.

- "Linking" lampeggia.
- Una volta stabilita la connessione, viene visualizzato "Success".
 - Se la connessione non va a buon fine, potrebbe comparire "Fail". Riprovare con questo metodo dal menu di impostazione. Qualora venisse ancora visualizzato "Fail", tentare con un altro metodo.

6 Premere [OK] per uscire dall'impostazione.

Nota

- A seconda del router, gli altri dispositivi collegati potrebbero perdere temporaneamente la connessione.
- Per maggiori informazioni, si rimanda al manuale per l'uso del router wireless.

Ripristino della configurazione wireless

- 1 Premere [**>INPUT<**] per selezionare **“Google Cast”**.
- 2 Premere [**SETUP**].
- 3 Premere ripetutamente [**▲**], [**▼**] per selezionare **“Network”** e quindi premere [**OK**].
 - Quando viene visualizzata la schermata **“Wi-Fi Menu”**, premere [**OK**].
- 4 Premere [**▲**], [**▼**] per selezionare **“On”** e quindi premere [**OK**]. (La funzione LAN wireless è abilitata.)
- 5 Premere [**▲**], [**▼**] per selezionare **“Wi-Fi Setup”** e quindi premere [**OK**].
 - Viene visualizzato **“Setting”**.
- 6 Aprire l'app **“Technics Audio Center”**.
- 7 Selezionare **“Fai clic qui per la configurazione wireless del tuo nuovo altoparlante”**.

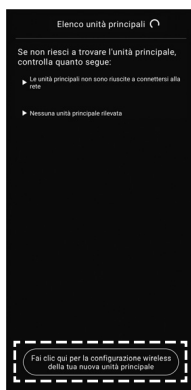

- 8 Selezionare l'unità e seguire le istruzioni sul display per impostare la rete.



Nota

- Se il nome del dispositivo non è stato impostato, questa unità sarà visualizzata come **“Technics-SU-GX70-*****”**. (“*****” indica dei caratteri univoci per ciascun set.)
- È possibile controllare informazioni sulla rete quali SSID, indirizzo MAC e indirizzo IP, dall'app **“Technics Audio Center”**.

Riproduzione della musica in streaming tramite la rete

L'unità è compatibile con le app abilitate Google Cast. Per maggiori informazioni sulle app abilitate Google Cast, visitare:

g.co/cast/apps

Utilizzando l'app **“Technics Audio Center”**, è anche possibile riprodurre in streaming file musicali dal dispositivo presente in rete a questa unità. Scaricare e installare l'app dal sito web sottostante: www.technics.com/support/
Inoltre, è possibile trasmettere la musica via AirPlay.

■ Preparazione

- Completare le impostazioni di rete. (⇒ 14) (Verificare che la rete sia collegata a internet.)
- Installare l'applicazione supportata sul proprio dispositivo.
- Collegare il dispositivo alla rete attualmente utilizzata a casa.

- 1 Aprire un'app abilitata Google Cast o AirPlay oppure l'app **“Technics Audio Center”** sul proprio dispositivo (smartphone, tablet, ecc.) e selezionare l'apparecchio come altoparlante di uscita.

- 2 Riprodurre la musica.

Nota

- L'app Google Cast non può essere utilizzata con questa unità quando l'impostazione di rete è configurata da **“WPS PIN”** o **“WPS Push”**. Per riprodurre in streaming file musicali da questa unità utilizzando le app abilitate Google Cast (⇒ 17), configurare le impostazioni di rete utilizzando l'app **“Technics Audio Center”**. (⇒ 17)

In qualche paese/regione, non tutti i servizi di streaming sono disponibili. Per utilizzare i servizi di streaming musicale, potrebbero essere richiesti la registrazione/l'abbonamento o, in alcuni casi, potrebbero essere addebitati dei costi. I servizi sono soggetti a modifiche o a interruzioni. Per maggiori informazioni, visitare il sito web del singolo servizio di streaming musicale.

Avviso importante:

Prima di smaltire o trasferire l'unità a terzi, uscire dagli account dei servizi di streaming musicale onde evitare che siano utilizzati senza autorizzazione.

Riproduzione di file musicali sul media server

È possibile condividere file musicali salvati nel media server (PC, NAS, ecc.) collegato alla rete domestica e riprodurle i contenuti con questa unità.

1 Premere ripetutamente [>INPUT<] per selezionare "DMP".

- È inoltre possibile selezionare la sorgente di ingresso ruotando la manopola di selezione sull'unità.
- Verrà visualizzata la schermata di selezione del server.

2 Premere [▲], [▼] per selezionare un media server sulla rete e quindi premere [OK].

- Verrà visualizzata la schermata di selezione della cartella/del contenuto. Ripetere questo passaggio per effettuare ulteriori selezioni.
- Le cartelle/i contenuti possono essere visualizzati in ordine diverso da quello del server, a seconda delle sue specifiche.

3 Premere [▲], [▼] per selezionare una voce e quindi premere [OK].

Nota

- A seconda delle sue condizioni, il server connesso e i relativi contenuti potrebbero non essere visualizzati correttamente (ad esempio, subito dopo l'aggiunta di contenuti al server, ecc.). Riprovare in un secondo momento. Per maggiori informazioni, si rimanda alle istruzioni per l'uso del dispositivo.
- I contenuti potrebbero non essere riprodotti correttamente a causa delle condizioni della rete.

Ascolto della radio DAB/DAB+/FM di base

■ Memorizzazione delle stazioni DAB/DAB+

Per ascoltare le trasmissioni DAB/DAB+, occorre memorizzare le stazioni disponibili sull'unità.

- Dopo aver avviato automaticamente la scansione, l'unità salverà le stazioni disponibili nella stazione di utilizzo, purché la memoria sia libera.

1 Premere [RADIO] per selezionare "DAB/DAB+".

2 L'"Auto Scan" si avvia in automatico.

- Se la scansione automatica non va a buon fine, appare "Scan Failed". Individuare la posizione che offre la migliore ricezione (⇒ 11), quindi ripetere la scansione delle stazioni DAB/DAB+.

■ Per ascoltare le stazioni memorizzate DAB/DAB+

- ① Premere [MENU].
- ② Premere ripetutamente [▲], [▼] per selezionare "Tuning Mode" e quindi premere [OK].
- ③ Premere [▲], [▼] per selezionare "Station" e quindi premere [OK].
- ④ Premere [◀◀], [▶▶] per selezionare la stazione.

■ Preimpostazione delle stazioni DAB/DAB+

È possibile preimpostare fino a 20 stazioni DAB/DAB+.

1 Premere [RADIO] per selezionare "DAB/DAB+".

2 Premere [PGM] durante l'ascolto di una trasmissione DAB.

3 Premere [◀◀], [▶▶] per selezionare il canale preimpostato che si desidera e quindi premere [PGM].

- La preimpostazione non è disponibile quando la stazione non è in fase di trasmissione, né quando è selezionato un servizio secondario.
- La stazione che occupa un canale viene cancellata se, in quello stesso canale, ve n'è un'altra preimpostata.

■ Per ascoltare le stazioni DAB/DAB+ preimpostate

- ① Premere [MENU].
- ② Premere ripetutamente [▲], [▼] per selezionare "Tuning Mode" e quindi premere [OK].
- ③ Premere [▲], [▼] per selezionare "Preset" e quindi premere [OK].
- ④ Premere [◀◀], [▶▶] o i tasti numerici per selezionare la stazione.

■ Memorizzazione delle stazioni FM

È possibile preimpostare fino a 30 canali.

- Quando, per lo stesso canale, viene selezionata un'altra stazione tramite preimpostazione, la stazione in precedenza memorizzata viene sovrascritta.

1 Premere ripetutamente [RADIO] per selezionare "FM".

2 Premere [MENU].

3 Premere ripetutamente [▲], [▼] per selezionare "Auto Preset" e quindi premere [OK].

4 Premere [▲], [▼] per selezionare una voce e quindi premere [OK].

Lowest:

Avvio della preimpostazione automatica con la

frequenza più bassa (FM 87,50).

Current:

Avvio della preimpostazione automatica con la frequenza corrente.

- Il sintonizzatore inizia a preimpostare tutte le stazioni che è in grado di ricevere nei canali, in ordine crescente.
- L'impostazione predefinita di fabbrica è "Lowest".

■ Per ascoltare il canale FM preimpostato

- ① Premere [MENU].
- ② Premere ripetutamente [▲], [▼] per selezionare "Tuning Mode" e quindi premere [OK].
- ③ Premere [▲], [▼] per selezionare "Preset" e quindi premere [OK].
- ④ Premere [◀◀], [▶▶] o i tasti numerici per selezionare il canale.

Uso del Bluetooth®

■ Registrazione del dispositivo Bluetooth®

- Attivare la funzione Bluetooth® del dispositivo e posizionare il dispositivo vicino a questa unità.
- Se il dispositivo Bluetooth® è già connesso, disconnetterlo.

1 Premere [🔗-PAIRING].

- Quando, sul display, compare "Pairing", procedere con il passaggio 5.
- Tenendo premuto [🔗-PAIRING], questa unità inizia a predisporre per la registrazione. Passare al punto 5.

2 Premere [MENU].

3 Premere ripetutamente [▲], [▼] per selezionare "Pairing" e quindi premere [OK].

4 Premere [▲], [▼] per selezionare "Yes" e quindi premere [OK].

- Viene visualizzato "Pairing" e l'unità attende di effettuare la registrazione.

5 Selezionare "Technics-SU-GX70-****" dal menu del dispositivo Bluetooth®.

- Il nome del dispositivo connesso viene indicato sul display.
- L'indirizzo MAC "*****" ("*****" sta per un carattere univoco per ciascun set) potrebbe comparire prima della visualizzazione di "Technics-SU-GX70-*****".
- Se il nome del dispositivo è impostato nell'app Google Home o nell'app Apple Home, sarà visualizzato.

Nota

- È anche possibile accedere alla modalità di accoppiamento tenendo premuto [🔗-PAIRING] quando la sorgente di ingresso è diversa da "Bluetooth".
- Se viene richiesta la passkey, immettere "0000".
- Quando "Standby Mode" è impostato su "On", l'unità si attiva automaticamente stabilendo una connessione Bluetooth® tra di essa e un dispositivo Bluetooth® accoppiato.

■ Ascolto della musica salvata sul dispositivo Bluetooth®

1 Premere [🔗-PAIRING].

- "Ready" o "Pairing" appare sul display.

2 Selezionare "Technics-SU-GX70-****" dal menu del dispositivo Bluetooth®.

- Il nome del dispositivo connesso viene indicato sul display.
- Se il nome del dispositivo è impostato nell'app Google Home o nell'app Apple Home, sarà visualizzato.

3 Avviare la riproduzione sul dispositivo Bluetooth®.

Nota

- Durante la visione di contenuti video con questa funzione, le uscite audio e video potrebbero non essere sincronizzate.
- Impostare "Auto Reconnect" su "On" in modo che l'unità tenti di collegare automaticamente l'ultimo dispositivo Bluetooth® connesso quando "Bluetooth" è selezionato come sorgente d'ingresso.
- Questa unità può essere collegata a un solo dispositivo alla volta.

■ Disconnessione di un dispositivo Bluetooth®

1 Premere [MENU].

2 Premere ripetutamente [▲], [▼] per selezionare "Disconnect?" e quindi premere [OK].

3 Premere [▲], [▼] per selezionare "Yes" e quindi premere [OK].

Nota

- Se viene selezionata una diversa sorgente audio, il dispositivo Bluetooth® sarà disconnesso.



Il logo Wi-Fi CERTIFIED™ è un marchio di certificazione di Wi-Fi Alliance®.

Il logo Wi-Fi Protected Setup™ è un marchio di certificazione di Wi-Fi Alliance®.



L'uso del logo Works with Apple indica che un accessorio è stato progettato per lavorare specificamente con la tecnologia identificata nel logo e che lo sviluppatore ha certificato che soddisfa gli standard prestazionali di Apple.

Apple e AirPlay sono marchi di fabbrica di Apple Inc., registrati negli Stati Uniti e in altri paesi.

Questo prodotto è compatibile con AirPlay 2. iOS 11.4 o versioni successive.



Google, Google Play e Google Cast sono marchi di Google LLC.

Google Assistant non è disponibile in alcune lingue e paesi.

Windows è un marchio di fabbrica o un marchio registrato di Microsoft Corporation negli Stati Uniti e in altri paesi.

Windows Media e il logo Windows sono marchi di fabbrica o marchi registrati di Microsoft Corporation negli Stati Uniti e/o in altri Paesi. Questo prodotto è protetto da certi diritti di proprietà intellettuale di Microsoft Corporation e di terze parti. L'uso o la distribuzione di tale tecnologia fuori di questo prodotto sono proibiti senza una licenza di Microsoft o da una consociata Microsoft autorizzata e terze parti.

Mac e OS X sono marchi di fabbrica di Apple Inc., registrati negli Stati Uniti e in altri paesi.

Il marchio denominativo Bluetooth® e i loghi sono marchi registrati di proprietà di Bluetooth SIG, Inc. e qualsiasi utilizzo di tali marchi da parte di Panasonic Holdings Corporation è concesso in licenza. Altri marchi e nomi di marchi sono di proprietà dei rispettivi proprietari.

“DSD” è un marchio di fabbrica registrato.

FLAC Decoder

Copyright (C) 2000, 2001, 2002, 2003, 2004, 2005, 2006, 2007, 2008, 2009 Josh Coalson
Redistribution and use in source and binary forms, with or without modification, are permitted provided that the following conditions are met:

- Redistributions of source code must retain the above copyright notice, this list of conditions and the following disclaimer.
- Redistributions in binary form must reproduce the above copyright notice, this list of conditions and the following disclaimer in the documentation and/or other materials provided with the distribution.
- Neither the name of the Xiph.org Foundation nor the names of its contributors may be used to endorse or promote products derived from this software without specific prior written permission.

THIS SOFTWARE IS PROVIDED BY THE COPYRIGHT HOLDERS AND CONTRIBUTORS “AS IS” AND ANY EXPRESS OR IMPLIED WARRANTIES, INCLUDING, BUT NOT LIMITED TO, THE IMPLIED WARRANTIES OF MERCHANTABILITY AND FITNESS FOR A PARTICULAR PURPOSE ARE DISCLAIMED. IN NO EVENT SHALL THE FOUNDATION OR CONTRIBUTORS BE LIABLE FOR ANY DIRECT, INDIRECT, INCIDENTAL, SPECIAL, EXEMPLARY, OR CONSEQUENTIAL DAMAGES (INCLUDING, BUT NOT LIMITED TO, PROCUREMENT OF SUBSTITUTE GOODS OR SERVICES; LOSS OF USE, DATA, OR PROFITS; OR BUSINESS INTERRUPTION) HOWEVER CAUSED AND ON ANY THEORY OF LIABILITY, WHETHER IN CONTRACT, STRICT LIABILITY, OR TORT (INCLUDING NEGLIGENCE OR OTHERWISE) ARISING IN ANY WAY OUT OF THE USE OF THIS SOFTWARE, EVEN IF ADVISED OF THE POSSIBILITY OF SUCH DAMAGE.

Il software Spotify è soggetto a licenze di terze parti disponibili qui: <https://www.spotify.com/connect/third-party-licenses>.



MQA e Sound Wave Devices sono marchi di fabbrica registrati di MQA Limited. © 2016



I termini HDMI, Interfaccia multimediale ad alta definizione HDMI (HDMI High-Definition Multimedia Interface), Premium HDMI, cavo Premium HDMI ad alta velocità, cavo Premium HDMI ad alta velocità con Ethernet, e i immagine commerciale HDMI (HDMI Trade dress), loghi HDMI, etichetta di certificazione cavo Premium HDMI e i il logo del cavo Premium HDMI sono marchi commerciali o marchi commerciali registrati di HDMI Licensing Administrator, Inc.

■ GENERALI

Alimentazione	Da 220 V a 240 V CA, 50/60 Hz
Consumo di energia	63 W
Consumo di energia in modalità standby (standby rete attivato)	Circa 2,0 W
Consumo di energia in modalità standby (standby rete disattivato)	Circa 0,5 W
Dimensioni (LxA×P)	430 mm × 98 mm × 368 mm
Peso	Circa 6,6 kg
Intervallo temperatura di funzionamento	Da 0 °C a 40 °C
Intervallo di umidità di esercizio	Da 35 % a 80 % RH (senza condensa)

■ SEZIONE AMPLIFICATORE

Potenza d'uscita	40 W + 40 W (1 kHz, T.H.D. 1,0 %, 8 Ω, 20 kHz LPF) 80 W + 80 W (1 kHz, T.H.D. 1,0 %, 4 Ω, 20 kHz LPF)
Impedenza di carico	Da 4 Ω - 16 Ω
Risposta in frequenza	
PHONO (MM)	20 Hz - 20 kHz (DEVIAZIONE RIAA ± 1 dB, 4 Ω)
LINE	20 Hz - 40 kHz (-3 dB, 4 Ω)
DIGITAL	20 Hz - 80 kHz (-3 dB, 4 Ω)
Sensibilità in ingresso/Impedenza di ingresso	
LINE	200 mV / 23 kΩ
PHONO (MM)	2,0 mV / 47 kΩ

■ SEZIONE SINTONIZZATORE Modulazione di frequenza (FM)

Memoria preimpostazioni	30 stazioni
Gamma di frequenza	Da 87,50 MHz a 108,00 MHz (incrementi da 50 kHz)
Terminali antenna	75 Ω (senza bilanciamento)

DAB

Memorie DAB	20 canali
Banda di frequenza (lunghezza d'onda)	Banda III (tutte le bande III): da 5A a 13F (da 174,928 MHz a 239,200 MHz)
Sensibilità BER 4×10^{-4}	Requisito min.: -98 dBm
Terminale antenna esterna DAB	Connettore F (75 Ω)

■ SEZIONE Bluetooth®

Specifiche del sistema Bluetooth®	Bluetooth® ver. 5.1
Classificazione delle apparecchiature wireless	Classe 1 (4 mW)
Profili supportati	A2DP, AVRCP
Codec supportati	AAC, SBC
Banda di frequenza	Banda da 2,4 GHz FH-SS
Distanza di funzionamento	Linea ottica circa 10 m*1

*1: Distanza comunicazione potenziale
Ambiente di misurazione:
Temperatura 25 °C/Altezza 1,0 m
Misurazione in "Mode1"

■ SEZIONE Wi-Fi

Standard	IEEE802.11a/b/g/n/ac/ax
Banda di frequenza	Banda a 2,4 GHz Banda a 5 GHz
Sicurezza	WPA2™

• La funzionalità WLAN di questo prodotto deve essere utilizzata esclusivamente all'interno degli edifici.

■ SEZIONE TERMINALI

Jack cuffie	Stereo, $\phi 6,3$ mm 5 mW, 32 Ω (VOL MAX)
USB-A (parte frontale)	Connettore di tipo A
Capacità memoria del supporto	2 TB (max)
Numero massimo di cartelle (album)	800
Numero massimo di file (brani)	8000
File system	FAT16, FAT32, NTFS

Specifiche (segue)

Alimentazione porta USB	Uscita CC OUT 5 V 0,5 A MAX
USB-B (posteriore)	Connettore tipo B
Interfaccia Ethernet	LAN (100BASE-TX/10BASE-T)
Ingresso analogico	LINE IN ×2 (spinotto) PHONO (MM) (spinotto)
Uscita analogica	PRE OUT (spinotto)
Ingresso digitale	OPT IN ×2 (terminale ottico) COAX IN (spinotto)
Supporto formati	LPCM
Uscita HDMI (ARC)	Connettore di tipo A
Supporto formati	LPCM

■ SEZIONE FORMATO

USB-A

Standard USB	USB 2.0 alta velocità USB Mass Storage Class
--------------	---

USB-B

Standard USB	USB 2.0 alta velocità Classe Audio USB 2.0, modalità Asincrona
Modalità controllo DSD	Modalità ASIO Nativa, modalità DoP

■ Formato

Questa unità supporta i formati descritti di seguito.

- Questa unità non supporta la riproduzione di file musicali protetti da copia.
- Non è garantita la riproduzione di tutti i file nei formati supportati da questa unità.
- La riproduzione di un file non supportato da questa unità può causare audio discontinuo o rumore. In questi casi, verificare se l'unità supporta il formato del file.
- Questa unità non supporta la riproduzione VBR (bit rate variabile).
- Alcuni dei dispositivi o dei server connessi possono essere in grado di convertire i file in formati non supportati da questa unità e di trasmetterli. Per maggiori dettagli, consultare le istruzioni per l'uso dei propri dispositivi o server.
- Le informazioni relative ai file (frequenza di campionamento, ecc.) visualizzate dall'unità possono differire da quelle visualizzate dal software di riproduzione dei file audio.
- In funzione del PC, applicazione, ecc., il contenuto potrebbe non essere riprodotto anche se la frequenza di campionamento è supportata. Controllare PC, applicazione, ecc. per ottenere una riproduzione corretta.

	Estensione	Frequenza di campionamento	Bit rate/Numero di bit di quantizzazione	USB-A	USB-B	LAN (DMR)*2
MP3	.mp3	32/44,1/48 kHz	16 a 320 kbps	✓		✓
AAC	.m4a/.aac	32/44,1/48/88,2/96 kHz	16 a 320 kbps	✓		✓
WAV	.wav	32/44,1/48/88,2/96/176,4/ 192/352,8/384 kHz	16/24/32 bit	✓		✓
FLAC	.flac	32/44,1/48/88,2/96/176,4/ 192/352,8/384 kHz	16/24 bit	✓		✓
AIFF	.aiff	32/44,1/48/88,2/96/176,4/ 192/352,8/384 kHz	16/24/32 bit	✓		✓
ALAC	.m4a	32/44,1/48/88,2/96/176,4/ 192/352,8/384 kHz	16/24 bit	✓		✓
DSD	.dff/.dsf	2,8/5,6/11,2 MHz		✓	✓	✓
LPCM		32/44,1/48/88,2/96/176,4/ 192/352,8/384 kHz	16/24/32 bit		✓	

*2: La riproducibilità di un file musicale attraverso la propria rete dipende dal server di rete anche se il formato del file compare nell'elenco sopra. Per esempio, se si utilizza Windows Media Player 11, non tutti i file musicali presenti sul PC possono essere riprodotti. È possibile riprodurre solo quelli aggiunti alla libreria di Windows Media Player 11.

Nota

- Le specifiche sono soggette a modifiche senza preavviso.
- Peso e dimensioni sono approssimativi.

Dichiarazione di conformità (DoC)

Con il presente atto, "Panasonic Corporation" dichiara che questo prodotto è conforme ai requisiti base e altre disposizioni applicabili della direttiva 2014/53/UE.

I clienti possono scaricare una copia della DoC originale per i nostri prodotti RE dal nostro server DoC:

<https://www.ptc.panasonic.eu>

Contatto del Rappresentante autorizzato:

Panasonic Marketing Europe GmbH, Panasonic Testing Centre, Winsbergring 15, 22525 Amburgo, Germania

Banda di frequenza: 5150 - 5250 MHz:

Uso al coperto: solo all'interno di edifici. Non sono ammessi installazioni e uso all'interno di veicoli stradali e carrozze ferroviarie. Uso limitato all'aperto: se utilizzato all'aperto, l'apparecchio non deve essere collegato a installazioni fisse o alla carrozzeria esterna dei veicoli stradali, a infrastrutture fisse, né ad antenne fisse esterne. L'uso da parte di droni (UAS, Unmanned Aircraft Systems) è limitato alla banda 5170 - 5250 MHz.

Banda di frequenza: 5250 - 5350 MHz

Uso al coperto: solo all'interno di edifici. Non sono ammessi installazioni e uso su veicoli stradali, treni e velivoli. L'uso all'aperto non è ammesso.

Banda di frequenza: 5470 - 5725 MHz

Non sono ammessi installazioni e uso su veicoli stradali, treni e velivoli, né l'uso per droni.

Le restrizioni sopra valgono per i seguenti paesi:

AT	BE	BG	CZ	DK	EE	FR	DE	IS
IE	IT	EL	ES	CY	LV	LI	LT	LU
HU	MT	NL	NO	PL	PT	RO	SI	SK
TR	FI	SE	CH	UK(NI)	HR			

Tipo di wireless	Banda di frequenza	Potenza massima (dBm EIRP)
WLAN	2412 - 2472 MHz	18 dBm
	5180 - 5320 MHz	18 dBm
	5500 - 5700 MHz	18 dBm
	5745 - 5825 MHz	14 dBm
Bluetooth®	2402 - 2480 MHz	6 dBm

Dank u voor de aankoop van dit product.

Lees deze instructies zorgvuldig door voordat u dit product gebruikt en bewaar deze handleiding, zodat u deze later kunt raadplegen.

- Over de beschrijvingen die in deze handleiding staan
 - Doorverwijspagina's worden aangeduid als "⇒ ○○".
 - De getoonde illustraties kunnen afwijken van uw apparaat.
 - Tenzij anders aangegeven, wordt de bediening beschreven met behulp van de afstandsbediening.
- De afbeeldingen en getallen in deze handleiding hebben betrekking op de versie met de zilverkleurige behuizing.

U vindt meer gedetailleerde bedieningsinstructies in "Gebruiksaanwijzing" (PDF-bestand). Download het van de website om het te lezen.

www.technics.com/support/downloads/oi/SU-GX70.html

- U hebt Adobe Reader nodig om "Gebruiksaanwijzing" (PDF-bestand) te lezen of af te drukken. U kunt een versie van Adobe Reader voor het besturingssysteem dat u gebruikt downloaden en installeren via de volgende website.

<https://get.adobe.com/reader/>



Adres hoofdkantoor:

Panasonic Corporation

1006, Oaza Kadoma, Kadoma-stad, Osaka, Japan

Bevoegde vertegenwoordiger in de EU:

Panasonic Marketing Europe GmbH

Panasonic Testing Centre

Winsbergring 15, 22525 Hamburg, Duitsland

Inhoudsopgave

Veiligheidsmaatregelen	05	
Installatie	07	
Bedieningsgids	08	
Basis	Aansluitingen	11
	Netwerkinstellingen	14
	Weergave	18
Licenties	20	
Specificaties	21	

Accessoires

Netsnoer (1)
K2CM3YY00041

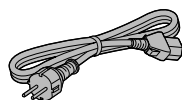

DAB-antenne (1)
N1EYYY000015

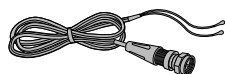

Afstandsbediening (1)
N2QAYA000239

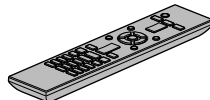

Batterijen
afstandsbediening (2)



- De in deze bedieningsinstructies vermelde productnummers zijn correct vanaf februari 2023.
- Ze kunnen aan wijzigingen onderhevig zijn.
- Het netsnoer niet met andere apparatuur gebruiken.

Waarschuwing

Toestel

- Om het risico op brand, elektrische schokken of productschade te verkleinen
 - Stel dit toestel niet bloot aan regen, vocht, druppels of spetters.
 - Plaats geen met vloeistof gevulde objecten, zoals vazen, op dit toestel.
 - Gebruik alleen de aanbevolen accessoires.
 - Verwijder de afdekking niet.
 - Repareer dit toestel niet zelf. Laat onderhoud over aan gekwalificeerd onderhoudspersoneel.
 - Laat geen metalen voorwerpen in dit toestel vallen.
 - Plaats geen zware voorwerpen op dit toestel.

Netsnoer

- Om het risico op brand, elektrische schokken of productschade te verkleinen
 - Controleer of de voedingsspanning overeenkomt met de spanning die op dit toestel afgedrukt is.
 - Steek de stekker volledig in het stopcontact.
 - Trek niet aan de voedingskabel, buig hem niet en plaats er geen zware voorwerpen op.
 - Hanteer de stekker niet met natte handen.
 - Houd het hoofddeel van de stekker vast als u deze uit het stopcontact neemt.
 - Gebruik geen beschadigde stekker of stopcontact.
- De stekker schakelt het apparaat uit. Installeer het apparaat op een dergelijke wijze dat de stekker onmiddellijk uit het stopcontact kan worden getrokken.
- Zorg dat de aardingspen in het stopcontact goed is aangesloten om elektrische schok te voorkomen.
 - Een KLASSE I-apparaat moet worden aangesloten op een stopcontact met een aardingspen.

Voorzichtig

Toestel

- Plaats geen bronnen van open vuur, zoals brandende kaarsen, op dit toestel.
- Dit toestel kan tijdens het gebruik de interferentie van radio's ontvangen die veroorzaakt wordt door mobiele telefoons. In dat geval dient u de afstand tussen dit toestel en de mobiele telefoon te vergroten.
- Dit toestel is bedoeld voor gebruik in gematigde en tropische klimaten.
- Plaats geen voorwerpen op dit toestel. Dit toestel wordt warm wanneer het aanstaat.

Opstelling

- Plaats dit toestel op een vlakke ondergrond.
- Om het risico op brand, elektrische schokken of productschade te verkleinen
 - Installeer of plaats dit toestel niet in een boekenkast, een meerkast of in een andere omsloten ruimte. Controleer of het toestel goed geventileerd wordt.
 - Blokkeer de ventilatieopening van dit toestel niet met kranten, tafelkleden, gordijnen, enzovoorts.
 - Stel dit toestel niet bloot aan rechtstreeks zonlicht, hoge temperaturen, hoge vochtigheid en overmatige trillingen.
- Til of draag dit toestel niet door de knoppen of de antenne vast te houden. Doet u dit toch, dan kan het toestel vallen met een persoonlijk letsel of defect aan het toestel tot gevolg.

Batterij

- Er bestaat explosiegevaar als de batterij niet correct geplaatst wordt. Vervang de batterij alleen door een van het type dat door de fabrikant aanbevolen wordt.
- Het verkeerd hanteren van batterijen kan het lekken van elektrolyt tot gevolg hebben waardoor brand kan ontstaan.
 - Neem de batterij uit als u denkt dat u de afstandsbediening lange tijd niet zult gebruiken. Bewaar hem op een koele, donkere plaats.
 - Verwarm de batterijen niet en stel deze niet bloot aan vuur.
 - Laat de batterij(en) niet lange tijd in een auto in direct zonlicht liggen terwijl de portieren en de raampjes gesloten zijn.
 - Probeer de batterijen nooit open te maken of kort te sluiten.
 - Laad geen alkaline- of mangaanbatterijen op.
 - Gebruik geen batterijen waarvan de buitenlaag is afgehaald.
 - Gebruik nieuwe en oude batterijen, of verschillende soorten batterijen, niet door elkaar.
- Neem voor het weggooien van de batterijen contact op met de plaatselijke autoriteiten of uw verkoper en vraag wat de juiste weggooimethode is.
- Vermijd het gebruik in de volgende condities
 - Extreme hoge of lage temperaturen tijdens gebruik, opslag of vervoer.
 - Vervanging van een batterij door een van het verkeerde type.
 - Wegwerpen van de batterij in het vuur of hete oven of mechanisch verbrijzelen of snijden van de batterij kan een explosie veroorzaken.
 - Extreem hoge temperaturen en/of extreem lage druk die kan resulteren in een explosie of het brandbare vloeistof of gas.

Het ontdoen van oude apparatuur en batterijen Enkel voor de Europese Unie en landen met recycle systemen.



Deze symbolen op de producten, verpakkingen en/of begeleidende documenten betekenen dat gebruikte elektrische en elektronische producten en batterijen niet samen mogen worden weggegooid met de rest van het huishoudelijk afval.

Voor een juiste verwerking, hergebruik en recycling van oude producten en batterijen, gelieve deze in te leveren bij de desbetreffende inleverpunten in overeenstemming met uw nationale wetgeving.

Door ze op de juiste wijze weg te gooien, helpt u mee met het besparen van kostbare hulpbronnen en voorkomt u potentiële negatieve effecten op de volksgezondheid en het milieu.

Voor meer informatie over inzameling en recycling kunt u contact opnemen met uw plaatselijke overheid.

Afhankelijk van uw nationale wetgeving kunnen er boetes worden opgelegd bij het onjuist weggooien van dit soort afval.



Let op: het batterijsymbool (Onderstaand symbool).

Dit symbool kan in combinatie met een chemisch symbool gebruikt worden. In dit geval volstaan de eisen, die zijn vastgesteld in de richtlijnen van de desbetreffende chemische stof.

Panasonic Corporation of Japan, met maatschappelijke zetel te 1006, Oaza Kadoma, Kadomashi, Osaka 571-8501, Japan, verzamelt automatisch persoonsgegevens zoals uw IP-adres en/of apparaatidentificatiecode wanneer u uw apparaat op het internet aansluit. Wij doen dit om onze klanten te beschermen en om de integriteit van onze Dienst te handhaven alsook om onze rechten of eigendommen te beschermen.

U heeft het recht op toegang tot of rechtzetting van uw gegevens of bezwaar te maken tegen het verwerken van uw gegevens in bepaalde omstandigheden, het recht om te vragen uw persoonsgegevens te wissen of de verwerking ervan te beperken, het recht op de overdraagbaarheid van uw gegevens alsook het recht om bezwaar te maken tegen andere vormen van verwerking. Indien u een van deze rechten wil uitoefenen en/of indien u meer wilt weten over de verwerking van uw persoonsgegevens in dit verband, gelieve de volledige tekst van ons privacybeleid te lezen op de help-pagina van uw apparaat, <http://panasonic.jp/support/global/cs/audio/>, <http://www.technics.com/support/> of onze klantencommunicatiedienst / helpnummer of adres zoals beschreven in de pan-Europese Garantie die is ingesloten in uw apparaatdoos te contacteren om u de volledige versie van ons privacybeleid te bezorgen.

Installatie

- Schakel dit toestel uit, vouw de antenne op en koppel alle apparatuur los voordat u het toestel verplaatst. Til dit toestel op wanneer u het verplaatst. Versleep het niet.
- Controleer of de plaats van installatie het gewicht van dit apparaat kan dragen. (⇒ 21)
- Voor de afmetingen van dit toestel (⇒ 21)
- Raadpleeg de volgende afbeelding voor de afmetingen tussen de poten van dit toestel.

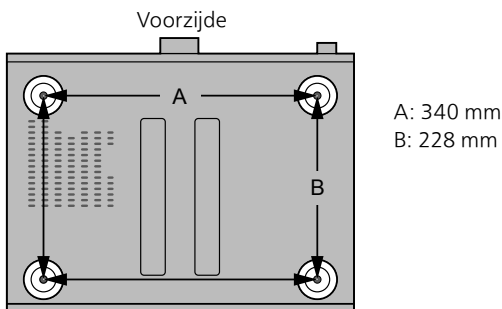

Zorg voor het toestel

Trek het netsnoer uit het stopcontact alvorens onderhoud uit te voeren. Reinig dit toestel met een zachte doek.

- Als het erg vuil is, knijp dan een natte doek goed uit, veeg het vuil weg en droog het toestel met een zachte doek.
- Gebruik geen oplosmiddelen zoals benzine, thinner, alcohol, vaatwasmiddel, chemische reinigingsmiddelen, enz. De externe behuizing kan erdoor beschadigd raken of de coating kan loskomen.

“Technics Audio Center” gebruiken

Als u de speciale app “Technics Audio Center” (gratis) op uw tablet/smartphone installeert, kunt u via het apparaat muziekbestanden op uw netwerk streamen naar dit toestel en de instellingen voor geluidskwaliteit configureren, enz.

Meer informatie vindt u op:
www.technics.com/support/

- Deze toepassing kan met voorafgaande kennisgeving worden gewijzigd of stopgezet.

Firmware-updates

Af en toe zal Panasonic bijgewerkte firmware uitgeven voor dit apparaat die een toevoeging of een verbetering kan vormen voor de manier waarop een eigenschap werkt. Deze updates zijn gratis beschikbaar.

- Meer informatie over updates vindt u op de volgende website.
www.technics.com/support/firmware/

Alle instellingen opnieuw op de fabrieksinstellingen zetten

- ① Druk op [SETUP].
- ② Druk herhaaldelijk op [▲], [▼] om “Initialization” te selecteren en druk vervolgens op [OK].
- ③ Druk op [▲], [▼] om “Yes” te selecteren en druk vervolgens op [OK].
 - Een bevestigingsscherm verschijnt. Selecteer “Yes” in de volgende stappen om alle instellingen terug op hun standaardwaarde in te stellen.
- ④ Druk op [▲], [▼] om “Yes” te selecteren en druk vervolgens opnieuw op [OK].

Voor de afvalverwerking of overdracht van dit toestel

- Voordat u dit toestel weggooit of overdraagt, moet u alle opgenomen informatie wissen door de instellingen terug te zetten naar de fabrieksinstellingen (zie boven).
- Voordat u dit toestel weggooit of overdraagt aan een derde partij, moet u zich afmelden bij uw accounts voor muziekstreamingdiensten om ongeoorloofd gebruik van uw accounts te voorkomen.

Netwerkdiensten

De services die door hun respectieve serviceproviders worden geleverd, kunnen zonder kennisgeving worden gewijzigd of stopgezet. Panasonic draagt geen verantwoordelijkheid voor wijziging of stopzetting van zijn diensten.

Niet alle muziekstreamingdiensten zijn in alle landen/regio's beschikbaar. Registratie of een abonnement kan vereist zijn, of er kunnen kosten in rekening worden gebracht om muziekstreamingservices te gebruiken. De services kunnen zonder kennisgeving worden gewijzigd of worden stopgezet. Ga voor meer informatie naar de website van de individuele muziekstreamingdienst.

Dit toestel (voorzijde)

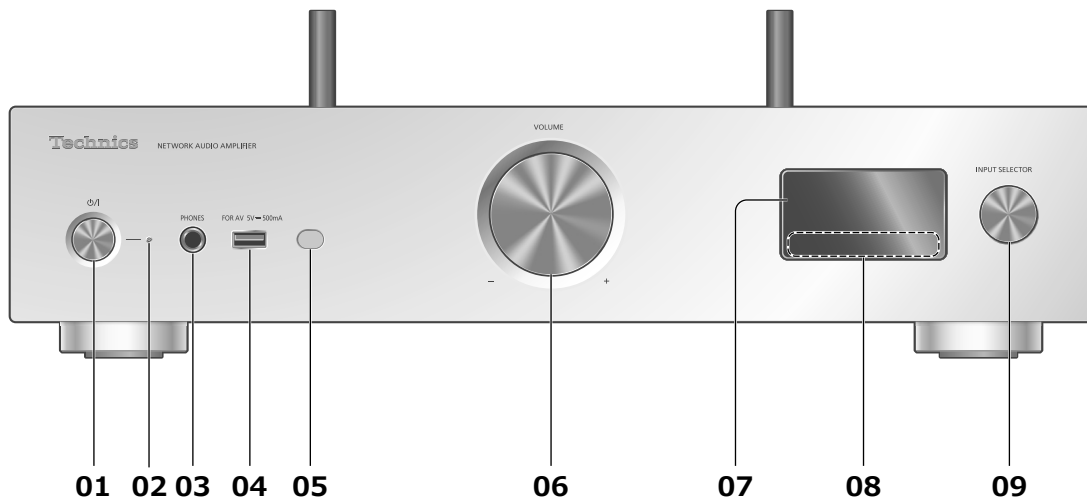

01 [⏻/⏻] Knop Stand-by/Aan

- Druk hierop om het toestel van aan- naar stand-by-modus te schakelen of omgekeerd. In de stand-by-modus verbruikt het toestel nog steeds een kleine hoeveelheid stroom.

02 Stroomindicator

- Blauw: Het toestel is ingeschakeld.
- Uit: Het toestel is uitgeschakeld.
 - Rood: Het toestel staat in stand-by-modus.

03 Hoofdtelefoonaansluiting

- Als een hoofdtelefoonstekker aangesloten is, komt er geen geluid uit de luidsprekers en de PRE OUT-aansluitingen.
- Overmatige geluidsdruk van oortelefoons en hoofdtelefoons kan gehoorschade veroorzaken.
- Lange tijd luisteren op het hoogste volume kan het gehoor van de gebruiker beschadigen.

04 USB-A-aansluiting (USB-A) (Voor AV) (5 V = 500 mA)

- U kunt een USB-apparaat aansluiten op het toestel en u kunt muziek opgeslagen op het apparaat afspelen.
- U kunt het USB-flashgeheugen met nieuwe firmware aansluiten en de firmware voor dit toestel bijwerken. Meer informatie vindt u op de volgende website.
www.technics.com/support/firmware/

05 Afstandsbedieningssignalsensor

- Ontvangstafstand:
Binnen ongeveer 7 m direct ervoor
- Ontvangshoek:
Ongeveer 30° links en rechts

06 Volumeknop

- -- dB (min), -99,0 dB tot 0 dB (max)

07 Display

- Invoerbron, weergavestatus enz. worden weergegeven.

08 Aanraakschakelaars

- [◀◀], [▶▶], [■], [▶/||]:
Afspeelknoppen
- Elke keer dat u op de schakelaar duwt, hoort u een piep. (U kunt het piepgeluid aan/uit zetten instellen door "Beep" in te stellen in het instellingenmenu.)

09 Ingangskeuzeknop

- Draai deze knop met de wijzers van de klok mee of tegen de wijzers van de klok in om de ingangsbron om te schakelen.

Dit toestel (achterkant)

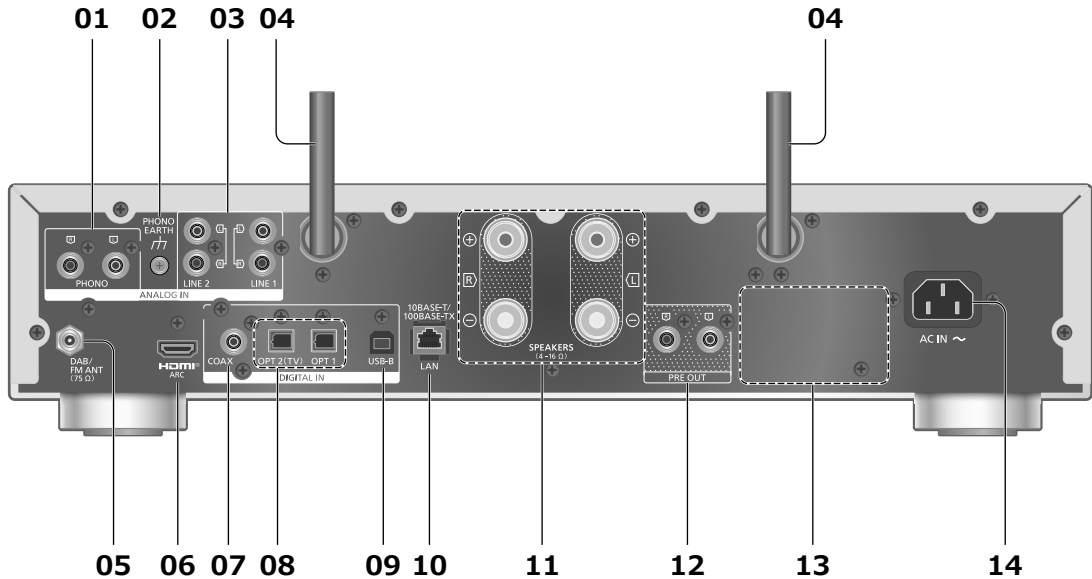

01 Aansluitingen voor analoge audio-invoer (PHONO)

U kunt de draaitafel met een PHONO-kabel (niet meegeleverd) aansluiten op dit toestel en muziek afspelen.

- Gebruik de kabel van minder dan 3 m.

02 PHONO EARTH aansluiting

- Om de aarddraad van een draaitafel aan te sluiten.

03 Aansluitingen voor analoge audio-invoer (LINE1/LINE2)

U kunt een apparaat voor analoge audio-uitvoer met analoge audiokabel (niet meegeleverd) aansluiten op dit toestel en muziek afspelen.

04 Antenne voor draadloos LAN

(⇒ 15)

05 DAB ANT / FM ANT-aansluiting

(⇒ 11, 18)

06 HDMI-aansluiting

U kunt de HDMI-apparatuur (tv enz.) met ARC-functie aansluiten op dit toestel met een HDMI-kabel (niet meegeleverd) en muziek afspelen. (⇒ 11)

- Gebruik een Premium High Speed HDMI-kabel.

07 Aansluitingen voor coaxiale digitale ingangen (COAX)

U kunt een apparaat voor digitale audio-uitvoer zoals D/A-omzetter enz. met een coaxiale digitale kabel (niet meegeleverd) aansluiten en muziek afspelen.

- De gedetailleerde bedieningsinstructies voor de MQA-functie zijn beschikbaar in "Gebruiksaanwijzing" (PDF-indeling).

08 Aansluiting voor optische digitale invoer (OPT1/OPT2)

U kunt een apparaat voor digitale audio-uitvoer enz. met een optische digitale audiokabel (niet meegeleverd) aansluiten en muziek afspelen.

- Wanneer u de HDMI-apparatuur zonder ARC-functie aansluit, sluit u de apparatuur met optische digitale audiokabel (niet meegeleverd) aan op de aansluiting voor optische digitale invoer (OPT2) van dit toestel. (⇒ 11)

09 USB-B-aansluiting (USB-B)

U kunt de pc enz. of een ander toestel aansluiten op dit toestel met een USB 2.0-kabel (niet meegeleverd) en muziek afspelen.

10 LAN-aansluiting

(⇒ 14)

11 Aansluitingen voor luidsprekeruitgang

(⇒ 13)

12 Aansluitingen voor analoge audio-uitvoer (PRE OUT)

U kunt de versterker, subwoofer enz. aansluiten met een analoge audiokabel (niet meegeleverd) om de analoge audiosignalen uit te voeren.

- Geluid wordt niet uitgevoerd via PRE OUT-aansluitingen, wanneer "PRE OUT" is ingesteld op "Off". (De fabriekinstelling is "Off".)

13 Markering voor productidentificatie

- Het modelnummer staat vermeld.

14 AC IN-aansluiting (~)

(⇒ 13)

Afstandsbediening

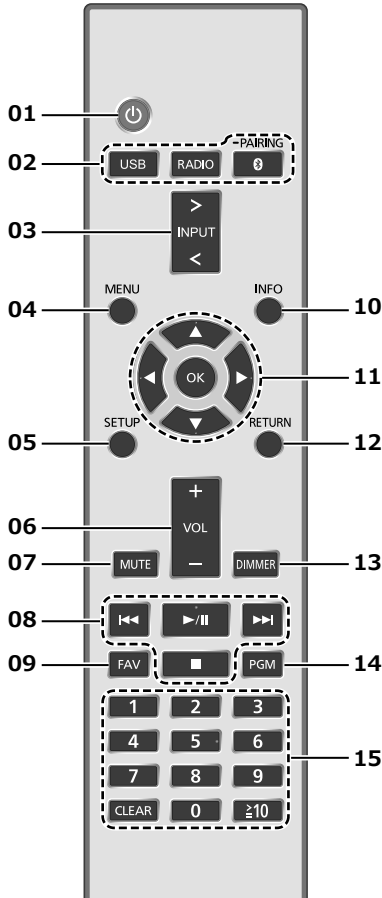

■ De afstandsbediening gebruiken

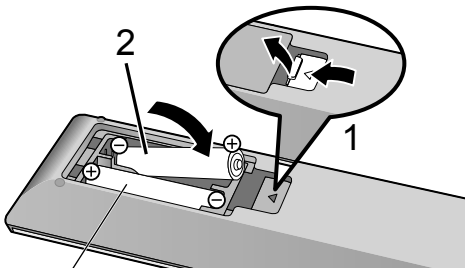

R03/LR03, AAA
(Alkaline- of mangaanbatterijen)

Opmerking

- Plaats de batterij zo, dat de polen (+ en -) samenvallen met die in de afstandsbediening.
- Richt deze naar de signaalsensor voor de afstandsbediening op dit toestel. (⇒ 08)
- Bewaar de batterijen buiten het bereik van kinderen om inslikken ervan te voorkomen.

01 [⏻]: Stand-by/aan-schakelaar

- Druk hierop om het toestel van aan- naar stand-bymodus te schakelen of omgekeerd. In de stand-bymodus verbruikt het toestel nog steeds een kleine hoeveelheid stroom.

02 [USB]/[RADIO]/[⊗-PAIRING]: Selecteer het te bedienen toestel (⇒ 18, 19)

03 [>INPUT<]: Schakel tussen invoerbronnen

04 [MENU]: Ga naar het menu

05 [SETUP]: Ga naar het instellingenmenu

06 [+VOL-]: Regelt het volume

- -- dB (min), -99,0 dB tot 0 dB (max)

07 [MUTE]: Zet het geluid uit

- Druk opnieuw op [MUTE] om te annuleren. "MUTE" wordt ook geannuleerd wanneer u het volume aanpast of wanneer u het toestel in stand-by zet.

08 Afspeelknoppen

09 [FAV]: Selecteer de favoriete radiozender of de favoriete afspeellijst (DAB/DAB+ / FM / USB-A / DMP / Internet Radio / Spotify / TIDAL / Deezer / Qobuz, enz.)

- U kunt maximaal 9 favoriete zenders registreren. Om zenders te registreren, houdt u [FAV] ingedrukt terwijl de favoriete zender of de favoriete afspeellijst afgespeeld wordt, selecteert u het nummer dat geregistreerd moet worden en drukt u vervolgens op [OK].

10 [INFO]: Informatie over het af te spelen materiaal bekijken

- Druk op deze knop om de naam van het nummer, de artiest en het album, het bestandstype, de bemonsteringsfrequentie, het MQA®-contenttype en andere informatie weer te geven. (De informatie varieert afhankelijk van de invoerbron.)

11 [▲], [▼], [◀], [▶]/[OK]: Selectie/OK

12 [RETURN]: Keert terug naar de vorige weergave

13 [DIMMER]: Regelt de helderheid van het display enz.

- Wanneer het scherm is uitgeschakeld, licht het lampje slechts enkele seconden op wanneer u dit toestel bedient. Voordat het scherm wordt uitgeschakeld, wordt "Display Off" enkele seconden weergegeven.
- Druk herhaaldelijk om de helderheid aan te passen.
- Naast het aanpassen van de helderheid van dit toestel kunt u de stroomindicator ook in 4 stappen uitschakelen door op "[DIMMER]" te drukken wanneer "DIMMER Steps" is ingesteld op "5 (including Blackout)" in het instellingenmenu.

14 [PGM]: Sla de voorgeprogrammeerde radiokanalen op in het geheugen

15 Cijfertoetsen enz.

- Om een nummer van 2 cijfers te selecteren
Voorbeeld:
16: [≥10] > [1] > [6]
- Om een nummer van 4 cijfers te selecteren
Voorbeeld:
1234: [≥10] > [≥10] > [≥10] > [1] > [2] > [3] > [4]
- [CLEAR]: Wist de ingevoerde waarde.

Antenne-aansluiting

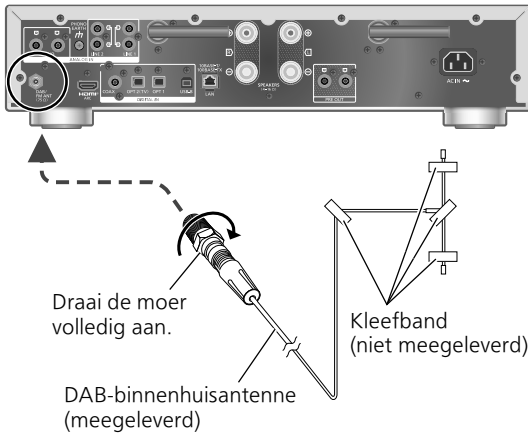

- Dit toestel kan DAB+- en FM-zenders ontvangen met de DAB-antenne.
- Plak de antenne met kleefband tegen een muur of zuil op de plaats waar de interferentie het kleinst is.
- Als de radio-ontvangst slecht is, gebruikt u een DAB-buitenantenne (niet meegeleverd).

Opmerking

- De interferentie kan plaatsvinden als er zich andere elektronische apparaten in de buurt bevinden.

HDMI-apparatuur (tv, enz.) met ARC-functie aansluiten

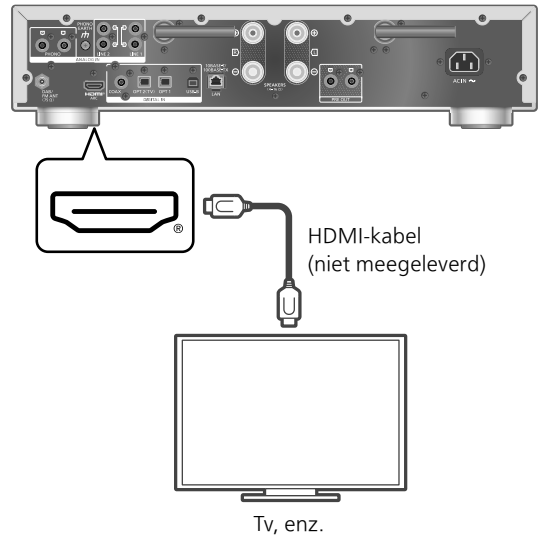

- Gebruik Premium High Speed HDMI-kabels voor verbindingen met randapparaten.
- Sluit dit toestel aan op de HDMI-ingangsaansluiting met ARC-functie (Audio Return Channel).
- Stel de audio-uitgang van de tv-luidsprekers in op Uit. Meer informatie vindt u in de gebruiksaanwijzing van de tv.

Opmerking

- Lineair PCM-signaal is alleen beschikbaar voor de ARC-functie.
- Voer geen andere signalen in dan een lineair PCM-signaal, anders kan dit ruis veroorzaken of de aangesloten luidsprekers beschadigen.
- Wanneer de HDMI-apparatuur geen ARC-functie ondersteunt, sluit u de apparatuur met HDMI-kabel (niet meegeleverd) en optische digitale audiokabel (niet meegeleverd) aan op de aansluiting voor optische digitale invoer (OPT2) van dit toestel.
- Voor een geluid van hogere kwaliteit selecteert u "On (Custom)" bij "Pure Amplification" in het instellingenmenu en stelt u "Network/USB-A/Bluetooth" in op "Disabled" om de netwerkfuncties uit te schakelen. (⇒ 12)
- Het volume kan lager zijn, afhankelijk van de aangesloten tv.

Aansluiting voor apparaat voor analoge audio-uitvoer

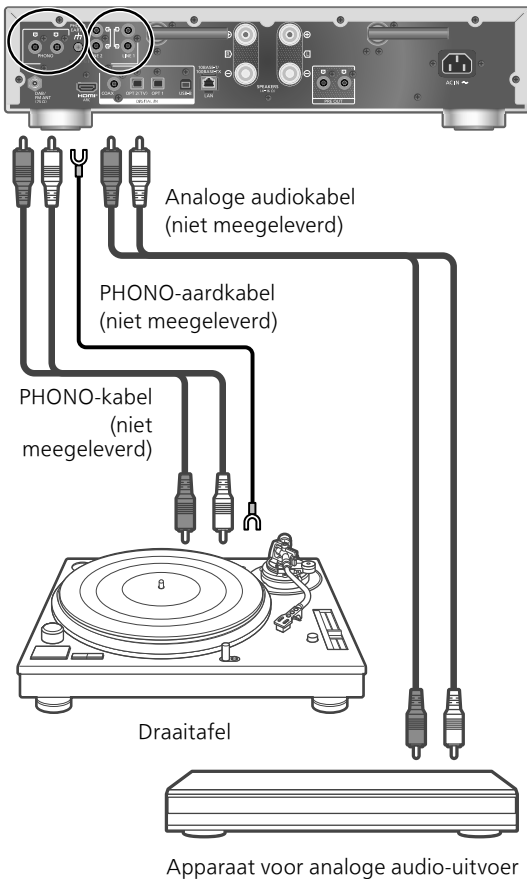

- Wanneer u een draaitafel met een ingebouwde PHONO-equalizer aansluit, schakelt u de equalizer van de draaitafel uit of sluit u de PHONO-kabel aan op de aansluitingen voor analoge audio-invoer (LINE1/ LINE2) van dit toestel.
- Wanneer u een draaitafel aansluit met een PHONO-aardkabel, moet u de PHONO-aardkabel aansluiten op de PHONO EARTH-aansluiting van dit toestel.

Pure Amplification

Door de netwerkfuncties, HDMI enz. uit te schakelen, levert dit toestel een hogere geluidskwaliteit.

- Functies als netwerk, HDMI, enz. zijn uitgeschakeld wanneer "Pure Amplification" is ingesteld op "On".

- ① Druk op [SETUP].
- ② Druk herhaaldelijk op [▲], [▼] om "Pure Amplification" te selecteren en druk vervolgens op [OK].
- ③ Druk op [▲], [▼] selecteer een item en druk op [OK].

On:

Alle functies die de netwerkfunctie en HDMI gebruiken, zijn uitgeschakeld.

On (Custom):

Om alleen de netwerkfunctie uit te schakelen, stelt u "Network/USB-A/Bluetooth" in op "Disabled". Stel "HDMI" in op "Disabled" om alleen de HDMI-functie (HDMI ARC) uit te schakelen.

Opmerking

- Wanneer dit toestel in de modus "Pure Amplification" staat en de netwerkfunctie uitgeschakeld is, zijn de weergave van de online muziekstreamingservices, muziekbestanden van netwerkapparaten enz. niet beschikbaar. En dit toestel wordt niet weergegeven als uitgangsluidsprekers in de "Technics Audio Center"-app enz.
- Het scherm is uitgeschakeld door de dimmerfunctie wanneer dit toestel zich in de modus "Pure Amplification" bevindt. Druk herhaaldelijk op [DIMMER] om de helderheid aan te passen. (⇒ 10)

Luidsprekeraansluiting

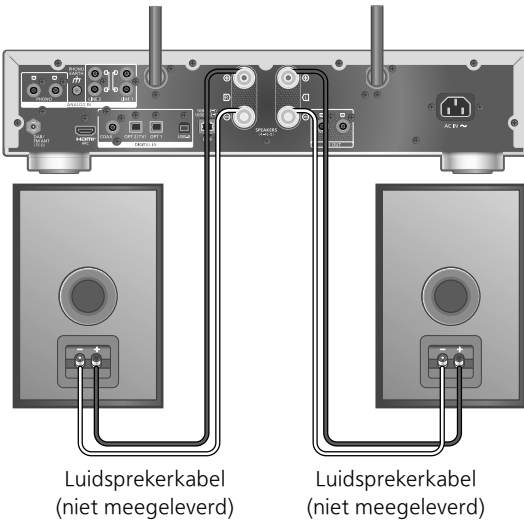

1 Draai de knoppen een beetje los en voer het binnenste van de kabels door de openingen.

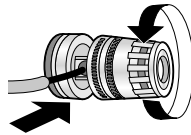

2 Draai de knoppen vast.



Opmerking

- Als alles is aangesloten, trekt dan lichtjes aan de luidsprekerkabels en controleer of ze goed vastzitten.
- Zorg ervoor dat u de polariteit van de luidsprekerdraden niet kruist of omdraait (kortsluiting). Dit kan de versterker beschadigen.

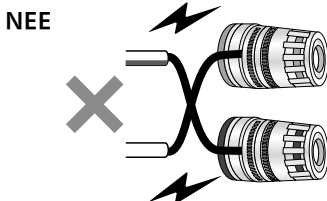

- Zorg dat de aansluitingen de juiste polariteit (+/-) hebben. Als u dit niet doet, kan dit de stereo-effecten negatief beïnvloeden of een defect veroorzaken.
- Hoewel de vorkplug (A: 16 mm of minder, B: 8 mm of meer) aangesloten kan worden, is het mogelijk dat sommige plugs niet aangesloten kunnen worden, afhankelijk van de vorm van de plug.

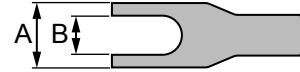

- Meer informatie vindt u in de gebruiksaanwijzing van de luidsprekers.

Netsnoeraansluiting

Sluit aan nadat alle andere aansluitingen zijn gemaakt.

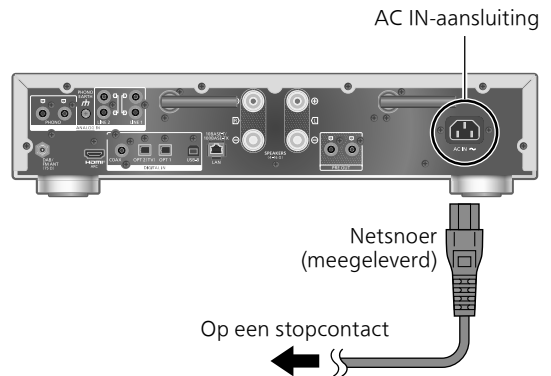

- Gebruik alleen het meegeleverde netsnoer.
- Sluit het netsnoer niet aan zolang alle andere verbindingen niet voltooid zijn.
- Steek de stekker van de aan te sluiten kabels volledig naar binnen.
- Buig de kabels niet om bij scherpe hoeken.
- De instelling Draadloos LAN (Wi-Fi®) kan starten wanneer dit toestel wordt ingeschakeld. Als u de wifi-instelling stopt, selecteer dan "No" op het scherm "Wi-Fi Setup". Selecteer "Yes" om de wifi-instelling te behouden. (⇒ 15)

Opmerking

- Dit toestel verbruikt een kleine hoeveelheid stroom (⇒ 21) zelfs wanneer het toestel in stand-bymodus staat. Verwijder de stekker uit het stopcontact als u het toestel langdurig niet gebruikt. Plaats het toestel op een plaats waar de stekker gemakkelijk kan worden verwijderd.

U kunt online muziekdiensten of muziekbestanden van uw smartphone/tablet naar dit toestel streamen. Om deze functies te gebruiken, moet dit systeem met hetzelfde met het internet verbonden netwerk verbonden zijn als het compatibele apparaat.

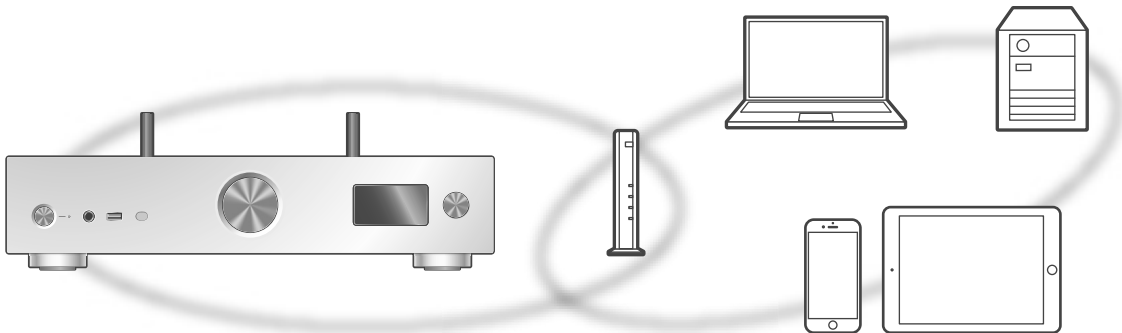

Dit toestel kan worden verbonden met een router met een LAN-kabel of via ingebouwde Wi-Fi®. Voor een stabiele verbinding met het netwerk wordt een bedrade LAN-verbinding aangeraden.

Opmerking

- Als u de netwerkinstellingen onmiddellijk na het inschakelen van dit toestel probeert te wijzigen, kan het enige tijd duren voordat het scherm voor netwerkinstelling wordt weergegeven.
- Als "Firmware update is available" verschijnt nadat de netwerkverbinding ingesteld werd, dan is de firmware voor dit toestel beschikbaar.
 - Meer informatie over updates vindt u op de volgende website.
www.technics.com/support/firmware/
- Voor een geluid van hogere kwaliteit selecteert u "On (Custom)" bij "Pure Amplification" in het instellingenmenu en stelt u "HDMI" in op "Disabled" om de netwerkfuncties uit te schakelen. (⇒ 12)

■ Voorbereiding

Als u de app "Technics Audio Center" installeert op uw smartphone/tablet, kunt u een verbinding instellen met behulp van de app.

- Wanneer u apps met Google Cast™-functie gebruikt om muziek op dit toestel af te spelen, moet u een verbinding opzetten via de app "Technics Audio Center".
- Wanneer u AirPlay gebruikt om muziek af te spelen op dit toestel, kunt u het product toevoegen aan Home in de app Apple Home. Als u dit toestel aan het netwerk toevoegt via de app Apple Home kan de gebruiker ook audio streamen via Siri.
- Zorg ervoor dat de wifi-functie en de

Bluetooth®-functie geactiveerd zijn op uw smartphone/tablet.

- 1 Installeer de app "Technics Audio Center" op uw smartphone/tablet. (⇒ 07)**

- 2 Verbind uw smartphone/tablet met hetzelfde netwerk als dit toestel voordat u de instellingen invoert.**

- Zorg ervoor dat het netwerk verbinding met het internet maakt.

Permanente bedrade LAN-verbinding

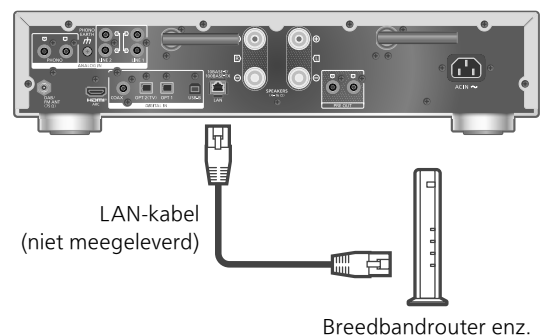

- 1 Koppel het netsnoer los.**
- 2 Verbind dit toestel met een breedbandrouter enz. met een LAN-kabel.**

- 3 Sluit het netsnoer aan op dit toestel. (⇒ 13)
- 4 Druk op [⏻] om dit toestel in te schakelen.
 - Wanneer de verbinding tot stand is gebracht, wordt "📶" weergegeven.
- 5 Druk op [➤INPUT<] om "Google Cast" te selecteren.
- 6 Open de app "Technics Audio Center" en volg de instructies op het scherm om een verbinding tot stand te brengen.

Opmerking

- Om de LAN-kabel aan te sluiten of los te koppelen moet het netsnoer losgekoppeld zijn.
- Gebruik rechte LAN-kabels van categorie 7 of hoger (STP) als u een aansluiting op randapparatuur tot stand brengt.
- Als een kabel anders dan een LAN-kabel in de LAN-poort gestoken wordt, kan het toestel beschadigd raken.
- Wanneer een LAN-kabel verbonden is, wordt de wifi-functie mogelijk uitgeschakeld.

Draadloze LAN-verbinding

■ Voorbereiding

- ① Koppel het netsnoer los.
- ② Koppel de LAN-kabel los.
- ③ Plaats dit toestel zo dicht mogelijk bij de draadloze router.
- ④ Zet de antenne aan de achterkant van dit toestel rechtop, zoals afgebeeld.

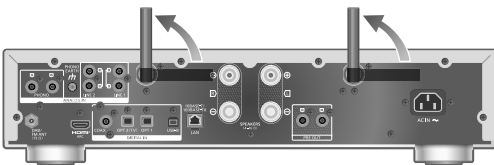

- ⑤ Sluit het netsnoer aan op dit toestel. (⇒ 13)

Opmerking

- De instelling wordt geannuleerd na de ingestelde tijdslimiet. Probeer in dat geval de instelling opnieuw.
- Om deze instelling af te breken, drukt u op [■] of zet u het toestel in stand-by.
- Wanneer de verbinding tot stand is gebracht, wordt "📶" weergegeven.

Instelling van de draadloze verbinding via de app

- 1 Druk op [⏻] om dit toestel in te schakelen.
 - "Wi-Fi Setup" wordt weergegeven.
- 2 Druk op [▲], [▼] om "Yes" te selecteren en druk vervolgens op [OK].
 - "Setting" wordt weergegeven.
- 3 Open de app "Technics Audio Center".
- 4 Selecteer "Click here for wireless setup for your new main unit".

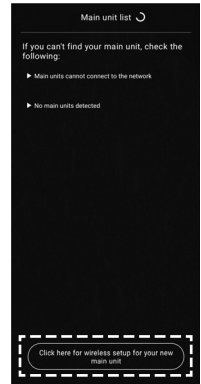

- 5 Selecteer dit toestel en volg de instructies op het scherm om het netwerk in te stellen.



Opmerking

- Dit toestel wordt weergegeven als "Technics-SU-GX70-****" indien de apparaatnaam niet ingesteld is. ("****" staat voor tekens die uniek zijn voor elke set.)
- U kunt uw netwerk informatie (SSID, MAC-adres en IP-adres) controleren in de app "Technics Audio Center".
- Wanneer dit toestel in stand-by modus wordt gezet en ingeschakeld voordat de wifi-instelling is voltooid, wordt "Wi-Fi Setup" weergegeven. Regel de wifi-instelling of stel "Wi-Fi Menu" in op "Off" om het display uit te schakelen.

Het netwerk instellen via het instellingenmenu (wanneer geen gebruik wordt gemaakt van apps met dit toestel)

- Om muziekbestanden te streamen met dit toestel met apps met Google Cast-functie (⇒ 17) stelt u de netwerkinstelling in via de app "Technics Audio Center" app. (⇒ 16)

■ Met behulp van de WPS-knop "WPS"

Als uw draadloze router WPS ondersteunt, kunt u een verbinding instellen door op de WPS-knop te drukken.

- Een compatibele draadloze router kan het WPS-teken bevatten.
- Voltooi de instellingen binnen 2 minuten terwijl "WPS" wordt weergegeven.
- Wanneer "Wi-Fi Setup" wordt weergegeven als het toestel wordt ingeschakeld, drukt u op [■] om de netwerkinstelling te annuleren en het instellen opnieuw te starten.

1 Druk op [SETUP].

2 Druk herhaaldelijk op [▲], [▼] om "Network" te selecteren en druk vervolgens op [OK].

- Wanneer het scherm "Wi-Fi Menu" wordt weergegeven, drukt u op [OK].

3 Druk op [▲], [▼] om "On" te selecteren en druk vervolgens op [OK]. (De draadloos-LAN-functie wordt ingeschakeld.)

4 Druk op [▲], [▼] om "WPS Push" te selecteren en druk vervolgens op [OK].

- "WPS" knippert. Voltooi stap 5 binnen de 2 minuten.

5 Nadat "WPS" wordt weergegeven, drukt u op de WPS-knop op de draadloze router.

Voorbeeld:

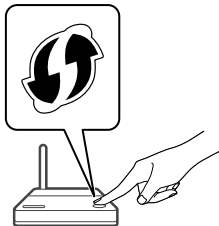

- "Linking" knippert.
- Wanneer de verbinding tot stand is gebracht, wordt "Success" weergegeven.
 - "Fail" kan worden weergegeven als de verbinding niet kon worden voltooid. Probeer deze methode opnieuw via het instellingenmenu. Als "Fail" nog steeds wordt weergegeven, probeer dan andere methoden.

6 Druk op [OK] om de instelling af te sluiten.

■ Met behulp van de WPS-pincode "WPS PIN"

Als uw draadloze router WPS ondersteunt, kunt u een verbinding instellen door de WPS-pincode in te voeren.

- Informatie over het invoeren van de pincode vindt u in de gebruiksaanwijzing van de draadloze router.
- Voltooi de instellingen binnen 2 minuten terwijl "WPS PIN" en de pincode worden weergegeven.
- Wanneer "Wi-Fi Setup" wordt weergegeven als het toestel wordt ingeschakeld, drukt u op [■] om de netwerkinstelling te annuleren en het instellen opnieuw te starten.

1 Druk op [SETUP].

2 Druk herhaaldelijk op [▲], [▼] om "Network" te selecteren en druk vervolgens op [OK].

- Wanneer het scherm "Wi-Fi Menu" wordt weergegeven, drukt u op [OK].

3 Druk op [▲], [▼] om "On" te selecteren en druk vervolgens op [OK]. (De draadloos-LAN-functie wordt ingeschakeld.)

4 Druk op [▲], [▼] om "WPS PIN" te selecteren en druk vervolgens op [OK].

- De pincode wordt weergegeven. Voltooi stap 5 binnen de 2 minuten.

5 Voer de pincode in de draadloze router in vanaf de pc, enz.

- "Linking" knippert.
- Wanneer de verbinding tot stand is gebracht, wordt "Success" weergegeven.
 - "Fail" kan worden weergegeven als de verbinding niet kon worden voltooid. Probeer deze methode opnieuw via het instellingenmenu. Als "Fail" nog steeds wordt weergegeven, probeer dan andere methoden.

6 Druk op [OK] om de instelling af te sluiten.

Opmerking

- Afhankelijk van de router kunnen andere verbonden apparaten tijdelijk hun verbinding verliezen.
- Meer informatie vindt u in de gebruiksaanwijzing van de draadloze router.

De draadloze instelling terugzetten

1 Druk op [>INPUT<] om "Google Cast" te selecteren.

2 Druk op [SETUP].

3 Druk herhaaldelijk op [▲], [▼] om "Network" te selecteren en druk vervolgens op [OK].

- Wanneer het scherm "Wi-Fi Menu" wordt weergegeven, drukt u op [OK].

4 Druk op [▲], [▼] om "On" te selecteren en druk vervolgens op [OK]. (De draadloos-LAN-functie wordt ingeschakeld.)

5 Druk op [▲], [▼] om "Wi-Fi Setup" te selecteren en druk vervolgens op [OK].

- "Setting" wordt weergegeven.

6 Open de app "Technics Audio Center".

7 Selecteer "Click here for wireless setup for your new main unit".

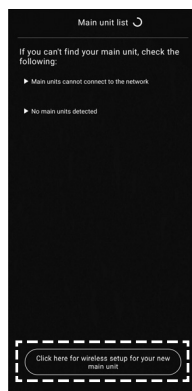

8 Selecteer dit toestel en volg de instructies op het scherm om het netwerk in te stellen.

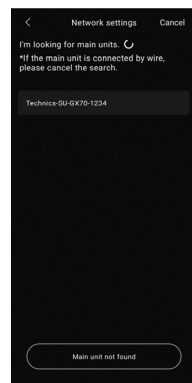

Opmerking

- Dit toestel wordt weergegeven als "Technics-SU-GX70-****" indien de apparaatnaam niet ingesteld is. ("****" staat voor tekens die uniek zijn voor elke set.)
- U kunt uw netwerk-informatie (SSID, MAC-adres en IP-adres) controleren in de app "Technics Audio Center".

Muziek streamen via het netwerk

Dit toestel is compatibel met apps met Google Cast-functie. U vindt meer informatie over apps met Google Cast-functie op:

g.co/cast/apps

U kunt ook muziekbestanden van het apparaat op uw netwerk naar dit toestel streamen met behulp van de app "Technics Audio Center". Download de app van onderstaande website en installeer deze.

www.technics.com/support/

En u kunt ook muziek streamen via AirPlay.

■ Voorbereiding

- Voltooi de netwerkinstellingen. (⇒ 14) (Zorg ervoor dat het netwerk verbinding met het internet maakt.)
- Installeer de ondersteunde toepassing op uw apparaat.
- Sluit het apparaat aan op het netwerk dat momenteel thuis wordt gebruikt.

1 Start een app met Google Cast-functie, een app met AirPlay-functie of de app Technics Audio Center op uw apparaat (smartphone, tablet, enz.) en selecteer dit toestel als de uitvoerluidspreker.

2 Speel de muziek af.

Opmerking

- U kunt een app met Google Cast-functie niet gebruiken met dit toestel wanneer de netwerkinstelling is ingesteld door "WPS PIN" of "WPS Push". Om muziekbestanden te streamen met dit toestel met apps met Google Cast-functie (⇒ 17) stelt u de netwerkinstelling in via de app "Technics Audio Center". (⇒ 16)

Niet alle muziekstreamingdiensten zijn in alle landen/regio's beschikbaar. Registratie of een abonnement kan vereist zijn, of er kunnen kosten in rekening worden gebracht om muziekstreamingservices te gebruiken. De services kunnen zonder kennisgeving worden gewijzigd of worden stopgezet. Ga voor meer informatie naar de website van de individuele muziekstreamingdienst.

Belangrijke opmerking:

Voordat u dit toestel weggooit of overdraagt aan een derde partij, moet u zich afmelden bij uw accounts voor muziekstreamingdiensten om ongeoorloofd gebruik van uw accounts te voorkomen.

Muziekbestanden afspelen op de mediaserver

U kunt muziekbestanden opgeslagen op de mediaserver (pc, Network Attached Storage enz.) verbonden met uw thuisnetwerk delen en de inhoud afspelen met dit toestel.

1 Druk verschillende keren op [INPUT] om "DMP" te kiezen.

- U kunt de invoerbron ook selecteren door aan de invoerselectiekноп op het toestel te draaien.
- Het selectiescherm van de server zal weergegeven worden.

2 Druk op [▲], [▼] om een mediaserver in het netwerk te selecteren en druk vervolgens op [OK].

- Het map/inhoudskeuzescherm wordt weergegeven. Herhaal deze stap om overige selecties uit te voeren.
- Mappen/inhoud kunnen in een volgorde afgespeeld worden die anders is dan de volgorde op de server, afhankelijk van de specificaties daarvan.

3 Druk op [▲], [▼] selecteer een item en druk op [OK].

Opmerking

- De verbonden server en zijn inhoud worden mogelijk niet correct weergegeven naargelang de conditie ervan. (bv. niet lang na het toevoegen van inhoud op de server, enz.) Probeer het later opnieuw. Meer informatie vindt u in de gebruiksaanwijzing van het apparaat.
- De inhoud wordt mogelijk niet goed afgespeeld, afhankelijk van de toestand van het netwerk.

Naar DAB/DAB+ / FM Radio luisteren - Basis

■ DAB/DAB+-zenders opslaan

Om naar DAB/DAB+-uitzendingen te luisteren, moeten de beschikbare zenders in dit toestel opgeslagen zijn.

- Dit toestel start automatisch met scannen en slaat de zenders op die in uw regio beschikbaar zijn indien het geheugen leeg is.

1 Druk op [RADIO] om "DAB/DAB+" te selecteren.

2 "Auto Scan" start automatisch.

- "Scan Failed" wordt weergegeven indien de automatische scan mislukt. Zoek de plaats met de beste ontvangst (⇒ 11) en scan de DAB/DAB+-zenders opnieuw.

■ Naar de opgeslagen DAB/DAB+-zenders luisteren

- ① Druk op [MENU].
- ② Druk herhaaldelijk op [▲], [▼] om "Tuning Mode" te selecteren en druk vervolgens op [OK].
- ③ Druk op [▲], [▼] om "Station" te selecteren en druk vervolgens op [OK].
- ④ Druk op [◀◀], [▶▶] om de zender te selecteren.

■ DAB/DAB+-zenders voorprogrammeren

U kunt maximaal 20 DAB/DAB+-zenders voorprogrammeren.

1 Druk op [RADIO] om "DAB/DAB+" te selecteren.

2 Druk op [PGM] terwijl u naar een DAB-uitzending luistert.

3 Druk op [◀◀], [▶▶] om het gewenste voorkeuzekanaal te selecteren en druk vervolgens op [PGM].

- U kunt zenders niet voorprogrammeren wanneer de zender niet uitzendt of wanneer de secundaire service geselecteerd is.
- De zender die een kanaal bezet, wordt gewist indien een andere zender in dat kanaal wordt ingesteld.

■ Naar voorgeprogrammeerde DAB/DAB+-zenders luisteren

- ① Druk op [MENU].
- ② Druk herhaaldelijk op [▲], [▼] om "Tuning Mode" te selecteren en druk vervolgens op [OK].
- ③ Druk op [▲], [▼] om "Preset" te selecteren en druk vervolgens op [OK].
- ④ Druk op [◀◀], [▶▶] of de cijfertoetsen om de zender te selecteren.

■ FM-zenders opslaan

U kunt maximaal 30 zenders voorprogrammeren.

- Een zender die al opgeslagen was, wordt overschreven wanneer een andere zender voor hetzelfde kanaal wordt geselecteerd via de voorprogrammering.

1 Druk verschillende keren op [RADIO] om "FM" te kiezen.

2 Druk op [MENU].

3 Druk herhaaldelijk op [▲], [▼] om "Auto Preset" te selecteren en druk vervolgens op [OK].

4 Druk op [▲], [▼] selecteer een item en druk op [OK].

Lowest:

Om de automatische voorprogrammering met de laagste frequentie te starten (FM 87,50).

Current:

Om de automatische voorprogrammering met de huidige frequentie te starten.

- De tuner begint met de voorprogrammering van alle zenders die hij kan ontvangen, in oplopende volgorde.
- De standaardfabrieksinstelling is "Lowest".

■ Naar een voorgeprogrammeerd FM-kanaal luisteren

- ① Druk op [MENU].
- ② Druk herhaaldelijk op [▲], [▼] om "Tuning Mode" te selecteren en druk vervolgens op [OK].
- ③ Druk op [▲], [▼] om "Preset" te selecteren en druk vervolgens op [OK].
- ④ Druk op [◀◀], [▶▶] of de cijfertoetsen om het kanaal te selecteren.

Gebruik van Bluetooth®

■ Het Bluetooth®-apparaat registreren

- Schakel de Bluetooth®-functie van het apparaat in en plaats het apparaat in de buurt van dit toestel.
- Als er al een Bluetooth®-apparaat is verbonden, verbreek dan de verbinding.

1 Druk op [Ⓢ-PAIRING].

- Ga naar stap 5 wanneer "Pairing" op het scherm verschijnt.
- Als u [Ⓢ-PAIRING] ingedrukt houdt, begint dit toestel te wachten om zich te registreren. Ga verder naar stap 5.

2 Druk op [MENU].

3 Druk herhaaldelijk op [▲], [▼] om "Pairing" te selecteren en druk vervolgens op [OK].

- #### 4 Druk op [▲], [▼] om "Yes" te selecteren en druk vervolgens op [OK].
- "Pairing" wordt weergegeven en dit toestel wacht op registratie.

5 Selecteer "Technics-SU-GX70-****" in het menu van het Bluetooth®-apparaat.

- De naam van het verbonden apparaat wordt op het display weergegeven.
- Het MAC-adres "****" ("****" staat voor een teken dat uniek is voor elke set) kan worden weergegeven voordat Technics-SU-GX70-**** wordt weergegeven.
- Als de apparaatnaam is ingesteld in de app Google Home of de app Apple Home wordt de ingestelde naam weergegeven.

Opmerking

- U kunt ook in koppelingsmodus gaan door [Ⓢ-PAIRING] ingedrukt te houden wanneer de invoerbron een andere bron dan "Bluetooth" is.
- Als om de wachtwoordcode gevraagd wordt, voer dan "0000" in.
- Wanneer "Standby Mode" is ingesteld op "On" wordt dit toestel automatisch ingeschakeld wanneer een Bluetooth®-verbinding van dit toestel naar een gekoppeld Bluetooth®-apparaat wordt gelegd.

■ Luisteren naar muziek op een Bluetooth®-apparaat

1 Druk op [Ⓢ-PAIRING].

- "Ready" of "Pairing" wordt op het display aangeduid.

2 Selecteer "Technics-SU-GX70-****" in het menu van het Bluetooth®-apparaat.

- De naam van het verbonden apparaat wordt op het display weergegeven.
- Als de apparaatnaam is ingesteld in de app Google Home of de app Apple Home wordt de ingestelde naam weergegeven.

3 Start het afspelen op het Bluetooth®-apparaat.

Opmerking

- Wanneer u met deze functie van de video-inhoud geniet, kunnen de video- en audio-uitvoer mogelijk niet gesynchroniseerd zijn.
- Stel "Auto Reconnect" in op "On" om het laatst verbonden Bluetooth®-apparaat automatisch te verbinden wanneer "Bluetooth" is geselecteerd als ingangsbron.
- Dit toestel kan met één apparaat per keer verbonden worden.

■ Een Bluetooth®-apparaat loskoppelen

1 Druk op [MENU].

2 Druk herhaaldelijk op [▲], [▼] om "Disconnect?" te selecteren en druk vervolgens op [OK].

3 Druk op [▲], [▼] om "Yes" te selecteren en druk vervolgens op [OK].

Opmerking

- Het Bluetooth®-apparaat wordt losgekoppeld als een andere audiobron wordt geselecteerd.



Het logo Wi-Fi CERTIFIED™ is een keurmerk van Wi-Fi Alliance®.
 Het logo Wi-Fi Protected Setup™ is een keurmerk van Wi-Fi Alliance®.



De Works with Apple-badge betekent dat een accessoire speciaal is ontworpen om te werken met de technologie die is geïdentificeerd in de badge en dat de ontwikkelaar heeft verklaard dat het voldoet aan de prestatienormen van Apple. Apple en AirPlay zijn handelsmerken van Apple Inc., die in de VS en andere landen gedeponeerd zijn. Dit product is compatibel met AirPlay 2. iOS 11.4 of hoger is vereist.



Google, Google Play en Google Cast zijn handelsmerken van Google LLC. Google Assistant is niet beschikbaar in sommige talen en landen.

Windows is een handelsmerk of een geregistreerd handelsmerk van Microsoft Corporation in de Verenigde Staten en andere landen.

Windows Media en het Windows-logo zijn handelsmerken of gedeponeerde handelsmerken van Microsoft Corporation in de Verenigde Staten en/of andere landen. Dit product wordt beschermd door bepaalde intellectuele-eigendomsrechten van Microsoft Corporation en van derden. Het gebruik of de verspreiding van dergelijke technologie buiten dit product is verboden zonder een licentie van Microsoft of erkende dochteronderneming van Microsoft, en van derden.

Mac en OS X zijn handelsmerken van Apple Inc., die in de V.S. en andere landen gedeponeerd zijn.

Het Bluetooth® woordmerk en logo's zijn gedeponeerde handelsmerken die het bezit zijn van Bluetooth SIG, Inc. en ieder gebruik van dergelijke merken door Panasonic Holdings Corporation vindt plaats onder licentie. Andere handelsmerken en handelsnamen zijn die van de respectievelijke eigenaren.

“DSD” is een gedeponeerd handelsmerk.

FLAC Decoder

Copyright (C) 2000, 2001, 2002, 2003, 2004, 2005, 2006, 2007, 2008, 2009 Josh Coalson

Redistribution and use in source and binary forms, with or without modification, are permitted provided that the following conditions are met:

- Redistributions of source code must retain the above copyright notice, this list of conditions and the following disclaimer.
- Redistributions in binary form must reproduce the above copyright notice, this list of conditions and the following disclaimer in the documentation and/or other materials provided with the distribution.
- Neither the name of the Xiph.org Foundation nor the names of its contributors may be used to endorse or promote products derived from this software without specific prior written permission.

THIS SOFTWARE IS PROVIDED BY THE COPYRIGHT HOLDERS AND CONTRIBUTORS “AS IS” AND ANY EXPRESS OR IMPLIED WARRANTIES, INCLUDING, BUT NOT LIMITED TO, THE IMPLIED WARRANTIES OF MERCHANTABILITY AND FITNESS FOR A PARTICULAR PURPOSE ARE DISCLAIMED. IN NO EVENT SHALL THE FOUNDATION OR CONTRIBUTORS BE LIABLE FOR ANY DIRECT, INDIRECT, INCIDENTAL, SPECIAL, EXEMPLARY, OR CONSEQUENTIAL DAMAGES (INCLUDING, BUT NOT LIMITED TO, PROCUREMENT OF SUBSTITUTE GOODS OR SERVICES; LOSS OF USE, DATA, OR PROFITS; OR BUSINESS INTERRUPTION) HOWEVER CAUSED AND ON ANY THEORY OF LIABILITY, WHETHER IN CONTRACT, STRICT LIABILITY, OR TORT (INCLUDING NEGLIGENCE OR OTHERWISE) ARISING IN ANY WAY OUT OF THE USE OF THIS SOFTWARE, EVEN IF ADVISED OF THE POSSIBILITY OF SUCH DAMAGE.

De Spotify-software is onderhevig aan licenties van derden die u hier kunt vinden: <https://www.spotify.com/connect/third-party-licenses>.



MQA en de Sound Wave Devices zijn geregistreerde handelsmerken van MQA Limited. © 2016



De termen HDMI, HDMI High-Definition Multimedia Interface, Premium HDMI, Premium High Speed HDMI Cable, Premium High Speed HDMI Cable with Ethernet, en HDMI Trade Dress, de HDMI-logo's, Premium HDMI Cable Certification Label en Premium HDMI Cable Logo zijn handelsmerken of gedeponeerde handelsmerken van HDMI Licensing Administrator, Inc.

■ ALGEMEEN

Stroomtoevoer	AC 220 V tot 240 V, 50/60 Hz
Stroomverbruik	63 W
Stroomverbruik in stand-bymodus (Netwerk stand-by Aan)	Ca. 2,0 W
Stroomverbruik in stand-bymodus (Netwerk stand-by Uit)	Ca. 0,5 W
Afmetingen (B×H×D)	430 mm × 98 mm × 368 mm
Massa	Ca. 6,6 kg
Bedrijfstemperatuurbereik	0 °C tot 40 °C
Bedrijfsvochtigheidsbereik	35 % tot 80 % RH (geen condensatie)

■ VERSTERKER

Uitgangsvermogen	40 W + 40 W (1 kHz, T.H.D. 1,0 %, 8 Ω, 20 kHz LPF) 80 W + 80 W (1 kHz, T.H.D. 1,0 %, 4 Ω, 20 kHz LPF)
Laadimpedantie	4 Ω - 16 Ω
Frequentierespons	
PHONO (MM)	20 Hz - 20 kHz (RIAA-DEVIATIE ±1 dB, 4 Ω)
LINE	20 Hz - 40 kHz (-3 dB, 4 Ω)
DIGITAAL	20 Hz - 80 kHz (-3 dB, 4 Ω)
Ingangsgevoeligheid/Ingangsimpedantie	
LINE	200 mV / 23 kΩ
PHONO (MM)	2,0 mV / 47 kΩ

■ TUNERGEDEELTE

Frequentiemodulatie (FM)

Preselectiegeheugen	30 zenders
Frequentiebereik	87,50 MHz tot 108,00 MHz (in stappen van 50 kHz)
Antenne-aansluitingen	75 Ω (onbalans)

DAB

DAB-geheugens	20 kanalen
Frequentieband (golflengte)	Band III (All Band III): 5A tot 13F (174,928 MHz tot 239,200 MHz)

Gevoeligheid BER 4x10 ⁻⁴	Minimumvereiste: -98 dBm
Aansluiting externe DAB-antenne	F-connector (75 Ω)

■ Bluetooth®-GEDEELTE

Gegevens van het Bluetooth®-systeem	Bluetooth® Ver.5.1
Draadloze apparatuurclassificatie	Klasse 1 (4 mW)
Ondersteunde profielen	A2DP, AVRCP
Ondersteunde codec	AAC, SBC
Frequentieband	2,4 GHz-band FH-SS
Bedieningsafstand	Ca. 10 meter gezichtsveld *1

*1: Verwachte communicatieafstand
Meetomgeving:
Temperatuur 25 °C/Hoogte 1,0 m
Er wordt gemeten in "Mode1"

■ WIFI-GEDEELTE

Standaard	IEEE802.11a / b / g / n / ac / ax
Frequentieband	2,4 GHz-band 5 GHz-band
Beveiliging	WPA2™

• De WLAN-functie van dit product mag uitsluitend binnen gebouwen worden gebruikt.

■ AANSLUITINGEN

Hoofdtelefoonaansluiting	Stereo, φ6,3 mm 5 mW, 32 Ω (VOL MAX)
USB-A (voorkant)	Type A-aansluiting
Ondersteuning geheugencapaciteit	2 TB (max)
Maximum aantal mappen (albums)	800
Maximum aantal bestanden (liedjes)	8000
Bestandssysteem	FAT16, FAT32, NTFS
Stroom USB-poort	DC OUT 5 V 0,5 A MAX
USB-B (achterkant)	Verbinding type B
Ethernet-interface	LAN (100BASE-TX/10BASE-T)
Analoge invoer	LINE IN × 2 (penstekker) PHONO (MM) (penstekker)
Analoge uitvoer	PRE OUT (penstekker)

Specificaties (Vervolg)

Digitale invoer	OPT IN × 2 (optische aansluiting) COAX IN (penstekker)
Ondersteunde formaat	LPCM
HDMI-uitgang (ARC)	Type A-aansluiting
Ondersteunde formaat	LPCM

■ FORMAAT

USB-A	
USB-standaard	USB 2.0 hoge snelheid USB-massaopslag klasse
USB-B	
USB-standaard	USB 2.0 hoge snelheid USB Audioklasse 2.0, Asynchrone modus
DSD-besturingsmodus	ASIO Native-modus, DoP-modus

■ Formaat

Dit toestel ondersteunt de volgende formaten.

- Dit toestel ondersteunt niet het afspelen van muziekbestanden met kopieerbeveiliging.
- Het afspelen van alle bestanden in formaten die door dit toestel ondersteund worden, wordt niet gegarandeerd.
- Het afspelen van een bestand in een formaat dat niet door dit toestel ondersteund wordt, kan een hakkend geluid of ruis veroorzaken. Controleer in die gevallen of dit toestel het bestandsformaat ondersteunt.
- Dit toestel ondersteunt niet het afspelen van VBR (Variable Bit Rate).
- Sommige verbonden apparaten of servers kunnen in staat zijn bestanden in formaten te converteren die niet door dit toestel ondersteund worden en deze uitvoeren. Raadpleeg voor details de gebruiksaanwijzing van uw apparaten of servers.
- De bestandsinformatie (samplingfrequentie enz.) die door dit toestel getoond wordt en de afspeelsoftware kunnen van elkaar verschillen.
- Afhankelijk van de pc, de toepassing enz. is het mogelijk dat de content niet wordt afgespeeld, hoewel de bemonsteringsfrequentie wordt ondersteund. Controleer de pc, de toepassing enz. om de content goed af te spelen.

	Extensie	Bemonsteringsfrequentie	Bitsnelheid/ Aantal kwantisatiebits	USB-A	USB-B	LAN (DMR)*2
MP3	.mp3	32/44,1/48 kHz	16 tot 320 kbps	✓		✓
AAC	.m4a/.aac	32/44,1/48/88,2/96 kHz	16 tot 320 kbps	✓		✓
WAV	.wav	32/44,1/48/88,2/96/176,4/ 192/352,8/384 kHz	16/24/32 bit	✓		✓
FLAC	.flac	32/44,1/48/88,2/96/176,4/ 192/352,8/384 kHz	16/24 bit	✓		✓
AIFF	.aiff	32/44,1/48/88,2/96/176,4/ 192/352,8/384 kHz	16/24/32 bit	✓		✓
ALAC	.m4a	32/44,1/48/88,2/96/176,4/ 192/352,8/384 kHz	16/24 bit	✓		✓
DSD	.dff/.dsf	2,8/5,6/11,2 MHz		✓	✓	✓
LPCM		32/44,1/48/88,2/96/176,4/ 192/352,8/384 kHz	16/24/32 bit		✓	

*2: Het al dan niet kunnen afspelen van ieder muziekbestand via uw netwerk wordt bepaald door de netwerkserver, zelfs als het formaat van het bestand hierboven vermeld wordt. Als u bijvoorbeeld Windows Media Player 11 gebruikt, kunnen niet alle muziekbestanden op de pc afgespeeld worden. U kunt alleen die afspelen die aan de bibliotheek van Windows Media Player 11 toegevoegd zijn.

Opmerking

- Specificaties kunnen zonder kennisgeving worden gewijzigd.
- Gewicht en afmetingen zijn bij benadering.

Conformiteitsverklaring (DoC)

"Panasonic Corporation" verklaart hierbij dat dit product conform de essentiële eisen en andere relevante bepalingen van Richtlijn 2014/53/EU is.

Klanten kunnen een kopie van de originele DoC voor onze RE-producten downloaden vanaf onze DoC-server:

<https://www.ptc.panasonic.eu>

Neem contact op met de bevoegde vertegenwoordiger:

Panasonic Marketing Europe GmbH, Panasonic Testing Centre, Winsbergring 15, 22525 Hamburg, Duitsland

Frequentieband: 5150 - 5250 MHz:

Gebruik binnen: alleen in gebouwen. Installatie en gebruik in wegvoertuigen en treinwagons zijn niet toegestaan. Beperkt gebruik buiten: Bij gebruik buiten mag apparatuur niet worden bevestigd aan een vaste installatie of aan de externe carrosserie van wegvoertuigen, een vaste infrastructuur of een vaste buitenantenne. Gebruik door onbemande vliegtuigsystemen is beperkt tot binnen de 5170 - 5250 MHz-band.

Frequentieband: 5250 - 5350 MHz:

Gebruik binnen: alleen in gebouwen. Installatie en gebruik in wegvoertuigen, treinen en vliegtuigen zijn niet toegestaan. Gebruik buiten is niet toegestaan.

Frequentieband: 5470 - 5725 MHz:

Installatie en gebruik in wegvoertuigen, treinen en vliegtuigen en gebruik voor onbemande vliegtuigsystemen zijn niet toegestaan.

De bovenstaande beperkingen zijn van toepassing op de volgende landen:

AT	BE	BG	CZ	DK	EE	FR	DE	IS
IE	IT	EL	ES	CY	LV	LI	LT	LU
HU	MT	NL	NO	PL	PT	RO	SI	SK
TR	FI	SE	CH	UK(NI)	HR			

Type draadloos	Frequentieband	Maximaal vermogen EIRP (dBm)
WLAN	2412 - 2472 MHz	18 dBm
	5180 - 5320 MHz	18 dBm
	5500 - 5700 MHz	18 dBm
	5745 - 5825 MHz	14 dBm
Bluetooth®	2402 - 2480 MHz	6 dBm

Gracias por comprar este producto.

Lea detenidamente estas instrucciones antes de usar este producto y conserve este manual para consultarlo en el futuro.

- Acerca de las descripciones en este manual de instrucciones
 - Las páginas de consulta se indican del siguiente modo "⇒ ○○".
 - Las ilustraciones que se muestran pueden ser distintas a las de su aparato.
 - A menos que se indique de otro modo, las operaciones que se describen se llevan a cabo con el mando a distancia.
- Las ilustraciones y figuras de este manual corresponden a la unidad principal en color plateado.

Hay instrucciones de funcionamiento más detalladas disponibles en "Instrucciones de funcionamiento" (formato PDF). Descárguelas del sitio web para leerlas.



www.technics.com/support/downloads/oi/SU-GX70.html

- Necesitará Adobe Reader para ver o imprimir "Instrucciones de funcionamiento" (formato PDF). Puede descargar e instalar una versión de Adobe Reader para su sistema operativo desde el siguiente sitio web.

<https://get.adobe.com/reader/>

Dirección de la sede:

Panasonic Corporation

1006, Oaza Kadoma, Ciudad de Kadoma, Osaka, Japón

Representante Autorizado para la UE:

Panasonic Marketing Europe GmbH

Panasonic Testing Centre

Winsbergring 15, 22525 Hamburgo, Alemania

Contenidos

Normas de seguridad 05

Instalación 07

Guía de referencia de control 08

Aspectos básicos Conexiones 11

Ajustes de red 14

Reproducción 18

Licencias 20

Especificaciones 21

Accesorios

Cable de alimentación de CA (1)
K2CM3YY00041

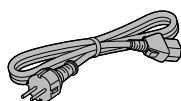

Antena DAB (1)
N1EYYY000015

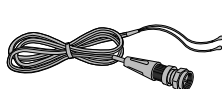

Mando a distancia (1)
N2QAYA000239

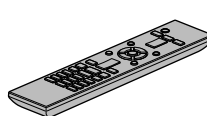

Pilas para el mando a distancia (2)



- Los números de productos que se suministran en estas instrucciones de funcionamiento son correctos a partir de febrero de 2023.
- Pueden estar sujetos a cambios.
- No utilice el cable de alimentación de CA con otros equipos.

Aviso

Unidad

- Para reducir el riesgo de incendio, descarga eléctrica o daño del producto,
 - No exponga esta unidad a la lluvia, humedad, goteo ni salpicaduras.
 - No coloque objetos llenos con líquidos, como floreros, sobre esta unidad.
 - Use solamente los accesorios recomendados.
 - No saque las cubiertas.
 - No repare esta unidad usted mismo. Consulte al personal de servicio calificado para la reparación.
 - No permita que objetos de metal caigan dentro de esta unidad.
 - No ponga objetos pesados en esta unidad.

Cable de alimentación de CA

- Para reducir el riesgo de incendio, descarga eléctrica o daño del producto,
 - Asegúrese de que el voltaje de alimentación corresponda al voltaje impreso en esta unidad.
 - Inserte por completo el enchufe del cable de alimentación en la toma de CA.
 - No tire, doble o coloque elementos pesados sobre el cable de alimentación.
 - No manipule el enchufe con las manos mojadas.
 - Agarre el cuerpo del enchufe del cable de alimentación al desconectar el enchufe.
 - No use un enchufe del cable de alimentación o toma de CA dañado.
- El enchufe de conexión a la red eléctrica es el dispositivo de desconexión. Instale esta unidad de forma que el enchufe de conexión a la red eléctrica pueda desenchufarse de la toma de forma inmediata.
- Asegúrese de que la toma de tierra del enchufe de conexión a la red eléctrica está bien conectada para evitar una descarga eléctrica.
 - Un aparato de CLASE I debe conectarse a una toma de corriente con una conexión a tierra de protección.

Advertencia

Unidad

- No coloque objetos con llama descubierta, una vela por ejemplo, encima de la unidad.
- Esta unidad puede tener interferencias de radio causadas por teléfonos móviles durante su utilización. Si tales interferencias resultan evidentes, aumente la separación entre la unidad y el teléfono móvil.
- Este aparato ha sido diseñado para ser utilizado en climas moderados y tropicales.
- No coloque ningún objeto encima de este aparato. El aparato se calienta mientras está encendido.

Ubicación

- Coloque esta unidad sobre una superficie pareja.
- Para reducir el riesgo de incendio, descarga eléctrica o daño del producto,
 - No instale ni ponga esta unidad en un estante de libros, mueble empotrado u otro espacio de dimensiones reducidas. Asegúrese de que esta unidad está bien ventilada.
 - No obstruya las aberturas de ventilación de la unidad con periódicos, manteles, cortinas u objetos similares.
 - No exponga esta unidad a la luz solar directa, altas temperaturas, mucha humedad y vibración excesiva.
- No eleve o transporte este aparato sosteniéndolo por los botones o la antena. Si lo hace, el aparato podría caerse y causar lesiones personales o dañar el correcto funcionamiento de la unidad.

Pila

- Existe un daño de explosión si la pila no se reemplaza correctamente. Reemplace sólo con el tipo recomendado por el fabricante.
- La mala manipulación de las pilas puede causar una pérdida de electrolito y puede causar un incendio.
 - Retire la pila si piensa no usar el mando a distancia durante un período largo de tiempo. Almacene en lugares oscuros y frescos.
 - No caliente ni exponga las pilas a las llamas.
 - No deje la(s) pila(s) en un automóvil expuesto a la luz solar directa por un período prolongado de tiempo con las puertas y ventanas cerradas.
 - No las desarme ni coloque en cortocircuito.
 - No intente recargar pilas alcalinas o de manganeso.
 - No utilice pilas si se ha pelado la cubierta.
 - No mezcle pilas usadas y nuevas o diferentes

- tipos de pilas al mismo tiempo.
- Al desechar las pilas, comuníquese con sus autoridades locales o distribuidores y pregunte por el método de eliminación correcto.
- Evite el uso en las siguientes condiciones
 - Temperaturas extremadamente altas o bajas durante el uso, almacenamiento o transporte.
 - Sustitución de la batería con un tipo incorrecto.

- Eliminación de una batería en el fuego o en un horno caliente, o aplastándola o cortándola mecánicamente, lo que podría provocar una explosión.
- Temperatura extremadamente alta o presión del aire extremadamente baja que pueda provocar una explosión o la fuga de líquido o gas inflamable.

Eliminación de Aparatos Viejos y de Pilas y Baterías

Solamente para la Unión Europea y países con sistemas de reciclado.



Estos símbolos en los productos, su embalaje o en los documentos que los acompañen significan que los productos eléctricos y electrónicos, pilas y baterías usadas no deben mezclarse con los residuos domésticos.

Para el adecuado tratamiento, recuperación y reciclaje de los productos antiguos, las pilas y las baterías usadas llévelos a los puntos de recogida de acuerdo con su legislación nacional.

Si los elimina correctamente, ayudará a preservar valiosos recursos y evitará potenciales efectos negativos sobre la salud de las personas y sobre el medio ambiente.

Para más información sobre la recogida u reciclaje, por favor contacte con su ayuntamiento.

Puede haber sanciones por una incorrecta eliminación de este residuo, de acuerdo con la legislación nacional.



Nota para el símbolo de pilas y baterías (símbolo de debajo):

Este símbolo puede usarse en combinación con el símbolo químico. En este caso, cumple con los requisitos de la Directiva del producto químico indicado.

Panasonic Corporation, una sociedad con domicilio social en 1006, Oaza Kadoma, Ciudad de Kadoma, Osaka 571-8501, Japón, recoge de forma automática datos personales tales como dirección IP y/o ID de Dispositivo desde su dispositivo tan pronto como usted lo conecta a internet. Actuamos de esta forma para proteger a nuestros clientes y la integridad de nuestro Servicio, así como para proteger los derechos o bienes de Panasonic.

Usted tiene un derecho de acceso, rectificación y objeción en ciertas circunstancias, un derecho de supresión, limitación del tratamiento, portabilidad de los datos y un derecho a oponerse a otras formas de tratamiento. Si usted desea ejercitar cualquiera de los anteriores derechos y/o deseara saber más sobre el tratamiento de sus datos personales en este contexto, le rogamos se remita al texto íntegro de nuestra política de privacidad mostrada en la página de ayuda de su dispositivo, <http://panasonic.jp/support/global/cs/audio/>, <http://www.technics.com/support/> o se ponga en contacto con nuestro número o dirección de comunicaciones con el cliente/ayuda al cliente que aparece en la Garantía Paneuropea incluida en la caja de su dispositivo para enviarle el texto íntegro de nuestra política de privacidad.

Instalación

- Apague este aparato, pliegue la antena y desconecte todo el equipo antes de mover este aparato. En lugar de arrastrar el aparato, asegúrese de levantarlo cuando lo mueva.
- Confirme que el lugar de instalación puede soportar el peso de este aparato. (⇒ 21)
- Para comprobar las dimensiones de este aparato (⇒ 21)
- Consulte la siguiente figura para ver las dimensiones de las patas de este aparato.

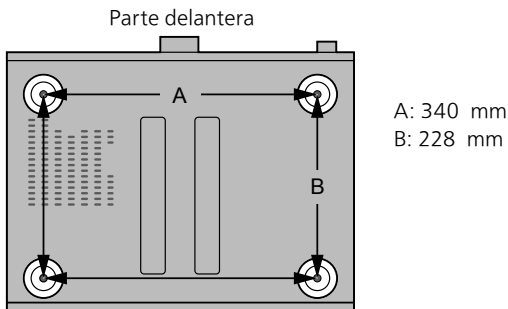

Cuidados de la unidad

Desconecte el cable de alimentación de CA de la toma de corriente antes de realizar cualquier mantenimiento. Limpie este aparato con un paño suave.

- Cuando esté muy sucio, humedezca un paño en agua para limpiar el aparato; a continuación limpie otra vez con un paño suave.
- No use solventes, como por ejemplo, bencina, disolvente, alcohol, detergente de cocina, limpiador químico, etc. Si lo hace, podría provocar que la caja exterior se deforme o que el revestimiento se caiga.

Uso de "Technics Audio Center"

Si instala la aplicación específica "Technics Audio Center" (gratuita) en su teléfono inteligente o tableta, podrá reproducir archivos de música desde el dispositivo de su red en este aparato y configurar los ajustes de calidad de sonido, etc.

Para obtener más información, visite:

www.technics.com/support/

- Esta aplicación podría cambiar o interrumpirse con previo aviso.

Actualizaciones del firmware

En ocasiones, Panasonic puede lanzar actualizaciones del firmware para esta unidad que pueden optimizar el funcionamiento de

ciertas características. Estas actualizaciones se encuentran disponibles de forma gratuita.

- Para consultar la información sobre la actualización, acceda al siguiente sitio web: www.technics.com/support/firmware/

Para restablecer la configuración de fábrica

- ① Pulse [SETUP].
- ② Pulse [▲], [▼] repetidas veces para seleccionar "Initialization" y, a continuación, pulse [OK].
- ③ Pulse [▲], [▼] para seleccionar "Yes" y, a continuación, pulse [OK].
 - Aparece una pantalla de confirmación. Seleccione "Yes" en los siguientes pasos para restablecer todos los ajustes a los valores de fábrica.
- ④ Pulse [▲], [▼] para seleccionar "Yes" y, a continuación, vuelva a pulsar [OK].

Para eliminar o transferir este aparato

- Antes de transferir o eliminar este aparato, borre toda la información grabada restableciendo todos los ajustes a los valores de fábrica (arriba).
- Antes de transferir este aparato a un tercero o de eliminarlo, asegúrese de cerrar sesión en sus cuentas de servicios de reproducción de música en streaming para evitar el uso no autorizado de sus cuentas.

Servicios de red

Los servicios prestados por sus respectivos proveedores pueden ser modificados o interrumpidos sin previo aviso. Panasonic no se responsabiliza del cambio o la interrupción de sus servicios.

No todos los servicios de música en streaming están disponibles en todos los países o todas las regiones. Puede requerirse el registro o suscripción, o bien pueden aplicarse cargos por utilizar los servicios de música en streaming. Los servicios podrían cambiar o interrumpirse. Para obtener más información, visite el sitio web concreto de los servicios de música en streaming.

Este aparato (parte delantera)

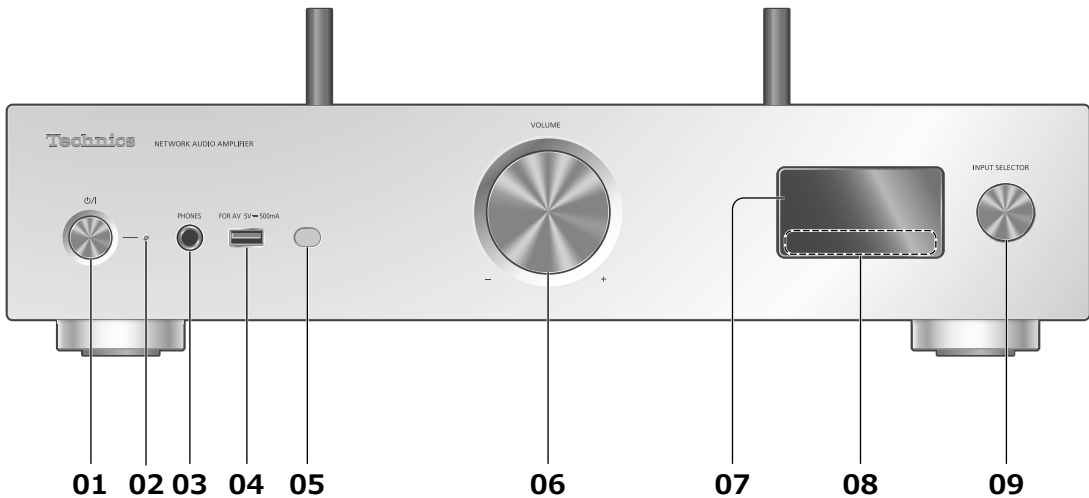

01 [⏻/⏻] Botón de espera/encendido

- Pulse para que el aparato pase de encendido a modo de espera o viceversa. En el modo de espera, el aparato todavía consume una pequeña cantidad de energía.

02 Indicador de energía

- Azul: El aparato está encendido.
- Apagado: El aparato está apagado.
 - Rojo: El aparato está en modo de espera.

03 Entrada de auriculares

- Si hay un enchufe conectado, los altavoces y los terminales PRE OUT no emiten sonido de salida.
- Una presión de sonido excesiva de auriculares y cascos podría provocar la pérdida de audición.
- Escuchar música al máximo volumen durante un periodo prolongado podría provocar daños en los oídos del usuario.

04 Terminal USB-A (USB-A) (Para AV) (5 V \equiv 500 mA)

- Puede conectar un dispositivo USB en el aparato para reproducir música almacenada en él.
- Puede conectar la memoria USB con el nuevo firmware y actualizar el firmware de este aparato. Para obtener más información, consulte el siguiente sitio web: www.technics.com/support/firmware/

05 Sensor de señales del mando a distancia

- Distancia de recepción:
7 m aproximadamente directamente enfrente del aparato
- Ángulo de recepción:
30° aprox. a la izquierda y a la derecha

06 Botón de volumen

- -- dB (mín.), -99,0 dB a 0 dB (máx.)

07 Pantalla

- Se muestran la fuente de entrada y el estado de reproducción, entre otras informaciones.

08 Interruptores táctiles

- [◀◀], [▶▶], [■], [▶/||]: Botones de operación de reproducción
- Cada vez que pulse el interruptor se oirá un pitido. (Puede encender/apagar el pitido ajustando "Beep" desde el menú de configuración).

09 Botón del selector de entrada

- Gire este botón a la derecha o a la izquierda para cambiar la fuente de entrada.

Este aparato (parte trasera)

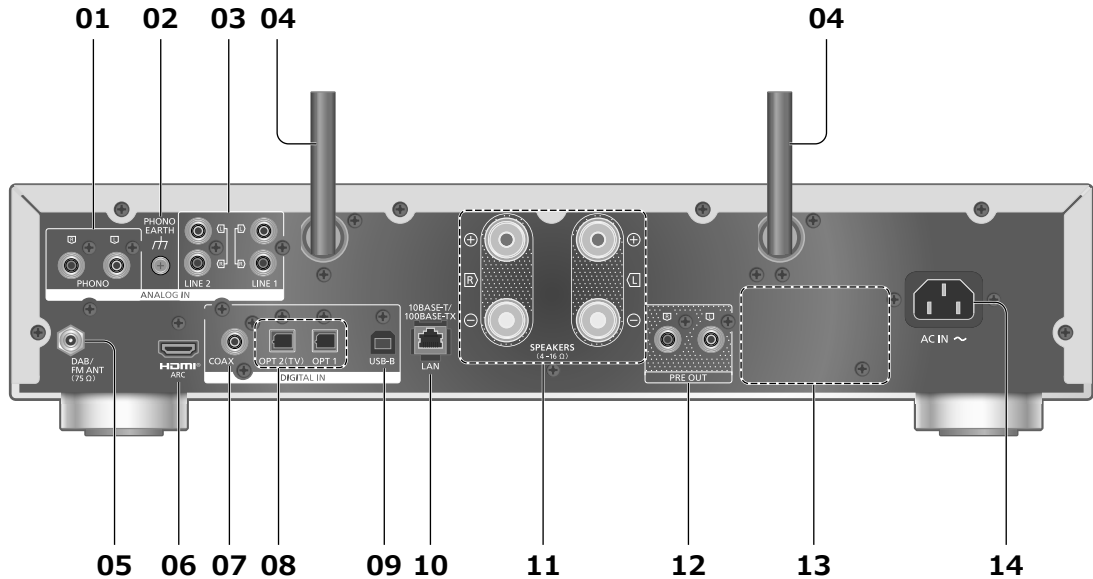

01 Terminales de entrada de audio analógico (PHONO)

Puede conectar el tocadiscos con el cable PHONO (no suministrado) a este aparato y reproducir música.

- Utilice un cable inferior a 3 m.

02 Terminal PHONO EARTH

• Para conectar el cable de tierra de un tocadiscos.

03 Terminales de entrada de audio analógico (LINE1/LINE2)

Puede conectar a este aparato un dispositivo de salida de audio analógico con un cable de audio analógico (no suministrado) y reproducir música.

04 Antena LAN inalámbrica

(⇒ 15)

05 Terminal DAB ANT / FM ANT

(⇒ 11, 18)

06 Terminal HDMI

Puede conectar el equipo HDMI (TV, etc.) con función ARC con un cable HDMI (no suministrado) a este aparato y reproducir música. (⇒ 11)

- Utilice un cable HDMI de alta velocidad Premium.

07 Terminales de entrada digital coaxial (COAX)

Puede conectar un dispositivo de salida de audio digital como un convertidor D/A, etc. con un cable de audio digital coaxial (no suministrado) y reproducir música.

- Las instrucciones de funcionamiento más detalladas de la función MQA están disponibles en "Instrucciones de funcionamiento" (formato PDF).

08 Terminal de entrada digital óptica (OPT1/OPT2)

Puede conectar un dispositivo de salida de audio digital, etc. con un cable de audio digital óptico (no suministrado) y reproducir música.

- Cuando conecte el equipo HDMI sin función ARC, conecte el equipo con un cable de audio digital óptico (no suministrado) al terminal de entrada digital óptica (OPT2) de este aparato. (⇒ 11)

09 Terminal USB-B (USB-B)

Puede conectar el PC, etc. u otro dispositivo con el cable USB 2.0 (no suministrado) a este aparato y reproducir música.

10 Terminal LAN

(⇒ 14)

11 Terminales de salida de altavoces

(⇒ 13)

12 Terminales de salida de audio analógico (PRE OUT)

Puede conectar el amplificador de potencia, subwoofer, etc. con un cable de audio analógico (no suministrado) para emitir las señales de audio analógico.

- El sonido no se emite desde los terminales PRE OUT cuando "PRE OUT" está ajustado a "Off". (El ajuste de fábrica es "Off").

13 Marcado de identificación del producto

- Se indica el número de modelo.

14 Terminal AC IN (~)

(⇒ 13)

Mando a distancia

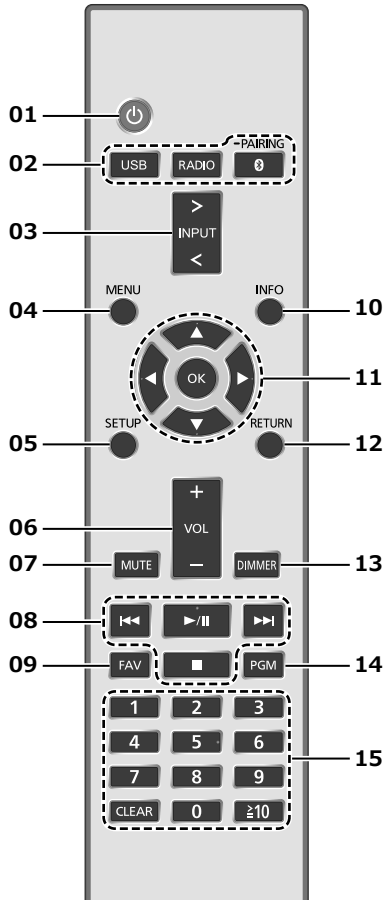

■ Uso del mando a distancia

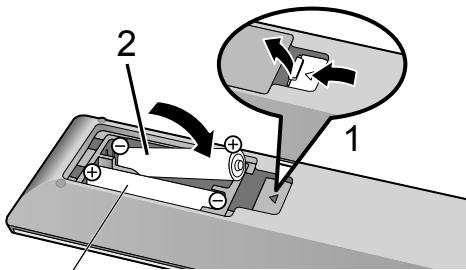

R03/LR03, AAA
(Pilas alcalinas o de manganeso)

Nota

- Introduzca las pilas de modo que los polos (+ y -) coincidan con los del mando a distancia.
- Diríjalo hacia el sensor de señal del mando a distancia de esta unidad. (⇒ 08)
- Mantenga las pilas fuera del alcance de los niños para evitar que las ingerían.

01 []: Interruptor de espera/encendido

- Pulse para que el aparato pase de encendido a modo de espera o viceversa. En el modo de espera, el aparato todavía consume una pequeña cantidad de energía.

02 [USB]/[RADIO]/[]-PAIRING: Seleccionar el dispositivo que se va a poner en funcionamiento (⇒ 18, 19)

03 [>INPUT<]: Cambiar la fuente de entrada

04 [MENU]: Acceder al menú

05 [SETUP]: Acceder al menú de configuración

06 [+VOL-]: Ajustar el volumen

- -- dB (mín.), -99,0 dB a 0 dB (máx.)

07 [MUTE]: Silenciar el sonido

- Pulse [MUTE] otra vez para cancelar. "MUTE" también se cancela cuando ajusta el volumen o cuando cambia el aparato al modo de espera.

08 Botones de operación de reproducción

09 [FAV]: Seleccionar la emisora de radio o lista de reproducción favorita (DAB/DAB+ / FM / USB-A / DMP / Internet Radio / Spotify / TIDAL / Deezer / Qobuz, etc.)

- Puede registrar hasta 9 emisoras favoritas. Para registrar una, mantenga pulsado [FAV] mientras se reproduce la emisora de radio o la lista de reproducción favorita, seleccione el número en el que registra y pulse [OK].

10 [INFO]: Ver la información del contenido

- Pulse este botón para mostrar la pista, el artista, el álbum, el tipo de archivo, la frecuencia de muestreo, el tipo de contenido MQA® y otra información. (La información varía en función de la fuente de entrada).

11 [▲], [▼], [◀], [▶]/[OK]: Selección/OK

12 [RETURN]: Volver a la pantalla anterior

13 [DIMMER]: Ajustar el brillo del panel de visualización, etc.

- Si el panel de visualización está apagado, se encenderá durante unos segundos únicamente cuando utilice este aparato. Antes de que el panel de visualización se apague de nuevo, se mostrará "Display Off" durante unos segundos.
- Pulse repetidas veces para cambiar el brillo.
- Puede apagar el indicador de encendido además de ajustar el brillo de este aparato según 4 pasos pulsando [DIMMER] cuando "DIMMER Steps" se ajusta a "5 (including Blackout)" desde el menú de configuración.

14 [PGM]: Memorizar el canal de radio presintonizado

15 Botones numéricos, etc.

- Para seleccionar un número de 2 dígitos
Ejemplo:
16: [≥10] > [1] > [6]
- Para seleccionar un número de 4 dígitos
Ejemplo:
1234: [≥10] > [≥10] > [≥10] > [1] > [2] > [3] > [4]
- [CLEAR]: Borra el valor introducido.

Conexión de antena

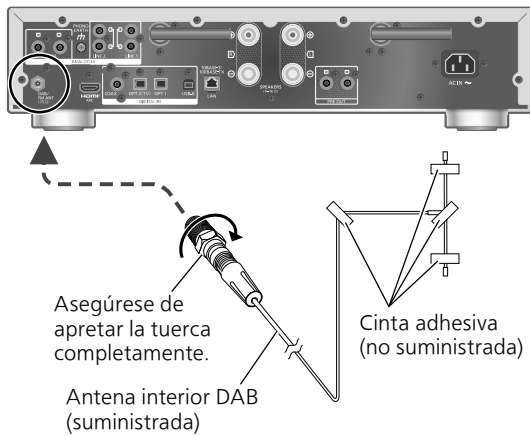

- Este aparato puede recibir emisoras DAB+ y FM con la antena DAB.
- Fije la antena con cinta a una pared o columna con la mínima interferencia.
- Si la recepción de radio es deficiente, utilice una antena exterior DAB (no suministrada).

Nota

- Las interferencias pueden producirse si hay aparatos electrónicos cerca.

Conexión de equipos HDMI (TV, etc.) con función ARC

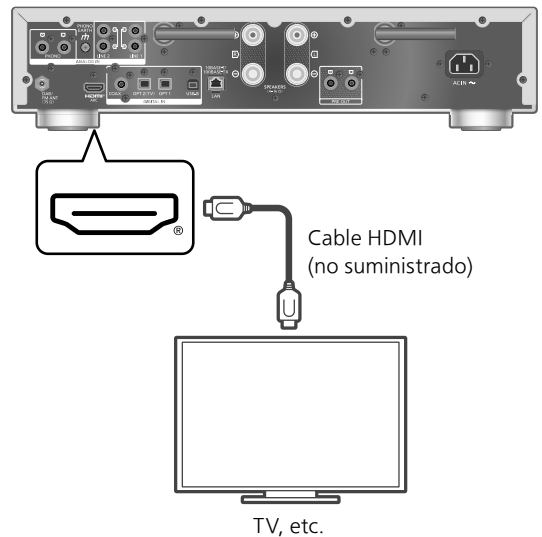

- Utilice cables HDMI de alta velocidad Premium cuando conecte dispositivos periféricos.
- Conecte este aparato al terminal de entrada HDMI que cuente con la función ARC (canal de reenvío de audio).
- Desactive la salida de audio de los altavoces del TV. Para obtener más información, consulte las instrucciones de funcionamiento del TV.

Nota

- La señal PCM lineal solo está disponible para la función ARC.
- No introduzca señales distintas a la señal PCM lineal, de lo contrario podría causar ruido o dañar los altavoces conectados.
- Para el equipo que no admita la función ARC, conecte el equipo con un cable HDMI (no suministrado) y un cable de audio digital óptico (no suministrado) al terminal de entrada digital óptica (OPT2) de este aparato.
- Para obtener un sonido de mayor calidad, seleccione "On (Custom)" de "Pure Amplification" desde el menú de configuración y ajuste "Network/USB-A/Bluetooth" a "Disabled" para desactivar las funciones de red. (⇒ 12)
- El volumen puede ser más bajo en función del TV conectado.

Conexión del dispositivo de salida de audio analógico

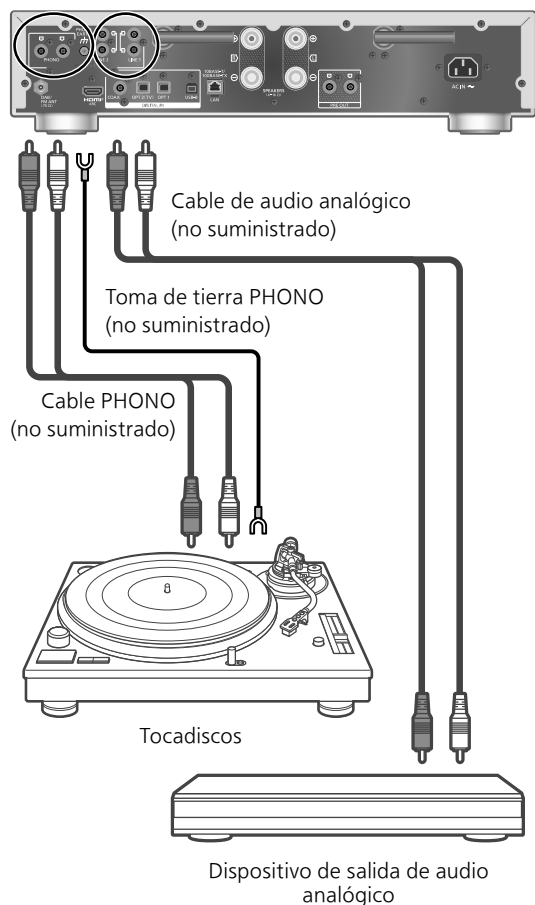

- Al conectarse a un tocadiscos con un ecualizador PHONO incorporado, apague el ecualizador del tocadiscos o conecte el cable PHONO a los terminales de entrada de audio analógico (LINE1/LINE2) de este aparato.
- Al conectar un tocadiscos con una toma de tierra PHONO, conecte la toma de tierra PHONO al terminal PHONO EARTH de este aparato.

Amplificación pura

Al desactivar las funciones de red, HDMI, etc., este aparato proporciona un sonido de mayor calidad.

- Las funciones como red, HDMI, etc. se desactivan cuando "Pure Amplification" se ajusta a "On".

- ① Pulse [SETUP].
- ② Pulse [▲], [▼] repetidas veces para seleccionar "Pure Amplification" y, a continuación, pulse [OK].
- ③ Pulse [▲], [▼] para seleccionar un elemento y pulse [OK].

On:

Todas las funciones que utilizan la función de red y HDMI están desactivadas.

On (Custom):

Para desactivar solo la función de red, ajuste "Network/USB-A/Bluetooth" a "Disabled". Ajuste "HDMI" a "Disabled" para desactivar solo la función HDMI (HDMI ARC).

Nota

- Mientras este aparato está en el modo "Pure Amplification" y la función de red está desactivada, no está disponible la reproducción de servicios de streaming de música, archivos de música desde dispositivos de red, etc. Y este aparato no se muestra como los altavoces de salida en la aplicación "Technics Audio Center", etc.
- La pantalla se apaga mediante la función de atenuación mientras este aparato está en el modo "Pure Amplification". Pulse [DIMMER] repetidas veces para cambiar el brillo. (⇒ 10)

Conexión del altavoz

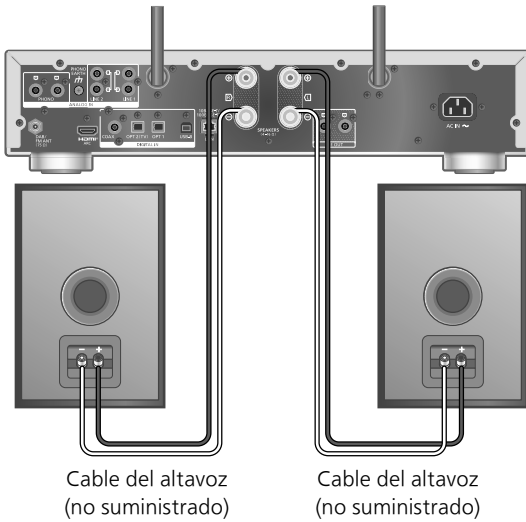

- 1 Gire las perillas para aflojarlas e inserte los cables de núcleo en los orificios.

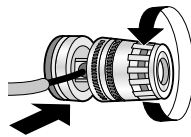

- 2 Apriete las perillas.



Nota

- Cuando estén terminadas las conexiones, tire ligeramente de los cables del altavoz para comprobar que estén firmemente conectados.
- Tenga cuidado de no cruzar (crear un cortocircuito) o invertir la polaridad de los cables del altavoz, ya que esto puede dañar el amplificador.

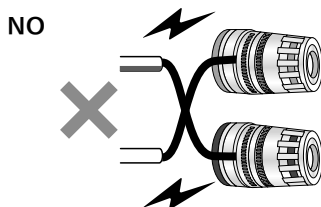

- Conecte la polaridad (+/-) de los terminales correctamente. De lo contrario, podría afectar de forma negativa a los efectos estéreo o provocar un funcionamiento incorrecto.
- Aunque pueden conectarse enchufes con clavijas de bayoneta (A: 16 mm o menos, B: 8 mm o más), es posible que no puedan conectarse algunos enchufes dependiendo de su forma.

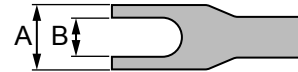

- Para obtener más información, consulte las instrucciones de funcionamiento de los altavoces.

Conexión del cable de alimentación de CA

Conecte solamente después de haber finalizado todas las demás conexiones.

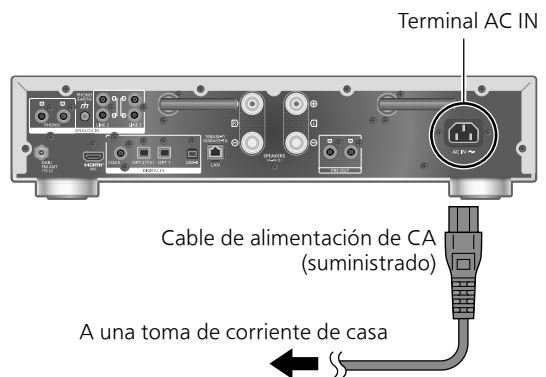

- Utilice solamente el cable de alimentación de CA suministrado.
- No conecte el cable de alimentación de CA si no se han finalizado todas las demás conexiones.
- Inserte los enchufes de los cables hasta el fondo para que queden bien conectados.
- No doble los cables en ángulos muy cerrados.
- La configuración LAN inalámbrica (Wi-Fi®) puede iniciarse cuando este aparato está activado. Si desea detener la configuración Wi-Fi, seleccione "No" en la pantalla "Wi-Fi Setup". Seleccione "Yes" para mantener la configuración Wi-Fi. (⇒ 15)

Nota

- Este aparato consume una pequeña cantidad de corriente CA (⇒ 21) aunque se haya puesto en modo de espera. Retire el enchufe de la toma de corriente principal si no va a usar el aparato durante un largo periodo de tiempo. Coloque el aparato de tal forma que el enchufe se pueda retirar fácilmente.

Puede reproducir servicios de música en línea o archivos de música desde su teléfono inteligente o tableta en este aparato. Para utilizar estas funciones, el sistema debe estar conectado a la misma red de Internet que el dispositivo compatible.

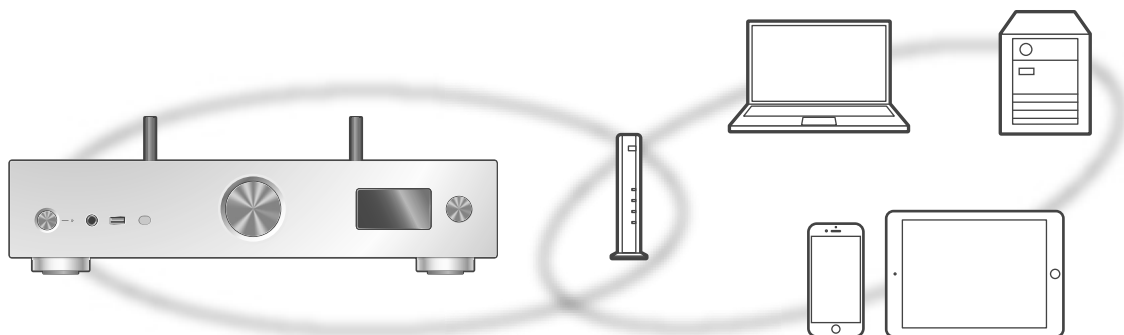

Este aparato se puede conectar a un router mediante un cable de red LAN o Wi-Fi® integrada. Para realizar una conexión estable a la red, se recomienda usar una conexión de red LAN con cable.

Nota

- Si intenta cambiar la configuración de la red inmediatamente después de haber encendido este aparato, puede transcurrir un tiempo hasta que se muestre la pantalla de configuración de la red.
- Si se muestra el mensaje "Firmware update is available" después de configurar la conexión de red, significa que el firmware de este aparato está disponible.
 - Para consultar la información sobre la actualización, acceda al siguiente sitio web: www.technics.com/support/firmware/
- Para obtener un sonido de mayor calidad, seleccione "On (Custom)" de "Pure Amplification" desde el menú de configuración y ajuste "HDMI" a "Disabled" para desactivar las funciones de red. (⇒ 12)

■ Preparación

- Si instala la aplicación "Technics Audio Center" en su teléfono inteligente o tableta, puede configurar una conexión mediante la aplicación.
- Al utilizar las aplicaciones compatibles con Google Cast™ para reproducir música en este aparato, configure una conexión mediante la aplicación "Technics Audio Center".
 - Al utilizar AirPlay para reproducir música en este aparato, añada el producto a Inicio en la aplicación Apple Home. Añadir este aparato a la red a través de la aplicación Apple Home también permitirá al usuario transmitir audio mediante Siri.
 - Asegúrese de que las funciones Wi-Fi y Bluetooth® estén activadas en su teléfono inteligente o tableta.

1 Instale la aplicación "Technics Audio Center" en su teléfono inteligente o tableta. (⇒ 07)

2 Conecte su teléfono inteligente o tableta a la misma red que este aparato antes de realizar ajustes.

- Asegúrese de que la red esté conectada a Internet.

Conexión LAN convencional

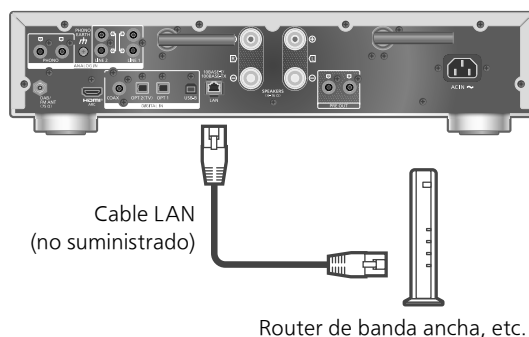

Cable LAN
(no suministrado)

Router de banda ancha, etc.

1 Desconecte el cable de alimentación de CA.

2 Conecte este aparato a un router de banda ancha, etc. con un cable de red LAN.

- 3 **Conecte el cable de alimentación de CA a este aparato.** (⇒ 13)
- 4 **Pulse [⏻] para encender este aparato.**
 - Una vez que se haya establecido la conexión, se mostrará "📶".
- 5 **Pulse [➤]INPUT<] para seleccionar "Google Cast".**
- 6 **Abra la aplicación "Technics Audio Center" y siga las instrucciones en pantalla para configurar una conexión.**

Nota

- Mientras el cable de alimentación de CA esté desconectado, el cable de red LAN debe estar conectado o desconectado.
- Use la categoría 7 o superior de cables LAN derechos (STP) al conectar a dispositivos periféricos.
- Insertar otro cable que no sea un cable de red LAN en el puerto LAN puede dañar el aparato.
- Si se conecta un cable de red LAN, podría deshabilitarse la función Wi-Fi.

Conexión de red LAN inalámbrica

■ Preparación

- ① Desconecte el cable de alimentación de CA.
- ② Desconecte el cable de red LAN.
- ③ Coloque este aparato lo más cerca posible del router inalámbrico.
- ④ Coloque la antena de la parte trasera del aparato tal como se muestra en la figura.

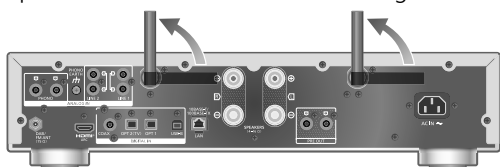

- ⑤ Conecte el cable de alimentación de CA a este aparato. (⇒ 13)

Nota

- La configuración se cancelará transcurrido el límite de tiempo establecido. En ese caso, vuelva a realizar la configuración.
- Para cancelar la configuración a mitad del proceso, pulse [■] o ponga el aparato en modo de espera.
- Una vez que se haya establecido la conexión, se mostrará "📶".

Configuración inalámbrica por primera vez mediante la aplicación

- 1 **Pulse [⏻] para encender este aparato.**
 - Se visualizará "Wi-Fi Setup".
- 2 **Pulse [▲], [▼] para seleccionar "Yes" y, a continuación, pulse [OK].**
 - Se visualizará "Setting".
- 3 **Abra la aplicación "Technics Audio Center".**
- 4 **Seleccione "Haga clic aquí para configurar de forma inalámbrica su nuevo altavoz".**

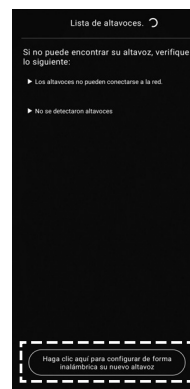

- 5 **Seleccione este aparato y siga las instrucciones en pantalla para configurar la red.**

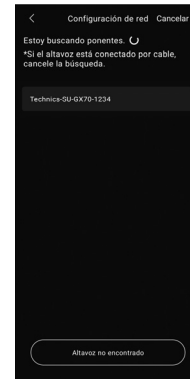

Nota

- Este aparato aparecerá como "Technics-SU-GX70-****" si no se establece el nombre del dispositivo. ("****" representa unos caracteres que son únicos para cada set).
- Puede comprobar la información de su red (SSID, dirección MAC y dirección IP) desde la aplicación "Technics Audio Center".
- Cuando este aparato se cambie al modo de espera y se encienda antes de finalizar la configuración de la red Wi-Fi, se mostrará "Wi-Fi Setup". Complete la configuración de la red Wi-Fi o ajuste "Wi-Fi Menu" a "Off" para apagar la pantalla.

Configuración de la red desde el menú de configuración (cuando no se utilizan aplicaciones con este aparato)

- Para transmitir archivos de música con este aparato utilizando aplicaciones compatibles con Google Cast (⇒ 17), realice la configuración de la red mediante la aplicación "Technics Audio Center". (⇒ 16)

■ Usar el botón WPS "WPS"

Si su router inalámbrico admite WPS, puede configurar una conexión pulsando el botón WPS.

- Un router inalámbrico compatible puede incluir la marca de identificación WPS.
- Complete los ajustes en 2 minutos mientras se muestra "WPS".
- Cuando se muestre "Wi-Fi Setup" al encender este aparato, pulse [■] para cancelar la configuración de red y empezar de nuevo la configuración.

1 Pulse [SETUP].

2 Pulse [▲], [▼] repetidas veces para seleccionar "Network" y, a continuación, pulse [OK].

- Cuando se muestre la pantalla "Wi-Fi Menu", pulse [OK].

3 Pulse [▲], [▼] para seleccionar "On" y, a continuación, pulse [OK]. (Se habilitará la función LAN inalámbrica.)

4 Pulse [▲], [▼] para seleccionar "WPS Push" y, a continuación, pulse [OK].

- "WPS" parpadea. Realice el paso 5 en 2 minutos.

5 Una vez que se muestre "WPS", pulse el botón WPS en el router inalámbrico.

Ejemplo:

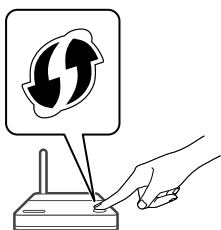

- "Linking" parpadea.
- Una vez que se haya establecido la conexión, se mostrará "Success".
 - "Fail" podría mostrarse si la conexión no había finalizado. Intente seguir este método de nuevo desde el menú de configuración. Si sigue apareciendo "Fail", pruebe otros métodos.

6 Pulse [OK] para salir de la configuración.

■ Usar el código PIN WPS "WPS PIN"

Si su router inalámbrico admite WPS, puede configurar una conexión introduciendo el código PIN WPS.

- Para obtener información sobre cómo introducir el código PIN, consulte las instrucciones de funcionamiento del router inalámbrico.
- Complete los ajustes en 2 minutos mientras se muestran "WPS PIN" y el código PIN.
- Cuando se muestre "Wi-Fi Setup" al encender este aparato, pulse [■] para cancelar la configuración de red y empezar de nuevo la configuración.

1 Pulse [SETUP].

2 Pulse [▲], [▼] repetidas veces para seleccionar "Network" y, a continuación, pulse [OK].

- Cuando se muestre la pantalla "Wi-Fi Menu", pulse [OK].

3 Pulse [▲], [▼] para seleccionar "On" y, a continuación, pulse [OK]. (Se habilitará la función LAN inalámbrica.)

4 Pulse [▲], [▼] para seleccionar "WPS PIN" y, a continuación, pulse [OK].

- Se mostrará el código PIN. Realice el paso 5 en 2 minutos.

5 Introduzca el código PIN en el router inalámbrico desde el PC, etc.

- "Linking" parpadea.
- Una vez que se haya establecido la conexión, se mostrará "Success".
 - "Fail" podría mostrarse si la conexión no había finalizado. Intente seguir este método de nuevo desde el menú de configuración. Si sigue apareciendo "Fail", pruebe otros métodos.

6 Pulse [OK] para salir de la configuración.

Nota

- En función del router, es posible que se desconecten temporalmente otros dispositivos conectados.
- Para obtener más información, consulte las instrucciones de funcionamiento del router inalámbrico.

Al restablecer la configuración inalámbrica

1 Pulse [>INPUT <] para seleccionar "Google Cast".

- 2 Pulse [SETUP].
- 3 Pulse [▲], [▼] repetidas veces para seleccionar "Network" y, a continuación, pulse [OK].
 - Cuando se muestre la pantalla "Wi-Fi Menu", pulse [OK].
- 4 Pulse [▲], [▼] para seleccionar "On" y, a continuación, pulse [OK]. (Se habilitará la función LAN inalámbrica.)
- 5 Pulse [▲], [▼] para seleccionar "Wi-Fi Setup" y, a continuación, pulse [OK].
 - Se visualizará "Setting".
- 6 Abra la aplicación "Technics Audio Center".
- 7 Seleccione "Haga clic aquí para configurar de forma inalámbrica su nuevo altavoz".

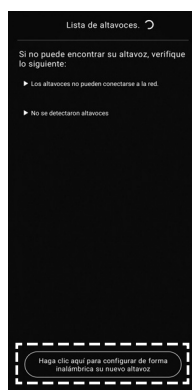

- 8 Seleccione este aparato y siga las instrucciones en pantalla para configurar la red.

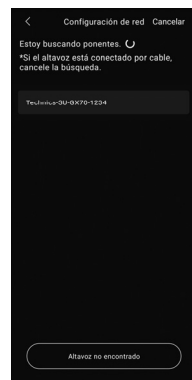

Nota

- Este aparato aparecerá como "Technics-SU-GX70-****" si no se establece el nombre del dispositivo. ("****" representa unos caracteres que son únicos para cada set.)
- Puede comprobar la información de su red (SSID, dirección MAC y dirección IP) desde la aplicación "Technics Audio Center".

Reproducción de música en la red

Este aparato admite las aplicaciones compatibles con Google Cast. Para obtener información detallada sobre las aplicaciones compatibles con Google Cast, visite:

g.co/cast/apps

También puede reproducir archivos de música desde el dispositivo de su red en este aparato mediante la aplicación "Technics Audio Center". Descargue e instale la aplicación de la siguiente página.

www.technics.com/support/

Además, también puede transmitir música a través de AirPlay.

■ Preparación

- Complete los ajustes de la red. (⇒ 14) (Asegúrese de que la red esté conectada a Internet).
- Instale la aplicación compatible en su dispositivo.
- Conecte el dispositivo a la red que se esté utilizando en ese momento en casa.

- 1 Abra una aplicación compatible con Google Cast, una aplicación compatible con AirPlay o la aplicación "Technics Audio Center" en su dispositivo (teléfono inteligente, tableta, etc.) y seleccione este aparato como el altavoz de salida.

- 2 Reproduzca la música.

Nota

- No puede utilizar la aplicación Google Cast con este aparato cuando la configuración de la red está ajustada mediante "WPS PIN" o "WPS Push". Para transmitir archivos de música con este aparato utilizando aplicaciones compatibles con Google Cast (⇒ 17), realice la configuración de la red mediante la aplicación "Technics Audio Center". (⇒ 16)

No todos los servicios de música en streaming están disponibles en todos los países o todas las regiones. Puede requerirse el registro o suscripción, o bien pueden aplicarse cargos por utilizar los servicios de música en streaming. Los servicios podrían cambiar o interrumpirse. Para obtener más información, visite el sitio web concreto de los servicios de música en streaming.

Aviso importante:

Antes de transferir este aparato a un tercero o de eliminarlo, asegúrese de cerrar sesión en sus cuentas de servicios de reproducción de música en streaming para evitar el uso no autorizado de sus cuentas.

Reproducción de archivos de música en el servidor multimedia

Puede compartir archivos de música almacenados en el servidor multimedia (PC, almacenamiento conectado a la red, etc.) conectado a su red doméstica y disfrutar de los contenidos con este aparato.

1 Pulse [>INPUT<] varias veces para seleccionar "DMP".

- También puede seleccionar la fuente de entrada girando el botón del selector de entrada del aparato.
- Se mostrará la pantalla de selección de servidor.

2 Pulse [▲], [▼] para seleccionar un servidor multimedia en la red y después pulse [OK].

- Se mostrará la pantalla de selección de carpeta/contenido. Repita este paso para hacer más selecciones.
- Es posible que las carpetas o los contenidos se muestren en un orden distinto al que tienen en el servidor, dependiendo de sus especificaciones.

3 Pulse [▲], [▼] para seleccionar un elemento y pulse [OK].

Nota

- Es posible que el servidor conectado y su contenido no se muestren correctamente en función de su estado (por ejemplo, justo después de agregar contenidos al servidor, etc.). Vuelva a intentarlo más tarde. Para obtener más información, consulte las instrucciones de funcionamiento del dispositivo.
- En función del estado de la red, es posible que el contenido no se reproduzca de forma adecuada.

Escuchar radio DAB/DAB+ / FM básica

■ Memorizar emisoras DAB/DAB+

Para escuchar emisiones DAB/DAB+ se deben memorizar las emisoras disponibles en este aparato.

- Este aparato comenzará automáticamente a buscar y memorizar las emisoras disponibles en su región si la memoria está vacía.

1 Pulse [RADIO] para seleccionar "DAB/DAB+".

2 "Auto Scan" se inicia automáticamente.

- "Scan Failed" se muestra si la búsqueda automática no da resultados. Localice el lugar con mejor recepción (⇒ 11) y vuelva a buscar emisoras DAB/DAB+.

■ Para escuchar las emisoras DAB/DAB+ memorizadas

- 1 Pulse [MENU].
- 2 Pulse [▲], [▼] repetidas veces para seleccionar "Tuning Mode" y, a continuación, pulse [OK].
- 3 Pulse [▲], [▼] para seleccionar "Station" y, a continuación, pulse [OK].
- 4 Pulse [◀◀], [▶▶] para seleccionar la emisora.

■ Presintonizar emisoras DAB/DAB+

Puede presintonizar hasta 20 emisoras DAB/DAB+.

1 Pulse [RADIO] para seleccionar "DAB/DAB+".

2 Pulse [PGM] mientras escucha una emisión DAB.

3 Pulse [◀◀], [▶▶] para seleccionar el canal presintonizado deseado y, a continuación, pulse [PGM].

- La presintonización no está disponible cuando la emisora no está emitiendo o cuando se selecciona el servicio secundario.
- La emisora que ocupa un canal se borra si se presintoniza otra emisora en ese canal.

■ Para escuchar las emisoras DAB/DAB+ presintonizadas

- 1 Pulse [MENU].
- 2 Pulse [▲], [▼] repetidas veces para seleccionar "Tuning Mode" y, a continuación, pulse [OK].
- 3 Pulse [▲], [▼] para seleccionar "Preset" y, a continuación, pulse [OK].
- 4 Pulse [◀◀], [▶▶] o los botones numéricos para seleccionar la emisora.

■ Presintonizar emisoras FM

Puede presintonizar hasta 30 canales.

- Una emisora que ha sido memorizada se sobrescribe cuando se selecciona otra emisora para el mismo canal mediante presintonización.

1 Pulse [RADIO] varias veces para seleccionar "FM".

2 Pulse [MENU].

3 Pulse [▲], [▼] repetidas veces para seleccionar "Auto Preset" y, a continuación, pulse [OK].

4 Pulse [▲], [▼] para seleccionar un elemento y pulse [OK].

Lowest:

Para comenzar la presintonización automática por la frecuencia más baja (FM 87,50).

Current:

- Para comenzar la presintonización automática por la frecuencia actual.
- El sintonizador comienza a presintonizar todas las emisoras que puede recibir en los canales en orden ascendente.
- El ajuste de fábrica es "Lowest".

■ Para escuchar un canal FM presintonizado

- 1 Pulse [MENU].
- 2 Pulse [▲], [▼] repetidas veces para seleccionar "Tuning Mode" y, a continuación, pulse [OK].
- 3 Pulse [▲], [▼] para seleccionar "Preset" y, a continuación, pulse [OK].
- 4 Pulse [◀◀], [▶▶] o los botones numéricos para seleccionar el canal.

Usar Bluetooth®**■ Registro del dispositivo Bluetooth®**

- Active la función Bluetooth® del dispositivo y coloque este último cerca del aparato.
- Si un dispositivo Bluetooth® ya está conectado, desconéctelo.

1 Pulse [🔗-PAIRING].

- Cuando se indique "Pairing" en la pantalla, vaya al paso 5.
- Mantenga pulsado [🔗-PAIRING] para que el aparato comience a esperar el registro. Continúe con el paso 5.

2 Pulse [MENU].**3 Pulse [▲], [▼] repetidas veces para seleccionar "Pairing" y, a continuación, pulse [OK].****4 Pulse [▲], [▼] para seleccionar "Yes" y, a continuación, pulse [OK].**

- Se mostrará "Pairing", y el aparato esperará al registro.

5 Seleccione "Technics-SU-GX70-**" en el menú del dispositivo Bluetooth®.**

- El nombre del dispositivo conectado aparece en la pantalla.
- La dirección MAC "****" ("****" representa un carácter que es único para cada set) puede mostrarse antes de que se muestre "Technics-SU-GX70-****".
- Si el nombre del dispositivo se ajusta en la aplicación Google Home o la aplicación Apple Home, se mostrará el nombre ajustado.

Nota

- También puede acceder al modo de sincronización manteniendo pulsado [🔗-PAIRING] cuando la fuente de entrada es distinta de "Bluetooth".
- Si se le solicita la contraseña, introduzca "0000".
- Mientras "Standby Mode" se ajusta a "On", este aparato se enciende automáticamente cuando se establece una conexión Bluetooth® a este aparato desde un dispositivo Bluetooth® sincronizado.

■ Escuchar música almacenada en un dispositivo Bluetooth®**1 Pulse [🔗-PAIRING].**

- "Ready" o "Pairing" se indica en la pantalla.

2 Seleccione "Technics-SU-GX70-**" en el menú del dispositivo Bluetooth®.**

- El nombre del dispositivo conectado aparece en la pantalla.
- Si el nombre del dispositivo se ajusta en la aplicación Google Home o en la aplicación Apple Home, se mostrará el nombre ajustado.

3 Inicie la reproducción en el dispositivo Bluetooth®.**Nota**

- Cuando visualice contenido de vídeo con esta función, puede que la salida del vídeo y el audio no estén sincronizadas.
- Ajuste "Auto Reconnect" a "On" para que este aparato trate de conectar automáticamente el último dispositivo Bluetooth® conectado cuando se seleccione "Bluetooth" como fuente de entrada.
- Este aparato se puede conectar solamente a un dispositivo a la vez.

■ Desconectar un dispositivo Bluetooth®**1 Pulse [MENU].****2 Pulse [▲], [▼] repetidas veces para seleccionar "Disconnect?" y, a continuación, pulse [OK].****3 Pulse [▲], [▼] para seleccionar "Yes" y, a continuación, pulse [OK].****Nota**

- El dispositivo Bluetooth® se desconectará si se selecciona otra fuente de audio.



El logotipo Wi-Fi CERTIFIED™ es una marca de certificación de Wi-Fi Alliance®.

El logotipo Wi-Fi Protected Setup™ es una marca de certificación de Wi-Fi Alliance®.



El uso del distintivo Works with Apple (compatible con Apple) significa que el accesorio se ha diseñado para funcionar específicamente con la tecnología que se indica en el distintivo y el desarrollador lo ha certificado para cumplir las normas de rendimiento de Apple.

Apple y AirPlay son marcas comerciales de Apple Inc., registradas en EE. UU. y otros países.

Este producto es compatible con AirPlay 2. Se necesita disponer de iOS 11.4 o posterior.



Google, Google Play y Google Cast son marcas comerciales de Google LLC.

Google Assistant no está disponible en determinados idiomas y países.

Windows es una marca comercial o una marca comercial registrada de Microsoft Corporation en los Estados Unidos y en otros países.

Windows Media y el logotipo de Windows son marcas comerciales o marcas comerciales registradas de Microsoft Corporation en los Estados Unidos y/o en otros países. Este producto está protegido por ciertos derechos de propiedad intelectual pertenecientes a Microsoft Corporation y a terceros. El uso o la distribución de tal tecnología fuera de este producto están prohibidos si no se cuenta con una licencia de Microsoft o de una subsidiaria de Microsoft y terceros.

Mac y OS X son marcas comerciales de Apple Inc., registradas en EE. UU. y otros países.

La marca denominativa Bluetooth® y sus logos son marcas comerciales registradas de Bluetooth SIG, Inc. y cualquier uso de dichas marcas por parte de Panasonic Holdings Corporation se realiza bajo licencia. Otros nombres de marcas y marcas comerciales son propiedad de sus respectivos propietarios.

“DSD” es una marca comercial registrada.

FLAC Decoder

Copyright (C) 2000, 2001, 2002, 2003, 2004, 2005, 2006, 2007, 2008, 2009 Josh Coalson
Redistribution and use in source and binary forms, with or without modification, are permitted provided that the following conditions are met:

- Redistributions of source code must retain the above copyright notice, this list of conditions and the following disclaimer.
- Redistributions in binary form must reproduce the above copyright notice, this list of conditions and the following disclaimer in the documentation and/or other materials provided with the distribution.
- Neither the name of the Xiph.org Foundation nor the names of its contributors may be used to endorse or promote products derived from this software without specific prior written permission.

THIS SOFTWARE IS PROVIDED BY THE COPYRIGHT HOLDERS AND CONTRIBUTORS “AS IS” AND ANY EXPRESS OR IMPLIED WARRANTIES, INCLUDING, BUT NOT LIMITED TO, THE IMPLIED WARRANTIES OF MERCHANTABILITY AND FITNESS FOR A PARTICULAR PURPOSE ARE DISCLAIMED. IN NO EVENT SHALL THE FOUNDATION OR CONTRIBUTORS BE LIABLE FOR ANY DIRECT, INDIRECT, INCIDENTAL, SPECIAL, EXEMPLARY, OR CONSEQUENTIAL DAMAGES (INCLUDING, BUT NOT LIMITED TO, PROCUREMENT OF SUBSTITUTE GOODS OR SERVICES; LOSS OF USE, DATA, OR PROFITS; OR BUSINESS INTERRUPTION) HOWEVER CAUSED AND ON ANY THEORY OF LIABILITY, WHETHER IN CONTRACT, STRICT LIABILITY, OR TORT (INCLUDING NEGLIGENCE OR OTHERWISE) ARISING IN ANY WAY OUT OF THE USE OF THIS SOFTWARE, EVEN IF ADVISED OF THE POSSIBILITY OF SUCH DAMAGE.

El software Spotify está sujeto a las licencias de terceros que se pueden consultar en la siguiente página: <https://www.spotify.com/connect/third-party-licenses>.



MQA y Sound Wave Devices son marcas comerciales registradas de MQA Limited. © 2016



Los términos HDMI, HDMI High-Definition Multimedia Interface (Interfaz multimedia de alta definición), Premium HDMI (HDMI premium), Premium High Speed HDMI Cable (cable HDMI de alta velocidad premium), Premium High Speed HDMI Cable with Ethernet (cable HDMI de alta velocidad premium con Ethernet), y HDMI Trade Dress (diseño e imagen comercial HDMI), los logotipos HDMI, Premium HDMI Cable Certification Label (etiqueta de certificación de cable HDMI premium) y Premium HDMI Cable Logo (logotipo de cable HDMI premium) son marcas comerciales o marcas registradas de HDMI Licensing Administrator, Inc.

■ GENERAL

Suministro de energía	CA 220 V a 240 V, 50/60 Hz
Consumo de energía	63 W
Consumo de energía en el modo de espera (con el modo de espera de la red activado)	Aproximadamente 2,0 W
Consumo de energía en el modo de espera (con el modo de espera de la red desactivado)	Aproximadamente 0,5 W
Dimensiones (An×Al×Prof)	430 mm × 98 mm × 368 mm
Peso	Aproximadamente 6,6 kg
Rango de temperatura de funcionamiento	0 °C a 40 °C
Rango de humedad de funcionamiento	35 % a 80 % RH (sin condensación)

■ SECCIÓN DEL AMPLIFICADOR

Potencia de salida	40 W + 40 W (1 kHz, distorsión armónica total del 1,0 %, 8 Ω y filtro de paso bajo de 20 kHz) 80 W + 80 W (1 kHz, distorsión armónica total del 1,0 %, 4 Ω y filtro de paso bajo de 20 kHz)
Impedancia de carga	4 Ω a 16 Ω
Respuesta de frecuencia	
PHONO (MM)	20 Hz - 20 kHz (DESVIACIÓN RIAA ±1 dB, 4 Ω)
LINE	20 Hz - 40 kHz (-3 dB, 4 Ω)
DIGITAL	20 Hz - 80 kHz (-3 dB, 4 Ω)
Sensibilidad de entrada/Impedancia de entrada	
LINE	200 mV / 23 kΩ
PHONO (MM)	2,0 mV / 47 kΩ

■ SECCIÓN DE SINTONIZADOR Modulación de frecuencia (FM)

Memoria de presintonías	30 emisoras
Rango de frecuencia	87,50 MHz a 108,00 MHz (paso de 50 kHz)
Terminales de antena	75 Ω (no balanceados)

DAB

Memorias DAB	20 canales
Banda de frecuencia (longitud de onda)	Banda III (toda la banda III): 5A a 13F (174,928 MHz a 239,200 MHz)
Sensibilidad BER 4x10 ⁻⁴	Requisitos mínimos: -98 dBm
Terminal de antena externa DAB	Conector F (75 Ω)

■ SECCIÓN DE Bluetooth®

Especificaciones del sistema Bluetooth®	Bluetooth® Ver.5.1
Clasificación del equipo inalámbrico	Clase 1 (4 mW)
Archivos admitidos	A2DP y AVRCP
Códec admitido	AAC y SBC
Banda de frecuencia	2,4 GHz banda FH-SS
Distancia de funcionamiento	Aproximadamente 10 m de distancia de la línea de visión*1

*1: Distancia de comunicación prospectiva
Entorno de medición:
25 °C de temperatura/1,0 m de altura
Medición en "Mode1"

■ SECCIÓN DE Wi-Fi

Norma	IEEE802.11a / b / g / n / ac / ax
Banda de frecuencia	Banda de 2,4 GHz Banda de 5 GHz
Seguridad	WPA2™

• La función WLAN de este producto se utilizará exclusivamente dentro de edificios.

■ SECCIÓN DE LOS TERMINALES

Clavija de los auriculares	Estéreo, φ6,3 mm 5 mW, 32 Ω (MÁX. VOL.)
USB-A (parte delantera)	Conector de tipo A
Capacidad de la memoria de soporte	2 TB (máx)
Número máximo de carpetas (álbumes)	800
Número máximo de archivos (canciones)	8000
Sistema de archivo	FAT16, FAT32, NTFS
Alimentación del puerto USB	CC SALIDA de 5 V 0,5 A MÁX.
USB-B (parte trasera)	Conector de tipo B

Especificaciones (Continuación)

Interfaz de Ethernet	LAN (100BASE-TX/10BASE-T)
Entrada analógica	LINE IN ×2 (clavija) PHONO (MM) (clavija)
Salida analógica	PRE OUT (clavija)
Entrada digital	OPT IN ×2 (terminal óptico) COAX IN (clavija)
Formato admitido	LPCM
Salida HDMI (ARC)	Conector de tipo A
Formato admitido	LPCM

■ SECCIÓN DE FORMATO

USB-A

Estándar USB	USB 2.0 de alta velocidad Clase de almacenamiento masivo USB
--------------	--

USB-B

Estándar USB	USB 2.0 de alta velocidad Clase de audio USB 2.0, modo asincrónico
Modo de control DSD	Modo nativo ASIO, modo DoP

■ Formato

Este aparato es compatible con los siguientes formatos.

- Este aparato no soporta la reproducción de archivos de música protegidos contra copia.
- No está garantizada la reproducción de todos los archivos en los formatos compatibles con este aparato.
- La reproducción de un archivo en un formato no compatible con este aparato podría producir un audio disperejo o ruido. En ese caso, compruebe si este aparato es compatible con el formato del archivo.
- Este aparato no soporta reproducción VBR (Variable Bit Rate).
- Algunos de los dispositivos o servidores conectados podrían convertir los archivos de formatos no compatibles con este aparato y reproducirlos. Para obtener más información, consulte las instrucciones de funcionamiento de sus dispositivos o servidores.
- La información de archivo (frecuencia de muestreo, etc.) mostrada por este aparato y por el software de reproducción puede diferir.
- Dependiendo del PC, la aplicación, etc., es posible que el contenido no se reproduzca aunque la frecuencia de muestreo sea compatible. Compruebe el PC, la aplicación, etc., para reproducir correctamente.

	Extensión	Frecuencia de muestreo	Velocidad de transferencia de bits/Número de bits de cuantificación	USB-A	USB-B	LAN (DMR)*2
MP3	.mp3	32/44,1/48 kHz	16 a 320 kbps	✓		✓
AAC	.m4a/.aac	32/44,1/48/88,2/96 kHz	16 a 320 kbps	✓		✓
WAV	.wav	32/44,1/48/88,2/96/176,4/ 192/352,8/384 kHz	16/24/32 bits	✓		✓
FLAC	.flac	32/44,1/48/88,2/96/176,4/ 192/352,8/384 kHz	16/24 bits	✓		✓
AIFF	.aiff	32/44,1/48/88,2/96/176,4/ 192/352,8/384 kHz	16/24/32 bits	✓		✓
ALAC	.m4a	32/44,1/48/88,2/96/176,4/ 192/352,8/384 kHz	16/24 bits	✓		✓
DSD	.dff/.dsf	2,8/5,6/11,2 MHz		✓	✓	✓
LPCM		32/44,1/48/88,2/96/176,4/ 192/352,8/384 kHz	16/24/32 bits		✓	

*2: Que un archivo de música pueda reproducirse o no en su red lo determina el servidor de red, aunque el formato del archivo esté en la lista anterior. Por ejemplo, si está usando Windows Media Player 11, no todos los archivos de música en el PC son reproducibles. Puede reproducir solo los añadidos a la biblioteca de Windows Media Player 11.

Nota

- Las especificaciones están sujetas a cambios sin previo aviso.
- El peso y las dimensiones son aproximadas.

Declaración de Conformidad (DoC)

Por la presente, "Panasonic Corporation" declara que este producto es de conformidad con los requisitos sustanciales y con las disposiciones pertinentes de la Directiva 2014/53/UE.

Los usuarios pueden descargar una copia de la declaración de conformidad original (DoC) de los productos RE del servidor DoC:

<https://www.ptc.panasonic.eu>

Contacto con el representante autorizado:

Panasonic Marketing Europe GmbH, Panasonic Testing Centre, Winsbergring 15, 22525 Hamburg, Alemania

Banda de frecuencia: 5150 - 5250 MHz:

Uso en interiores: Solo dentro de edificios. No se permite la instalación ni el uso en el interior de vehículos de carretera y vagones de tren. Uso limitado en exteriores: Si se utiliza en el exterior, el equipo no deberá estar unido a una instalación fija o a la carrocería exterior de los vehículos de carretera, a una infraestructura fija o a una antena exterior fija. El uso por parte de los sistemas aéreos no tripulados (UAS) está limitado a la banda de 5170 - 5250 MHz.

Banda de frecuencia: 5250 - 5350 MHz:

Uso en interiores: Solo dentro de edificios. No se permite la instalación ni el uso en vehículos de carretera, trenes y aviones. No se permite el uso en exteriores.

Banda de frecuencia: 5470 - 5725 MHz:

No se permite la instalación y el uso en vehículos de carretera, trenes y aviones, ni el uso para sistemas aéreos no tripulados (UAS).

Las restricciones anteriores se aplican a los siguientes países:

AT	BE	BG	CZ	DK	EE	FR	DE	IS
IE	IT	EL	ES	CY	LV	LI	LT	LU
HU	MT	NL	NO	PL	PT	RO	SI	SK
TR	FI	SE	CH	UK(NI)	HR			

Tipo de conexión inalámbrica	Banda de frecuencia	Potencia máxima (dBm e.i.r.p.)
WLAN	2412 - 2472 MHz	18 dBm
	5180 - 5320 MHz	18 dBm
	5500 - 5700 MHz	18 dBm
	5745 - 5825 MHz	14 dBm
Bluetooth®	2402 - 2480 MHz	6 dBm

Tack för ditt val av denna produkt.

Läs igenom de här anvisningarna noggrant innan du använder produkten och spara bruksanvisningen för framtida bruk.

- Om beskrivningarna i bruksanvisningen
 - Sidor som hänvisas till anges som "⇒ ○○".
 - Bilderna som visas kan skilja sig från din enhet.
 - Om inte annat indikerats visas funktionerna med fjärrkontrollen.
- Bilder och figurer i den här bruksanvisningen gäller silverhuvudenheten.

Mer detaljerade driftsinstruktioner finns i "Bruksanvisning" (PDF-format). Hämta den från webbplatsen för att läsa den.

www.technics.com/support/downloads/oi/SU-GX70.html

- Du behöver Adobe Reader för att söka eller skriva ut "Bruksanvisning" (PDF-format). Du kan hämta och installera en version av Adobe Reader som du kan använda med ditt OS från följande webbplats.
<https://get.adobe.com/reader/>



Huvudkontorets adress:

Panasonic Corporation

1006, Oaza Kadoma, Kadoma, Osaka, Japan

Auktoriserad representant i EU:

Panasonic Marketing Europe GmbH

Panasonic Testing Centre

Winsbergring 15, 22525 Hamburg, Tyskland

Innehållsförteckning

Säkerhetsföreskrifter	05	
Installation	07	
Referensguide för fjärrkontrollen	08	
Grundläggande	Anslutningar	11
	Nätverksinställningar	14
	Uppspelning	18
Licenser	20	
Specifikationer	21	

Tillbehör

Nätkabel (1)
K2CM3YY00041

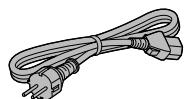

DAB-antenn (1)
N1EYYY000015

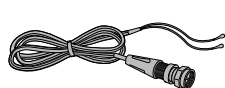

Fjärrkontroll (1)
N2QAYA000239

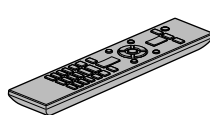

Batterier till fjärrkontrollen (2)



- De artikelnummer som anges i dessa användarinstruktioner är korrekta i februari 2023.
- Numren kan komma att ändras.
- Använd inte nätkabeln tillsammans med annan utrustning.

Varning**Enhet**

- För att minska risken för brand, elstöt eller produktskada,
 - Utsätt inte enheten för regn, fukt, droppar eller stänk.
 - Placera inte några föremål med vätska, till exempel vaser, på enheten.
 - Använd endast rekommenderade tillbehör.
 - Avlägsna inte skyddslock.
 - Försök inte att reparera själv. Kontakta kvalificerade fackmän för service.
 - Låt inte metallföremål falla inuti enheten.
 - Placera inga tunga föremål ovanpå enheten.

Nätkabel

- För att minska risken för brand, elstöt eller produktskada,
 - Kontrollera att spänningen motsvarar den som står tryckt på apparaten.
 - Sätt i elkontakten helt i elnätet.
 - Dra eller böj inte och placera inga tunga föremål på sladden.
 - Hantera inte kontakten med fuktiga händer.
 - Håll i själva kontakten när du ska lossa den ur elnätet.
 - Använd inte stickkontakter eller eluttag som är skadade.
- Strömkontakten är en bortkopplingsanordning. Installera enheten så att strömkontakten genast kan kopplas bort från vägguttaget.
- Försäkra dig om att jordstiftet på elkontakten är korrekt anslutet för att undvika elektriska stötar.
 - Apparater av typen KLASS I ska anslutas till eluttag med skyddsjordning.

Försiktighet**Enhet**

- Ställ inga föremål med öppen låga, så som ett tänd stearinljus, ovanpå enheten.
- Den här enheten kan ta emot radiostörningar orsakade av mobiltelefoner under användning. Om sådana störningar uppstår, öka avståndet mellan enheten och mobiltelefonen.
- Denna apparat är avsedd för användning på platser med moderata eller tropiska klimat.
- Sätt inga föremål på den här apparaten. Den här apparaten blir varm när den är på.

Placering

- Placera den här enheten på en jämn yta.
- För att minska risken för brand, elstöt eller produktskada,
 - Installera eller placera den inte i en bokhylla, inbyggt skåp eller annat begränsat utrymme. Se till att luftcirkulationen är tillräcklig kring enheten.
 - Se till att enhetens ventilationsöppningar inte är förtäppta av tidningar, bordsdukar, gardiner eller liknande föremål.
 - Utsätt inte enheten för direkt solljus, hög temperatur eller fuktighet och alltför mycket vibrationer.
- Försök ej att lyfta eller bära denna enhet genom att hålla i vreden eller i antennen. Om så sker kan detta förorsaka att enheten faller/välter, vilket kan leda till personskada eller att enheten fungerar felaktigt.

Batteri

- Fara för explosion förekommer, om batteriet placeras felaktigt. Byt endast ut mot den typ som tillverkaren rekommenderar.
- Misskötsel av batterierna kan orsaka att elektrolytvätska läcker ut och leder till brand.
 - Ta ur batteriet om du inte tänker använda fjärrkontrollen på en längre tid. Förvara det på sval och mörk plats.
 - Får inte värmas upp eller utsättas för lågor.
 - Lämna inte batteriet (batterierna) i en bil som står i direkt solljus någon längre tid med dörrar och fönster stängda.
 - Får inte tas isär eller kortslutas.
 - Ladda inte om alkaliska eller manganbatterier.
 - Använd inte batterier vars skyddshölje har dragits av.
 - Blanda inte gamla och nya batterier eller olika batterityper.
- När du kasserar batterierna, kontakta lokala myndigheter eller din återförsäljare och fråga om rätt avfallsstation.
- Undvik användning under följande omständigheter
 - Extremt låga eller höga temperaturer när den används, förvaras eller transporteras.
 - Byte av ett batteri av felaktig typ.
 - Att batteriet kasseras i elden eller i en varm ugn, eller krossas mekaniskt eller skärs upp, vilket kan leda till en explosion.
 - Extremt höga temperaturer och/eller extremt lågt lufttryck som kan leda till en explosion eller att lättantändlig vätska eller gas läcker ut.

NORSK

ADVARSEL

Produkt

- For å redusere faren for brann, elektrisk støt eller skade på apparatet :
 - Utsett ikke produktet for regn, fukt, drypping eller sprut.
 - Ikke plasser objekter som er fylt med væske, som vaser, på apparatet.
 - Bruk kun anbefalt tilbehør.
 - Fjern ikke deksler.
 - Reparer ikke denne enheten selv, overlat service til kvalifisert servicepersonell.

Vekselstrømnett

- Nettstøpselet er trukket ut fra denne enheten. Installer denne enheten slik at nettstøpselet umiddelbart kan trekkes fra stikkkontakten.

FORSIKTIG

Produkt

- Plasser ikke åpen ild, slik som levende lys, oppå apparatet.
- Denne enheten er beregnet for bruk i moderate og tropiske klimaer.

Plassering

- For å redusere faren for brann, elektrisk støt eller skade på apparatet :
 - Ikke plasser apparatet i en bokhylle, et innebygget kabinett eller et annet lukket sted. Pass på at produktet er godt ventilert.
 - Apparatets ventilasjonsåpninger må ikke dekkes til med aviser, duker, gardiner eller lignende.

Avfallshandtering av produkter og batterier

Endast för Europeiska Unionen och länder med återvinningssystem



Dessa symboler på produkter, förpackningar och/eller medföljande dokument betyder att förbrukade elektriska och elektroniska produkter och batterier inte får blandas med vanliga hushållssopor.

För att gamla produkter och använda batterier ska hanteras och återvinnas på rätt sätt ska dom lämnas till passande uppsamlingsställe i enlighet med nationella bestämmelser.

Genom att sortera korrekt hjälper du till att spara värdefulla resurser och förhindrar eventuella negativa effekter på människors hälsa och på miljön.

För mer information om insamling och återvinning kontakta din kommun.

Olämplig avfallshandtering kan beläggas med böter i enlighet med nationella bestämmelser.



Notering till batterisymbolen (nedanför):

Denna symbol kan användas i kombination med en kemisk symbol. I detta fall uppfyller den de krav som ställs i direktivet för den aktuella kemikalien.

Panasonic Corporation, ett företag med säte i 1006, Oaza Kadoma, staden Kadoma, Osaka 571-8501, Japan, samlar automatiskt in personuppgifter såsom IP-adress och/eller Enhets-ID från din enhet så snart du ansluter den till internet. Vi gör detta för att skydda våra kunder och integriteten i vår Tjänst, såväl som för att skydda Panasonics rättigheter och egendom.

Du har rätt till åtkomst, korrigerings och att invända och rätt, under vissa omständigheter, till radering, begränsning av behandling, dataportabilitet och en rätt att motsätta dig andra former av behandling. Om du önskar utöva någon av de rättigheter som nämnts ovan eller om du önskar veta mer om behandlingen av dina personuppgifter i det här sammanhanget, se då fulltextversionen av vår integritetspolicy som visas på supportsidan på din enhet <http://panasonic.jp/support/global/cs/audio/>, <http://www.technics.com/support/> eller kontakta vår kundtjänst på det nummer eller den adress som anges i den paneuropeiska garantin som inkluderats i din enhetsförpackning för att be dem skicka dig fulltextversionen av vår integritetspolicy.

Installation

- Stäng av enheten, vik antennen och koppla från all utrustning innan du flyttar enheten. Se till att ställa den här enheten upp när den transporteras och dra inte i den.
- Kontrollera att installationsplatsen klarar av enhetens vikt. (⇒ 21)
- För enhetens mått (⇒ 21)
- Se följande bild för storleken på benen.

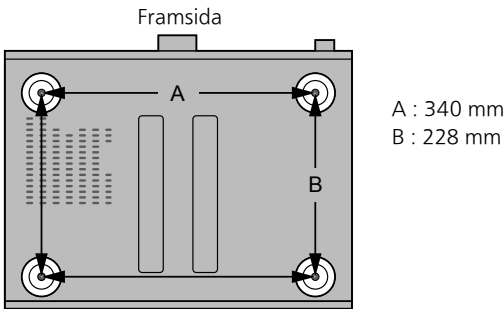

Skötsel av apparat

Dra ut nätkabeln ur eluttaget före underhåll. Rengör den här enheten med en mjuk trasa.

- Vrid ur en fuktad trasa ordentligt för att rengöra vid svår smuts, torka av enheten och torka sedan av med en mjuk trasa.
- Använd inte lösningsmedel, däribland bensin, thinner, alkohol, köksrengöringsmedel, en kemisk torktrasa, osv. Detta kan orsaka att det yttre höljet deformeras eller att ytskiktet försvinner.

Använda "Technics Audio Center"

Om du installerar den dedikerade appen "Technics Audio Center" (kostnadsfri) på din surfplatta/smarttelefon kan du strömma musikfiler från enheten i ditt nätverk till denna enhet och konfigurera inställningarna för ljudkvalitet etc.

För mer information, gå till : www.technics.com/support/

- Den här appen kan ändras eller upphöra utan föregående meddelande.

Uppdateringar av firmware

Ibland kan Panasonic släppa ut uppdaterad firmware för denna enhet för att lägga till eller förbättra en funktion. Dessa uppdateringar ges gratis.

- Information om uppdateringen finns på följande webbplats.
www.technics.com/support/firmware/

Återställa alla inställningar till fabriksinställningarna

- ① Tryck på [SETUP].
- ② Tryck uppregade gånger på [▲], [▼] för att välja "Initialization" och tryck sedan på [OK].
- ③ Tryck på [▲], [▼] för att välja "Yes" och tryck sedan på [OK].
 - En bekräftelseskärm visas. Välj "Yes" i följande steg för att återställa alla inställningar till standard.
- ④ Tryck på [▲], [▼] för att välja "Yes" och tryck sedan på [OK] igen.

Kassering eller överlåtelse av enheten

- Innan du kasserar eller överläter den här enheten, var noga med att radera all registrerad information genom att återställa inställningarna till fabriksinställningen (ovan).
- Innan du kasserar eller lämnar över denna enhet till en tredje part, se till att logga ut från dina konton för musikstreamingtjänster för att förhindra obehörig användning av dina konton.

Nätverkstjänster

Tjänsterna som tillhandahålls av deras respektive tjänsteleverantörer kan ändras eller upphöra utan föregående meddelande. Panasonic ansvarar inte för om deras tjänster ändras eller upphör.

Alla musikstreamingtjänster är inte tillgängliga i alla länder/regioner. Registrering/prenumeration kan krävas, eller så tas avgifter ut för att använda musikstreamingtjänster. Tjänsterna kan ändras eller avbrytas. För mer information, gå till varje enskild musiktjänsts webbplats.

Den här enheten (framsida)

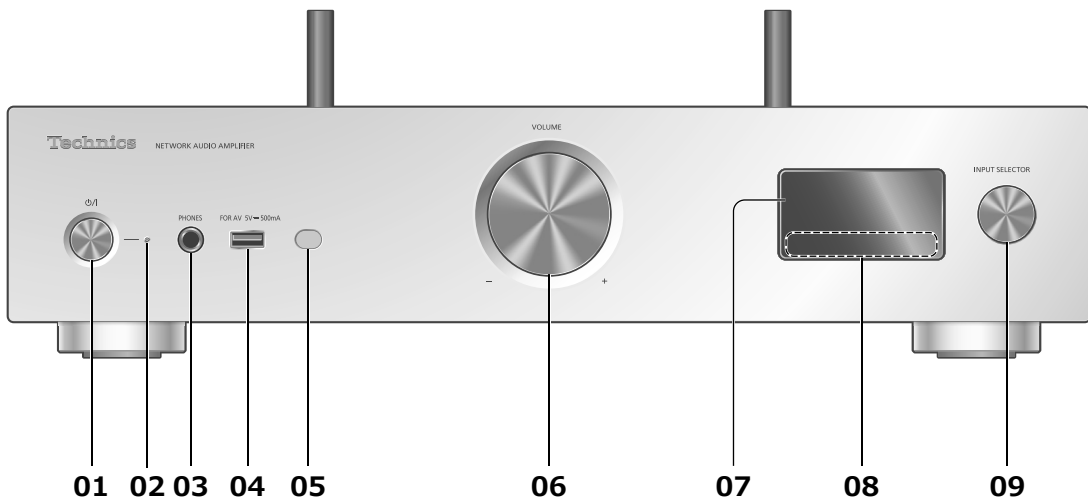

01 [⏻/⏸] Standby-/på-knapp

- Tryck för att växla enheten mellan standby-läge och på och tvärtom. I standby-läge förbrukar apparaten fortfarande en liten mängd ström.

02 Strömindikator

- Blå : Enheten är på.
- Av : Enheten är av.
 - Röd : Enheten är i standby-läge.

03 Hörlursuttag

- När en kontakt är ansluten matar inte högtalarna eller PRE OUT ut något ljud.
- Överdrivet ljudtryck från öronsnäckor och hörlurar kan orsaka hörselskador.
- Att lyssna på full volym under långa perioder kan skada användarens öron.

04 Uttag för USB-A (USB-A) (För AV) (5 V \equiv 500 mA)

- Du kan ansluta en USB-enhet till apparaten, och spela upp musik som sparats på USB-enheten.
- Du kan ansluta USB-flashminnet med ny firmware och uppdatera firmware för den här enheten. För mer information, se följande webbplats.
www.technics.com/support/firmware/

05 Signalsensor för fjärrkontroll

- Mottagningsavstånd :
Inom cirka 7 m direkt framför
- Mottagningsvinkel :
Cirka 30° åt vänster och höger

06 Volymratt

- -- dB (min), -99,0 dB till 0 dB (max)

07 Display

- Ingångskälla, uppspelningsstatus osv. visas.

08 Touch-brytare

- [◀◀], [▶▶], [■], [▶/||] :
Uppspelningsfunktioner
- Varje gång du trycker på brytaren hörs en signal. (Du kan aktivera eller avaktivera pip-ljudet genom att ställa in "Beep" från konfigurationsmenyn.)

09 Ratt för val av ingång

- Vrid den här ratten medurs eller moturs för att byta ingångskälla.

Den här enheten (baksida)

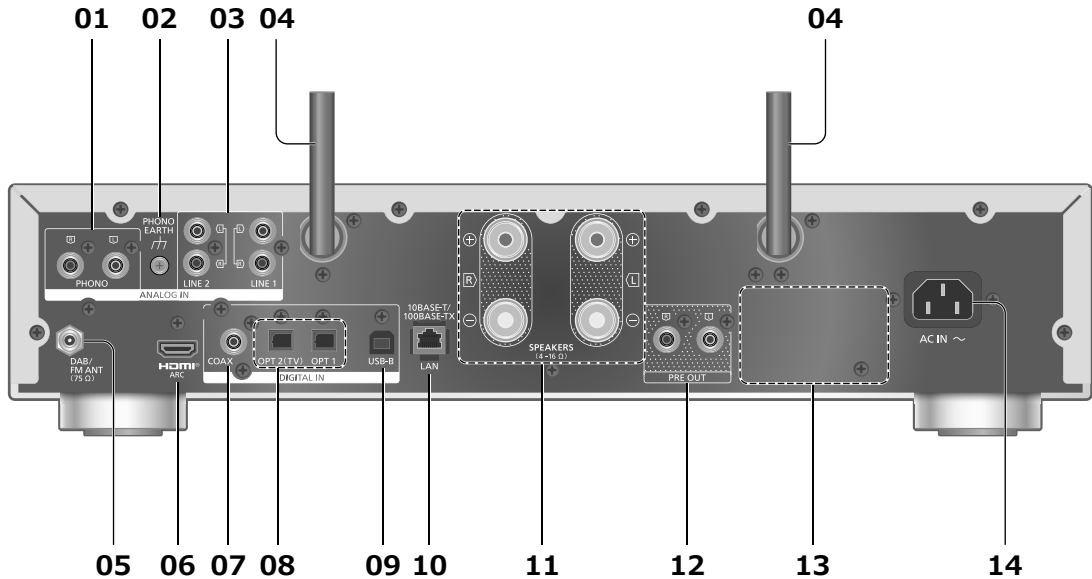

01 Kontaktdon för analogt ljud in (PHONO)

Du kan ansluta skivspelaren med PHONO-kabel (medföljer inte) till denna enhet och spela upp musik.

- Använd en kabel som är kortare än 3 m.

02 PHONO EARTH uttag

• För anslutning av jordledningen till en skivspelare.

03 De analoga ljudingångarna (LINE1/LINE2)

Du kan ansluta en analog ljudutgångsenhet, med analog ljudkabel (medföljer inte) till denna enhet och spela upp musik.

04 Antenn för trådlöst LAN

(⇒ 15)

05 DAB ANT / FM ANT-terminal

(⇒ 11, 18)

06 HDMI-uttag

Du kan ansluta HDMI-utrustningen (TV etc.) med ARC-funktion med en HDMI-kabel (medföljer inte) till denna enhet och spela upp musik. (⇒ 11)

- Använd en Premium High Speed HDMI-kabel.

07 Koaxiala digitala ingångar (COAX)

Du kan ansluta en digital ljudutgångsenhet, såsom en D/A-omvandlare osv., med koaxial digital kabel (medföljer inte) till denna enhet och spela upp musik.

- De detaljerade användarinstruktionerna för MQA-funktionen finns i "Bruksanvisning" (PDF-format).

08 Optisk digital ingångskontakt (OPT1/OPT2)

Du kan ansluta en digital ljudutgångsenhet etc., med optisk digital ljudkabel (medföljer inte) till denna enhet och spela upp musik.

- Anslut utrustningen med optisk digital ljudkabel (medföljer inte) till den optiska digitala ingångskontakten (OPT2) på denna enhet när du ansluter HDMI-utrustning utan ARC-funktion. (⇒ 11)

09 USB-B-uttag (USB-B)

Du kan ansluta datorn etc. till andra anordningar med en USB 2.0-kabel (medföljer inte) till denna enhet och spela upp musik.

10 LAN-uttag

(⇒ 14)

11 Kontaktdon för högtalarutgångar

(⇒ 13)

12 Utgångskontakter för analogt ljud (PRE OUT)

Du kan ansluta kontrollförstärkaren, bashögtalaren, etc. med analog ljudkabel (medföljer inte) till utgången för de analoga ljudsignalerna.

- Det kommer inte något ljud från PRE OUT-kontakterna när "PRE OUT" är "Off". (Fabriksinställningen är "Off".)

13 Produktidentifieringsmärkning

- Modellnumret anges.

14 AC IN-uttag (~)

(⇒ 13)

Fjärrkontroll

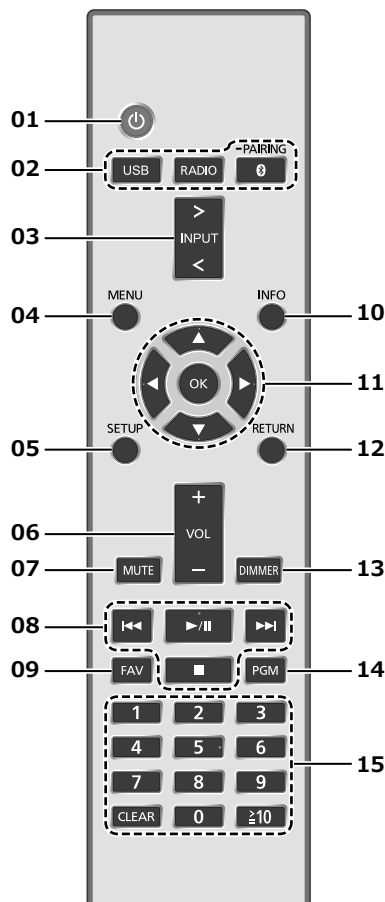

■ Att använda fjärrkontrollen

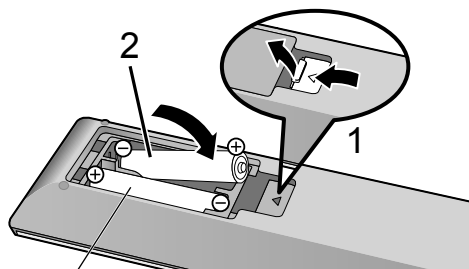

R03/LR03, AAA
(Alkaliska batterier eller manganbatterier)

Obs!

- Sätt i batteriet med polerna (+ och -) rättvända så att de matchar dem i fjärrkontrollen.
- Rikta den mot fjärrkontrollens signalsensor på den här enheten. (⇒ 08)
- Förvara batterierna utom räckhåll för barn, så att de inte råkar svälja dem.

01 [] : Standby/strömställare

- Tryck för att växla enheten mellan standby-läge och på och tvärtom. I standby-läge förbrukar apparaten fortfarande en liten mängd ström.

02 [USB]/[RADIO]/[]-PAIRING : Välj den enhet som ska användas (⇒ 18, 19)

03 [>INPUT<] : Byt ingångskälla

04 [MENU] : Öppna meny

05 [SETUP] : Öppna konfigurationsmenyn

06 [+VOL-] : Justera volymen

- -- dB (min), -99,0 dB till 0 dB (max)

07 [MUTE] : Stäng av ljudet

- Tryck på [MUTE] igen för att avbryta. "MUTE" avbryts också när du justerar volymen eller när du sätter apparaten i standby-läge.

08 Uppspelningsfunktioner

09 [FAV] : Välj favoritradiokanal eller spellista (DAB/DAB+ / FM / USB-A / DMP / Internet Radio / Spotify / TIDAL / Deezer / Qobuz, etc.)

- Du kan registrera upp till 9 favoritkanaler. För att utföra registreringen håller du in [FAV] under uppspelning av favoritkanalen eller spellistan och väljer numret som ska registreras och trycker på [OK].

10 [INFO] : Visa information om innehåll

- Tryck på denna knapp för att visa spår, namn på artist och album, filtyp, samplingsfrekvens, MQA®-innehållstyp och annan information. (informationen varierar beroende på ingångskälla).

11 [▲], [▼], [◀], [▶]/[OK] : Val/OK

12 [RETURN] : Gå tillbaka till föregående display

13 [DIMMER] : Justera displayens ljusstyrka, etc.

- Om displayen är avstängd tänds den endast några sekunder när du använder enheten. Innan displayen stängs av visas "Display Off" under några sekunder.
- Tryck upprepade gånger för att ändra ljusstyrkan.
- Förutom att justera ljusstyrkan i 4 steg kan du stänga av strömindikatorn på denna enhet från konfigurationsmenyn genom att trycka på [DIMMER] när "DIMMER Steps" är inställt på "5 (including Blackout)".

14 [PGM] : Memorera den förinställda radiokanalen

15 Sifferknapparna, etc.

- För att välja ett 2-siffrigt nummer
Exempel :
16 : [≥10] > [1] > [6]
- För att välja ett 4-siffrigt nummer
Exempel :
1234 : [≥10] > [≥10] > [≥10] > [1] > [2] > [3] > [4]
- [CLEAR] : Radera det inmatade värdet.

Antennanslutning

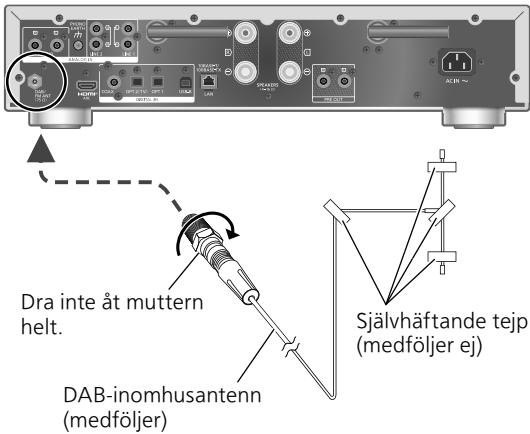

- Den här enheten kan ta emot DAB+ och FM-kanaler med DAB-antennen.
- Tejpa antennen i en vägg eller en pelare i rätt position med minsta möjliga störning.
- Om radiomottagningen är dålig ska du använda en DAB-utomhusantenn (medföljer ej).

Obs!

- Störningar kan uppstå om någon elektronisk enhet finns i närheten.

Ansluta HDMI-utrustning (TV etc.) med ARC-funktion

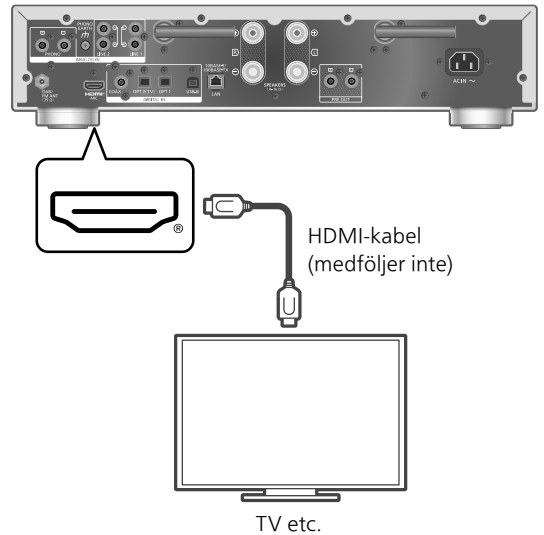

- Använd Premium High Speed HDMI-kablar vid anslutning till kringutrustning.
- Anslut denna enhet till HDMI-ingången som har ARC-funktion (Audio Return Channel).
- Stäng Av TV-högtalarnas ljudutgång. För mer information, se bruksanvisningen för TV:n.

Obs!

- Linjär PCM-signal är endast tillgänglig för ACR-funktionen.
- Använd inte andra signaler än linjär PCM-signal, det kan orsaka brus eller skada de ansluta högtalarna.
- För utrustning som inte stöder ACR-funktion, anslut utrustningen med HDMI-kabel (medföljer inte) och optisk digital ljudkabel (medföljer inte) till den optiska digitala ingångskontakten (OPT2) på denna enhet.
- För att uppnå högre kvalitet på ljudet, välj "On (Custom)" under "Pure Amplification" från konfigurationsmenyn och ställ in "Network/USB-A/Bluetooth" till "Disabled" för att avaktivera nätverksfunktionerna. (⇒ 12)
- Volymen kan vara lägre beroende på ansluten TV.

Anslutning av analog ljudutgång

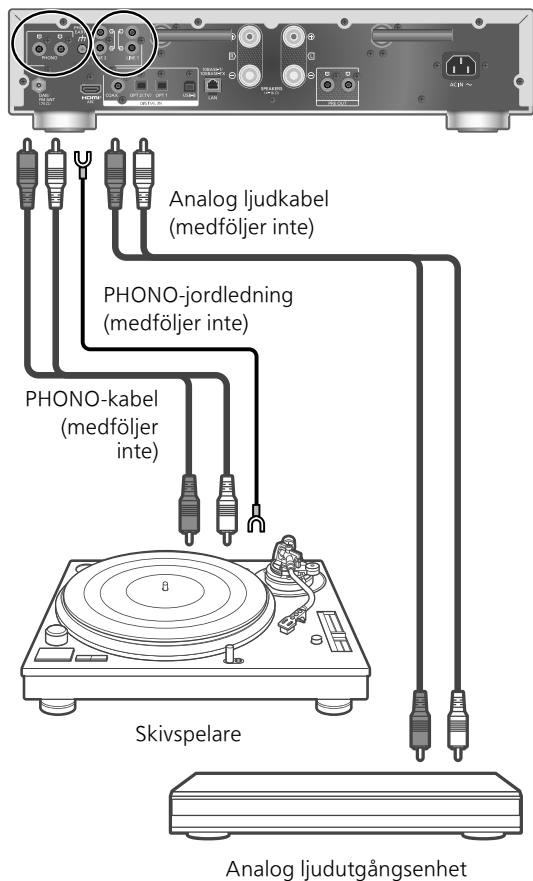

- Vid anslutning till skivspelare med inbyggd PHONO-equalizer ska du stänga av skivspelarens equalizer eller ansluta PHONO-kabel till de analoga ljudingångarna (LINE1/ LINE2) på denna enhet.
- Vid anslutning av skivspelare med en PHONO-jordledning, anslut PHONO-jordledningen till PHONO EARTH-kontakten på denna enhet.

Ren förstärkning

Genom att inaktivera nätverksfunktionerna, HDMI etc., ger den här enheten ljud av högre kvalitet.

- Funktioner som nätverk, HDMI, etc. inaktiveras när "Pure Amplification" är "On".

- ① Tryck på [SETUP].
- ② Tryck upprepade gånger på [▲], [▼] för att välja "Pure Amplification" och tryck sedan på [OK].
- ③ Tryck på [▲], [▼] för att välja en post och tryck sedan på [OK].

On :

Alla funktioner som använder nätverksfunktionen och HDMI inaktiveras.

On (Custom) :

För att bara inaktivera nätverksfunktionen ställer du in "Network/USB-A/Bluetooth" till "Disabled". Konfigurera "HDMI" till "Disabled" för att bara inaktivera HDMI-funktionen (HDMI ARC).

Obs!

- Medan enheten är i läget "Pure Amplification" och nätverksfunktionen är inaktiverad är uppspelning av online-musikströmningstjänster, musikfiler från nätverksenheter etc., inte möjlig. Dessutom visas inte denna enhet som utgående högtalare i appen "Technics Audio Center" etc.
- Displayen stängs av med dimmerfunktionen när enheten är i läget "Pure Amplification". Tryck på [DIMMER] upprepade gånger för att ändra ljusstyrkan. (⇒ 10)

Högtalaranslutning

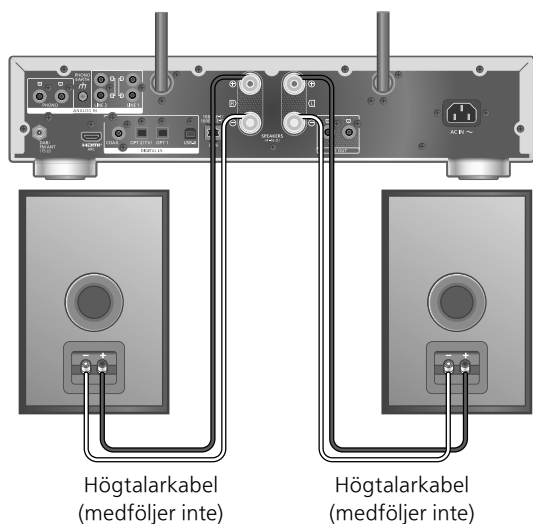

1 Vrid på vreden för att lossa på dem, och sätt kärntrådarna i hålen.

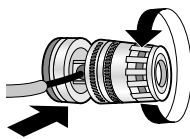

2 Dra åt vreden.

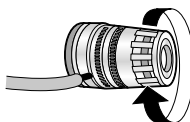

Obs!

- När anslutningarna är slutförda, dra försiktigt i högtalarkablarna för att kontrollera om de är ordentligt anslutna.
- Var försiktig att inte korsa (kortslua) eller vända på polariteten på högtalarkablarna, eftersom det kan skada förstärkaren.

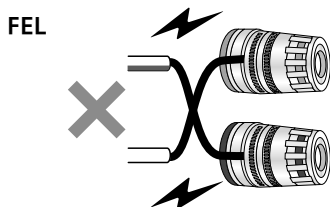

- Koppla polariteten (+/-) till terminalerna korrekt. Om du inte gör det, kan det påverka stereoeffekter eller orsaka fel.
- Kan anslutas med gaffelkontakter (A : 16 mm eller mindre, B : 8 mm eller större), vissa kopplingsdon kan kanske inte användas beroende på deras utformning.

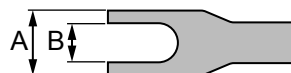

- För mer information, se bruksanvisningen för högtalarna.

Nätkabelanslutning

Ansluts först när alla andra anslutningar är slutförda.

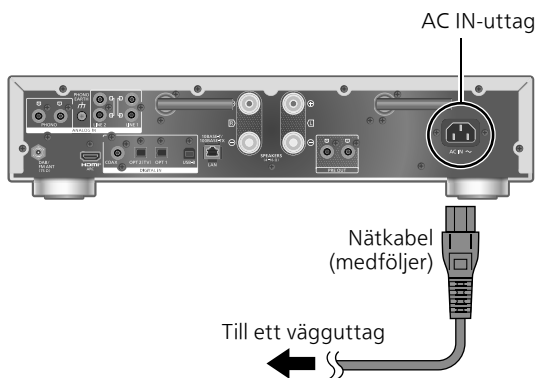

- Använd endast den medföljande nätkabeln.
- Anslut inte nätkabeln förrän alla andra anslutningar fullföljts.
- Sätt i kontakterna till de kablar som ska anslutas hela vägen in.
- Böj inte kablarna i skarpa vinklar.
- Inställning av trådlös LAN (Wi-Fi®) kan påbörjas när denna enhet är påslagen. Om du avslutar Wi-Fi-inställningen, välj "No" på "Wi-Fi Setup"-skärmen. Välj "Yes" om du vill fortsätta att använda Wi-Fi-inställningen. (⇒ 15)

Obs!

- Denna apparat förbrukar en liten mängd växelström (⇒ 21) även när enheten är i standby-läge. Koppla ur kontakten från vägguttaget om du inte kommer att använda enheten under en längre tid. Placera enheten så att kontakten enkelt kan avlägsnas.

Du kan strömma online-musiktjänster eller musikfiler från din smarttelefon/surfplatta till den här enheten. För att använda dessa funktioner måste systemet ansluta samma internetanslutna nätverk som den kompatibla enheten.

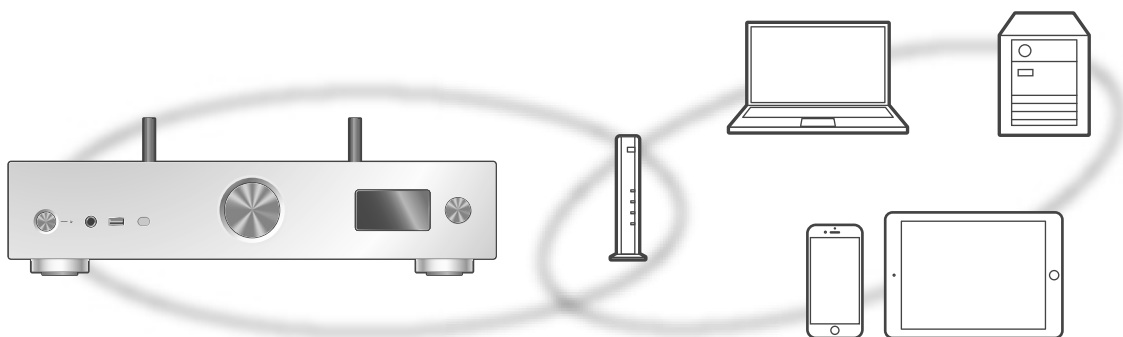

Denna enhet kan anslutas till en router med en LAN-kabel eller inbyggt Wi-Fi®. En LAN-anslutning via kabel rekommenderas i syfte att erhålla en stabil nätverksanslutning.

Obs!

- Om du försöker ändra nätverksinställningarna omedelbart efter det att denna enhet har slagits på, kan det ta en stund innan konfigurationsvyn för nätverket visas.
- Om "Firmware update is available" visas efter att nätverksanslutningen har konfigurerats finns fast programvara för enheten tillgänglig.
 - Information om uppdateringen finns på följande webbplats.
www.technics.com/support/firmware/
- För att uppnå högre kvalitet på ljudet, välj "On (Custom)" under "Pure Amplification" från konfigurationsmenyn och ställ in "HDMI" till "Disabled" för att avaktivera nätverksfunktionerna. (⇒ 12)

■ Förberedelse

Om du installerar appen "Technics Audio Center" på din smarttelefon/surfplatta kan du ställa in en anslutning med programmet.

- Vid användning av Google Cast™-aktiverade appar för musikuppspelning på den här enheten konfigurerar du en anslutning med "Technics Audio Center"-appen.
- Vid användning av AirPlay för musikuppspelning på den här enheten, lägg till produkten till Hem i Apple Home-appen. Genom att lägga till denna enhet till nätverket via appen Apple Home kan användaren också strömma ljud med Siri.
- Kontrollera att Wi-Fi-funktionen och Bluetooth®-funktionen är aktiverade på din smarttelefon/surfplatta.

1 Installera "Technics Audio Center"-appen på din smarttelefon/surfplatta.

(⇒ 07)

2 Anslut din smarttelefon/surfplatta till samma nätverk som den här enheten innan du gör inställningarna.

- Se till att nätverket är anslutet till internet.



Trådbunden LAN-anslutning

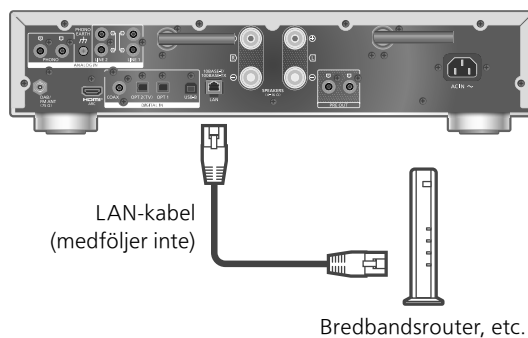

1 Dra ur nätkabeln.

2 Anslut den här enheten till en bredbandsrouter etc. med hjälp av en LAN-kabel.

3 Anslut nätkabeln till denna enhet.

(⇒ 13)

4 Tryck [⏻] för att slå på enheten.

- "📶" visas när anslutningen har upprättats.

5 Tryck på [>INPUT<] för att välja "Google Cast".**6 Öppna appen "Technics Audio Center" och följ instruktionerna på skärmen för att ansluta.****Obs!**

- Medan nätkabeln är bortkopplad, måste LAN-kabeln kopplas i eller ur.
- Använd raka LAN-kablar (STP) av kategori 7 eller mer, när du ansluter till kringutrustning.
- Om man sätter i en annan kabel än LAN-kabeln i LAN-porten kan apparaten skadas.
- Wi-Fi-funktionen kan stängas av om en LAN-kabel ansluts.

Trådlös LAN-anslutning**■ Förberedelse**

- ① Dra ur nätkabeln.
- ② Koppla ifrån LAN-kabeln.
- ③ Placera denna enhet så nära den trådlösa routern som möjligt.
- ④ Rikta antennen på denna enhets baksida så som anges på bilden.

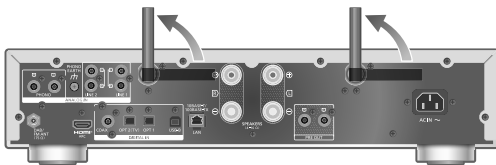

- ⑤ Anslut nätkabeln till denna enhet. (⇒ 13)

Obs!

- Inställningen stängs av efter inställd tidsgräns. Om så sker, försök genomföra inställningen på nytt.
- För att avbryta inställningen mitt i, tryck på [■] eller sätt apparaten i standby-läge.
- "📶" visas när anslutningen har upprättats.

Trådlös installation för första gången med hjälp av app

1 Tryck på [⏻] för att slå på enheten.

- "Wi-Fi Setup" visas.

2 Tryck på [▲], [▼] för att välja "Yes" och tryck sedan på [OK].

- "Setting" visas.

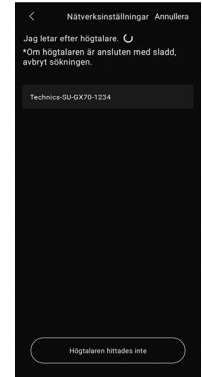
3 Öppna appen "Technics Audio Center".**4 Välj "Klicka här för trådlös installation för din nya högtalare".****5 Välj denna enheten, och följ instruktionerna för att ange rätt nätverk.****Obs!**

- Denna enhet kommer visas som "Technics-SU-GX70-****" om enhetsnamnet inte är inställt. ("****" står för tecken som är unika för varje uppsättning.)
- Du kan kontrollera din nätverksinformation (SSID, MAC-adress och IP-adress) med appen "Technics Audio Center".
- När den här apparaten sätts i standby-läge och sätts på innan Wi-Fi-inställningen är klar visas "Wi-Fi Setup". Slutför Wi-Fi-inställningen eller ställ in "Wi-Fi Menu" på "Off" för att stänga av skärmen.

Inställningar för nätverket via konfigurationsmenyn (när appar inte används med den här enheten)

- För att strömma musikfiler på den här enheten med Google Cast-aktiverade appar (⇒ 17), ställ in nätverksinställningen med "Technics Audio Center" app. (⇒ 16)

■ Använda WPS-knappen "WPS"

Om din trådlösa router stöder WPS, kan du skapa en anslutning genom att trycka på WPS-knappen.

- En kompatibel trådlös router kan bära WPS-märkningen.
- Slutför inställningarna inom 2 minuter medan "WPS" visas.
- När "Wi-Fi Setup" visas när du slår på den här enheten trycker du på [■] för att avbryta nätverksinställningarna och starta konfigurationen igen.

1 Tryck på [SETUP].

2 Tryck upprepade gånger på [▲], [▼] för att välja "Network" och tryck sedan på [OK].

- När "Wi-Fi Menu"-skärmen visas, tryck på [OK].

3 Tryck på [▲], [▼] för att välja "On" och tryck sedan på [OK]. (Den trådlösa LAN-funktionen aktiveras.)

4 Tryck på [▲], [▼] för att välja "WPS Push" och tryck sedan på [OK].

- "WPS" blinkar. Slutför steg 5 inom 2 minuter.

5 När "WPS" visas, tryck då på WPS-knappen på den trådlösa routern.

Exempel :

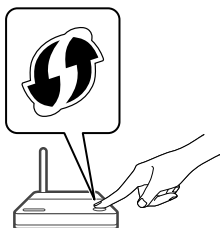

- "Linking" blinkar.
- "Success" visas när anslutningen har upprättats.
 - "Fail" kan visas om anslutningen inte slutfördes. Testa denna metod igen från konfigureringsmenyn. Om "Fail" fortfarande visas, försök då med någon annan metod.

6 Tryck på [OK] för att lämna inställningen.

■ Använda PIN-koden för WPS "WPS PIN"

Om din trådlösa router stöder WPS kan du skapa en anslutning genom att ange PIN-koden för WPS.

- Se bruksanvisningarna för den trådlösa routern för detaljer kring hur man matar in PIN-koden.
- Slutför inställningarna inom 2 minuter medan "WPS PIN" och PIN-koden visas.
- När "Wi-Fi Setup" visas när du slår på den här enheten trycker du på [■] för att avbryta nätverksinställningarna och starta konfigurationen igen.

1 Tryck på [SETUP].

2 Tryck upprepade gånger på [▲], [▼] för att välja "Network" och tryck sedan på [OK].

- När "Wi-Fi Menu"-skärmen visas, tryck på [OK].

3 Tryck på [▲], [▼] för att välja "On" och tryck sedan på [OK]. (Den trådlösa LAN-funktionen aktiveras.)

4 Tryck på [▲], [▼] för att välja "WPS PIN" och tryck sedan på [OK].

- PIN-koden visas. Slutför steg 5 inom 2 minuter.

5 Ange PIN-koden i den trådlösa routern från PC, osv.

- "Linking" blinkar.
- "Success" visas när anslutningen har upprättats.
 - "Fail" kan visas om anslutningen inte slutfördes. Testa denna metod igen från konfigureringsmenyn. Om "Fail" fortfarande visas, försök då med någon annan metod.

6 Tryck på [OK] för att lämna inställningen.

Obs!

- Beroende på router kan andra anslutna enheter komma att tillfälligt förlora sin anslutning.
- För mer information, se bruksanvisningen för den trådlösa routern.

Om du vill återställa förbindelsen med det trådlösa nätverket

1 Tryck på [>INPUT<] för att välja "Google Cast".

2 Tryck på [SETUP].

3 Tryck upprepade gånger på [▲], [▼] för att välja "Network" och tryck sedan på [OK].

- När "Wi-Fi Menu"-skärmen visas, tryck på [OK].

4 Tryck på [▲], [▼] för att välja "On" och tryck sedan på [OK]. (Den trådlösa LAN-funktionen aktiveras.)

5 Tryck på [▲], [▼] för att välja "Wi-Fi Setup" och tryck sedan på [OK].

- "Setting" visas.

6 Öppna appen "Technics Audio Center".

7 Välj "Klicka här för trådlös installation för din nya högtalare".

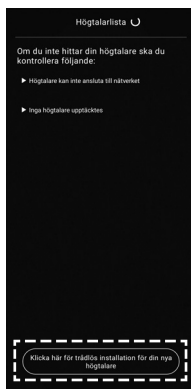

8 Välj denna enheten, och följ instruktionerna för att ange rätt nätverk.

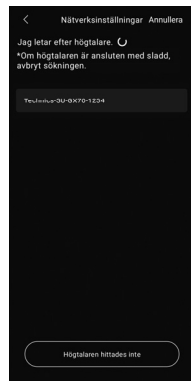

Obs!

- Denna enhet kommer visas som "Technics-SU-GX70-****" om enhetsnamnet inte är inställt. ("****" står för tecken som är unika för varje uppsättning.)
- Du kan kontrollera din nätverksinformation (SSID, MAC-adress och IP-adress) med appen "Technics Audio Center".

Strömma musik över nätverket

Den här enheten är kompatibel med Google Cast-aktiverade appar. För mer information om Google Cast-aktiverade appar, se :

g.co/cast/apps

Du kan strömma musikfiler från enheten i ditt nätverk till den här enheten med hjälp av appen "Technics Audio Center". Ladda ned och installera appen från nedanstående webbplats.

www.technics.com/support/

Och du kan också strömma musik över AirPlay.

■ Förberedelse

- Slutför nätverksinställningarna. (⇒ 14) (Se till att nätverket är anslutet till internet.)
- Installera den applikation som stöds på din enhet.
- Anslut enheten till det nätverk som för tillfället används hemma.

1 Öppna en Google Cast-aktiverad app, AirPlay-aktiverad app eller "Technics Audio Center"-appen på din enhet (smarttelefon/surfplatta etc.), och välj den här enheten som utgångshögtalare.

2 Spela musiken.

Obs!

- Du kan inte använda Google Cast-appen med den här enheten när nätverksinställningen ställts in med "WPS PIN" eller "WPS Push". För att strömma musikfiler på den här enheten med Google Cast-aktiverade appar (⇒ 17), ställ in nätverksinställningen med "Technics Audio Center" appen. (⇒ 16)

Alla musikstreamingtjänster är inte tillgängliga i alla länder/regioner. Registrering/prenumeration kan krävas, eller så tas avgifter ut för att använda musikstreamingtjänster. Tjänsterna kan ändras eller avbrytas. För mer information, gå till varje enskild musiktjänsts webbplats.

Viktigt meddelande :

Innan du kasserar eller lämnar över denna enhet till en tredje part, se till att logga ut från dina konton för musikstreamingtjänster för att förhindra obehörig användning av dina konton.

Att spela upp musikfiler på mediaservern

Du kan dela musikfilerna som lagrats i mediaservern (PC, Nätverkskopplad förvaring osv) som är ansluten till ditt hemnätverk, och njuta av innehållet med den här apparaten.

1 Tryck på [>INPUT<] flera gånger för att välja "DMP".

- Du kan också välja ingångskälla genom att vrida på vredet för ingångsval på enheten.
- Skärmen för att välja server visas.

2 Tryck på [▲], [▼] för att välja en mediaserver i nätverket och tryck sedan på [OK].

- Skärmen för att välja mapp/innehåll kommer att visas. Upprepa det här steget för att göra andra val.
- Mapper/innehåll kan visas i en annan ordning jämfört med ordningen på servern, beroende på dess specifikationer.

3 Tryck på [▲], [▼] för att välja en post och tryck sedan på [OK].

Obs!

- Den anslutna servern och dess innehåll kanske inte visas korrekt beroende på dess skick. (t.ex. strax efter att innehållet lagts till på servern o.s.v.)
Försök igen senare. För mer information, se bruksanvisningen för enheten.
- Innehållet kanske inte spelas upp korrekt beroende på nätverksanslutningen.

Lyssna på DAB/DAB+/ grundläggande FM-radio

■ Spara DAB/DAB+-kanaler

För att lyssna på DAB/DAB+-sändningar behöver tillgängliga kanaler lagras på den här enheten.

- Den här enheten startar automatiskt sökningen och lagrar kanaler som finns tillgängliga i din region om minnet är tomt.

1 Tryck på [RADIO] för att välja "DAB/DAB+".

2 "Auto Scan" startar automatiskt.

- "Scan Failed" visas om autosökningen inte genomförs. Leta upp positionen med bästa mottagning (⇒ 11) och gör om sökningen av DAB/DAB+-kanaler.

■ Lyssna på lagrade DAB/DAB+-kanaler

- ① Tryck på [MENU].
- ② Tryck upprepade gånger på [▲], [▼] för att välja "Tuning Mode" och tryck sedan på [OK].
- ③ Tryck på [▲], [▼] för att välja "Station" och tryck sedan på [OK].
- ④ Tryck på [◀◀], [▶▶] för att välja kanalen.

■ Förinställa DAB/DAB+-kanaler

Du kan förinställa upp till 20 DAB/DAB+-kanaler.

1 Tryck på [RADIO] för att välja "DAB/DAB+".

2 Tryck på [PGM] samtidigt som du lyssnar på en DAB-sändning.

3 Tryck på [◀◀], [▶▶] för att välja förinställd kanal och tryck sedan på [PGM].

- Förinställning är inte tillgänglig när kanalen inte sända eller när den andra tjänsten väljs.
- Radiokanalen som ligger på en kanal raderas om en annan radiokanal förinställs i den aktuella kanalen.

■ Lyssna för att förinställa DAB/DAB+-kanaler

- ① Tryck på [MENU].
- ② Tryck upprepade gånger på [▲], [▼] för att välja "Tuning Mode" och tryck sedan på [OK].
- ③ Tryck på [▲], [▼] för att välja "Preset" och tryck sedan på [OK].
- ④ Tryck på [◀◀], [▶▶] eller numeriska knappar för att välja kanal.

■ Lagra FM-kanaler

Du kan förinställa upp till 30 kanaler.

- En radiokanal som tidigare lagrats skrivs över när en annan radiokanal väljs för samma kanal genom förinställning.

1 Tryck på [RADIO] flera gånger för att välja "FM".

2 Tryck på [MENU].

3 Tryck upprepade gånger på [▲], [▼] för att välja "Auto Preset" och tryck sedan på [OK].

4 Tryck på [▲], [▼] för att välja en post och tryck sedan på [OK].

Lowest :

Börja med autoförinställning med lägsta frekvens (FM 87,50).

Current :

- Börja med autoförinställning med aktuell frekvens.
- Inställningen startar med förinställning av alla kanaler. Den kan ta emot kanaler i stigande ordning.
- Fabriksinställningen är "Lowest".

■ Lyssna på förinställd FM-kanal

- Tryck på [MENU].
- Tryck upprepade gånger på [▲], [▼] för att välja "Tuning Mode" och tryck sedan på [OK].
- Tryck på [▲], [▼] för att välja "Preset" och tryck sedan på [OK].
- Tryck på [◀◀], [▶▶] eller numeriska knappar för att välja kanal.

Att använda Bluetooth®**■ Registrering av en Bluetooth®-enhet**

- Slå på enhetens Bluetooth®-funktion och placera enheten nära denna enhet.
- Om en Bluetooth®-enhet redan har anslutits, koppla då ifrån den.

1 Tryck på [Ⓢ-PAIRING].

- När "Pairing" visas på displayen fortsätter du till steg 5.
- Genom att hålla in [Ⓢ-PAIRING] börjar enheten vänta på registrering. Fortsätt till steg 5.

2 Tryck på [MENU].**3 Tryck upprepade gånger på [▲], [▼] för att välja "Pairing" och tryck sedan på [OK].****4 Tryck på [▲], [▼] för att välja "Yes" och tryck sedan på [OK].**

- "Pairing" visas, och denna enhet väntar på registrering.

5 Välj "Technics-SU-GX70-**" från Bluetooth®-enhetens meny.**

- Namnet på den anslutna enheten visas på displayen.
- MAC-adressen "****" ("****" står för ett tecken som är unikt för varje uppsättning.) kan visas innan "Technics-SU-GX70-****" visas.
- Om enhetens namn är angivet i appen Google Home eller appen Apple Home, visas det angivna namnet.

Obs!

- Du kan också gå in i synkroniseringsläget genom att trycka samt hålla nere [Ⓢ-PAIRING] när ingångskällan inte är "Bluetooth".
- Om du uppmanas att ange lösenordet, skriv in "0000".
- Om "Standby Mode" är satt till "On", kommer enheten automatiskt att starta om en anslutning upprättas via Bluetooth® till en parad Bluetooth®-enhet.

■ Lyssna på musik som lagrats på en Bluetooth®-enhet**1 Tryck på [Ⓢ-PAIRING].**

- "Ready" eller "Pairing" visas på displayen.

2 Välj "Technics-SU-GX70-**" från Bluetooth®-enhetens meny.**

- Namnet på den anslutna enheten visas på displayen.
- Om enhetens namn är angivet i appen Google Home eller appen Apple Home, visas det angivna namnet.



3 Starta uppspelning på Bluetooth®-enheten.**Obs!**

- När du tittar på videoinnehåll med den här funktionen kan det hända att video- och ljudutmatningen inte är synkroniserade.
- Ställ in "Auto Reconnect" till "On" så att enheten automatiskt försöker ansluta till den senast anslutna Bluetooth®-enheten när "Bluetooth" är valt som ingångskälla.
- Den här apparaten kan endast anslutas till en enhet åt gången.

■ Koppla ifrån en Bluetooth®-enhet**1 Tryck på [MENU].****2 Tryck upprepade gånger på [▲], [▼] för att välja "Disconnect?" och tryck sedan på [OK].****3 Tryck på [▲], [▼] för att välja "Yes" och tryck sedan på [OK].****Obs!**

- Bluetooth®-enheten kopplas ifrån om en annan ljudkälla väljs.

 <p>Wi-Fi CERTIFIED™-logotypen är ett certifieringsmärke som tillhör Wi-Fi Alliance®. Logotypen för Wi-Fi Protected Setup™ är ett certifieringsmärke som tillhör Wi-Fi Alliance®.</p>
 <p>Användning av Works with Apple-märke innebär att ett tillbehör har utformats för att fungera specifikt med den teknik som identifierats i märket och har certifierats av utvecklarerna för att uppfylla Apples prestandanormer. Apple och AirPlay är varumärken av Apple Inc., registrerade i USA och andra länder. Den här produkten är kompatibel med AirPlay 2. iOS 11.4 eller senare.</p>
 <p>Google, Google Play och Google Cast är varumärken som tillhör Google LLC. Google Assistant är inte tillgänglig på vissa språk och i vissa länder.</p>
<p>Windows är ett registrerat varumärke tillhörande Microsoft Corporation i USA och andra länder.</p>
<p>Windows Media och Windows logotyp är antingen varumärken eller registrerade varumärken som tillhör Microsoft Corporation i USA och/eller andra länder. Denna produkt skyddas av vissa rättigheter till immateriella tillgångar som Microsoft Corporation och tredje part innehar. Utan särskilt tillstånd från Microsoft eller ett av Microsoft auktoriserat relaterat företag, dotterbolag eller tredje part, är det förbjudet att använda eller föra sådan teknologi vidare utanför denna produkt.</p>
<p>Mac och OS X är varumärken som tillhör Apple Inc. som har registrerats i USA och andra länder.</p>
<p>Bluetooth®-ordmärket och logotyperna är registrerade varumärken som tillhör Bluetooth SIG, Inc. och all användning som Panasonic Holdings Corporation gör av sådana märken sker under licens. Andra varumärken och varunamn tillhör sina respektive ägare.</p>

<p>”DSD” är ett registrerat varumärke.</p>
<p>FLAC Decoder Copyright (C) 2000, 2001, 2002, 2003, 2004, 2005, 2006, 2007, 2008, 2009 Josh Coalson Redistribution and use in source and binary forms, with or without modification, are permitted provided that the following conditions are met:</p> <ul style="list-style-type: none"> - Redistributions of source code must retain the above copyright notice, this list of conditions and the following disclaimer. - Redistributions in binary form must reproduce the above copyright notice, this list of conditions and the following disclaimer in the documentation and/or other materials provided with the distribution. - Neither the name of the Xiph.org Foundation nor the names of its contributors may be used to endorse or promote products derived from this software without specific prior written permission. <p>THIS SOFTWARE IS PROVIDED BY THE COPYRIGHT HOLDERS AND CONTRIBUTORS “AS IS” AND ANY EXPRESS OR IMPLIED WARRANTIES, INCLUDING, BUT NOT LIMITED TO, THE IMPLIED WARRANTIES OF MERCHANTABILITY AND FITNESS FOR A PARTICULAR PURPOSE ARE DISCLAIMED. IN NO EVENT SHALL THE FOUNDATION OR CONTRIBUTORS BE LIABLE FOR ANY DIRECT, INDIRECT, INCIDENTAL, SPECIAL, EXEMPLARY, OR CONSEQUENTIAL DAMAGES (INCLUDING, BUT NOT LIMITED TO, PROCUREMENT OF SUBSTITUTE GOODS OR SERVICES; LOSS OF USE, DATA, OR PROFITS; OR BUSINESS INTERRUPTION) HOWEVER CAUSED AND ON ANY THEORY OF LIABILITY, WHETHER IN CONTRACT, STRICT LIABILITY, OR TORT (INCLUDING NEGLIGENCE OR OTHERWISE) ARISING IN ANY WAY OUT OF THE USE OF THIS SOFTWARE, EVEN IF ADVISED OF THE POSSIBILITY OF SUCH DAMAGE.</p>
<p>Spotify-programvaran omfattas av licensavtal från tredje part som du kan läsa om här : https://www.spotify.com/connect/third-party-licenses.</p>
 <p>MQA och Sound Wave Devices är registrerade varumärken som tillhör MQA Limited. © 2016</p>
 <p>Termerna HDMI, HDMI High-Definition Multimedia Interface, Premium HDMI, Premium High Speed HDMI Cable, Premium High Speed HDMI Cable with Ethernet, och HDMI Trade dress, HDMI-logotyperna, certifieringsetiketten för Premium HDMI Cable och Premium HDMI Cable-logotypen är varumärken eller registrerade varumärken som tillhör HDMI Licensing Administrator, Inc.</p>

■ ALLMÄNT

Strömtillförsel	AC 220 V till 240 V, 50/60 Hz
Strömförbrukning	63 W
Strömförbrukning i standby-läge (Nätverk Standby På)	Cirka 2,0 W
Strömförbrukning i standby-läge (Nätverk Standby Av)	Cirka 0,5 W
Mått (B×H×D)	430 mm × 98 mm × 368 mm
Vikt	Cirka 6,6 kg
Variationsvidd för drifttemperatur	0°C till 40°C
Variationsvidd för luftfuktighet vid drift	35 % till 80 % RH (ingen kondensbildning)

■ FÖRSTÄRKARAVSNITT

Uteffekt	40 W + 40 W (1 kHz, T.H.D. 1,0 %, 8 Ω, 20 kHz LPF) 80 W + 80 W (1 kHz, T.H.D. 1,0 %, 4 Ω, 20 kHz LPF)
Belastningsimpedans	4 Ω - 16 Ω
Frekvensrespons	
PHONO (MM)	20 Hz - 20 kHz (RIAA-AVVIKELSE ±1 dB, 4 Ω)
LINJE	20 Hz - 40 kHz (-3 dB, 4 Ω)
DIGITAL	20 Hz - 80 kHz (-3 dB, 4 Ω)
Ingångskänslighet/ingångsimpedans	
LINJE	200 mV/23 kΩ
PHONO (MM)	2,0 mV/47 kΩ

■ TUNERAVSNITT

Frekvensmodulering (FM)

Förinställt minne	30 kanaler
Frekvensområde	87,50 MHz till 108,00 MHz (50 kHz steg)
Antennkontakter	75 Ω (obalanserad)

DAB

DAB-minnen	20 kanaler
Frekvensband (våglängd)	Band III (All Band III) : 5A till 13F (174,928 MHz till 239,200 MHz)
Känslighet BER 4x10 ⁻⁴	Min krav : -98 dBm
DAB externt antennuttag	F-kontakt (75 Ω)

■ Bluetooth®-AVSNITT

Bluetooth®-systemspekifikation	Bluetooth® Ver.5.1
Klassificering för trådlös utrustning	Klass 1 (4 mW)
Profiler som stöds	A2DP, AVRCP
Codec som stöds	AAC, SBC
Frekvensband	2,4 GHz-bandet FH-SS
Användningsavstånd	Cirka 10 m siktlinje*1

*1 : Prospektivt kommunikationsavstånd

Måttmiljö :

Temperatur 25 °C/Höjd 1,0 m

Mått i "Mode1"

■ Wi-Fi-AVSNITT

Standard	IEEE802.11a / b / g / n / ac / ax
Frekvensband	2,4 GHz-band 5 GHz-band
Säkerhet	WPA2™

• WLAN-funktionen hos denna produkt får uteslutande användas inuti byggnader.

■ UTTAGSAVSNITT

Hörlursuttag	Stereo, φ6,3 mm 5 mW, 32 Ω (VOL MAX)
USB-A (Fram)	Typ A-kontakt
Stödd minneskapacitet	2 TB (max)
Maximalt antal mappar (album)	800
Maximalt antal filer (låtar)	8000
Filsystem	FAT16, FAT32, NTFS
USB-portens effekt	DC OUT 5 V 0,5 A MAX
USB-B (Bak)	Typ B-kontakt
Ethernet-gränssnitt	LAN (100BASE-TX/10BASE-T)

Specifikationer (Fortsättning)

Analog ingång	LINE IN ×2 (stiftjack) PHONO (MM) (stiftjack)
Analog utgång	PRE OUT (stiftjack)
Digital ingång	OPT IN ×2 (optisk kontakt) COAX IN (stiftjack)
Formatstöd	LPCM
HDMI-utgång (ARC)	Typ A-kontakt
Formatstöd	LPCM

■ AVSNITT OM FORMAT

USB-A

USB-standard	USB 2.0 hög hastighet USB-masslagringsklass
--------------	--

USB-B

USB-standard	USB 2.0 Hög hastighet USB-ljudklass 2.0, asynkront läge
DSD-kontrolläge	ASIO normalläge, DoP-läge

■ Filformat

Den här apparaten stöder följande filformat :

- Den här apparaten stöder inte uppspelning av upphovsrättsskyddade musikfiler.
- Vi kan inte garantera uppspelning av alla filformat som stöds av den här apparaten.
- Uppspelning av en fil i ett format som inte stöds av den här enheten kan orsaka spräckligt ljud eller brus. Kontrollera i så fall för att se om den här apparaten stöder filformatet.
- Den här apparaten stöder inte uppspelning med VBR (Variable Bit Rate).
- Några av de anslutna enheterna (servrarna) kan klara av att konvertera filer i format som inte stöds av den här enheten och mata ut dem. Mer information finns i bruksanvisningen till din server.
- Filinformationen (samplingfrekvensen, osv.) som visas på den här apparaten och i uppspelningsprogramvaran kan skilja sig åt.
- Beroende på vad du har för dator, program etc. kan det hända att innehållet inte spelas upp även om samplingfrekvensen stöds. Kontrollera datorn, programmet etc. så att uppspelningen fungerar som den ska.

	Extension	Samplingsfrekvens	Bithastighet/ Antal kvantifieringsbitar	USB-A	USB-B	LAN (DMR)*2
MP3	.mp3	32/44,1/48 kHz	16 till 320 kbps	✓		✓
AAC	.m4a/.aac	32/44,1/48/88,2/96 kHz	16 till 320 kbps	✓		✓
WAV	.wav	32/44,1/48/88,2/96/176,4/ 192/352,8/384 kHz	16/24/32 bit	✓		✓
FLAC	.flac	32/44,1/48/88,2/96/176,4/ 192/352,8/384 kHz	16/24 bit	✓		✓
AIFF	.aiff	32/44,1/48/88,2/96/176,4/ 192/352,8/384 kHz	16/24/32 bit	✓		✓
ALAC	.m4a	32/44,1/48/88,2/96/176,4/ 192/352,8/384 kHz	16/24 bit	✓		✓
DSD	.dff/.dsf	2,8/5,6/11,2 MHz		✓	✓	✓
LPCM		32/44,1/48/88,2/96/176,4/ 192/352,8/384 kHz	16/24/32 bit		✓	

*2 : Huruvida en musikfil kan spelas upp via nätverket eller inte beror på nätverksservern även om filformatet anges ovan. Om du t.ex. använder Windows Media Player 11, går det inte att spela upp alla musikfiler på datorn. Du kan bara spela upp de som läggs till i biblioteket i Windows Media Player 11.

Obs!

- Specifikationerna kan ändras utan föregående meddelande.
- Vikt och mått är ungefärliga.

Försäkran om överensstämmelse (DoC)

Härmed deklarerar "Panasonic Corporation" att denna produkt överensstämmer med grundläggande krav och andra relevanta bestämmelser i direktiv 2014/53/EU.

Kunderna kan ladda ner en kopia av originalförsäkran (DoC) gällande våra RE-produkter från vår DoC-server :

<https://www.ptc.panasonic.eu>

Kontakt till Auktoriserad Representant :

Panasonic Marketing Europe GmbH, Panasonic Testing Centre, Winsbergring 15, 22525 Hamburg, Tyskland

Frekvensband : 5150 - 5250 MHz :

Inomhusanvändning : Endast inne i byggnader. Installationer och användning inuti vägfordon och tågagnar är inte tillåtna. Begränsad utomhusanvändning : Vid användning utomhus får utrustningen inte kopplas till en fast installation eller till karossens utsida på vägfordon, en fast infrastruktur eller en fast utomhusantenn. Användning av obemannade flygplanssystem (UAS) är begränsad till mellan 5170 - 5250 MHz-band.

Frekvensband : 5250 - 5350 MHz :

Inomhusanvändning : Endast inne i byggnader. Installationer och användning inuti vägfordon, tåg och flygplan är inte tillåtna. Utomhusanvändning är inte tillåten.

Frekvensband : 5470 - 5725 MHz :

Installationer och användning i vägfordon, tåg och flygplan samt användning av obemannade flygplanssystem (UAS) är inte tillåtna.

Restriktionerna ovan gäller för följande länder :

AT	BE	BG	CZ	DK	EE	FR	DE	IS
IE	IT	EL	ES	CY	LV	LI	LT	LU
HU	MT	NL	NO	PL	PT	RO	SI	SK
TR	FI	SE	CH	UK(NI)	HR			

Typ av trådlös	Frekvensband	Maximal effekt (dBm e.i.r.p.)
WLAN	2412 - 2472 MHz	18 dBm
	5180 - 5320 MHz	18 dBm
	5500 - 5700 MHz	18 dBm
	5745 - 5825 MHz	14 dBm
Bluetooth®	2402 - 2480 MHz	6 dBm

Tak fordi du har købt dette produkt.

Læs venligst disse instruktioner omhyggeligt igennem, før du anvender produktet, og gem vejledningen til fremtidig brug.

- Om beskrivelserne i denne betjeningsvejledning
 - De sider, der henvises til, er angivet som "⇒ ○○".
 - De viste illustrationer kan være forskellige fra dit apparat.
 - Medmindre andet angives, udføres betjeningen nedenfor med fjernbetjeningen.
- Illustrationer og figurer i denne manual henviser til hoveddelen i sølv.

En mere detaljeret betjeningsvejledning finder du i "Betjeningsvejledning" (PDF-format). Du kan downloade den fra websiden.

www.technics.com/support/downloads/oi/SU-GX70.html

- Du skal anvende Adobe Reader for at browse i eller udskrive "Betjeningsvejledning" (PDF-format). Du kan downloade og installere en version af Adobe Reader, som du kan anvende med dit operativsystem fra følgende website:

<https://get.adobe.com/reader/>



Hovedkvarterets adresse:

Panasonic Corporation

1006, Oaza Kadoma, Kadoma, Osaka, Japan

Autoriseret repræsentant i EU:

Panasonic Marketing Europe GmbH

Panasonic Testing Centre

Winsbergring 15, 22525 Hamburg, Tyskland

Indholdsfortegnelse

Sikkerhedsforskrifter 05

Installation 07

Referencevejledning for betjening 08

Grundlæggende Forbindelser 11

Netværksindstillinger 14

Afspilning 18

Licenser 20

Specifikationer 21

Tilbehør

AC-netledning (1)
K2CM3YY00041

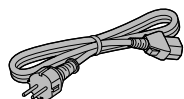

DAB-antenne (1)
N1EYYY000015

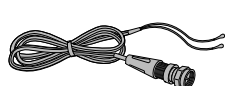

Fjernbetjening (1)
N2QAYA000239

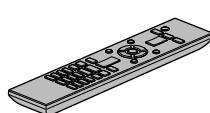

Batterier til fjernbetjeningen (2)



- Produktnumrene i disse driftsvejledninger er gældende fra februar 2023.
- Ændringer kan ske.
- Brug ikke AC-netledning med andet udstyr.

Advarsel**Enheden**

- For at mindske risikoen for brand, elektrisk stød eller produktskade:
 - Denne enhed må ikke udsættes for regn, fugt, dryp eller sprøjt.
 - Genstande, der indeholder væsker, såsom vaser, må ikke placeres oven på enheden.
 - Brug kun anbefalet tilbehør.
 - Dæksler må ikke fjernes.
 - Du må ikke selv reparere enheden. Vedligeholdelse må udelukkende udføres af kvalificerede teknikere.
 - Pas på, at der ikke falder metalgenstande ned i enheden.
 - Anbring ikke tunge genstande på enheden.

AC-netledning

- For at mindske risikoen for brand, elektrisk stød eller produktskade:
 - Sørg for, at strømforsyningsspændingen svarer til den spænding, der er angivet på apparatet.
 - Indsæt stikproppen helt ind i stikdåsen eller elkontakten.
 - Lad være med at bøje eller trække i ledningen eller stille tunge genstande på den.
 - Rør ikke stikket med våde hænder.
 - Hold fast på stikproppen, når du trækker ledningen ud.
 - Brug aldrig en ødelagt stikprop eller stikdåse.
- Strømtikket anvendes til at afbryde enheden med.

Installer denne enhed, så strømtikket øjeblikkeligt kan tages ud af stikkontakten.
- Kontroller, at jordbenet på netstikket er sikkert tilsluttet for at undgå elektrisk stød.
 - Et apparat med KLASSE I-konstruktion skal sluttes til en netstikkontakt med en beskyttelsesjording.

Forsigtig!**Enheden**

- Åben ild, såsom tændte stearinlys, må ikke anbringes oven på enheden.
- Enheden kan modtage radiointerferens under brug af tændte mobiltelefoner. Hvis der forekommer interferens, skal du øge afstanden mellem enheden og mobiltelefonen.
- Denne enhed er beregnet til brug i fastlandsklimaer og tropeklimaer.
- Læg ikke noget oven på enheden. Den kan blive meget varm, når den er tændt.

Placering

- Anbring enheden på en plan, vandret overflade.
- For at mindske risikoen for brand, elektrisk stød eller produktskade:
 - Enheden må ikke installeres eller anbringes i en reol, et indbygget skab eller et andet aflukket område. Sørg for god ventilation til enheden.
 - Ventilationshullerne må ikke tilstoppes med aviser, duge, gardiner og lignende genstande.
 - Enheden må ikke udsættes for direkte sollys, høje temperaturer, høj luftfugtighed eller kraftige vibrationer.
- Undgå at løfte eller bære denne enhed ved at holde fast i drejeknapperne eller antennen. Dette kan medføre tab af enheden, hvilket kan resultere i personskade eller funktionsfejl.

Batteri

- Fare for eksplosion, hvis batteriet ikke udskiftes korrekt. Udskift kun med den type, der anbefales af fabrikanten.
- En forkert håndtering af batterier kan forårsage lækage fra elektrolyten, og dette kan udløse en brand.
 - Fjern batteriet, hvis fjernbetjeningen ikke skal anvendes i længere tid. Opbevar batterierne køligt og mørkt.
 - Udsæt dem ikke for varme eller direkte ild.
 - Batteriet eller batterierne må ikke udsættes for direkte sollys i en bil i en længere periode, hvor døre eller vinduer er lukket.
 - Skil dem ikke ad, og lad være med at kortslutte dem.
 - Alkaline eller mangan-batterier må ikke genoplades.
 - Brug ikke batterier, hvis beklædning er taget af.
 - Brug ikke gamle og nye batterier eller forskellige slags på samme tid.
- Kontakt de lokale myndigheder eller din forhandler for at spørge om den korrekte bortskaffelsesmetode for batterierne.
- Undgå brug under følgende forhold
 - Ekstremt høje eller lave temperaturer under brug, opbevaring eller transport.
 - Udskiftning af et batteri med en forkert type.
 - Bortskaffelse af et batteri på åben ild eller i en varm ovn eller mekanisk knusning eller opskæring af et batteri kan medføre eksplosion.
 - Ekstremt høje temperaturer og/eller et ekstremt lavt lufttryk, som kan medføre eksplosion eller lækage af brændbare væsker eller gasser.

Indsamling af elektriskrot og brugte batterier Kun for Den Europæiske Union og lande med retursystemer



Disse symboler på produkter, emballage og/eller ledsagedokumenter betyder, at brugte elektriske og elektroniske produkter og batterier ikke må blandes med almindeligt husholdningsaffald.

For korrekt behandling, indsamling og genbrug af gamle produkter og batterier, skal du tage dem til indsamlingssteder i overensstemmelse med den nationale lovgivning.

Ved at skaffe sig af med dem på korrekt vis hjælper du med til at spare værdifulde ressourcer og forhindre eventuelle negative påvirkninger af menneskers sundhed og miljøet.

Ønsker du mere udførlig information om indsamling og genbrug skal du kontakte din kommune.

Usagkyndig bortskaffelse af elektriskrot og batterier kan eventuelt udløse bødeforlæggelse.



Information om batterisymbol (eksempler nedenfor):

Dette symbol kan anvendes sammen med et kemisk symbol. I så fald opfylder det kravene for det direktiv, som er blevet fastlagt for det pågældende kemikalie.

Panasonic Corporation, et selskab med hjemsted på 1006, Oaza Kadoma, Kadoma City, Osaka 571-8501, Japan, samler automatisk persondata såsom IP adresser og/eller Device ID fra din enhed så snart du tilgår Internettet. Det gør vi for at beskytte vores kunder og integriteten af vores Tjenester samt for at beskytte Panasonics rettigheder eller ejendom.

Du har en ret til indsigt, berigtigelse og indsigelse i visse tilfælde, en ret til sletning, begrænsning af behandling, dataportabilitet og en ret til indsigelse imod andre former for behandling. Hvis du ønsker at anvende nogen af de ovenstående rettigheder og/eller ønsker at vide mere om behandlingen af dine persondata, se venligst den fulde persondatapolitik på din enheds support side, <http://panasonic.jp/support/global/cs/audio/>, <http://www.technics.com/support/> eller kontakt vores kundekommunikations-/support nummer eller adresse beskrevet i den fælleseuropæiske garanti (Pan European Guarantee) inkluderet i din enhed for at få tilsendt den fulde persondatapolitik.

Installation

- Sluk for enheden, fold antennen ind og udtag stikket på alt udstyr, før du flytter enheden. Sørg for at løfte enheden, når du flytter den. Enheden må ikke trækkes hen over gulvet.
- Bekræft, at installationsstedet kan modstå enhedens vægt. (⇒ 21)
- Enhedens mål finder du her (⇒ 21)
- Målene på enhedens ben findes på følgende figur.

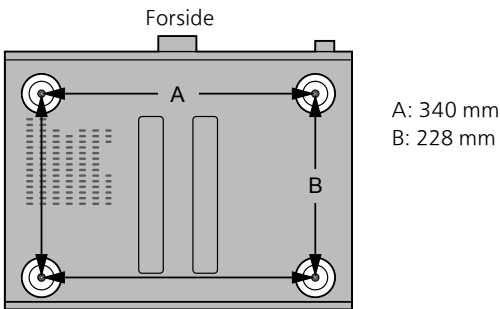

Vedligeholdelse af enheden

Tag AC-netledningen ud af stikkontakten, før der udføres vedligeholdelse. Rengør enheden med en blød klud.

- Hvis der er meget snavs, skal du vride en våd klud godt for at tørre snavset af, og tør den derefter med en blød klud.
- Brug ikke opløsningsmidler, herunder benzin, fortynder, sprit, opvaskemiddel, klude imprægneret med et kemikalie osv. Hvis du gør dette, kan det forårsage, at kabinetets udvendige side eller belægning skæmmes, eller at belægningen skaller af.

Anvendelse af "Technics Audio Center"

Hvis du installerer den dedikerede app "Technics Audio Center" (gratis) på din tablet/smartphone, kan du streame musikfiler fra enheden på dit netværk til denne enhed og konfigurere indstillingerne for lyd kvalitet, mv.

Du finder flere oplysninger ved at besøge: www.technics.com/support/

- Denne applikation kan ændres eller blive afbrudt med varsel.

Firmwareopdateringer

Panasonic kan lejlighedsvis udgive opdateret firmware til denne enhed, som kan forbedre den måde, en funktion udføres på. Disse opdateringer er gratis.

- Du finder flere oplysninger ved at besøge: www.technics.com/support/firmware/

Sådan nulstilles alle indstillinger til fabriksindstillinger

- 1 Tryk på [SETUP].
- 2 Tryk på [▲], [▼] flere gange for at vælge "Initialization", og tryk derefter på [OK].
- 3 Tryk på [▲], [▼] for at vælge "Yes", og tryk derefter på [OK].
 - En bekræftelsesskærm vises. Vælg "Yes" på følgende trin for at nulstille alle indstillinger til standardindstillinger.
- 4 Tryk på [▲], [▼] for at vælge "Yes", og tryk derefter igen på [OK].

Bortskaffelse/videregivelse af denne enhed

- Før du bortskaffer eller videregiver denne enhed, skal du sikre, at du sletter alle registrerede oplysninger ved at genoprette standardindstillingerne fra fabrikken (ovenfor).
- Før du bortskaffer eller videregiver enheden til tredjepart, skal du sørge for at logge ud af din musikstreamingtjeneste for at forhindre uautoriseret brug af dine konti.

Netværkstjenester

De tjenester, der leveres af deres respektive tjenesteudbydere, kan ændres eller afbrydes uden varsel. Panasonic påtager sig intet ansvar for ændringer eller afbrydelse af tjenester.

Ikke alle musikstreamingtjenester er tilgængelige i alle lande/områder. Der kræves muligvis registrering/abonnement eller betaling for at benytte musikstreamingtjenester. Tjenesterne kan ændres eller ophøre uden varsel. Yderligere oplysninger finder du ved at besøge musikstreamingtjenestens hjemmeside.

Denne enhed (forside)

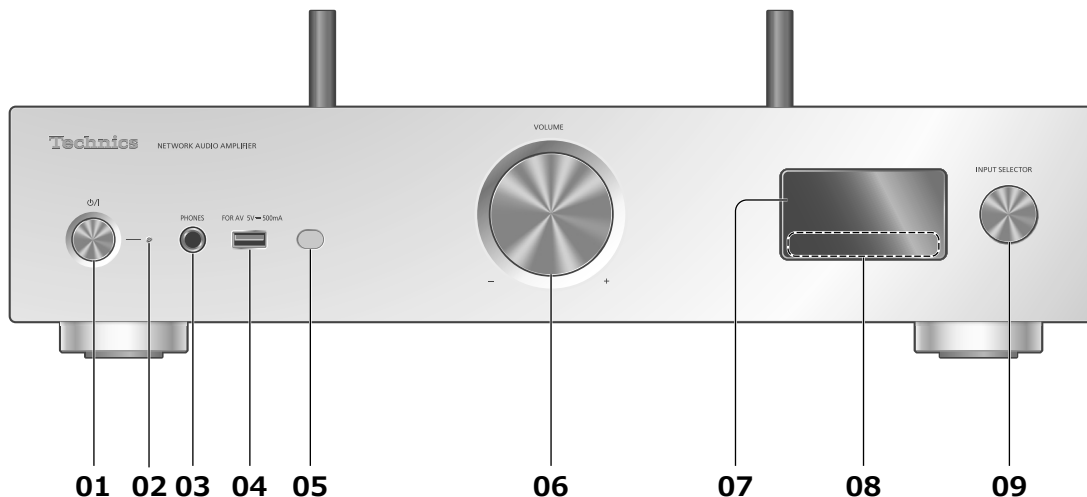

01 [⏻/⏻] Knappen Standby/Tænd

- Tryk for at skifte enheden fra standby-tilstand eller omvendt. I standby-tilstand forbruger enheden stadig en lille mængde strøm.

02 Strømindikator

- Blå: Enheden er slået til.
- Slukket: Enheden er slået fra.
 - Rød: Denne enhed er i standby-tilstand.

03 Stik til hovedtelefoner

- Hvis stikket er tilsluttet, udsendes der ingen lyd fra højttalerne og PRE OUT-terminalerne.
- Overdrevet lydpres fra øretelefoner og hovedtelefoner kan forårsage nedsat hørelse.
- Når der lyttes ved fuld lydstyrke i lange perioder, kan dette skade brugerens hørelse.

04 USB-A-terminal (USB-A)

(Til AV) (5 V \equiv 500 mA)

- Du kan tilslutte en USB-enhed til enheden og afspille musik, der er lagret på USB-enheden.
- Du kan tilslutte USB-flashhukommelsen til den nye firmware og opdatere firmwaren for enheden. Du finder flere oplysninger ved at besøge:
www.technics.com/support/firmware/

05 Fjernbetjeningssignalsensor

- Modtagelsesafstand:
Inden for ca. 7 m direkte forfra
- Modtagelsesvinkel:
Ca. 30° mod venstre og højre

06 Lydstyrkeknop

- -- dB (min), -99,0 dB to 0 dB (maks.)

07 Visning

- Indgangskilde, afspilningsstatus osv. vises.

08 Berøringstaster

- [◀◀], [▶▶], [■], [▶/||]:
Betjeningsknapper til afspilning
- Hver gang du trykker på en tast, lyder der et bip. (Du kan tænde/slukke for biplyden ved at indstille "Beep" på opsætningsmenuen.)

09 Knap til indgangsvælger

- Drej denne knap med eller mod uret for at skifte indgangskilde.

Denne enhed (bagside)

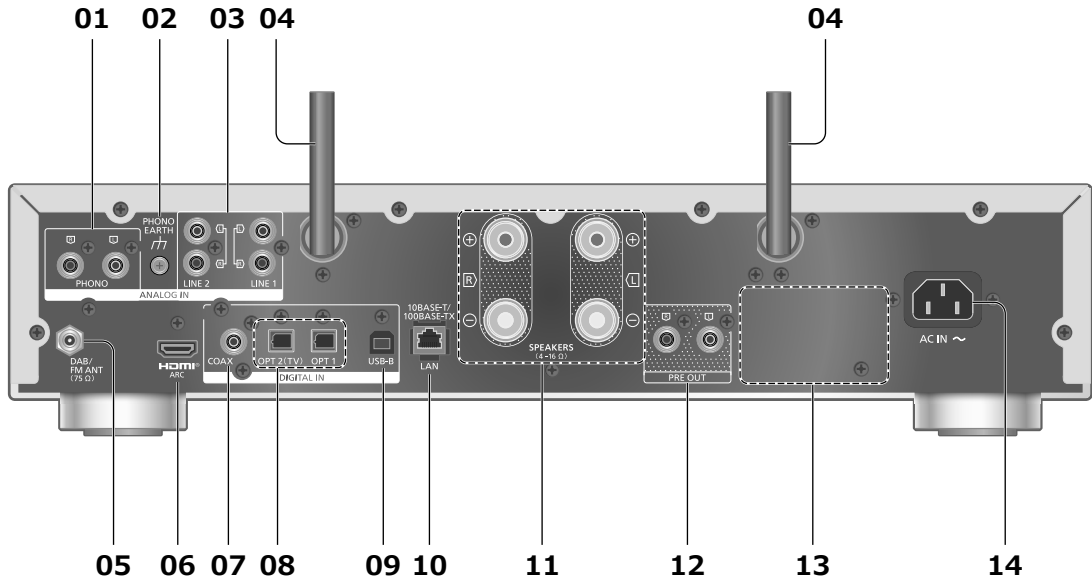

01 Analoge lydindgangsterminaler (PHONO)

Du kan tilslutte pladespilleren med et PHONO-kabel (medfølger ikke) til denne enhed og afspille musik.

- Anvend et kabel, der ikke er længere end 3 m.

02 Terminal PHONO EARTH

• For tilslutning af jordledning til en pladespiller.

03 Analoge lydindgangsterminaler (LINE1/LINE2)

Du kan tilslutte et analogt lydudgangsenhed med et analogt lyd-kabel (medfølger ikke) til denne enhed og afspille musik.

04 Trådløs LAN-antenne

(⇒ 15)

05 DAB ANT / FM ANT-terminal

(⇒ 11, 18)

06 HDMI-indgangstilslutningspunkt

Du kan tilslutte HDMI-udstyr, TV og andre enheder med et HDMI-kabel (medfølger ikke) til denne enhed og afspille musik. (⇒ 11)

- Anvend et Premium High Speed HDMI-kabel.

07 Koaksiale digitale indgangsterminaler (COAX)

Du kan tilslutte en digital lydudgangsenhed som f.eks. en D/A-konverteringsenhed mv. vha. et koaksialt digitalt lyd-kabel (medfølger ikke) og afspille musik.

- Betjeningsanvisninger for MQA-funktion finder du under "Betjeningsvejledning" (PDF-format).

08 Optisk digital indgangsterminal (OPT1/OPT2)

Du kan tilslutte en digital lydudgangsenhed mv. vha. CD-afspiller mv. et optisk digitalt lyd-kabel (medfølger ikke) og afspille musik.

- Når du tilslutter HDMI-udstyret uden ARC-funktion, skal du tilslutte udstyret med et optisk digitalt lyd-kabel (medfølger ikke) til den optiske digitale indgangsterminal (OPT2) på enheden. (⇒ 11)

09 USB-B-terminal (USB-B)

Du kan tilslutte en PC og andre enheder med et USB 2.0-kabel (medfølger ikke) til denne enhed og afspille musik.

10 LAN-indgangstilslutningspunkt

(⇒ 14)

11 Højttalerens udgangsterminaler

(⇒ 13)

12 Analoge lydudgangsterminaler (PRE OUT)

Du kan tilslutte en forstærker, subwoofer mv. med et analogt lyd-kabel (medfølger ikke) til udsending af analoge lyd-signaler.

- Lyden udsendes ikke fra terminalerne PRE OUT, når "PRE OUT" er indstillet til "Off". (Standardindstillingen fra fabrikken er "Off".)

13 Produktidentifikationsmærkning

- Modelnummeret står angivet.

14 AC-tilslutning (~)

(⇒ 13)

Fjernbetjening

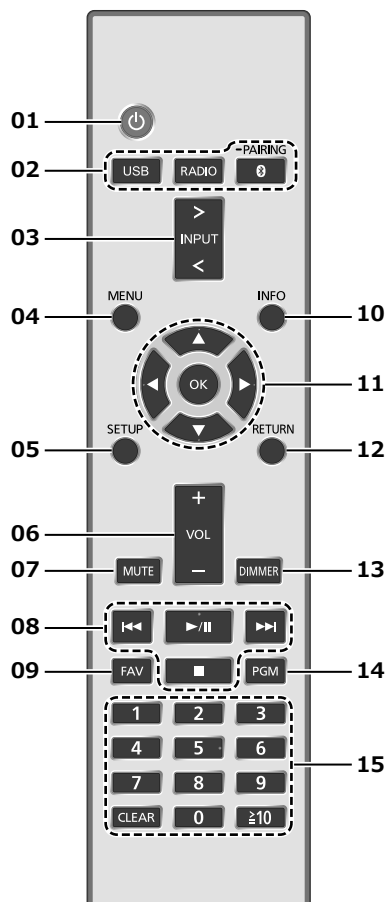

■ Brug af fjernbetjeningen

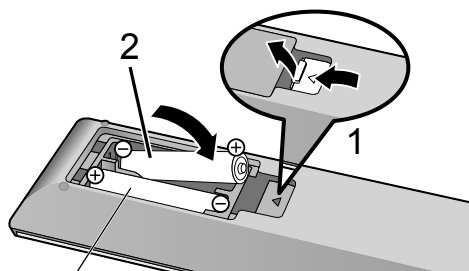

R03/LR03, AAA
(Alkaline eller mangan-batterier)

Bemærk

- Isæt batteriet så polerne (+ og -) passer sammen med polerne i fjernbetjeningen.
- Peg fjernbetjeningen mod fjernbetjeningens signalsensor på enheden. (⇒ 08)
- Hold batterierne uden for børns rækkevidde for at forhindre, at de sluger dem.

01 [⏻]: Standby/tænd-knap

- Tryk for at skifte enheden fra standby-tilstand eller omvendt. I standby-tilstand forbruger enheden stadig en lille mængde strøm.

02 [USB]/[RADIO]/[⊗-PAIRING]: Vælg den enhed, der skal betjenes (⇒ 18, 19)

03 [>INPUT<]: Skift indgangskilde

04 [MENU]: Gå ind i menuen

05 [SETUP]: Gå ind i opsætningsmenuen

06 [+VOL-]: Justér lydstyrken

- -- dB (min), -99,0 dB to 0 dB (maks.)

07 [MUTE]: Dæmp lyden

- Tryk på [MUTE] igen for at afslutte. "MUTE" bliver også afsluttet, når du justerer lydstyrken, eller når du sætter enheden på standby.

08 Betjeningsknapper til afspilning

09 [FAV]: Vælg din favoritstation eller afspilningsliste (DAB/DAB+ / FM / USB-A / DMP / Internet Radio / Spotify / TIDAL / Deezer / Qobuz mv.)

- Du kan gemme op til ni favoritstationer. Tryk på [FAV], og hold knappen nede, mens favoritstationen eller afspilningslisten afspilles, for at gemme. Vælg det nummer, du vil gemme, og tryk derefter på [OK].

10 [INFO]: Vis indhold oplysninger

- Tryk på denne knap for at vise nummer, kunstner og albumnavne, filtype, samplingsfrekvens, MQA®-indholdstype og andre oplysninger. (Oplysningerne varierer afhængig af indgangskilden.)

11 [▲], [▼], [◀], [▶]/[OK]: Valg/OK

12 [RETURN]: Gå tilbage til forrige skærm

13 [DIMMER]: Tilpas lysstyrken på displaypanelet

- Hvis displayet er slukket, vil det kun lyse op i et par sekunder, når du betjener enheden. Før displayet slukker igen, vises "Display Off" i nogle få sekunder.
- Tryk gentagne gange for at skifte lysstyrken.
- Du kan ud over at slukke for strømindikatoren justere lysstyrken på denne enhed på fire trin ved at trykke på [DIMMER], når "DIMMER Steps" er indstillet til "5 (including Blackout)" fra opsætningsmenuen.

14 [PGM]: Husk den forudindstillede radiokanal

15 Nummertasterne osv.

- Valg af et 2-cifret nummer
Eksempel:
16: [≥10] > [1] > [6]
- Valg af et 4-cifret nummer
Eksempel:
1234: [≥10] > [≥10] > [≥10] > [1] > [2] > [3] > [4]
- [CLEAR]: Ryd den indtastede værdi.

Antennetilslutning

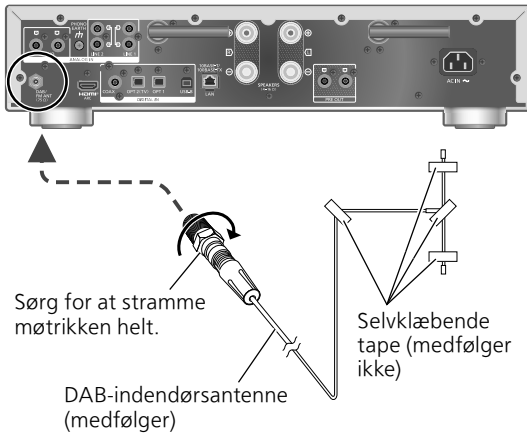

- Denne enhed kan modtage DAB+- og FM-stationer med DAB-antennen.
- Tape antennen fast til en væg eller lignende på det sted med mindst mulig interferens.
- Hvis radiomodtagelsen er dårlig, kan du bruge en DAB-udendørsantenne (medfølger ikke).

Bemærk

- Interferens kan forekomme, hvis der findes elektroniske enheder i nærheden.

Sådan tilsluttes HDMI-udstyr (TV osv.) med ARC-funktion

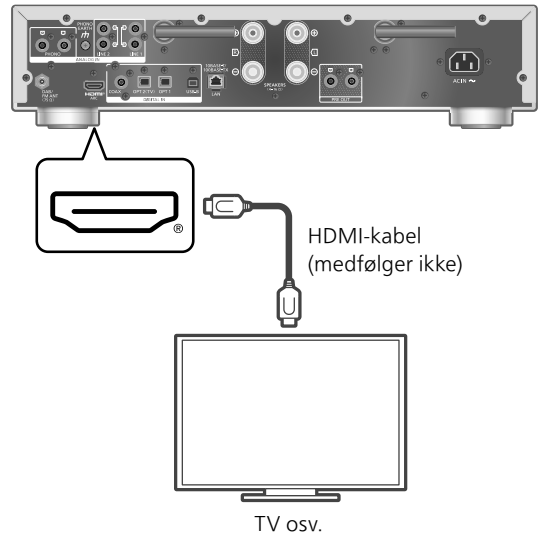

- Brug Premium High Speed HDMI-kabler, når du tilslutter til eksterne enheder.
- Tilslut denne enhed til HDMI-indgangsterminalen, som har ARC-funktion (Audio Return Channel).
- Indstil lydudgangen fra TV-højtalerne til Off. Du kan få yderligere oplysninger ved at se betjeningsvejledningen til TV'et.

Bemærk

- Lineært PCM-signal er kun tilgængeligt for ARC-funktion.
- Undlad at indtaste andre signaler end lineært PCM-signal, da det ellers kan forårsage støj eller beskadige de tilsluttede højttalere.
- Hvis du har udstyr, der ikke understøtter ARC-funktion, skal du tilslutte udstyret med et HDMI-kabel (medfølger ikke) og optisk digitalt lydkabel (medfølger ikke) til den optiske digitale indgangsterminal (OPT2) på enheden.
- Du opnår lyd i højere kvalitet ved at vælge "On (Custom)" under "Pure Amplification" på opsætningsmenuen, og indstille "Network/USB-A/Bluetooth" til "Disabled" for at deaktivere netværksfunktioner. (⇒ 12)
- Lydstyrken kan være lavere afhængigt af det tilsluttede TV.

Tilslutning af enhed med analog lydudgang

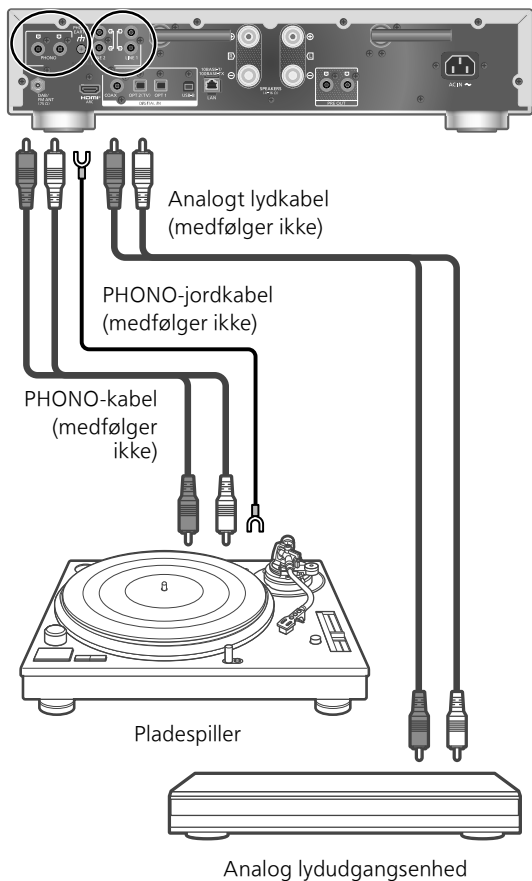

- Når du tilslutter en pladespiller til en indbygget PHONO-equalizer, skal du slukke for equalizeren eller tilslutte equalizerens kabel til de analoge lydindgangsterminaler (LINE1/LINE2) på denne enhed.
- Når du tilslutter en pladespiller med et PHONO-jordkabel, skal du tilslutte PHONO-jordkablet til terminalen PHONO EARTH på denne enhed.

Pure Amplification

Når du deaktiverer netværksfunktioner, HDMI osv., udsender enheden lyd i højere kvalitet.

- Funktioner som netværk, HDMI osv. er deaktiveret, når "Pure Amplification" er indstillet til "On".

- ① Tryk på [SETUP].
- ② Tryk på [▲], [▼] flere gange for at vælge "Pure Amplification", og tryk derefter på [OK].
- ③ Tryk på [▲], [▼] for at vælge et emne, og tryk derefter på [OK].

On:

Alle funktioner anvender netværksfunktion, og HDMI er deaktiveret.

On (Custom):

Du deaktiverer netværksfunktionen ved at indstille "Network/USB-A/Bluetooth" til "Disabled". Indstil "HDMI" til "Disabled" for at deaktivere HDMI-funktionen (HDMI ARC).

Bemærk

- Når enheden er i tilstanden "Pure Amplification", og netværksfunktionen er deaktiveret, kan du ikke anvende online musikstreamingtjenester, afspille musikfiler fra netværksenheder mv. Og denne enhed vises ikke som udgangshøjtaler på appen "Technics Audio Center" mv.
- Displayet slukkes med dæmperfunktion, når enheden er i tilstanden "Pure Amplification". Tryk gentagne gange på [DIMMER] for at justere lysstyrken. (⇒ 10)

Højtalerforbindelse

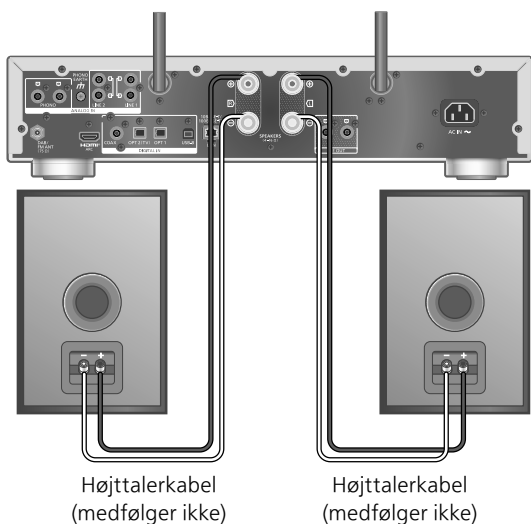

1 Drej på håndtagene for at løsne dem, og indsæt kerneledningerne i hullerne.

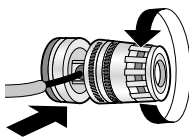

2 Stram knapperne til.



Bemærk

- Træk forsigtigt i højtalerens kabler for at tjekke, at de er fast forbundet, når de er tilsluttet.
- Vær omhyggelig med ikke at krydse (kortslutte) eller bytte om på højtalerens ledninger, da dette kan beskadige forstærkeren.

IKKE
KORREKT

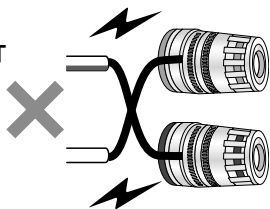

- Tilslut terminalernes poler (+/-) korrekt. Hvis de ikke tilsluttes korrekt, kan det på ugunstig vis påvirke stereo-effekten eller forårsage fejlfunktion.
- Selvom spadestikket (A: 16 mm eller mindre, B: 8 mm eller mere) kan tilsluttes, kan nogle stik muligvis ikke tilsluttes pga. stikkets udformning.



- Se højtalerens brugervejledning for at få yderligere oplysninger.

AC-netledningsforbindelse

Forbind først efter at alle andre forbindelser er udført.

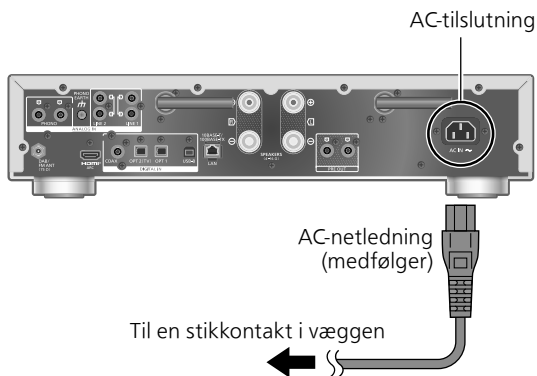

- Brug kun den medfølgende AC-netledning.
- AC-netledningen må ikke tilsluttes, før alle andre tilslutninger er blevet udført.
- Isæt kabelstikkene korrekt.
- Bøj ikke kablerne ved skarpe vinkler.
- Indstillingen Trådløs LAN (Wi-Fi®) starter muligvis, når enheden tændes. Hvis du vil deaktivere wi-fi-indstillingen, skal du vælge "No" på skærmen "Wi-Fi Setup". Vælg "Yes" for at beholde wi-fi-indstillingen. (⇒ 15)

Bemærk

- Denne enhed forbruger en lille mængde AC-strøm (⇒ 21), selv når enheden er i standbytilstand. Tag stikket ud af hovedstikkontakten, hvis du ikke skal bruge enheden i en længere periode. Anbring enheden, så stikket let kan fjernes.

Du kan streame online musiktjenester eller musikfiler fra din smartphone/tablet til enheden. Dette system skal være tilsluttet samme internettilsluttede netværk som den compatible enhed for at anvende disse funktioner.

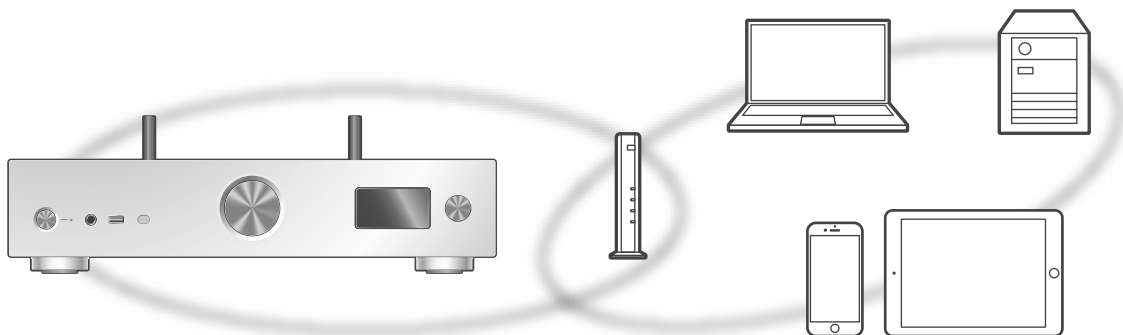

Enheden kan forbindes til en router ved hjælp af et LAN-kabel eller indbygget Wi-Fi®. For en stabil tilslutning til netværket anbefales en kablet LAN-forbindelse.

Bemærk

- Hvis du forsøger at ændre netværksindstillingerne umiddelbart efter, du har tændt for denne enhed, kan det tage nogen tid, før netværkets opsætningside vises.
- Hvis "Firmware update is available" vises, efter at netværksforbindelsen er etableret, er firmwaren til denne enhed tilgængelig.
 - Du finder flere oplysninger ved at besøge: www.technics.com/support/firmware/
- Du opnår lyd i højere kvalitet ved at vælge "On (Custom)" under "Pure Amplification" på opsætningsmenuen, og indstil "HDMI" til "Disabled" for at deaktivere netværksfunktioner. (⇒ 12)

■ Klargøring

Hvis du installerer appen "Technics Audio Center" på din smartphone/tablet, kan du etablere forbindelse vha. appen.

- Når du anvender Google Cast™kompatible apps til at afspille musik på denne enhed, skal du etablere forbindelse vha. appen "Technics Audio Center".
- Når du anvender AirPlay til at afspille musik på enheden, skal du tilføje produktet til appen Apple Home. Hvis du tilføjer denne enhed til netværket via appen Apple Home, vil brugeren også kunne streame lyd via Siri.
- Sørg for, at wi-fi- og Bluetooth®-funktionen er aktiveret på din smartphone/tablet.

1 Installer appen "Technics Audio Center" på din smartphone/tablet. (⇒ 07)



2 Tilslut din smartphone/tablet til samme netværk som denne enhed, før du foretager indstillinger.

- Sørg for, at netværket er tilsluttet internettet.

Kablet LAN-forbindelse

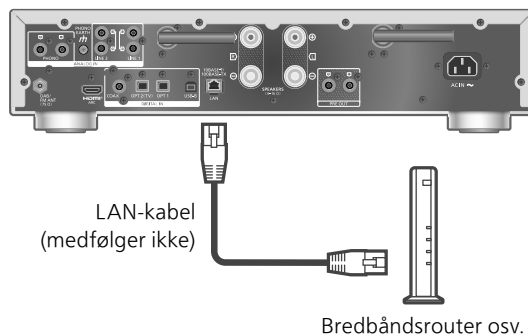

- 1 Tag AC-netledningen ud.**
- 2 Tilslut denne enhed til en bredbåndsruter osv. ved hjælp af et LAN-kabel.**

- 3 Tilslut AC-netledningen til enheden.
(⇒ 13)
- 4 Tryk på [⏻] for at tænde for enheden.
 - Når tilslutningen er oprettet, vises "📶".
- 5 Tryk på [>INPUT<] for at vælge "Google Cast".
- 6 Start appen "Technics Audio Center", og følg anvisningerne på skærmen for at etablere forbindelse.

Bemærk

- Mens AC-netledningen er frakoblet, skal LAN-kablet være tilsluttet eller frakoblet.
- Brug kategori 7 eller højere, lige LAN-kabler (STP) for tilslutning til perifere enheder.
- Hvis du isætter et andet kabel end et LAN-kabel i LAN-porten, kan det beskadige enheden.
- Når et LAN-kabel er tilsluttet, kan wi-fi-funktionen blive frakoblet.

Trådløs LAN-tilslutning

■ Klargøring

- ① Tag AC-netledningen ud.
- ② Tag LAN-kablet ud.
- ③ Anbring denne enhed så tæt på den trådløse router som muligt.
- ④ Ret antennen op på bagsiden af enheden, som vist i figuren.

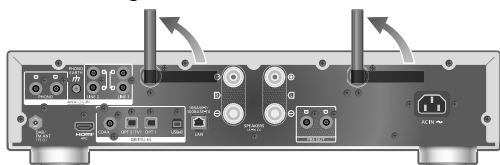

- ⑤ Tilslut AC-netledningen til enheden. (⇒ 13)

Bemærk

- Indstillingen vil blive annulleret efter den fastsatte frist. I så fald, prøv indstillingen igen.
- For at afslutte denne indstilling midt under, tryk [■] eller sæt enheden til standby-tilstand.
- Når tilslutningen er oprettet, vises "📶".

Trådløs indstilling når appen anvendes for første gang

- 1 Tryk på [⏻] for at tænde denne enhed.
 - "Wi-Fi Setup" vises.
- 2 Tryk på [▲], [▼] for at vælge "Yes", og tryk derefter på [OK].
 - "Setting" vises.
- 3 Start appen "Technics Audio Center".
- 4 Vælg "Klik her for trådløs opsætning til din nye højttaler".



- 5 Vælg enheden og følg anvisningerne på skærmen for at indstille netværket.

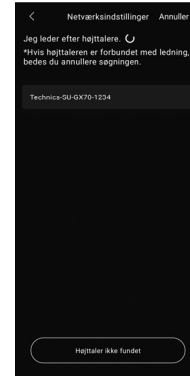

Bemærk

- Enheden vises som "Technics-SU-GX70-****", hvis enhedens navn ikke er indstillet. ("****" står for tegn, der er unikke for hver enkelt enhed.)
- Du kan tjekke dine netværksoplysninger (SSID, MAC-adresse og IP-adresse) i appen "Technics Audio Center".
- Når denne enhed er sat i standby-tilstand og er tændt, før wi-fi-indstillingen er færdig, vises "Wi-Fi Setup". Fuldfør wi-fi-indstillingen eller indstil "Wi-Fi Menu" til "Off" for at slukke for visningen.

Indstilling af netværk fra opsætningsmenuen (når der ikke anvendes apps med denne enhed)

- Du kan streame musikfiler på denne enhed ved at anvende Google Cast-aktiverede apps (⇒ 17) og indstille netværksindstillinger med appen "Technics Audio Center". (⇒ 16)

■ Anvendelse af WPS-knappen "WPS"

Hvis din trådløse router understøtter WPS, kan du oprette en forbindelse ved at trykke på WPS-knappen.

- En kompatibel trådløs router har muligvis et WPS-identifikationsmærke.
- Fuldfør indstillingerne inden for 2 minutter, mens "WPS" vises.
- Når "Wi-Fi Setup" vises, når enheden tændes, skal du trykke på [■] for at annullere netværksindstillingen og starte indstillingen igen.

1 Tryk på [SETUP].

2 Tryk på [▲], [▼] flere gange for at vælge "Network", og tryk derefter på [OK].

- Når "Wi-Fi Menu" skærmen bliver vist, tryk da [OK].

3 Tryk på [▲], [▼] for at vælge "On", og tryk derefter på [OK]. (Den trådløse netværksindstilling er aktiveret.)

4 Tryk på [▲], [▼] for at vælge "WPS Push", og tryk derefter på [OK].

- "WPS" blinker. Afslut trin 5 inden for 2 minutter.

5 Når "WPS" vises, skal du trykke på WPS-knappen på den trådløse router.

Eksempel:

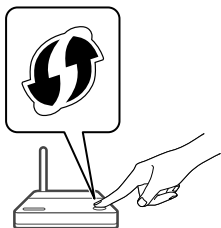

- "Linking" blinker.
- Når tilslutningen er oprettet, vises "Success". – "Fail" vises muligvis, hvis forbindelsen ikke blev fuldført. Prøv denne metode igen fra opsætningsmenuen. Hvis "Fail" stadig vises, skal du prøve andre metoder.

6 Tryk på [OK] for at afslutte indstillingen.

■ Brug af WPS PIN-koden "WPS PIN"

Hvis din trådløse router understøtter WPS, kan du oprette en forbindelse ved at indtaste WPS PIN-koden.

- Se den trådløse routers brugervejledning for at få yderligere oplysninger om, hvordan du indtaster PIN-koden.
- Fuldfør indstillingerne inden for 2 minutter, mens "WPS PIN" og PIN-koden vises.
- Når "Wi-Fi Setup" vises, når enheden tændes, skal du trykke på [■] for at annullere netværksindstillingen og starte indstillingen igen.

1 Tryk på [SETUP].

2 Tryk på [▲], [▼] flere gange for at vælge "Network", og tryk derefter på [OK].

- Når "Wi-Fi Menu" skærmen bliver vist, tryk da [OK].

3 Tryk på [▲], [▼] for at vælge "On", og tryk derefter på [OK]. (Den trådløse netværksindstilling er aktiveret.)

4 Tryk på [▲], [▼] for at vælge "WPS PIN", og tryk derefter på [OK].

- PIN-koden vises. Afslut trin 5 inden for 2 minutter.

5 Indtast PIN-koden i den trådløse router fra PC osv.

- "Linking" blinker.
- Når tilslutningen er oprettet, vises "Success". – "Fail" vises muligvis, hvis forbindelsen ikke blev fuldført. Prøv denne metode igen fra opsætningsmenuen. Hvis "Fail" stadig vises, skal du prøve andre metoder.

6 Tryk på [OK] for at afslutte indstillingen.

Bemærk

- Afhængigt af en router kan andre tilsluttede enheder midlertidigt miste deres forbindelse.
- For detaljer henvises til betjeningsvejledningen til den trådløse router.

|| Sådan nulstilles den trådløse indstilling

1 Tryk på [>INPUT<] for at vælge "Google Cast".

2 Tryk på [SETUP].

3 Tryk på [▲], [▼] flere gange for at vælge "Network", og tryk derefter på [OK].

- Når "Wi-Fi Menu" skærmen bliver vist, tryk da [OK].

4 Tryk på [▲], [▼] for at vælge "On", og tryk derefter på [OK]. (Den trådløse netværksindstilling er aktiveret.)

5 Tryk på [▲], [▼] for at vælge "Wi-Fi Setup", og tryk derefter på [OK].

- "Setting" vises.

6 Start appen "Technics Audio Center".

7 Vælg "Klik her for trådløs opsætning til din nye højttaler".

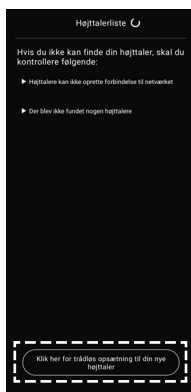

8 Vælg enheden og følg anvisningerne på skærmen for at indstille netværket.

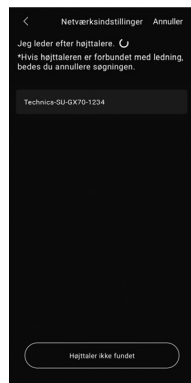

Bemærk

- Enheden vises som "Technics-SU-GX70-****", hvis enhedens navn ikke er indstillet. ("****" står for tegn, der er unikke for hver enhed.)
- Du kan tjekke dine netværksoplysninger (SSID, MAC-adresse og IP-adresse) i appen "Technics Audio Center".

Streaming af musik på netværket

Denne enhed er kompatibel med Google Cast-kompatible apps. Du kan finde yderligere oplysninger om Google Cast-kompatible apps ved at besøge:

g.co/cast/apps

Du kan streame musikfiler fra enheden på dit netværk til denne enhed ved at anvende appen "Technics Audio Center". Download og installer appen fra nedenstående hjemmeside.

www.technics.com/support/

Du kan også streamer musik via AirPlay.

■ Klargøring

- Fuldfør netværksindstillingerne. (⇒ 14) (Sørg for, at netværket er tilsluttet internettet.)
- Installer det understøttede program på din enhed.
- Tilslut enheden til det netværk, du aktuelt anvender derhjemme.

1 Start en Google Cast-kompatibel app, AirPlay-kompatibel app eller appen "Technics Audio Center" på din enhed (smartphone, tablet mv.), og vælg denne enhed som udgangshøjttaler.

2 Afspil musikken.

Bemærk

- Du kan ikke anvende appen Google Cast på denne enhed, når netværksindstillinger er indstillet af "WPS PIN" eller "WPS Push". Du kan streamer musikfiler på denne enhed ved at anvende Google Cast-aktiverede apps (⇒ 17) og indstille netværksindstillinger med appen "Technics Audio Center". (⇒ 16)

Ikke alle musikstreamingtjenester er tilgængelige i alle lande/områder. Der kræves muligvis registrering/abonnement eller betaling for at benytte musikstreamingtjenester. Tjenesterne kan ændres eller ophøre uden varsel. Yderligere oplysninger finder du ved at besøge musikstreamingtjenestens hjemmeside.

Vigtigt:

Før du bortskaffer eller videregiver enheden til tredjepart, skal du sørge for at logge ud af din musikstreamingtjeneste for at forhindre uautoriseret brug af dine konti.

Afspilning af musikfiler på medieserveren

Du kan dele musikfiler, der er lagret på medieserveren (PC, netværkstilknyttede lagerenheder mv.), som er tilsluttet dit hjemmenetværk, og få glæde af indholdet med denne enhed.

1 Tryk på [>INPUT<] flere gange for at vælge "DMP".

- Du kan også vælge indgangskilden ved at dreje på indgangsvælgeren.
- Skærbilledet for valg af server vises.

2 Tryk på [▲], [▼] for at vælge en medieserver via netværket, og tryk derefter på [OK].

- Skærbilledet for valg af mappe/indhold vil blive vist. Gentag dette trin for at foretage flere valg.
- Mapper/indhold kan vises i en anden rækkefølge end den på serveren, afhængigt af specifikationerne.

3 Tryk på [▲], [▼] for at vælge et emne, og tryk derefter på [OK].

Bemærk

- Den forbundne server og dens indhold kan måske ikke vises ordentligt alt afhængigt af dens tilstand. (f.eks. kort efter tilføjelse af indholdet til serveren mv.)
Prøv igen senere. Se betjeningsvejledningen til enheden.
- Indholdet kan muligvis ikke afspilles korrekt afhængigt af netværkstilstand.

Sådan lytter du til DAB/DAB+ / FM-radio

■ Sådan gemmer du DAB-/DAB+-stationer

For at lytte til DAB-/DAB+-udsendelser skal de tilgængelige stationer gemmes på denne enhed.

- Enheden vil automatisk begynde at scanne og gemme de stationer, der er tilgængelige i dit land, hvis hukommelsen er tom.

1 Tryk på [RADIO] for at vælge "DAB/DAB+".

2 "Auto Scan" starter automatisk.

- "Scan Failed" vises, hvis den automatiske scanning ikke kan udføres. Find stedet, der har den bedste modtagelse (⇒ 11), og scan så efter DAB-/DAB+-stationer igen.

■ Sådan lytter du til de forudindstillede DAB-/DAB+-stationer

- 1 Tryk på [MENU].
- 2 Tryk på [▲], [▼] flere gange for at vælge "Tuning Mode", og tryk derefter på [OK].
- 3 Tryk på [▲], [▼] for at vælge "Station", og tryk derefter på [OK].
- 4 Tryk på [◀◀], [▶▶] for at vælge stationen.

■ Sådan forudindstiller du DAB-/DAB+-stationer

Du kan forudindstille op til 20 DAB-/DAB+-stationer.

1 Tryk på [RADIO] for at vælge "DAB/DAB+".

2 Tryk på [PGM], mens du lytter til en DAB-udsendelse.

3 Tryk på [◀◀], [▶▶] for at vælge den ønskede forudindstillede kanal, og tryk derefter på [PGM].

- Forudindstilling er ikke tilgængelig, hvis stationen ikke sender noget, eller når den sekundære tjeneste er valgt.
- Den station, som er lagret på en kanal, slettes, hvis en anden station forudindstilles på den pågældende kanal.

■ Sådan lytter du til forudindstillede DAB-/DAB+-stationer

- 1 Tryk på [MENU].
- 2 Tryk på [▲], [▼] flere gange for at vælge "Tuning Mode", og tryk derefter på [OK].
- 3 Tryk på [▲], [▼] for at vælge "Preset", og tryk derefter på [OK].
- 4 Tryk på [◀◀], [▶▶] eller de numeriske knapper for at vælge station.

■ Sådan gemmer du FM-stationer

Du kan indstille op til 30 kanaler.

- En tidligere gemt station overskrives, når en anden station vælges til samme kanal ved forudindstilling.

1 Tryk på [RADIO] flere gange for at vælge "FM".

2 Tryk på [MENU].

3 Tryk på [▲], [▼] flere gange for at vælge "Auto Preset", og tryk derefter på [OK].

4 Tryk på [▲], [▼] for at vælge et emne, og tryk derefter på [OK].

Lowest:

Sådan startes den automatiske forudindstilling med den laveste frekvens (FM 87,50).

Current:

- Sådan startes den automatiske forudindstilling med den aktuelle frekvens.
- Tuneren begynder at forudindstille alle de stationer, den kan modtage, på kanalerne i stigende rækkefølge.
- Standardindstillingen fra fabrikken er "Lowest".

■ Sådan lytter du til en forudindstillet FM-station

- Tryk på [MENU].
- Tryk på [▲], [▼] flere gange for at vælge "Tuning Mode", og tryk derefter på [OK].
- Tryk på [▲], [▼] for at vælge "Preset", og tryk derefter på [OK].
- Tryk på [◀◀], [▶▶] eller de numeriske knapper for at vælge kanalen.

Brug af Bluetooth®

■ Registrering af Bluetooth®-enhed

- Tænd for enhedens Bluetooth®-funktion, og anbring den enhed, du ønsker at etablere forbindelse til, tæt ved denne enhed.
- Hvis en Bluetooth®-enhed allerede er tilsluttet, skal den frakobles.

1 Tryk på [⊗-PAIRING].

- Når "Pairing" vises på displayet, skal du gå videre til trin 5.
- Hvis du trykker på og holder [⊗-PAIRING] inde, begynder enheden at vente på registrering. Gå til trin 5.

2 Tryk på [MENU].**3 Tryk på [▲], [▼] flere gange for at vælge "Pairing", og tryk derefter på [OK].****4 Tryk på [▲], [▼] for at vælge "Yes", og tryk derefter på [OK].**

- "Pairing" vises, og denne enhed venter på registrering.

5 Vælg "Technics-SU-GX70-**" fra Bluetooth®-enhedens menu.**

- Navnet på den tilsluttede enhed vises på displayet.
- MAC-adressen "****" ("****" står for et tegn, der er unikt for hver enhed) vises muligvis, før "Technics-SU-GX70-****" vises.
- Hvis enhedens navn er indstillet i appen Google Home eller appen Apple Home, vises det indstillede navn.

Bemærk

- Du kan også indtaste parringsfunktionen ved at trykke på og holde [⊗-PAIRING] når indgangskilden er andet end "Bluetooth".
- Hvis du bliver bedt om adgangsnøglen, skal du indtaste "0000".
- Når "Standby Mode" er indstillet til "On", tænder enheden automatisk, når en Bluetooth®-forbindelse etableres til enheden fra en parret Bluetooth®-enhed.

■ Afspilning af musik gemt på en Bluetooth®-enhed**1 Tryk på [⊗-PAIRING].**

- "Ready" eller "Pairing" vises på displayet.

2 Vælg "Technics-SU-GX70-**" fra Bluetooth®-enhedens menu.**

- Navnet på den tilsluttede enhed vises på displayet.
- Hvis enhedens navn er indstillet i appen Google Home eller appen Apple Home, vises det indstillede navn.

3 Start afspilning af Bluetooth®-enheden.**Bemærk**

- Mens du ser videoindhold med denne funktion, synkroniseres video- og lydoutputtet muligvis ikke.
- Indstil "Auto Reconnect" til "On", så enheden automatisk forsøger at etablere forbindelse til den senest tilsluttede Bluetooth®-enhed, når "Bluetooth" er valgt som indgangskilde.
- Denne enhed kan kun tilsluttes én enhed ad gangen.

■ Frakobling af en Bluetooth®-enhed**1 Tryk på [MENU].****2 Tryk på [▲], [▼] flere gange for at vælge "Disconnect?", og tryk derefter på [OK].****3 Tryk på [▲], [▼] for at vælge "Yes", og tryk derefter på [OK].****Bemærk**

- Bluetooth®-enheden vil blive frakoblet, hvis der vælges en anden lydkilde.



Wi-Fi CERTIFIED™ logo er et certificeringsmærke tilhørende Wi-Fi Alliance®.

Wi-Fi Protected Setup™-logoet er et certificeringsmærke tilhørende Wi-Fi Alliance®.



Works with Apple-mærket betyder, at tilbehør er designet til at fungere med den på mærket identificerede teknologi og er certificeret af producenten til at opfylde Apples performancestandarder.

Apple og AirPlay er varemærker tilhørende Apple Inc., som er registreret i USA og i andre lande.

Dette produkt er kompatibelt med AirPlay 2. iOS 11.4 eller senere påkræves.



Google, Google Play og Google Cast er varemærker tilhørende Google LLC.

Google Assistant er ikke tilgængelig på visse sprog og i visse lande.

Windows er et varemærke eller et registreret varemærke for Microsoft Corporation i USA og andre lande.

Windows Media og Windows logoet er varemærker eller registrerede varemærker tilhørende Microsoft Corporation i USA og/eller andre lande. Dette produkt er beskyttet af visse intellektuelle rettigheder tilhørende Microsoft Corporation og tredjeparter. Anvendelse eller distribution af en sådan teknologi udover dette produkt er forbudt uden licens fra Microsoft eller et autoriseret Microsoft-datterselskab eller tredjeparter.

Mac og OS X er varemærker tilhørende Apple Inc., som er registreret i USA og i andre lande.

Bluetooth®-ordmærket og -logoerne er registrerede varemærker tilhørende Bluetooth SIG, Inc., og enhver brug af sådanne mærker af Panasonic Holdings Corporation er givet under licens. Andre varemærker og handelsnavne tilhører deres respektive ejere.

“DSD” er et registreret varemærke.

FLAC Decoder

Copyright (C) 2000, 2001, 2002, 2003, 2004, 2005, 2006, 2007, 2008, 2009 Josh Coalson
Redistribution and use in source and binary forms, with or without modification, are permitted provided that the following conditions are met:

- Redistributions of source code must retain the above copyright notice, this list of conditions and the following disclaimer.
- Redistributions in binary form must reproduce the above copyright notice, this list of conditions and the following disclaimer in the documentation and/or other materials provided with the distribution.
- Neither the name of the Xiph.org Foundation nor the names of its contributors may be used to endorse or promote products derived from this software without specific prior written permission.

THIS SOFTWARE IS PROVIDED BY THE COPYRIGHT HOLDERS AND CONTRIBUTORS “AS IS” AND ANY EXPRESS OR IMPLIED WARRANTIES, INCLUDING, BUT NOT LIMITED TO, THE IMPLIED WARRANTIES OF MERCHANTABILITY AND FITNESS FOR A PARTICULAR PURPOSE ARE DISCLAIMED. IN NO EVENT SHALL THE FOUNDATION OR CONTRIBUTORS BE LIABLE FOR ANY DIRECT, INDIRECT, INCIDENTAL, SPECIAL, EXEMPLARY, OR CONSEQUENTIAL DAMAGES (INCLUDING, BUT NOT LIMITED TO, PROCUREMENT OF SUBSTITUTE GOODS OR SERVICES; LOSS OF USE, DATA, OR PROFITS; OR BUSINESS INTERRUPTION) HOWEVER CAUSED AND ON ANY THEORY OF LIABILITY, WHETHER IN CONTRACT, STRICT LIABILITY, OR TORT (INCLUDING NEGLIGENCE OR OTHERWISE) ARISING IN ANY WAY OUT OF THE USE OF THIS SOFTWARE, EVEN IF ADVISED OF THE POSSIBILITY OF SUCH DAMAGE.

Spotify-software er underlagt tredjepartslicenser, som findes her: <https://www.spotify.com/connect/third-party-licenses>.



MQA og Sound Wave Devices er registrerede varemærker tilhørende MQA Limited. © 2016



Termerne HDMI, HDMI High-Definition Multimedia Interface, Premium HDMI, Premium High Speed HDMI Cable, Premium High Speed HDMI Cable med Ethernet, og HDMI-varedesign, HDMI-logoerne, Premium HDMI Cable-certificeringsmærkat og Premium HDMI-kabellogo er varemærker eller registrerede varemærker tilhørende HDMI Licensing Administrator, Inc.

■ GENERELT

Strømforsyning	AC 220 V til 240 V, 50/60 Hz
Strømforbrug	63 W
Strømforbrug i standby-tilstand. (Netværksstandby tændt)	Ca. 2,0 W
Strømforbrug i standby-tilstand. (Netværksstandby Off)	Ca. 0,5 W
Dimensioner (B×H×D)	430 mm × 98 mm × 368 mm
Masse	Ca. 6,6 kg
Driftstemperaturinterval	0 °C til 40 °C
Driftsfugtighedsinterval	35 % til 80 % RH (ingen kondensering)

■ FORSTÆRKERDEL

Udgangsstrøm	40 W + 40 W (1 kHz, T.H.D. 1,0 %, 8 Ω, 20 kHz LPF) 80 W + 80 W (1 kHz, T.H.D. 1,0 %, 4 Ω, 20 kHz LPF)
Belastningsimpedans	4 Ω - 16 Ω
Frekvenssvar	
PHONO (MM)	20 Hz - 20 kHz (RIAA DEVIATION ±1 dB, 4 Ω)
LINJE	20 Hz - 40 kHz (-3 dB, 4 Ω)
DIGITAL	20 Hz - 80 kHz (-3 dB, 4 Ω)
Indgangsfølsomhed/Indgangsimpedans	
LINJE	200 mV / 23 kΩ
PHONO (MM)	2,0 mV / 47 kΩ

■ TUNERDEL

Frekvensmodulation (FM)

Forudindstillet hukommelse	30 stationer
Frekvensområde	87,50 MHz til 108,00 MHz (trin på 50 kHz)
Antenneterminaler	75 Ω (ikke-afbalanceret)

DAB

DAB-hukommelser	20 kanaler
Frekvensbånd (bølgelængde)	Bånd III (alle bånd III): 5A til 13F (174,928 MHz til 239,200 MHz)
Følsomhed BER 4×10^{-4}	Minimumskrav: -98 dBm
DAB-udendørsantenneterminal	F-stik (75 Ω)

■ Bluetooth®-AFSNIT

Bluetooth® systemspecifikation	Bluetooth® Ver. 5.1
Trådløs udstyrsklassifikation	Klasse 1 (4 mW)
Understøttede profiler	A2DP, AVRCP
Understøttet codec	AAC, SBC
Frekvensbånd	2,4 GHz-bånd FH-SS
Betjeningsafstand	Ca. 10 m sigtelinje*1

*1: Mulig kommunikationsafstand
Målingsmiljø:
Temperatur 25 °C/højde 1,0 m
Måling i "Mode1"

■ Wi-fi-afsnit

Standard	IEEE802.11a / b / g / n / ac / ax
Frekvensbånd	2,4 GHz-bånd 5 GHz-bånd
Sikkerhed	WPA2™

• WLAN-funktionen i dette produkt må udelukkende anvendes inde i bygninger.

■ TERMINALDEL

Hovedtelefonstik	Stereo, φ6,3 mm 5 mW, 32 Ω (VOL MAX)
USB-A (for)	Type A-stik
Understøtter hukommelseskapacitet	2 TB (maks)
Maks. antal mapper (albummer)	800
Maks. antal filer (sange)	8000
Filsystem	FAT16, FAT32, NTFS
USB-strømport	DC OUT 5 V 0,5 A MAX

Specifikationer (Fortsat)

USB-B (bag)	Type B-stik
Ethernet-grænseflade	LAN (100BASE-TX/10BASE-T)
Analog indgang	LINE IN × 2 (pin-stik) PHONO (MM) (pin-stik)
Analog udgang	PRE OUT (Pin-stik)
Digitalt input	OPT IN × 2 (optisk terminal) COAX IN (pin-stik)
Formatstøtte	LPCM
HDMI-udgang (ARC)	Type A-stik
Formatstøtte	LPCM

■ FORMATDEL

USB-A

USB-standard	USB 2.0 højhastighed USB-lagerenhedsklasse
--------------	---

USB-B

USB-standard	USB 2.0 højhastighed USB-lydklasse 2.0, asynkron mode
DSD-kontrolmode	ASIO Native tilstand, DoP tilstand

■ Format

Denne enhed understøtter følgende formater:

- Denne enhed understøtter ikke afspilning af skrivebeskyttede musikfiler.
- Afspilning af alle filer i formater, som understøttes af denne enhed, garanteres ikke.
- Afspilning af en fil i et format, som ikke understøttes af denne enhed, kan medføre et udfald i lyden eller støj. I disse tilfælde skal du se efter, at denne enhed understøtter filformatet.
- Denne enhed understøtter ikke afspilning af VBR (Variable Bit Rate).
- Nogle af de tilsluttede enheder eller servere kan muligvis konvertere og udsende filer i formater, som ikke understøttes af denne enhed. Der henvises til betjeningsvejledningen til enhederne eller serveren for yderligere oplysninger.
- Filoplysninger (samplinghastighed, osv.), som vises på denne enhed, og afspilningssoftwaren kan være forskellige.
- Afhængig af PC, program mv. afspilles indholdet muligvis ikke, selvom samplingsfrekvensen understøttes. Kontrollér PC, program mv. for at sikre korrekt afspilning.

	Udvidelse	Samplingsfrekvens	Bit hastighed/antal kvantisering bits	USB-A	USB-B	LAN (DMR)*2
MP3	.mp3	32/44,1/48 kHz	16 til 320 kbps	✓		✓
AAC	.m4a/.aac	32/44,1/48/88,2/96 kHz	16 til 320 kbps	✓		✓
WAV	.wav	32/44,1/48/88,2/96/176,4/ 192/352,8/384 kHz	16/24/32 bit	✓		✓
FLAC	.flac	32/44,1/48/88,2/96/176,4/ 192/352,8/384 kHz	16/24 bit	✓		✓
AIFF	.aiff	32/44,1/48/88,2/96/176,4/ 192/352,8/384 kHz	16/24/32 bit	✓		✓
ALAC	.m4a	32/44,1/48/88,2/96/176,4/ 192/352,8/384 kHz	16/24 bit	✓		✓
DSD	.dff/.dsf	2,8/5,6/11,2 MHz		✓	✓	✓
LPCM		32/44,1/48/88,2/96/176,4/ 192/352,8/384 kHz	16/24/32 bit		✓	

*2: Om hver enkelt musikfil kan afspilles via dit netværk, bestemmes af netværkserveren, også selvom filformatet er angivet ovenfor. Hvis du f.eks. bruger Windows Media Player 11, kan ikke alle musikfilerne afspilles på PC'en. Du kan kun afspille de musikfiler, der tilføjes i biblioteket til Windows Media Player 11.

Bemærk

- Specifikationer er med forbehold for ændringer uden varsel.
- Masse og dimensioner er tilnærmelsesvis.

Overensstemmelseserklæring (DoC)

Herved erklærer "Panasonic Corporation", at dette produkt opfylder de væsentlige krav og andre relevante forskrifter i Direktiv 2014/53/EU.

Kunderne kan downloade en kopi af den originale overensstemmelseserklæring (DoC) for vores RE-produkter fra serveren DoC:

<https://www.ptc.panasonic.eu>

Kontakt til autoriseret repræsentant:

Panasonic Marketing Europe GmbH, Panasonic Testing Centre, Winsberggring 15, 22525 Hamburg, Tyskland

Frekvensbånd: 5150 - 5250 MHz:

Indendørs brug: Kun i bygninger. Installation og brug i køretøjer og tog er ikke tilladt. Begrænset indendørs brug: Hvis brugt udendørs, må udstyret ikke fastgøres til en fast installation eller på et køretøjs chassis, fast infrastruktur eller en fast udendørs antenne. Brug af ubemandede luftfartøjssystemer (UAS) er begrænset til frekvensbåndet 5170 - 5250 MHz.

Frekvensbånd: 5250 - 5350 MHz:

Indendørs brug: Kun i bygninger. Installation og brug i køretøjer, tog og fly er ikke tilladt. Udendørs brug er ikke tilladt.

Frekvensbånd: 5470 - 5725 MHz:

Installation og brug i køretøjer, tog og fly og anvendelse til ubemandede luftfartøjssystemer (UAS) er ikke tilladt.

Begrænsningerne ovenfor gælder i følgende lande:

AT	BE	BG	CZ	DK	EE	FR	DE	IS
IE	IT	EL	ES	CY	LV	LI	LT	LU
HU	MT	NL	NO	PL	PT	RO	SI	SK
TR	FI	SE	CH	UK(NI)	HR			

Type trådløs	Frekvensbånd	Maksimal strømstyrke (dBm EIRP)
WLAN	2412 - 2472 MHz	18 dBm
	5180 - 5320 MHz	18 dBm
	5500 - 5700 MHz	18 dBm
	5745 - 5825 MHz	14 dBm
Bluetooth®	2402 - 2480 MHz	6 dBm

Kiitos, että ostit tämän tuotteen.

Lue nämä ohjeet huolellisesti ennen tämän tuotteen käyttämistä ja säilytä tämä käsikirja tulevaa tarvetta varten.

- Tietoja kuvauksista näissä käyttöohjeissa
 - Viitattavat sivut osoitetaan seuraavasti: "⇒ ○○".
 - Näytettävät kuvat voivat poiketa käytettävästä laitteesta.
 - Ellei muuta mainita, toimintojen suoritus on kuvattu kaukosäädintä käyttäen.
- Tämän käyttöoppaan kuvat ja kuviot ovat hopeanvärisestä rungosta.

Yksityiskohtaisemmat käyttöohjeet ovat saatavissa "Käyttöohjeet" (PDF-muoto). Lataa se verkkosivulta.



www.technics.com/support/downloads/oi/SU-GX70.html

- Tarvitset Adobe Readerin selataksesi tai tulostaaksesi "Käyttöohjeet" (PDF-muoto). Voit ladata ja asentaa käyttöjärjestelmällesi sopivan Adobe Reader -version seuraavalta verkkosivulta.
<https://get.adobe.com/reader/>

Päämajan osoite:

Panasonic Corporation

1006, Oaza Kadoma, Kadoma-kaupunki, Osaka, Japani

Valtuutettu edustaja EU:ssa:

Panasonic Marketing Europe GmbH

Panasonic Testing Centre

Winsbergring 15, 22525 Hampuri, Saksa

Sisällysluettelo

Turvallisuusohjeet	05	
Asennus	07	
Säätöohjeet	08	
Perustoiminnot	Liitännät	11
	Verkkoasetukset	14
	Toisto	18
Käyttöoikeudet	20	
Tekniset määrytykset	21	

Varusteet

Virtajohdot (1)
K2CM3YY00041

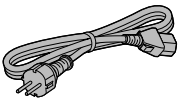

DAB-antenni (1)
N1EYYY000015



Kaukosäädin (1)
N2QAYA000239

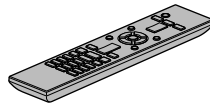

Kaukosäätimen paristot (2)



- Näissä ohjeissa esiintyvät tuotenumerot ovat virheettömät, helmikuu 2023.
- Niihin voi tulla muutoksia.
- Älä käytä virtajohtoa muiden laitteiden kanssa.

Varoitus

Laite

- Tulipalon, sähköiskun ja laitteen vahingoittumisen välttämiseksi:
 - Älä anna tämän laitteen altistua sateelle, kosteudelle, pisaroille tai roiskeille.
 - Älä laita laitteen päälle mitään nesteitä sisältäviä esineitä kuten maljakoita.
 - Käytä ainoastaan suositeltuja varusteita.
 - Älä poista suojuksia.
 - Älä korjaa tätä laitetta itse. Anna huoltopalvelut tehtäväksi ammattihenkilölle.
 - Älä anna metalliesineiden pudota laitteen sisälle.
 - Älä laita painavia esineitä laitteen päälle.

Virtajohto

- Tulipalon, sähköiskun ja laitteen vahingoittumisen välttämiseksi:
 - Varmista, että virtalähteen jännite vastaa laitteeseen merkittyä jännitettä.
 - Työnnä verkkovirtapistoke huolella pistorasiaan.
 - Älä vedä tai taivuta kaapelia tai aseta sen päälle painavia esineitä.
 - Älä käsittele pistoketta märillä käsillä.
 - Pidä kiinni verkkovirtapistokkeen rungosta, kun irrotat pistokkeen.
 - Älä käytä vahingoittunutta verkkovirtapistoketta tai pistorasiaa.
- Pistoketta käytetään virrankatkaisulaitteena. Asenna yksikkö siten, että pistoke voidaan irrottaa nopeasti pistorasiasta.
- Sähköiskun estämiseksi varmista, että virtapistokkeen maadoitusnasta on turvallisesti liitettyä.
 - LUOKAN 1 laite on liitettävä virtarasiaan, jossa on suojaava maaliitintä.

Vaara

Laite

- Älä laita avotulisia esineitä kuten kynttilöitä laitteen päälle.
- Laite saattaa kärsiä radiotaajuisista häiriöistä, jotka aiheutuvat matkapuhelimista käytön aikana. Jos kyseisiä häiriöitä tapahtuu, lisää matkapuhelimen ja tuotteen välistä etäisyyttä.
- Yksikkö on tarkoitettu käytettäväksi lämpimissä ja trooppisissa ilmastossa.
- Älä laita mitään esineitä tämän laitteen päälle. Tämä laite kuumenee sen ollessa päällä.

Sijoitus

- Sijoita laite tasaiselle pinnalle.
- Tulipalon, sähköiskun ja laitteen vahingoittumisen välttämiseksi:
 - Älä asenna tai sijoita tätä laitetta kirjahyllyyn, suljettuun kaappiin tai muuhun umpinaiseen tilaan. Varmista laitteen riittävä tuuletus.
 - Älä tuki laitteen tuuletusaukkoja lehdillä, pöytäliinalla, verhoilla tai vastaavilla esineillä.
 - Älä anna tämän laitteen altistua suoralle auringonvalolle, korkeille lämpötiloille, runsaalle kosteudelle tai liialliselle tärinälle.
- Yksikköä ei saa nostaa tai kuljettaa nupeista tai antennista kiinni pitäen. Muutoin tämä yksikkö voi pudota, jolloin seurauksena voi olla henkilövahinko tai yksikön toimintahäiriöt.

Paristot

- On olemassa räjähdysvaara, jos paristoa ei vaihdeta oikein. Käytä ainoastaan valmistajan suosittelemaa tyyppiä.
- Paristojen väärä käsittely voi aiheuttaa elektrolyyttivuodon sekä tulipalon.
 - Poista paristo, jos et aio käyttää kaukosäädintä pitkään aikaa. Varastoi viileään, pimeään paikkaan.
 - Älä altista sitä kuumalle tai liekeille.
 - Älä jätä paristoja autoon suoraan auringonvaloon pitkäksi aikaa, kun auton ovet ja ikkunat ovat kiinni.
 - Älä pura osiin tai aiheuta oikosulkua.
 - Älä lataa uudelleen alkali- tai mangaaniparistoja.
 - Älä käytä paristoja, joiden suojaakuori on rikkoutunut.
 - Älä sekoita keskenään vanhoja ja uusia paristoja tai käytä erityyppisiä paristoja samanaikaisesti.
- Kun hävität paristoja, ota yhteyttä paikallisiin viranomaisiin tai jälleenmyyjään asianmukaisen hävittämistavan selvittämiseksi.
- Vältä seuraavia:
 - Äärimmäisen korkea tai matala lämpötila käytön, säilytyksen tai kuljetuksen aikana.
 - Pariston vaihtaminen väärän tyyppiseen paristoon.
 - Pariston heittäminen tuleen tai kuumaan uuniin, tai pariston murskaaminen tai leikkaaminen mekaanisesti. Tällaiset hävitystavat voivat aiheuttaa räjähdysten.
 - Äärimmäisen korkea lämpötila ja/tai matala ilmanpaine. Nämä voivat aiheuttaa räjähdysten tai tulenaran nesteen tai kaasun vuotamisen.

Vanhojen laitteiden ja paristojen hävittäminen

Vain EU-jäsenmaille ja kierrätysjärjestelmää käyttäville maille



Tämä symboli tuotteissa, pakkauksessa ja/tai asiakirjoissa tarkoittaa, että käytettyjä sähköllä toimivia ja elektronisia tuotteita ei saa laittaa yleisiin talousjätteisiin.

Johda vanhat tuotteet ja käytetyt paristot käsittelyä, uusointia tai kierrätystä varten vastaaviin keräyspisteisiin laissa annettujen määräysten mukaisesti.

Hävittämällä tuotteet asiaankuuluvasti, autat samalla suojaamaan arvokkaita luonnonvaroja ja estämään mahdollisia negatiivisia vaikutuksia ihmiseen ja luontoon.

Lisätietoa keräämisestä ja kierrätyksestä saa paikalliselta jätehuollosta vastuulliselta viranomaiselta.

Maiden lainsäädännön mukaisesti tämän jätteen määräystenvastaisesta hävittämisestä voidaan antaa sakkorangaistuksia.



Huomautus paristosymbolista (symboli alhaalla):

Tämä symboli voidaan näyttää jonkin kemiallisen symbolin yhteydessä. Siinä tapauksessa se perustuu vastaaviin direktiiveihin, jotka on annettu kyseessä olevalle kemikaalille.

Panasonic-yhtiö, jonka rekisteröity toimipaikka sijaitsee osoitteessa 1006, Oaza Kadoma, Kadoma City, Osaka 571-8501, Japani, kerää automaattisesti henkilötietoja, kuten IP-osoitteen ja/tai laitteen ID-tunnuksen heti, kun yhdistät laitteen Internetiin. Teemme tämän suojellaksemme asiakkaitamme sekä Palvelumme eheyttä sekä suojellaksemme Panasonicin oikeuksia ja omaisuutta.

Sinulla on oikeus tutustua tietoihin ja oikaista niitä sekä tietyissä olosuhteissa oikeus vastustaa tietojen käsittelyä. Sinulla on myös oikeus tietojen poistoon, oikeus tietojen käsittelyn rajoittamiseen, oikeus tietojen siirtoon sekä oikeus vastustaa muita tietojen käsittelytapoja. Jos haluat käyttää yllä mainittuja oikeuksia ja/tai haluat lisätietoja henkilötietojesi käsittelystä tässä yhteydessä, lue tietosuojakäytäntömme teksti kokonaisuudessaan laitteesi tukisivulta osoitteesta <http://panasonic.jp/support/global/cs/audio/>, <http://www.technics.com/support/> tai voit myös ottaa yhteyttä asiakastukeemme/tukinumeroomme tai osoitteeseen, joka löytyy laitelaatikon mukana toimitetusta eurooppalaisesta takuusiakirjasta, jolloin lähetämme sinulle tietosuojakäytäntötekstimme kokonaisuudessaan.

Asennus

- Sammuta yksikkö, taita antenni ja kytke kaikki laitteet irti ennen yksikön siirtämistä. Nosta yksikköä, kun siirrät sitä. Älä vedä.
- Varmista, että asennuspaikka kantaa yksikön painon. (⇒ 21)
- Laitteen mitat: (⇒ 21)
- Katso laitteen jalkojen pituus seuraavasta kuvasta.

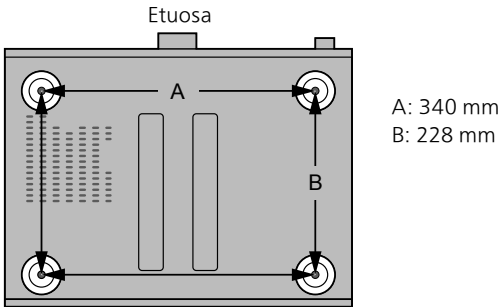

Yksikön hoito

Irrota virtajohto pistorasiasta ennen huoltoa. Puhdista tämä laite pehmeällä liinalla.

- Kun lika on pinttynyt, pyyhi se pois hyvin puristetulla kostealla liinalla. Lopuksi pyyhi pehmeällä liinalla.
- Älä käytä liuottimia kuten bensiiniä, ohenteita, alkoholia, keittiön puhdistusaineita, kemiallista pyyhintä ym. Tämä saattaa aiheuttaa muutoksia ulkokuoren tai pinnoitteen irtoamista.

Toiminnon "Technics Audio Center" käyttäminen

Jos asennat erillisen sovelluksen "Technics Audio Center" (maksuton) tabletille/älypuhelimelle, voit suoratoistaa musiikkitiedostoja laitteelta verkossasi tälle yksikölle ja määrittää äänenlaadun asetukset jne.

Katso lisätietoa osiosta:

www.technics.com/support/

- Sovellusta voidaan muuttaa tai se voidaan lopettaa erikseen ilmoittamatta.

Laiteohjelmiston päivitykset

Ajoittain Panasonic julkaisee laitteelle päivitetyn laiteohjelmiston, joka voi lisätä tai parantaa laitteen toimintoja. Nämä päivitykset ovat saatavilla ilmaiseksi.

- Katso lisätietoa päivityksestä seuraavalta verkkosivustolta.
www.technics.com/support/firmware/

Kaikkien asetusten palauttaminen tehdasasetuksiin

- ① Paina [SETUP].
- ② Paina [▲], [▼] toistuvasti valitaksesi "Initialization" ja paina sitten [OK].
- ③ Paina [▲], [▼] valitaksesi "Yes", ja paina sitten [OK].
 - Vahvistusnäyttö tulee näkyviin. Valitse "Yes" seuraavissa vaiheissa palauttaaksesi kaikki asetukset oletuksiin.
- ④ Paina painiketta [▲], [▼] valinnan "Yes" valitsemiseksi, ja paina uudelleen painiketta [OK].

Tämän yksikön hävittäminen tai siirtäminen

- Ennen yksikön hävittämistä tai siirtämistä muista poistaa kaikki tallennetut tiedot palauttamalla asetukset tehdasasetuksiin (yllä).
- Muista kirjautua ulos musiikin suoratoistopalveluistasi ennen yksikön hävittämistä tai siirtämistä kolmannelle osapuolelle estääksesi tiliesi valtuuttamattoman käytön.

Verkkopalvelut

Palveluntarjoajien tarjoamat palvelut saattavat muuttua tai päättyä ilman erillistä ilmoitusta. Panasonic ei ole vastuussa näiden palveluiden muutoksista tai päätymisestä.

Kaikki musiikin suoratoistopalvelut eivät ole käytössä kaikissa maissa/kaikilla alueilla. Rekisteröinti/tilaus saatetaan vaatia tai musiikin suoratoistopalvelusta voidaan veloittaa maksu. Palveluja voidaan muuttaa tai palvelu voidaan lopettaa. Katso lisätietoja yksittäisten musiikin suoratoistopalveluiden verkkosivuilta.

Tämä yksikkö (edestä)

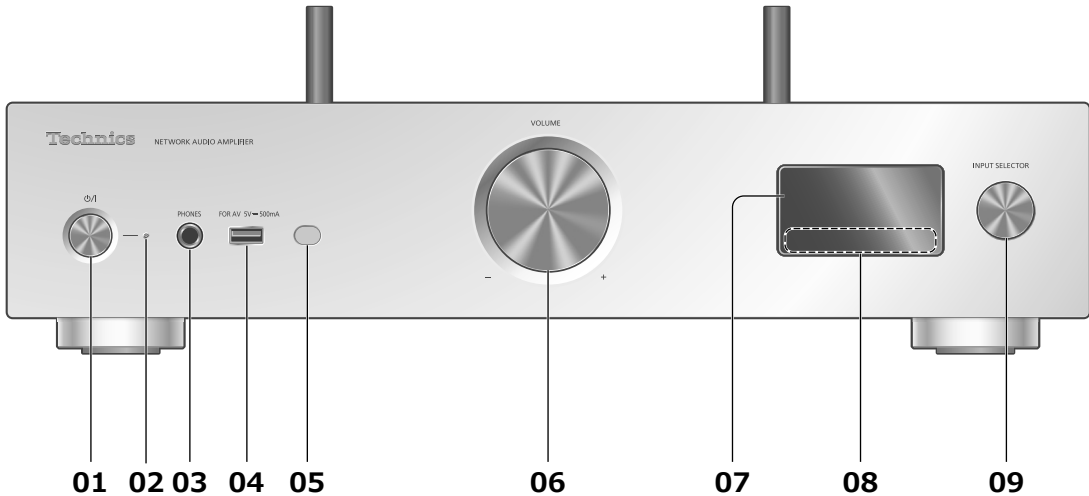

01 [⏻/⏻] Valmiustila/päällä-painike

- Paina vaihtaaksesi yksikkö pois valmiustilasta tai valmiustilaan. Yksikkö kuluttaa valmiustilassa edelleen pienen määrän virtaa.

02 Virran merkkivalo

- Sininen: Yksikön virta on päällä.
- Pois päältä: Yksikön virta on pois päältä.
 - Punainen: Yksikkö on valmiustilassa.

03 Kuulokeliitin

- Kun pistoke kytketään, kaiuttimet ja PRE OUT -liittimet eivät lähetä ääntä.
- Liiallinen äänenpaine kuulokkeista voi aiheuttaa kuulon heikkenemistä.
- Täydellä äänenvoimakkuudella kuunteleminen pitkien ajanjaksojen ajan voi vaurioittaa käyttäjän korvia.

04 USB-A-liitin (USB-A)

(AV:lle) (5 V \equiv 500 mA)

- Liitä USB-laite yksikköön, ja voit toistaa USB-laitteelle tallennettua musiikkia.
- Voit kytkeä USB-flash-muistin, jossa on uusi laiteohjelmisto ja päivittää tämän yksikön laiteohjelmiston. Katso lisätietoa seuraavalta verkkosivustolta: www.technics.com/support/firmware/

05 Kaukosäätimen signaalianturi

- Vastaanottoetäisyys:
 - Suoraan edestä noin 7 m
- Vastaanottokulma:
 - Noin 30° vasemmalle ja oikealle

06 Äänenvoimakkuuden säädin

- -- dB (väh.); -99.0 dB – 0 dB (enint.)

07 Näyttö

- Tulolähde, toistotila jne. näkyvät.

08 Kosketuskytkimet

- [◀◀], [▶▶], [■], [▶/||]:
 - Toistotoiminnon painikkeet
- Joka kerta kytöntä painettaessa kuuluu äänimerkki. (Voit asettaa äänimerkin päälle/pois päältä asettamalla "Beep" asetusvalikosta.)

09 Tulon valitsimen nappula

- Käännä tätä nappulaa myötä- tai vastapäivään kytkeäksesi tulolähteen.

Tämä yksikkö (takaa)

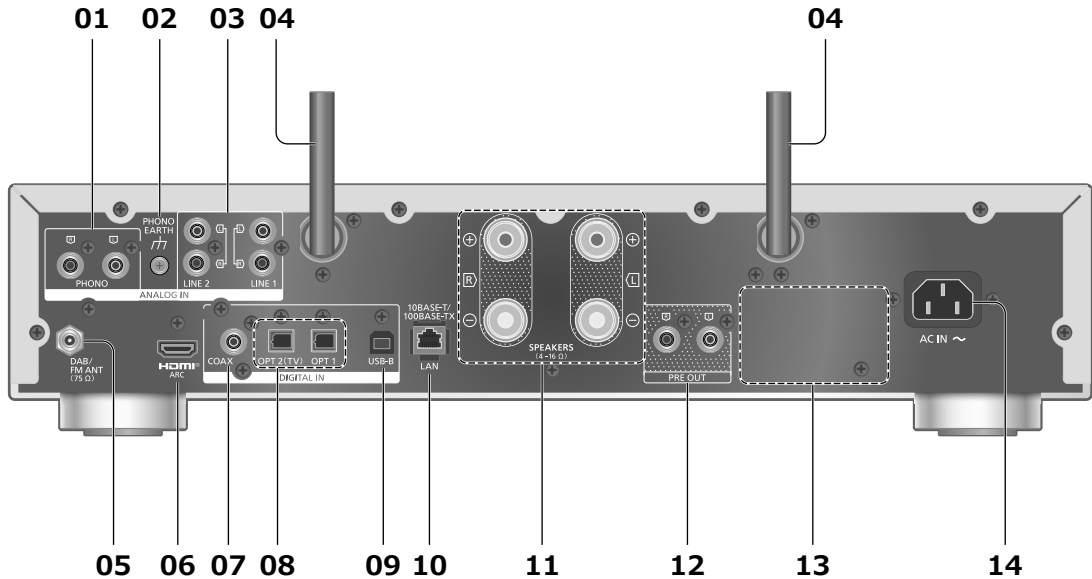

01 Analogisen audion tuloliittimet (PHONO)

Voit liittää levysoittimen PHONO-kaapelilla (ei toimitettu) tähän yksikköön ja toistaa musiikkia.

- Käytä alle 3 m pitkää johtoa.

02 PHONO EARTH liitin

• Levysoittimen maadoitusjohdon liittämistä varten.

03 Analogisen audion tuloliittimet (LINE1/LINE2)

Voit liittää analogisia äänilähtölaitteita analogisella äänikaapelilla (ei mukana) tähän yksikköön ja toistaa musiikkia.

04 Langaton lähiverkkoantenni

(⇒ 15)

05 DAB ANT- / FM ANT -liitin

(⇒ 11, 18)

06 HDMI-liitäntä

Voit liittää HDMI-laitteen (tv:n ym.) ARC-toiminnon HDMI-kaapelilla (ei toimitettu) tähän yksikköön ja toistaa musiikkia. (⇒ 11)

- Käytä laadukasta High Speed HDMI-kaapelia.

07 Digitaaliset koaksiaalituloliittimet (COAX)

Voit liittää digitaalisen äänilähtölaitteen, kuten D/A-muuntimen jne. digitaalisella koaksiaalikaapelilla (ei mukana) ja toistaa musiikkia.

- MQA-toiminnon tarkat käyttöohjeet on saatavana asiakirjassa "Käyttöohjeet" (PDF-muoto).

08 Optinen digitaalinen tuloliitin (OPT1/OPT2)

Voit liittää digitaalisen äänilähtölaitteen jne. optisella digitaaliäänikaapelilla (ei mukana) ja toistaa musiikkia.

- Kun liität HDMI-laitteen ilman ARC-toimintoa, liitä laite optisella digitaalisella äänikaapelilla (ei mukana) tämän yksikön optiseen digitaaliseen tuloliittimeen (OPT2). (⇒ 11)

09 USB-B-liitin (USB-B)

Voit liittää tietokoneen ym. tai toisen laitteen USB 2.0 -kaapelilla (ei toimitettu) tähän yksikköön ja toistaa musiikkia.

10 LAN-liitäntä

(⇒ 14)

11 Kaiutinten lähtöliittimet

(⇒ 13)

12 Analogisen äänen lähtöliittimet (PRE OUT)

Voit liittää vahvistimen, subwooferin jne. analogiseen audiokaapeliin (ei toimitettu) analogisten äänisignaalien lähettämiseksi.

- Ääni ei lähde PRE OUT -liittimistä, kun "PRE OUT" -asetus on "Off". (Tehdasasetus on "Off".)

13 Tuotteen tunnistemerkintä

- Mallinumero on ilmoitettu.

14 Verkkotuloliitäntä (~)

(⇒ 13)

Kaukosäädin

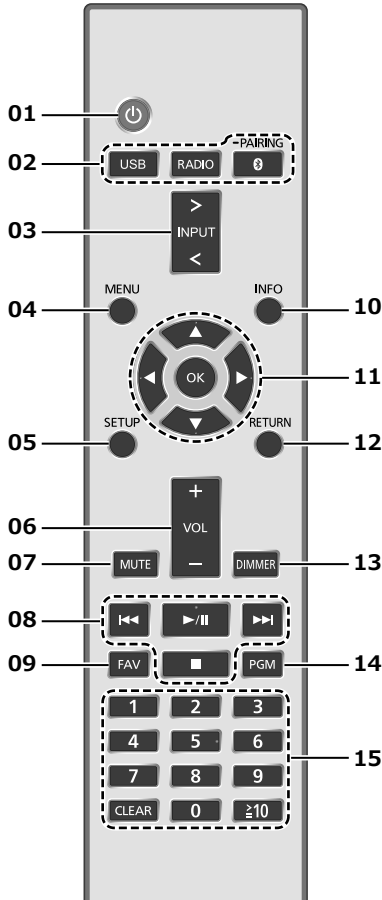

■ Kaukosäätimen käyttö

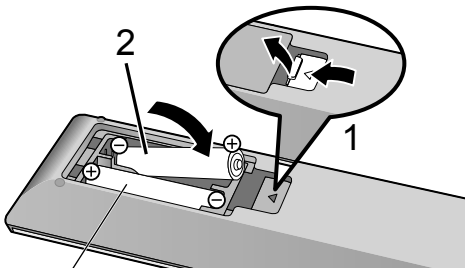

R03/LR03, AAA
(Alkali- tai mangaaniparistot)

Huomaa

- Aseta paristo siten, että liittimet (+ ja -) täsmäävät kaukosäätimen liittimien kanssa.
- Suuntaa se tämän yksikön kaukosäätimen signaalianturia kohti. (⇒ 08)
- Pidä paristot lasten ulottumattomissa nielaisemisen estämiseksi.

01 []: Valmiustila/päällä-kytkin

- Paina vaihtaaksesi yksikkö pois valmiustilasta tai valmiustilaan. Yksikkö kuluttaa valmiustilassa edelleen pienen määrän virtaa.

02 [USB]/[RADIO]/[]-PAIRING: Valitse käytettävä laite (⇒ 18, 19)

03 [>INPUT<]: Vaihda tulolähdettä

04 [MENU]: Siirry valikkoon

05 [SETUP]: Siirry asetusvalikkoon

06 [+VOL-]: Säädä äänenvoimakkuus

- -- dB (väh.), -99.0 dB – 0 dB (enint.)

07 [MUTE]: Mykistä ääni

- Paina [MUTE] uudelleen peruuttaaksesi. "MUTE" peruutetaan myös, kun säädät äänenvoimakkuutta tai kun kytket yksikön valmiustilaan.

08 Toistotoiminnon painikkeet

09 [FAV]: Valitse suosikkiradiokanava tai soittolista (DAB/DAB+ / FM / USB-A / DMP / Internet Radio / Spotify / TIDAL / Deezer / Qobuz, jne.)

- Voit rekisteröidä enintään yhdeksän suosikkikanavaa. Rekisteröi painamalla ja pitämällä painettuna [FAV], kun suosikkiasemaa tai soittolistaa toistetaan. Valitse rekisteröitävä numero ja paina sitten [OK].

10 [INFO]: Näyttää sisältötiedot

- Paina tätä painiketta nähdäksesi kappaleen, artistin ja albumin nimen, tiedostotyyppin, näytteenottotaajuuden, MQA®-sisällön tyyppin ja muita tietoja. (Tiedot vaihtelevat tulolähteen mukaan).

11 [▲], [▼], [◀], [▶]/[OK]: Valinta/OK

12 [RETURN]: Palaa edelliseen näyttöön

13 [DIMMER]: Säädä näytön kirkkaus ym.

- Kun näyttö on kytketty pois päältä, se syttyä muutamaksi sekunniksi vain kun yksikköä käytetään. "Display Off" näkyy näytössä muutamana sekunnin ajan.
- Paina toistuvasti vaihtaaksesi kirkkautta.
- Voit kytkeä virran merkkivalon pois päältä tämän yksikön kirkkauden säädön lisäksi neljässä vaiheessa painamalla [DIMMER], kun "DIMMER Steps" on asetettu arvoon "5 (including Blackout)" asetusvalikosta.

14 [PGM]: Esiasetetun radiokanavan tallennus muistiin

15 Numeronäppäimet ym.

- Valitaksesi 2-numeroinen luku
Esimerkki:
16: [≥10] > [1] > [6]
- Valitaksesi 4-numeroinen luku
Esimerkki:
1234: [≥10] > [≥10] > [≥10] > [1] > [2] > [3] > [4]
- [CLEAR]: Peruuta syötetty arvo.

Antenniliitäntä

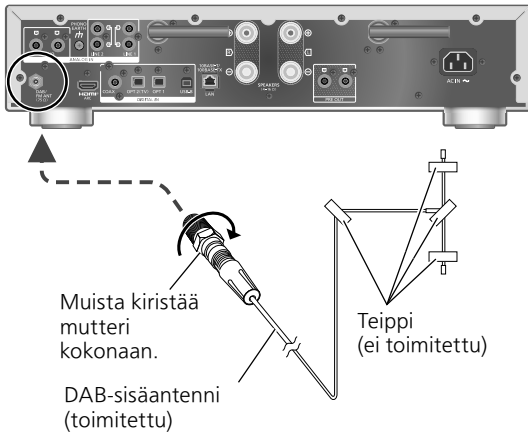

- Tämä yksikkö voi vastaanottaa DAB+- ja FM-asemia DAB-antennilla.
- Kiinnitä antenni teipillä seinään tai palkkiin, jossa on vähiten häiriötä.
- Jos radiovastaanotto on huono, käytä DAB-ulkoantennia (ei toimitettu).

Huomaa

- Häiriöitä saattaa esiintyä, jos sähkölaitteita on lähetyvillä.

HDMI-laitteiden liittäminen (TV jne.) ARC-toiminnolla

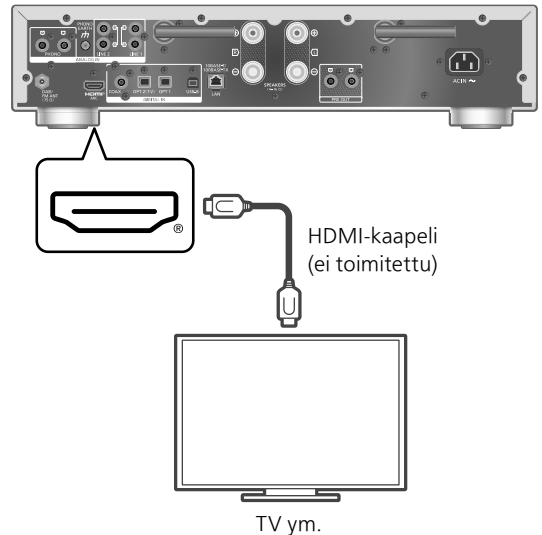

- Käytä laadukasta High Speed HDMI -kaapelia, kun liität oheislaitteita.
- Liitä tämä yksikkö HDMI-tuloliittimeen, joka käyttää ARC (Audio Return Channel) -toimintoa.
- Aseta TV-kaiuttimien äänilähtö pois päältä. Katso lisätietoa TV:n käyttöohjeesta.

Huomaa

- Lineaarinen PCM-signaali on käytettävissä vain ARC-toiminnolle.
- Älä syötä muita signaaleja kuin lineaarinen PCM-signaali tai muuten tämä saattaa aiheuttaa häiriöitä tai vaurioittaa liitetyjä kaiuttimia.
- Jos laite ei tue ARC-toimintoa, liitä se HDMI-kaapelilla (ei mukana) ja optisella digitaalisella äänikaapelilla (ei mukana) tämän yksikön optiseen digitaaliseen tuloliittimeen (OPT2).
- Jotta äänenlaatu olisi parempi, valitse "On (Custom)" asetusvalikon kohdasta "Pure Amplification" ja aseta "Network/USB-A/Bluetooth" -arvoksi "Disabled", jotta verkkotoiminnot kytketään pois päältä. (⇒ 12)
- Äänenvoimakkuus voi olla pienempi liitetyistä televisiosta riippuen.

Analogisen audiolähtölaitteen liittäminen

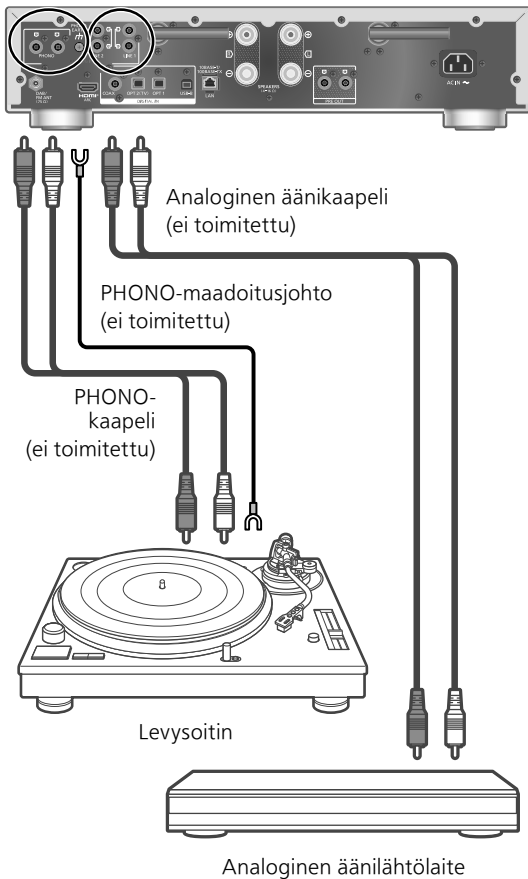

- Jos liitettävässä levysoittimessa on sisäänrakennettu PHONO-taajuuskorjain, kytke taajuuskorjain tai levysoitin pois päältä tai liitä PHONO-kaapeli tämän yksikön analogisen äänen tuloliittimiin (LINE1/LINE2).
- Jos liitettävässä levysoittimessa on PHONO-maadoitusjohto, liitä PHONO-maadoitusjohto tämän yksikön PHONO EARTH -liittimeen.

Pure Amplification -ominaisuus

Kun verkkotoiminnot, HDMI jne. kytketään pois päältä, yksikkö tarjoaa paremman äänenlaadun.

- Ominaisuudet, kuten verkko, HDMI jne. on poistettu käytöstä, kun "Pure Amplification"-asetus on "On".

- ① Paina [SETUP].
- ② Paina [▲], [▼] toistuvasti valitaksesi "Pure Amplification", ja paina sitten [OK].
- ③ Paina [▲], [▼] valitaksesi kohta, ja paina sitten [OK].

On:

Kaikki verkkoa ja HDMI-toimintoa käyttävät ominaisuudet on poistettu käytöstä.

On (Custom):

Voit poistaa vain verkkotoiminnon käytöstä asettamalla "Network/USB-A/Bluetooth"-asetukseksi "Disabled". Aseta "HDMI"-asetukseksi "Disabled" poistaaksesi vain HDMI-toiminnon (HDMI ARC) käytöstä.

Huomaa

- Kun yksikkö on "Pure Amplification" -tilassa ja verkkotoiminto on poistettu käytöstä, verkon suoratoistopalveluiden, verkkolaitteilla sijaitsevien musiikkitiedostojen jne. toisto ei ole käytettävissä. Ja yksikköä ei näytetä toistokaiuttimena "Technics Audio Center"-sovelluksessa yms.
- Himmennystoiminto kytkee näytön pois päältä, kun yksikkö on "Pure Amplification" -tilassa. Paina [DIMMER] toistuvasti vaihtaaksesi kirkkautta. (⇒ 10)

Kaiuttimen liittäminen

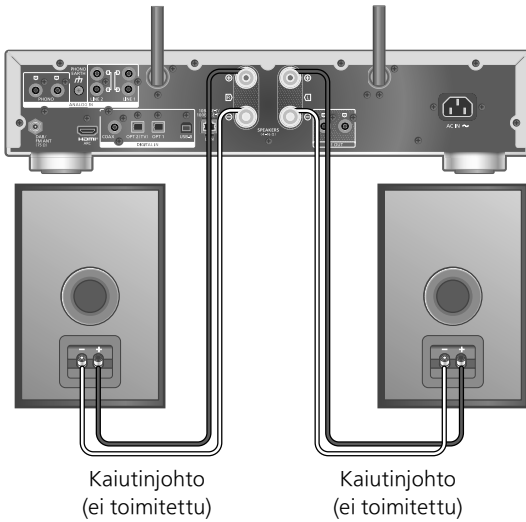

1 Käännä nuppeja löysätäksesi niitä ja syötä sydänlangat aukkoihin.

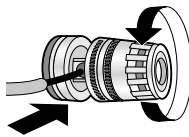

2 Kiristä nupit.



Huomaa

- Kun liitännät on tehty, vedä kaiutinkaapeleita hellästi tarkastaaksesi, että ne ovat kunnolla kiinni.
- Varo, ettet aiheuta ristipolarisaatiota (oikosulkua) tai käännä kaiutinjohtojen polariteettia, sillä se saattaa vaurioittaa vahvistinta.

ÄLÄ

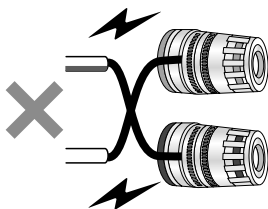

- Aseta liittimien polariteetti (+/-) oikein. Tämän ohjeen laiminlyöminen saattaa häiritä kaiuttimien toimintaa tai aiheuttaa vikoja.
- Vaikka voit liittää pistokkeen (A: 16 mm tai vähemmän, B: 8 mm tai enemmän), eräitä pistokkeita ei voi ehkä liittää pistokkeen muodosta riippuen.

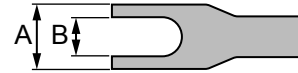

- Katso lisätietoa kaiuttimien käyttöohjeesta.

Virtajohdon liittäminen

Kytke vasta sen jälkeen, kun kaikki muut liitännät on suoritettu.

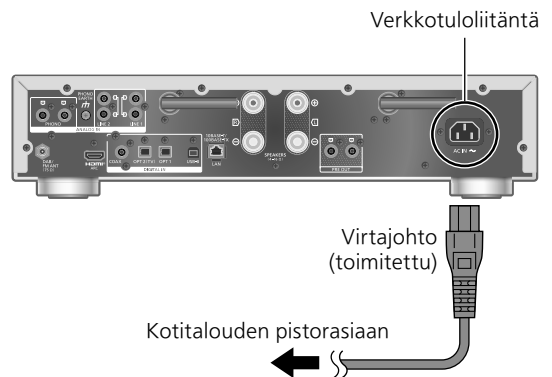

- Käytä vain mukana toimitettua virtajohtoa.
- Älä liitä virtajohtoa ennen kuin kaikki muut liitännät on suoritettu.
- Työnnä liitettävien johtojen liittimet pohjaan saakka.
- Älä taivuta johtoja teräviin kulmiin.
- Wireless LAN (Wi-Fi®) -asetus saattaa käynnistyä, kun tämä laite käynnistetään. Jos haluat pysäyttää Wi-Fi-asetuksen, valitse "No"-asetus "Wi-Fi Setup" -näytöstä. Valitse "Yes" pitääksesi Wi-Fi-asetuksen päällä. (⇒ 15)

Huomaa

- Yksikkö kuluttaa pienen määrän verkkovirtaa (⇒ 21), vaikka yksikkö on valmiutilassa. Irrota pistoke pistorasiasta, jos yksikköä ei tulla käyttämään pitkään aikaan. Aseta yksikkö niin, että pistoke voidaan irrottaa helposti pistorasiasta.

Voit suoratoistaa verkkomusiikkipalveluita tai musiikkitiedostoja älypuhelimesta/tabletista tähän yksikköön. Näiden toimintojen käyttämiseksi järjestelmä on liitettävä samaan internetiin yhdistettyyn verkkoon kuin yhteensopiva laite.

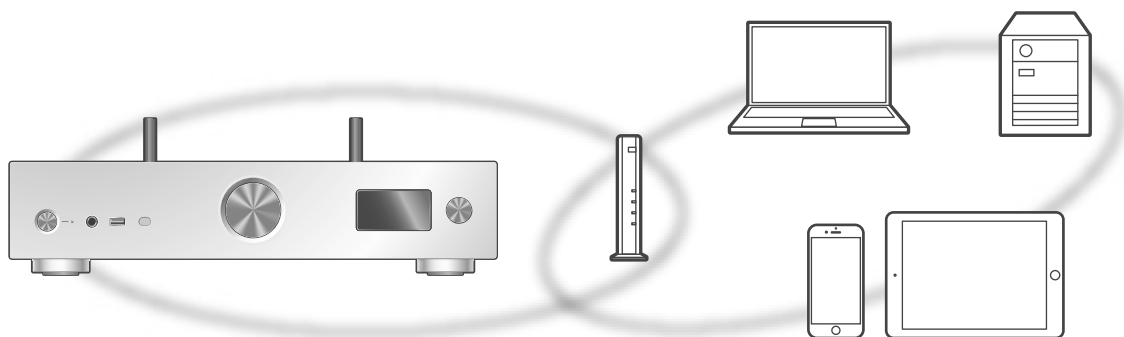

Yksikkö voidaan liittää reitittimeen lähiverkko kaapelilla tai kiinteällä Wi-Fi®-yhteydellä. Suosittelemme käyttämään langallista lähiverkkoyhteyttä vakaan verkkoyhteyden takaamiseksi.

Huomaa

- Jos verkkoasetuksia yritetään muuttaa heti yksikön päälle kytkemisen jälkeen, voi mennä jonkin aikaa ennen kuin verkon asetusnäyttö tulee näkyviin.
- Tämän yksikön laiteohjelmistopäivitys on saatavilla, jos "Firmware update is available" näkyy ruudussa sen jälkeen, kun verkkoyhteys on luotu.
 - Katso lisätietoa päivityksestä seuraavalta verkkosivustolta.
www.technics.com/support/firmware/
- Jotta äänenlaatu olisi parempi, valitse "On (Custom)" asetusvalikon kohdasta "Pure Amplification" ja aseta "HDMI" -arvoksi "Disabled", jotta verkkotoiminnot kytketään pois päältä. (⇒ 12)

■ Valmistelu

- Jos asennat "Technics Audio Center" -sovelluksen älypuhelimellesi/tablet-laitteellesi, voit asettaa liitännän sovellusta käyttämällä.
- Kun käytät Google Cast™-yhteensopivia sovelluksia musiikin toistamiseen tällä laitteella, muodosta yhteys käyttämällä "Technics Audio Center"-sovellusta.
 - Kun käytät AirPlay-ominaisuutta musiikin toistamiseen tällä laitteella, lisää tuote Apple Home -sovelluksen kohdassa Koti. Tämän laitteen lisääminen verkkoon Apple Home -sovelluksen avulla antaa käyttäjälle mahdollisuuden suoratoistaa ääntä Sirin avulla.
 - Varmista, että Wi-Fi-toiminto ja Bluetooth®-

toiminto ovat päällä älypuhelimessa/tablet-laitteessa.

1 Asenna "Technics Audio Center" -sovellus älypuhelimellesi/tablet-laitteellesi jne. (⇒ 07)

2 Yhdistä älypuhelin/tabletti samaan verkkoon kuin tämä yksikkö ennen asetusta.

- Varmista, että verkko on liitetty Internetiin.

Langallinen lähiverkkoyhteys

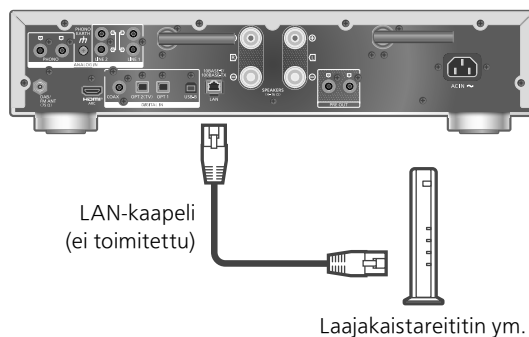

1 Irrota virtajohto.

- 2 Yhdistä tämä yksikkö laajakaistareitittimeen yms. käyttäen lähiverkkokaapelia.
- 3 Liitä virtajohto tähän yksikköön. (⇒ 13)
- 4 Kytke tämä yksikkö päälle painamalla painiketta [⏻].
 - Kun yhteys on muodostettu, näkyviin tulee "📶".
- 5 Paina [>INPUT<] valitaksesi "Google Cast".
- 6 Muodosta yhteys avaamalla "Technics Audio Center" -sovellus ja noudattamalla näytön ohjeita.

Huomaa

- Kun virtajohto on irrotettu, lähiverkkokaapeli on liitettävä tai irrotettava.
- Käytä luokan 7 tai parempia, suoria lähiverkkokaapeleita (STP), kun liitetään oheislaitteisiin.
- Minkä tahansa muun kuin lähiverkkokaapelin liittäminen lähiverkkoporttiin saattaa vahingoittaa laitetta.
- Kun lähiverkkokaapeli on liitetty, Wi-Fi-toiminto voi kytkeytyä pois päältä.

Langaton lähiverkkoyhteys

■ Valmistelu

- ① Irrota virtajohto.
- ② Irrota lähiverkkokaapeli.
- ③ Sijoita tämä yksikkö mahdollisimman lähelle langatonta reititintä.
- ④ Suuntaa yksikön takaosassa oleva antenni ylöspäin kuvan mukaisesti.

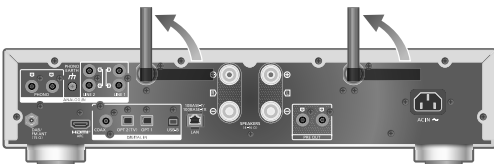

- ⑤ Liitä virtajohto tähän yksikköön. (⇒ 13)

Huomaa

- Asetus peruutetaan asetetun aikarajan jälkeen. Kokeile asetuksia tällöin uudelleen.
- Asetus voidaan peruuttaa milloin hyvänsä painamalla [■] tai kytkemällä yksikkö valmiustilaan.
- Kun yhteys on muodostettu, näkyviin tulee "📶".

Langaton asetus sovelluksen ensimmäistä käyttökertaa varten.

- 1 Kytke tämä yksikkö päälle painamalla [⏻].
 - "Wi-Fi Setup" tulee näkyviin.
- 2 Paina [▲], [▼] valitaksesi "Yes", ja paina sitten [OK].
 - "Setting" tulee näkyviin.
- 3 Avaa "Technics Audio Center" -sovellus.
- 4 Valitse "Napsauta tätä saadaksesi uuden kaiuttimen langattoman asennuksen".



- 5 Määritä verkko valitsemalla tämä yksikkö ja noudattamalla näytöllä näkyviä ohjeita.



Huomaa

- Yksikkö näytetään "Technics-SU-GX70-****", jos laitteen nimeä ei ole asetettu. ("****" tarkoittaa kullekin sarjalle yksilöllisiä merkkejä.)
- Voit tarkistaa verkkotietosi (SSID, MAC-osoite ja Ip-osoite) "Technics Audio Center" -sovelluksesta.
- Kun tämä yksikkö vaihdetaan valmiustilaan ja kytketään päälle, ennen kuin Wi-Fi-asetus on valmis, "Wi-Fi Setup" näytetään. Viimeistelet Wi-Fi-asetus tai sammuta näyttö valitsemalla kohdan "Wi-Fi Menu" asetukseksi "Off".

Verkon määrittäminen asetusvalikosta
(Jos sovelluksia ei käytetä tämän yksikön kanssa)

- Voit suoratoistaa musiikkiedostoja tällä yksiköllä Google Cast-yhteensopivien sovellusten avulla (⇒ 17) määrittämällä verkkoasetukset "Technics Audio Center"-sovelluksella. (⇒ 16)

■ WPS-painikkeen käyttäminen "WPS"

Jos langaton reititin tukee WPS-toimintoa, voit asettaa yhteyden painamalla WPS-painiketta.

- Yhteensopivassa langattomassa reitittimessä voi olla WPS-tunnusmerkki.
- Tee asetukset valmiiksi 2 minuutin kuluessa, kun "WPS" näytetään.
- Kun "Wi-Fi Setup" näytetään kytkettäessä tämä yksikkö päälle, paina [■] peruuttaaksesi verkon asetukset, ja aloita asetukset uudelleen.

1 Paina [SETUP].

2 Paina [▲], [▼] toistuvasti valitaksesi "Network", ja paina sitten [OK].

- Kun "Wi-Fi Menu"-ruutu näytetään, paina [OK].

3 Paina [▲], [▼] valitaksesi "On", ja paina sitten [OK]. (Langaton lähiverkko -toiminto on päällä.)

4 Paina [▲], [▼] valitaksesi "WPS Push", ja paina sitten [OK].

- "WPS" vilkkuu. Suorita vaihe 5 kahden minuutin kuluessa.

5 Kun "WPS" on näkyvässä, paina langattoman reitittimen WPS-painiketta.

Esimerkki:

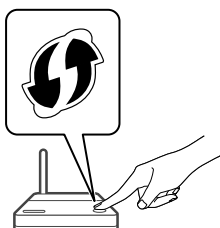

- "Linking" vilkkuu.
- Kun yhteys on luotu, näkyviin tulee "Success".
 - "Fail" voidaan näyttää, jos liitäntä ei ole valmis. Kokeile tätä menetelmää uudestaan asetusvalikosta. Jos "Fail" näkyy edelleen, kokeile muita menetelmiä.

6 Poistu asetuksista painamalla [OK].

■ WPS PIN -koodin käyttäminen "WPS PIN"

Jos langaton reititin tukee WPS-toimintoa, voit asettaa yhteyden syöttämällä WPS PIN -koodin.

- Lisätietoja PIN-koodin syöttämisestä on langattoman reitittimen käyttöohjeissa.
- Tee asetukset valmiiksi 2 minuutin kuluessa siitä, kun "WPS PIN" ja PIN-koodi näytetään.
- Kun "Wi-Fi Setup" näytetään kytkettäessä tämä yksikkö päälle, paina [■] peruuttaaksesi verkon asetukset, ja aloita asetukset uudelleen.

1 Paina [SETUP].

2 Paina [▲], [▼] toistuvasti valitaksesi "Network", ja paina sitten [OK].

- Kun "Wi-Fi Menu"-ruutu näytetään, paina [OK].

3 Paina [▲], [▼] valitaksesi "On", ja paina sitten [OK]. (Langaton lähiverkko -toiminto on päällä.)

4 Paina [▲], [▼] valitaksesi "WPS PIN", ja paina sitten [OK].

- PIN-koodi näkyy. Suorit vaihe 5 kahden minuutin kuluessa.

5 Syötä PIN-koodi langattomaan reitittimen tietokoneelta tms.

- "Linking" vilkkuu.
- Kun yhteys on luotu, näkyviin tulee "Success".
 - "Fail" voidaan näyttää, jos liitäntä ei ole valmis. Kokeile tätä menetelmää uudestaan asetusvalikosta. Jos "Fail" näkyy edelleen, kokeile muita menetelmiä.

6 Poistu asetuksista painamalla [OK].

Huomaa

- Muiden yhdistettyjen laitteiden yhteys voi keskeytyä väliaikaisesti reitittimestä riippuen.
- Katso lisätietoja langattoman reitittimen käyttöohjeesta.

Langattoman asetuksen nollauksen yhteydessä

1 Paina [>INPUT<] valitaksesi "Google Cast".

2 Paina [SETUP].

3 Paina [▲], [▼] toistuvasti valitaksesi "Network", ja paina sitten [OK].

- Kun "Wi-Fi Menu"-ruutu näytetään, paina [OK].

4 Paina [▲], [▼] valitaksesi "On", ja paina sitten [OK]. (Langaton lähiverkko -toiminto on päällä.)

5 Paina [▲], [▼] valitaksesi "Wi-Fi Setup", ja paina sitten [OK].

- "Setting" tulee näkyviin.

6 Avaa "Technics Audio Center" -sovellus.

7 Valitse "Napsauta tätä saadaksesi uuden kaiuttimen langattoman asennuksen".

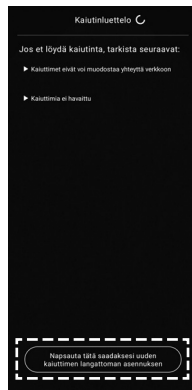

8 Määritä verkko valitsemalla tämä yksikkö ja noudattamalla näytöllä näkyviä ohjeita.

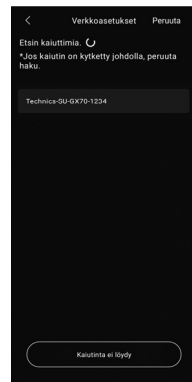

Huomaa

- Yksikkö näytetään "Technics-SU-GX70-****", jos laitteen nimeä ei ole asetettu. ("****" tarkoittaa kullekin sarjalle yksilöllisiä merkkejä.)
- Voit tarkistaa verkkotietosi (SSID, MAC-osoite ja Ip-osoite) "Technics Audio Center" -sovelluksesta.

Musiikin suoratoisto verkossa

Yksikkö on yhteensopiva Google Cast-yhteensopivien sovellusten kanssa. Katso yksityiskohtaiset tiedot Google Cast-yhteensopivista sovelluksista osoitteesta: g.co/cast/apps

Voit myös suoratoistaa musiikkiedostoja laitteesta verkossasi tähän yksikköön käyttämällä "Technics Audio Center" -sovellusta. Lataa ja asenna sovellus alla olevalta verkkosivulta. www.technics.com/support/ Voit myös suoratoistaa musiikkia AirPlayn avulla.

■ Valmistelu

- Suorita loppuun verkkoasetukset. (⇒ 14) (Varmista, että verkko on liitetty Internetiin.)
- Asenna tuettu sovellus laitteeseesi.
- Yhdistä laite kotona käytettävään verkkoon.

1 Käynnistä Google Cast-yhteensopiva sovellus, AirPlay-yhteensopiva sovellus tai "Technics Audio Center" -sovellus laitteesta (älypuhelin, tabletti jne.) ja valitse kaiuttimeksi tämä yksikkö.

2 Toista musiikkia.

Huomaa

- Et voi käyttää Google Cast-sovellusta tämän yksikön kanssa, kun verkkoasetukset on asetettu "WPS Push"- tai "WPS PIN" -menetelmällä. Voit suoratoistaa musiikkiedostoja tällä yksiköllä Google Cast-yhteensopivien sovellusten avulla (⇒ 17) määrittämällä verkkoasetukset "Technics Audio Center" -sovelluksella. (⇒ 16)

Kaikki musiikin suoratoistopalvelut eivät ole käytössä kaikissa maissa/kaikilla alueilla. Rekisteröinti/tilaus saatetaan vaatia tai musiikin suoratoistopalvelusta voidaan veloittaa maksu. Palveluja voidaan muuttaa tai palvelu voidaan lopettaa. Katso lisätietoja yksittäisten musiikin suoratoistopalveluiden verkkosivuilta.

Tärkeä ilmoitus:

Ennen yksikön hävittämistä tai siirtämistä kolmannelle osapuolelle muista kirjautua ulos musiikin suoratoistopalveluistasi estääksesi tiliesi valtuuttamattoman käytön.

Musiikkitiedostojen toisto mediapalvelimelta

Voit jakaa musiikkitiedostoja, jotka on tallennettu mediapalvelimelle (tietokone, kotiverkkoon yhdistetty tallennuslaite jne.), ja nauttia sisällöistä tällä laitteella.

1 Paina [>INPUT<] useita kertoja valitaksesi asetuksen "DMP".

- Voit valita tulolähteen myös kääntämällä laitteen tulolähteen valitsinuppia.
- Näytetään palvelimen valintaruutu.

2 Paina [▲], [▼] valitaksesi verkossa oleva mediapalvelin, ja paina sitten [OK].

- Näytetään kansion/sisällön valintaruutu. Toista tämä vaihe muiden valintojen suorittamiseksi.
- Kansiot/sisältö saatetaan näyttää eri järjestyksessä kuin palvelimella, sen määryksistä riippuen.

3 Paina [▲], [▼] valitaksesi kohta, ja paina sitten [OK].

Huomaa

- Yhdistettyä palvelinta ja sen sisältöä ei ehkä näytetä asianmukaisesti sen tilasta riippuen. (esim. pian sisällön lisäämisen jälkeen palvelimelle jne.) Yritä uudelleen myöhemmin. Katso lisätietoa laitteen käyttöohjeesta.
- Sisältö ei välttämättä toistu oikein verkon tilasta riippuen.

DAB/DAB+ / FM Radio Basic -radiokanavien kuuntelu

■ DAB/DAB+ -asemien tallennus

Kuunnellaksesi DAB/DAB+-lähetyskiä käytettävissä oleva asemat täytyy tallentaa tähän yksikköön.

- Yksikkö aloittaa etsinnän automaattisesti ja tallentaa alueella käytettävissä olevat asemat, jos muisti on tyhjä.

1 Paina [RADIO] valitaksesi "DAB/DAB+".

2 "Auto Scan" käynnistyy automaattisesti.

- "Scan Failed" näytetään, jos automaattinen etsintä ei onnistunut. Etsi parhaan vastaanoton paikka (⇒ 11) ja etsi sitten DAB/DAB+-asemia uudelleen.

■ Tallennettujen DAB/DAB+ -asemien kuuntelu

- ① Paina [MENU].
- ② Paina [▲], [▼] toistuvasti valitaksesi "Tuning Mode", ja paina sitten [OK].
- ③ Paina [▲], [▼] valitaksesi "Station", ja paina sitten [OK].
- ④ Paina [◀◀], [▶▶] valitaksesi aseman.

■ DAB/DAB+ -asemien esiasetus

Voit esiasettaa enintään 20 DAB/DAB+-asemaa.

1 Paina [RADIO] valitaksesi "DAB/DAB+".

2 Paina [PGM], kun kuuntelet DAB-lähetystä.

3 Paina [◀◀], [▶▶] valitaksesi esiasetetun kanavan ja paina sitten [PGM].

- Esiasetus ei ole käytettävissä, kun asema ei lähetä mitään tai kun toissijainen palvelu on valittu.
- Kanavalla oleva asema poistetaan, jos toinen asema esiasetetaan tälle kanavalle.

■ Esiasetetun DAB/DAB+ -asemien kuuntelu

- ① Paina [MENU].
- ② Paina [▲], [▼] toistuvasti valitaksesi "Tuning Mode", ja paina sitten [OK].
- ③ Paina [▲], [▼] valitaksesi "Preset", ja paina sitten [OK].
- ④ Paina [◀◀], [▶▶] tai numeronäppäimiä valitaksesi aseman.

■ FM-asemien tallennus

Voit esiasettaa enintään 30 asemaa.

- Aikaisemmin tallennetun aseman päälle tallennetaan, kun toinen asema valitaan samalla kanavalle esiasetuksena.

1 Paina [RADIO] useita kertoja valitaksesi asetuksen "FM".

2 Paina [MENU].

3 Paina [▲], [▼] toistuvasti valitaksesi "Auto Preset", ja paina sitten [OK].

4 Paina [▲], [▼] valitaksesi kohta, ja paina sitten [OK].

Lowest:

Automaattisen esiasetuksen aloittaminen alimmalla taajuudella (FM 87,50).

Current:

Automaattisen esiasetuksen aloittaminen nykyisellä taajuudella.

- Viritin aloittaa kaikkien asemien esiasetuksen, joita se voi vastaanottaa kanaville nousevassa järjestyksessä.
- Tehdasasetus on "Lowest".

■ Esiasetetun FM-kanavan kuuntelu

- ① Paina [MENU].
- ② Paina [▲], [▼] toistuvasti valitaksesi "Tuning Mode", ja paina sitten [OK].
- ③ Paina [▲], [▼] valitaksesi "Preset", ja paina sitten [OK].
- ④ Paina [◀◀], [▶▶] tai numeronäppäimisiä valitaksesi kanavan.

Bluetooth®-toiminnon käyttö

■ Bluetooth®-laitteen rekisteröinti

- Kytke laitteen Bluetooth®-toiminto päälle ja aseta laite tämän yksikön lähelle.
- Jos Bluetooth®-laite on jo yhdistetty, katkaise sen yhteys.

1 Paina [Ⓢ-PAIRING].

- Kun "Pairing" ilmoitetaan näytöllä, jatka vaiheeseen 5.
- Kun painat painikkeen [Ⓢ-PAIRING] pohjaan ja pidät sitä pohjassa, laite aloittaa rekisteröinnin odottamisen. Jatka vaiheeseen 5.

2 Paina [MENU].

3 Paina [▲], [▼] toistuvasti valitaksesi "Pairing", ja paina sitten [OK].

4 Paina [▲], [▼] valitaksesi "Yes", ja paina sitten [OK].

- "Pairing" näkyy ja yksikkö odottaa rekisteröintiä.

5 Valitse "Technics-SU-GX70-****"

Bluetooth®-laitteen valikosta.

- Yhdistetyn laitteen nimi osoitetaan näytöllä.
- MAC-osoite "****" ("****" tarkoittaa merkkiä, joka on yksilöivä jokaiselle sarjalle.) saattaa näkyä ennen tekstiä "Technics-SU-GX70-****".
- Jos laitteen nimi on asetettu Google Home-tai Apple Home -sovelluksessa, asetettu nimi näytetään.

Huomaa

- Voit siirtyä laiteparin muodostus -tilaan myös painamalla ja pitämällä alhaalla painiketta [Ⓢ-PAIRING], kun tulolähde on "Bluetooth".
- Jos pyydetään tunnuslukua, syötä "0000".
- Kun "Standby Mode" -asetus on "On", tämä

yksikkö kytkeytyy automaattisesti päälle, kun tähän yksikköön muodostetaan Bluetooth®-yhteys toisesta sellaisesta Bluetooth®-laitteesta, jonka kanssa on muodostettu laitepari.

■ Bluetooth®-laitteeseen tallennetun musiikin kuunteleminen

1 Paina [Ⓢ-PAIRING].

- "Ready" tai "Pairing" näkyy näytöllä.

2 Valitse "Technics-SU-GX70-****"

Bluetooth®-laitteen valikosta.

- Yhdistetyn laitteen nimi osoitetaan näytöllä.
- Jos laitteen nimi on asetettu Google Home-tai Apple Home -sovelluksessa, asetettu nimi näytetään.

3 Käynnistä toisto Bluetooth®-laitteessa.

Huomaa

- Kun nautitaan videosisällöistä tämän toiminnon avulla, videon ja äänen lähetystä ei ehkä onnistuta tahdistamaan.
- Määritä "Auto Reconnect" -asetukseksi "On", jotta laite yrittää yhdistää viimeisimpään liitettyyn Bluetooth® -laitteeseen automaattisesti, kun "Bluetooth" on valittuna tulolähteeksi.
- Tämä laite voidaan liittää ainoastaan yhteen laitteeseen kerrallaan.

■ Bluetooth®-laitteen yhteyden katkaiseminen

1 Paina [MENU].



2 Paina [▲], [▼] toistuvasti valitaksesi "Disconnect?", ja paina sitten [OK].

3 Paina [▲], [▼] valitaksesi "Yes", ja paina sitten [OK].

Huomaa

- Bluetooth®-laitteen yhteys katkeaa, jos jokin toinen audiolähde valitaan.

  <p>Wi-Fi CERTIFIED™-logo on Wi-Fi Alliance®:n sertifiointimerkki. Wi-Fi Protected Setup™ -logo on Wi-Fi Alliance®:n sertifiointimerkki.</p>
 <p>Works with Apple -merkin käyttö tarkoittaa, että varuste on suunniteltu toimimaan erityisesti merkkiin liitetyn tekniikan kanssa ja kehittäjä on sertifiointin sen vastaamaan Applen suorituskykystandardia. Apple ja AirPlay ovat Apple Inc.:n omistamia tavaramerkkejä, jotka on rekisteröity Yhdysvalloissa ja muissa maissa. Tämä tuote on yhteensopiva AirPlay 2:n kanssa. iOS 11.4 tai uudempi vaaditaan.</p>
 <p>Google, Google Play ja Google Cast ovat Google LLC:n tavaramerkkejä. Google Assistant ei ole saatavana kaikilla kielillä ja kaikissa maissa.</p>
<p>Windows on Microsoft Corporationin tavaramerkki tai rekisteröity tavaramerkki Yhdysvalloissa ja muissa maissa.</p>
<p>Windows Media ja Windows-logo ovat tavaramerkkejä tai rekisteröityjä tavaramerkkejä, jotka omistaa Microsoft Corporation Yhdysvalloissa ja/tai muissa maissa. Tämä tuote on suojattu tietyillä immateriaalioikeuksilla, jotka omistaa Microsoft Corporation ja kolmannet osapuolet. Kyseisen tekniikan käyttö tai jakelu tämän tuotteen ulkopuolelle on kielletty ilman erillistä käyttöoikeutta, jonka on antanut Microsoft tai valtuutettu Microsoftin tytäryhtiö ja kolmannet osapuolet.</p>
<p>Mac ja OS X ovat tavaramerkkejä, jotka omistaa Apple Inc., rekisteröity Yhdysvalloissa ja muissa maissa.</p>
<p>Bluetooth®-sanamerkki ja -logot ovat rekisteröityjä tavaramerkkejä, jotka omistaa Bluetooth SIG, Inc. Panasonic Holdings Corporation käyttää näitä merkkejä käyttöoikeussopimuksella. Muut tavaramerkit ja kaupanimet kuuluvat vastaaville omistajille.</p>

<p>“DSD” on rekisteröity tavaramerkki.</p>
<p>FLAC Decoder Copyright (C) 2000, 2001, 2002, 2003, 2004, 2005, 2006, 2007, 2008, 2009 Josh Coalson Redistribution and use in source and binary forms, with or without modification, are permitted provided that the following conditions are met: - Redistributions of source code must retain the above copyright notice, this list of conditions and the following disclaimer. - Redistributions in binary form must reproduce the above copyright notice, this list of conditions and the following disclaimer in the documentation and/or other materials provided with the distribution. - Neither the name of the Xiph.org Foundation nor the names of its contributors may be used to endorse or promote products derived from this software without specific prior written permission. THIS SOFTWARE IS PROVIDED BY THE COPYRIGHT HOLDERS AND CONTRIBUTORS “AS IS” AND ANY EXPRESS OR IMPLIED WARRANTIES, INCLUDING, BUT NOT LIMITED TO, THE IMPLIED WARRANTIES OF MERCHANTABILITY AND FITNESS FOR A PARTICULAR PURPOSE ARE DISCLAIMED. IN NO EVENT SHALL THE FOUNDATION OR CONTRIBUTORS BE LIABLE FOR ANY DIRECT, INDIRECT, INCIDENTAL, SPECIAL, EXEMPLARY, OR CONSEQUENTIAL DAMAGES (INCLUDING, BUT NOT LIMITED TO, PROCUREMENT OF SUBSTITUTE GOODS OR SERVICES; LOSS OF USE, DATA, OR PROFITS; OR BUSINESS INTERRUPTION) HOWEVER CAUSED AND ON ANY THEORY OF LIABILITY, WHETHER IN CONTRACT, STRICT LIABILITY, OR TORT (INCLUDING NEGLIGENCE OR OTHERWISE) ARISING IN ANY WAY OUT OF THE USE OF THIS SOFTWARE, EVEN IF ADVISED OF THE POSSIBILITY OF SUCH DAMAGE.</p>
<p>Spotifyn ohjelmistoa koskevat kolmannen osapuolen lisenssit, jotka löytyvät seuraavasta osoitteesta: https://www.spotify.com/connect/third-party-licenses.</p>
 <p>MQA ja Sound Wave Devices ovat MQA Limitedin rekisteröityjä tavaramerkkejä. © 2016</p>
 <p>Termit HDMI ja HDMI High-Definition Multimedia Interface, Premium HDMI, Premium High Speed HDMI Cable, Premium High Speed HDMI Cable with Ethernet, ja HDMI-tavaramerkin visuaalinen ilme, HDMI-logot, Premium HDMI Cable Certification Label ja Premium HDMI Cable Logo ovat tavaramerkkejä tai rekisteröityjä tavaramerkkejä, jotka omistaa HDMI Licensing Administrator, Inc.</p>

■ YLEISTÄ

Virtalähde	AC 220–240 V, 50/60 Hz
Tehontarve	63 W
Tehontarve valmiustilassa (verkon valmiustila päällä)	Noin 2,0 W
Tehontarve valmiustilassa (verkon valmiustila pois päältä)	Noin 0,5 W
Mitat (L×K×S)	430 mm × 98 mm × 368 mm
Paino	Noin 6,6 kg
Käyttölämpötila-alue	0–40 °C
Sallittu kosteusalue	35–80 %:n suhteellinen kosteus (ei tiivistymistä)

■ VAHVISTINOSASTO

Lähtöteho	40 W + 40 W (1 kHz, harmoninen kokonaissärö 1,0 %, 8 Ω, 20 kHz LPF) 80 W + 80 W (1 kHz, harmoninen kokonaissärö 1,0 %, 4 Ω, 20 kHz LPF)
Kuormitusimpedanssi	4 Ω – 16 Ω
Taajuusvaste	
PHONO (MM)	20 Hz – 20 kHz (RIAA-POIKKEAMA ±1 dB, 4 Ω)
LINE	20 Hz – 40 kHz (-3 dB, 4 Ω)
DIGITAALINEN	20 Hz – 80 kHz (-3 dB, 4 Ω)
Tuloherkkyys/Tuloimpedanssi	
LINE	200 mV / 23 kΩ
PHONO (MM)	2,0 mV / 47 kΩ

■ VIRITINOSA

Taajuusmodulaatio (FM)

Esiasetettu muisti	30 asemaa
Taajuusalue	87,50–108,00 MHz (50 kHz:n askelin)
Antenniliitännät	75 Ω (epätasapaino)

DAB

DAB-muistit	20 kanavaa
-------------	------------

Taajuuskaista (aallonpituus)	Kaista III (kaikki kaistat III): 5A–13F (174,928–239,200 MHz)
Herkkyys BER 4x10 ⁻⁴	Vähimmäisvaatimus: -98 dBm
DAB ulkoisen antennin liitännä	F-liitin (75 Ω)

■ Bluetooth®-OSIO

Bluetooth®-järjestelmän määriykset	Bluetooth® versio 5.1
Langattoman laitteiston luokittelu	Luokka 1 (4 mW)
Tuetut profiilit	A2DP, AVRCP
Tuettu koodekki	AAC, SBC
Taajuuskaista	2,4 GHz:n taajuus FH-SS
Käyttöetäisyys	Noin 10 m näköetäisyys*1

*1: Mahdollinen viestintäetäisyys

Mittausympäristö:

Lämpötila 25 °C/korkeus 1,0 m

Mittaus tilassa "Model1"

■ Wi-Fi-OSIO

Standardi	IEEE802.11a / b / g / n / ac / ax
Taajuuskaista	2,4 GHz:n taajuus 5 GHz:n taajuus
Suojaus	WPA2™

• Tämän tuotteen WLAN-toimintoa saa käyttää ainoastaan rakennusten sisällä.

■ LIITÄNTÖJEN OSASTO

Kuulokeliitin	Stereo, φ6,3 mm 5 mW, 32 Ω (MAKS. ÄÄNENV.)
USB-A (etu)	Tyyppin A liitin
Tuettu muistikapasiteetti	2 TB (max)
Kansioiden (albumien) maksimimäärä	800
Tiedostojen (kappaleiden) maksimimäärä	8000
Tiedostojärjestelmä	FAT16, FAT32, NTFS
USB-portin virta	DC-LÄHTÖ 5 V; ENINT. 0,5 A
USB-B (taka)	B-tyypin liitin

Tekniset määrittymät (Jatkuu)

Ethernet-liitäntä	LAN (100BASE-TX/10BASE-T)
Analoginen tulo	LINE IN× 2 (nastajakkiliitin) PHONO (MM) (nastajakkiliitin)
Analoginen lähtö	PRE OUT (nastajakkiliitin)
Digitaalinen tulo	OPT IN×2 (optinen liitin) COAX IN (nastajakkiliitin)
Tuettu muoto	LPCM
HDMI-lähtö (ARC)	Tyyppin A liitin
Tuettu muoto	LPCM

■ FORMAATTIOSASTO

USB-A

USB-standardi	Suurinopeuksinen USB 2.0; USB-massamuistiluokka
---------------	--

USB-B

USB-standardi	Suurinopeuksinen USB 2.0 USB-ääniluokka 2.0, Asynkroninen tila
DSD-ohjaustila	ASIO-alkuperäistila, DoP-tila

■ Muoto

Tämä laite tukee seuraavia tiedostomuotoja:

- Tämä laite ei tue kopiosuojattujen musiikkitiedostojen toistoa.
- Kaikkien laitteen tukemien tiedostomuotojen toistoa ei ole taattu.
- Muussa kuin tämän laitteen tukemassa muodossa olevan tiedoston toistaminen saattaa aiheuttaa äänen levottomuutta tai kohinaa. Kyseisissä tapauksissa tarkista katsoaksesi tukeeko tämä laite kyseistä tiedostomuotoa.
- Tämä laite ei tue VBR-toistoa (vaihteleva bittinopeus).
- Jotkut yhdistettävät laitteet tai palvelimet saattavat kyetä muuttamaan tiedostot muodossa, joita tämä laite ei tue, ja lähettämään ne. Jos haluat lisätietoja, katso laitteiden tai palvelimien käyttöohjeita.
- Tiedostoa koskevat tiedot (näytteenottotaajuus ym.) jotka näytetään tässä laitteessa ja toisto-ohjelmistossa, saattavat poiketa toisistaan.
- Sisältöä ei ehkä toisteta tietokoneesta, sovelluksesta jne. riippuen, vaikka näytetaajuutta tuetaan. Varmista oikea toisto tarkistamalla tietokone, sovellus jne.

	Pääte	Näytteenottotaajuus	Bittinopeus / kvantisointibittien määrä	USB-A	USB-B	LAN (DMR)*2
MP3	.mp3	32/44,1/48 kHz	16 - 320 kbps	✓		✓
AAC	.m4a/.aac	32/44,1/48/88,2/96 kHz	16 - 320 kbps	✓		✓
WAV	.wav	32/44,1/48/88,2/96/176,4/ 192/352,8/384 kHz	16/24/32 bittiä	✓		✓
FLAC	.flac	32/44,1/48/88,2/96/176,4/ 192/352,8/384 kHz	16/24 bittiä	✓		✓
AIFF	.aiff	32/44,1/48/88,2/96/176,4/ 192/352,8/384 kHz	16/24/32 bittiä	✓		✓
ALAC	.m4a	32/44,1/48/88,2/96/176,4/ 192/352,8/384 kHz	16/24 bittiä	✓		✓
DSD	.dff/.dsf	2,8/5,6/11,2 MHz		✓	✓	✓
LPCM		32/44,1/48/88,2/96/176,4/ 192/352,8/384 kHz	16/24/32 bittiä		✓	

*2: Voidaanko jokin musiikkitiedosto toistaa verkkosi kautta vai ei, riippuu verkkopalvelimesta, vaikka tiedostomuoto on lueteltu edellä. Jos esimerkiksi käytät Windows Media Player 11 -ohjelmaa, kaikkia tietokoneella olevia musiikkitiedostoja ei voida toistaa. Voit toistaa ainoastaan niitä, jotka on lisätty Windows Media Player 11 -kirjastoon.

Huomaa

- Tekniset määrittymät voivat muuttua ilman erillistä ilmoitusta.
- Paino ja mitat ovat suuntaa antavia.

Vakuutus vaatimustenmukaisuudesta (DoC)

“Panasonic Corporation” vakuuttaa, että tämä tuote on yhdenmukainen direktiiviin 2014/53/EU keskeisten vaatimusten sekä sen muiden merkityksellisten määräysten kanssa.

Asiakkaat voivat ladata alkuperäisen DoC:n kopion RE-tuotteillemme DoC-palvelimelta:

<https://www.ptc.panasonic.eu>

Valtuutetun edustajan yhteystiedot:

Panasonic Marketing Europe GmbH, Panasonic Testing Centre, Winsbergring 15, 22525 Hamburg, Saksa
Taajuuskaista: 5150 – 5250 MHz:

Sisäkäyttö: Soveltuu käytettäväksi vain sisätiloissa. Asennus ja käyttö tieliikenneajoneuvoissa ja junavaunuissa ei ole sallittua. Rajoitettu ulkokäyttö: Jos laitetta käytetään ulkotiloissa, sitä ei saa kiinnittää kiinteisiin rakenteisiin tai tieliikenneajoneuvojen korin ulkopuolisiin osiin, kiinteään infrastruktuuriin tai kiinteään ulkoantenniin. Käyttö miehittämättömissä ilma-alusjärjestelmissä (UAS) on rajoitettu taajuuskaistalle 5170 – 5250 MHz.

Taajuuskaista: 5250 – 5350 MHz:

Sisäkäyttö: Soveltuu käytettäväksi vain sisätiloissa. Asennus ja käyttö tieliikenneajoneuvoissa, junissa ja ilma-aluksissa ei ole sallittua. Ulkokäyttö ei ole sallittua.

Taajuuskaista: 5470 – 5725 MHz:

Asennus ja käyttö tieliikenneajoneuvoissa, junissa ja ilma-aluksissa sekä miehittämättömissä ilma-alusjärjestelmissä (UAS) ei ole sallittua.

Yllä olevat rajoitukset ovat voimassa seuraavissa maissa:

AT	BE	BG	CZ	DK	EE	FR	DE	IS
IE	IT	EL	ES	CY	LV	LI	LT	LU
HU	MT	NL	NO	PL	PT	RO	SI	SK
TR	FI	SE	CH	UK(NI)	HR			

Langattoman tyyppi	Taajuuskaista	Suurin teho (dBm e.i.r.p.)
WLAN	2412 – 2472 MHz	18 dBm
	5180 – 5320 MHz	18 dBm
	5500 – 5700 MHz	18 dBm
	5745 – 5825 MHz	14 dBm
Bluetooth®	2402 – 2480 MHz	6 dBm

[English]**Declaration of Conformity (DoC)**

Hereby, "Panasonic Corporation" declares that this product is in compliance with the essential requirements and other relevant provisions of Directive 2014/53/EU.

Customers can download a copy of the original DoC to our RE products from our DoC server:

<https://www.ptc.panasonic.eu>

Contact to Authorised Representative:

Panasonic Marketing Europe GmbH, Panasonic Testing Centre, Winsbergring 15, 22525 Hamburg, Germany

Frequency band: 5150 - 5250 MHz:

Indoor use: Inside buildings only. Installations and use inside road vehicles and train carriages are not permitted.

Limited outdoor use: If used outdoors, equipment shall not be attached to a fixed installation or to the external body of road vehicles, a fixed infrastructure or a fixed outdoor antenna. Use by unmanned aircraft systems (UAS) is limited to within the 5170 - 5250 MHz band.

Frequency band: 5250 - 5350 MHz:

Indoor use: Inside buildings only. Installations and use in road vehicles, trains and aircraft are not permitted.

Outdoor use is not permitted.

Frequency band: 5470 - 5725 MHz:

Installations and use in road vehicles, trains and aircraft and use for unmanned aircraft systems (UAS) are not permitted.

The above restrictions apply to the following countries:

AT	BE	BG	CZ	DK	EE	FR	DE	IS	IE	IT
EL	ES	CY	LV	LI	LT	LU	HU	MT	NL	NO
PL	PT	RO	SI	SK	TR	FI	SE	CH	UK(NI)	HR

Type of wireless	Frequency band	Maximum Power (dBm EIRP)
WLAN	2412 - 2472 MHz	18 dBm
	5180 - 5320 MHz	18 dBm
	5500 - 5700 MHz	18 dBm
	5745 - 5825 MHz	14 dBm
Bluetooth®	2402 - 2480 MHz	6 dBm

Headquarters Address:

Panasonic Corporation

1006, Oaza Kadoma, Kadoma City, Osaka, Japan

Authorized Representative in EU:

Panasonic Testing Centre

Winsbergring 15, 22525 Hamburg, Germany

[Ελληνικά]**Δήλωση συμμόρφωσης (DoC)**

Η "Panasonic Corporation" δηλώνει ότι το προϊόν αυτό είναι συμμορφωμένο προς τις βασικές απαιτήσεις και άλλες σχετικές διατάξεις της Οδηγίας 2014/53/ΕΕ.

Οι πελάτες μπορούν να κατεβάσουν ένα αντίγραφο του πρωτοτύπου DoC για τα RE προϊόντα μας από τον DoC server μας:

<https://www.ptc.panasonic.eu>

Επικοινωνήστε με τον Εξουσιοδοτημένο Αντιπροσωπό μας:

Panasonic Marketing Europe GmbH, Panasonic Testing Centre, Winsbergring 15, 22525 Hamburg, Γερμανία

Ζώνη συχνοτήτων: 5 150 - 5 250 MHz:

Χρήση σε εσωτερικούς χώρους: Μόνο μέσα σε κτίρια.

Δεν επιτρέπεται η εγκατάσταση και η χρήση μέσα σε οδικά οχήματα και βαγόνια τρένων. Περιορισμένη χρήση σε εξωτερικούς χώρους: Αν χρησιμοποιηθεί σε εξωτερικό χώρο, ο εξοπλισμός δεν πρέπει να προσαρτάται σε σταθερή εγκατάσταση ή στο εξωτερικό σώμα οδικών οχημάτων, σε σταθερή υποδομή ή σε σταθερή εξωτερική κεραία. Η χρήση από μη επανδρωμένα εναέρια συστήματα (UAS) περιορίζεται εντός της ζώνης των 5 170 - 5 250 MHz.

Ζώνη συχνοτήτων: 5 250 - 5 350 MHz:

Χρήση σε εσωτερικούς χώρους: Μόνο μέσα σε κτίρια.

Δεν επιτρέπεται η εγκατάσταση και η χρήση μέσα σε οδικά οχήματα, τρένα και αεροσκάφη. Δεν επιτρέπεται η χρήση σε εξωτερικούς χώρους.

Ζώνη συχνοτήτων: 5 470 - 5 725 MHz:

Δεν επιτρέπονται η εγκατάσταση και η χρήση σε οδικά οχήματα, τρένα και αεροσκάφη και η χρήση για μη επανδρωμένα εναέρια συστήματα (UAS).

Οι περιορισμοί που αναφέρονται παραπάνω ισχύουν στις ακόλουθες χώρες:

AT	BE	BG	CZ	DK	EE	FR	DE	IS	IE	IT
EL	ES	CY	LV	LI	LT	LU	HU	MT	NL	NO
PL	PT	RO	SI	SK	TR	FI	SE	CH	UK(NI)	HR

Τύπο ασύρματης	Ζώνη συχνοτήτων	Μέγιστη ισχύς (dBm e.i.r.p.)
WLAN	2412 - 2472 MHz	18 dBm
	5180 - 5320 MHz	18 dBm
	5500 - 5700 MHz	18 dBm
	5745 - 5825 MHz	14 dBm
Bluetooth®	2402 - 2480 MHz	6 dBm

Διεύθυνση έδρας:

Panasonic Corporation

1006, Oaza Kadoma, Πόλη Kadoma, Osaka, Ιαπωνία

Εξουσιοδοτημένος αντιπρόσωπος στην ΕΕ:

Panasonic Testing Centre

Winsbergring 15, 22525 Hamburg, Γερμανία

[Português]**Declaração de Conformidade (DoC)**

Com o presente documento, a "Panasonic Corporation" declara que este produto se encontra em conformidade com os requisitos específicos e demais especificações referentes à Diretiva 2014/53/ UE.

Os clientes podem baixar uma cópia da declaração de conformidade (DoC) para nossos produtos RE do Server DoC:

<https://www.ptc.panasonic.eu>

Contacto com um Representante Autorizado:

Panasonic Marketing Europe GmbH, Panasonic Testing Centre, Winsbergring 15, 22525 Hamburg, Alemanha

Largura de banda: 5 150 - 5 250 MHz:

Utilização em espaços interiores: Apenas no interior de edifícios. A instalação e a utilização no interior de veículos rodoviários e carruagens de comboio não são permitidas. Utilização ao ar livre limitada: Se utilizar o equipamento ao ar livre, este não deve ser fixo a uma instalação fixa nem à estrutura externa de veículos rodoviários, a uma infraestrutura fixa ou a uma antena exterior fixa. A utilização em sistemas de aeronaves não tripuladas (UAS, Unmanned Aircraft Systems) está limitada à banda 5 170 - 5 250 MHz.

Largura de banda: 5 250 - 5 350 MHz:

Utilização em espaços interiores: Apenas no interior de edifícios. A instalação e a utilização em veículos rodoviários, comboios e aeronaves não são permitidas. A utilização ao ar livre não é permitida.

Largura de banda: 5 470 - 5 725 MHz:

A instalação e a utilização em veículos rodoviários, comboios e aeronaves, e a utilização em sistemas de aeronaves não tripuladas (UAS, Unmanned Aircraft Systems) não são permitidas.

As restrições supramencionadas aplicam-se aos seguintes países:

AT	BE	BG	CZ	DK	EE	FR	DE	IS	IE	IT
EL	ES	CY	LV	LI	LT	LU	HU	MT	NL	NO
PL	PT	RO	SI	SK	TR	FI	SE	CH	UK(NI)	HR

Tipo de ligação sem fios	Banda de frequência	Potência máxima (dBm e.i.r.p.)
WLAN	2412 - 2472 MHz	18 dBm
	5180 - 5320 MHz	18 dBm
	5500 - 5700 MHz	18 dBm
	5745 - 5825 MHz	14 dBm
	5745 - 5825 MHz	14 dBm
Bluetooth®	2402 - 2480 MHz	6 dBm

Endereço da Sede:

Panasonic Corporation

1006, Oaza Kadoma, Cidade de Kadoma, Osaca, Japão

Representante Autorizado na UE:

Panasonic Testing Centre

Winsbergring 15, 22525 Hamburg, Alemanha

[Polski]**Deklaracja Zgodności (DoC)**

Niniejszym, "Panasonic Corporation" deklaruje, iż niniejszy produkt jest zgodny z zasadniczymi wymogami i innymi odnośnymi postanowieniami Dyrektywy 2014/53/ UE.

Klienci mogą skopiować oryginał Deklaracji Zgodności (DoC) dla naszych produktów radiowych i końcowych urządzeń teletransmisyjnych (RE) z naszego serwera DoC:

<https://www.ptc.panasonic.eu>

Kontakt z autoryzowanym przedstawicielem:

Panasonic Marketing Europe GmbH, Panasonic Testing Centre, Winsbergring 15, 22525 Hamburg, Niemcy

Pasma częstotliwości: 5 150 – 5 250 MHz:

Do użytku wewnętrznego: Tylko wewnątrz budynków. Zabrania się montażu i użytkowania w pojazdach drogowych i wagonach kolejowych. Ograniczone użycie na zewnątrz: W przypadku użytkowania na zewnątrz sprzętu nie należy mocować do stałej instalacji ani do zewnętrznej karoserii pojazdów drogowych, stałej infrastruktury lub stałej anteny zewnętrznej. Użycie przez systemy bezzałogowych statków powietrznych (UAS) jest ograniczone do pasma 5 170 – 5 250 MHz.

Pasma częstotliwości: 5 250 – 5 350 MHz:

Do użytku wewnętrznego: Tylko wewnątrz budynków. Zabrania się montażu i użytkowania w pojazdach drogowych, pociągach i samolotach. Zabrania się użytkowania na zewnątrz.

Pasma częstotliwości: 5 470 – 5 725 MHz:

Zabrania się montażu i użytkowania w pojazdach drogowych, pociągach, samolotach i systemach bezzałogowych statków powietrznych (UAS).

Powyższe ograniczenia obowiązują w następujących krajach:

AT	BE	BG	CZ	DK	EE	FR	DE	IS	IE	IT
EL	ES	CY	LV	LI	LT	LU	HU	MT	NL	NO
PL	PT	RO	SI	SK	TR	FI	SE	CH	UK(NI)	HR

Typ łączności bezprzewodowej	Pasma częstotliwości	Maksymalna moc (dBm EIRP)
WLAN	2412 - 2472 MHz	18 dBm
	5180 - 5320 MHz	18 dBm
	5500 - 5700 MHz	18 dBm
	5745 - 5825 MHz	14 dBm
	5745 - 5825 MHz	14 dBm
Bluetooth®	2402 - 2480 MHz	6 dBm

Adres siedziby:

Panasonic Corporation

1006, Oaza Kadoma, Kadoma City, Osaca, Japonia

Upoważniony przedstawiciel w UE:

Panasonic Testing Centre

Winsbergring 15, 22525 Hamburg, Niemcy

Infolinia (Polska): (+48) 22 153 00 69

PRODUKTY MARKI TECHNICS

Produkt objęty jest E-Gwarancją Panasonic.

Prosimy o zachowanie dowodu zakupu.

Warunki gwarancji oraz informacje o produkcie są dostępne

na stronie www.panasonic.pl

lub pod numerem telefonu: (+48) 22 153 00 69

Dystrybucja w Polsce

Panasonic Marketing Europe GmbH

(Spółka z ograniczoną odpowiedzialnością)

Oddział w Polsce

ul. Wołoska 9, 02-583 Warszawa

[Magyar]

Megfelelőségi Nyilatkozat (DoC)

Ezennel a, "Panasonic Corporation" kijelenti, hogy a jelen termék kielégíti az 2014/53/EU Irányelv létfontosságú követelményeit és más vonatkozó rendelkezéseit.

A vásárlók letölthetik az RE termékek eredeti DoC másolatát a DoC szerverünkről:

<https://www.ptc.panasonic.eu>

A hivatalos képviselő elérhetősége:

Panasonic Marketing Europe GmbH, Panasonic Testing Centre, Winsbergring 15, 22525 Hamburg, Németország

Frekvenciasáv: 5 150 - 5 250 MHz:

Beltéri használat: Csak beltéren. Telepítés és használat közúti járművekben és vasúti kocsikban nem engedélyezett. Limitált kültéri használat: Kültéri használat esetén ne erősítse a készüléket rögzített berendezéshez vagy közúti jármű külső vázához, helyhez kötött infrastruktúrához vagy rögzített kültéri antennához. A pilóta nélküli légi jármű-rendszerek (UAS) általi használat 5 170 - 5 250 MHz sávartományra korlátozott.

Frekvenciasáv: 5 250 - 5 350 MHz:

Beltéri használat: Csak beltéren. Telepítés és használat közúti, vasúti és légi járművekben nem engedélyezett. Kültéri használat nem engedélyezett.

Frekvenciasáv: 5 470 - 5 725 MHz:

Telepítés és használat közúti, vasúti és légi járművekben, valamint pilóta nélküli légi jármű-rendszerekben (UAS) nem engedélyezett.

A fenti korlátozások a következő országokra vonatkoznak:

AT	BE	BG	CZ	DK	EE	FR	DE	IS	IE	IT
EL	ES	CY	LV	LI	LT	LU	HU	MT	NL	NO
PL	PT	RO	SI	SK	TR	FI	SE	CH	UK(NI)	HR

Wireless típus	Frekvenciasáv	Maximális teljesítmény (dBm e.i.r.p.)
WLAN	2412 - 2472 MHz	18 dBm
	5180 - 5320 MHz	18 dBm
	5500 - 5700 MHz	18 dBm
	5745 - 5825 MHz	14 dBm
Bluetooth®	2402 - 2480 MHz	6 dBm

Székhely címe:

Panasonic Corporation

1006, Oaza Kadoma, Kadoma City, Osaka, Japán

Hivatalos képviselő az EU-ban:

Panasonic Testing Centre

Winsbergring 15, 22525 Hamburg, Németország

[Česky]

Prohlášení o shodě

“Panasonic Corporation” tímto prohlašuje, že tento výrobek splňuje základní požadavky a další relevantní ustanovení Směrnice 2014/ 53/EU.

Zákazníci si mohou stáhnout kopii originálu deklaráce shody (DoC) pro naše výrobky RE z našeho serveru DoC: <https://www.ptc.panasonic.eu>

Kontakt na Autorizovaného obchodního zástupce:
Panasonic Marketing Europe GmbH, Panasonic Testing Centre, Winsbergring 15, 22525 Hamburg, Německo
Frekvenční pásmo: 5 150 - 5 250 MHz:

Vnitřní používání: Jen v budovách. Instalace a používání v silničních vozidlech a železničních vagonch nejsou povoleny. Omezené venkovní používání: V případě venkovního používání nesmí být zařízení připevněno k pevné instalaci ani k externí části karoserie silničních vozidel, k pevné infrastruktuře ani k pevné vnější anténě. Používání v leteckých systémech bez posádky (UAS) je omezeno na pásmo 5 170 - 5 250 MHz.

Frekvenční pásmo: 5 250 - 5 350 MHz:

Vnitřní používání: Jen v budovách. Instalace a používání v silničních vozidlech, železničních vagonch a letadlech nejsou povoleny. Venkovní používání není povoleno.

Frekvenční pásmo: 5 470 - 5 725 MHz:

Instalace a používání v silničních vozidlech, vlacích a letadlech a používání pro letecké systémy bez posádky (UAS) nejsou povoleny.

Výše uvedená omezení se vztahují na následující státy:

AT	BE	BG	CZ	DK	EE	FR	DE	IS	IE	IT
EL	ES	CY	LV	LI	LT	LU	HU	MT	NL	NO
PL	PT	RO	SI	SK	TR	FI	SE	CH	UK(NI)	HR

Typ bezdrátového připojení	Frekvenční pásmo	Maximální výkon (dBm e.i.r.p.)
WLAN	2412 - 2472 MHz	18 dBm
	5180 - 5320 MHz	18 dBm
	5500 - 5700 MHz	18 dBm
	5745 - 5825 MHz	14 dBm
Bluetooth®	2402 - 2480 MHz	6 dBm

Adresa sídla:

Panasonic Corporation

1006, Oaza Kadoma, Kadoma City, Osaka, Japonsko

Oprávněný zástupce v EU:

Panasonic Testing Centre

Winsbergring 15, 22525 Hamburg, Německo

[Slovensky]

Vyhlasenie o zhode (DoC)

“Panasonic Corporation” týmto vyhlasuje, že tento výrobok je v súlade so základnými požiadavkami a ďalšími príslušnými ustanoveniami smernice 2014/53/EÚ.

Zákazníci si môžu stiahnuť kópiu pôvodného DoC na naše RE výrobky z nášho servera DoC: <https://www.ptc.panasonic.eu>

Kontakt na splnomocneného zástupcu:
Panasonic Marketing Europe GmbH, Panasonic Testing Centre, Winsbergring 15, 22525 Hamburg, Nemecko
Frekvenčné pásmo: 5 150 - 5 250 MHz:

Používanie v interiéri: Len v budovách. Zariadenie sa zakazuje inštalovať a používať v cestných vozidlách a železničných vozňoch. Obmedzené používanie v exteriéri: Pri používaní v exteriéri nesmie byť zariadenie uchytené na pevnej konštrukcii, vonkajšom povrchu karosérie cestného vozidla, prvkoch pevnej infraštruktúry alebo pevnej exteriérovej antény. Používanie v bezpilotných leteckých systémoch (UAS) je obmedzené na frekvenčné pásmo 5 170 - 5 250 MHz.

Frekvenčné pásmo: 5 250 - 5 350 MHz:

Používanie v interiéri: Len v budovách. Zariadenie sa zakazuje inštalovať a používať v cestných vozidlách, vlakoch a lietadlách. Používanie v exteriéri je zakázané.

Frekvenčné pásmo: 5 470 - 5 725 MHz:

Zariadenie sa zakazuje inštalovať a používať v cestných vozidlách, vlakoch, lietadlách a bezpilotných leteckých systémoch (UAS).

Vyššieuvedené obmedzenia sa vztahujú na nasledujúce krajiny:

AT	BE	BG	CZ	DK	EE	FR	DE	IS	IE	IT
EL	ES	CY	LV	LI	LT	LU	HU	MT	NL	NO
PL	PT	RO	SI	SK	TR	FI	SE	CH	UK(NI)	HR

Typ bezdrôtového pripojenia	Frekvenčné pásmo	Maximálny výkon (dBm e.i.r.p.)
WLAN	2412 - 2472 MHz	18 dBm
	5180 - 5320 MHz	18 dBm
	5500 - 5700 MHz	18 dBm
	5745 - 5825 MHz	14 dBm
Bluetooth®	2402 - 2480 MHz	6 dBm

Adresa sídla:

Panasonic Corporation

1006, Oaza Kadoma, Kadoma City, Osaka, Japonsko

Autorizovaný zástupca v EÚ:

Panasonic Testing Centre

Winsbergring 15, 22525 Hamburg, Nemecko

[Eesti keel]**Vastavusdeklaratsioon (DoC)**

Käesolevaga kinnitab "Panasonic Corporation", et see toode vastab direktiivi 2014/53/EL olulistele nõuetele ja teistele asjakohastele sätetele.

Kliendid saavad koopia meie RE toodetele kehtiva originaalvastavusdeklaratsiooni koopia alla laadida meie DoCserverist:

<https://www.ptc.panasonic.eu>

Võtke ühendust volitatud esindajaga:

Panasonic Marketing Europe GmbH, Panasonic Testing Centre, Winsbergring 15, 22525 Hamburg, Saksamaa

Sagedusriba: 5 150–5 250 MHz:

Siseruumides kasutamine: ainult hoonetes.

Maanteesõidukitesse ja rongivagunitesse paigaldamine ega neis kasutamine ei ole lubatud. Piiratud väljas kasutamine: väljas kasutamise korral ei tohi seade olla kinnitatud fikseeritud paigaldise ega maanteesõiduki välise kere, püsiinfrastruktuuri ega fikseeritud väliantenni külge. Mehitamata õhusõiduki süsteemi (UAS) puhul on kasutus piiratud sagedusribaga 5 170–5 250 MHz.

Sagedusriba: 5 250–5 350 MHz:

Siseruumides kasutamine: ainult hoonetes.

Maanteesõidukitesse, rongidesse ja õhusõidukitesse paigaldamine ega neis kasutamine ei ole lubatud. Väljas kasutamine pole lubatud.

Sagedusriba: 5 470–5 725 MHz:

Maanteesõidukitesse, rongidesse ja õhusõidukitesse paigaldamine ega neis kasutamine ning mehitamata õhusõidukite süsteemide (UAS) puhul kasutamine ei ole lubatud.

Ülaltoodud piirangud kehtivad järgmistes riikides:

AT	BE	BG	CZ	DK	EE	FR	DE	IS	IE	IT
EL	ES	CY	LV	LI	LT	LU	HU	MT	NL	NO
PL	PT	RO	SI	SK	TR	FI	SE	CH	UK(NI)	HR

Juhtmevaba seadme tüüp	Sagedusriba	Maksimaalne võimsus (dBm EIRP)
WLAN	2412 - 2472 MHz	18 dBm
	5180 - 5320 MHz	18 dBm
	5500 - 5700 MHz	18 dBm
	5745 - 5825 MHz	14 dBm
Bluetooth®	2402 - 2480 MHz	6 dBm

Peakorterite aadress:

Panasonic Corporation

1006, Oaza Kadoma, Kadoma City, Osaka, Jaapan

Volitatud esindaja ELis:

Panasonic Testing Centre

Winsbergring 15, 22525 Hamburg, Saksamaa

[Latviski]**Atbilstības deklarācija (DoC)**

Ar šo "Panasonic Corporation" paziņo, ka šis izstrādājums atbilst pamatprasībām un pārējiem Direktīvas 2014/53/ES noteikumiem.

Pircēji var lejupielādēt oriģinālo DoC kopiju mūsu RE izstrādājumos no mūsu DoC servera:

<https://www.ptc.panasonic.eu>

Lūdzam sazināties ar pilnvaroto parstāvi:

Panasonic Marketing Europe GmbH, Panasonic Testing Centre, Winsbergring 15, 22525 Hamburg, Vācijā

Frekvenču josla: 5 150-5 250 MHz:

Lietošana iekšējās: Tikai ēku iekšienē. Uzstādīšana un izmantošana autotransporta līdzekļu un vilciena vagonu iekšpusē nav atļauta. Ierobežota izmantošana ārpus telpām: Ja to izmanto ārpus telpām, aprīkojumu nedrīkst piestiprināt pie stacionāras iekārtas vai pie autotransporta līdzekļu ārējās virsbūves, fiksētas infrastruktūras vai fiksētas āra antenas. Izmantošana bezpilota gaisa kuģu sistēmās (UAS) ir ierobežota līdz 5 170–5 250 MHz frekvenču joslai.

Frekvenču josla: 5 250-5 350 MHz:

Lietošana iekšējās: Tikai ēku iekšienē. Uzstādīšana un izmantošana autotransporta līdzekļos, vilcienos un gaisa kuģos nav atļauta. Izmantošana ārpus telpām nav atļauta.

Frekvenču josla: 5 470-5 725 MHz:

Uzstādīšana un lietošana autotransporta līdzekļos, vilcienos un gaisa kuģos, kā arī izmantošana bezpilota gaisa kuģu sistēmās (UAS) nav atļauta.

Iepriekš minētie ierobežojumi attiecas uz šādām valstīm:

AT	BE	BG	CZ	DK	EE	FR	DE	IS	IE	IT
EL	ES	CY	LV	LI	LT	LU	HU	MT	NL	NO
PL	PT	RO	SI	SK	TR	FI	SE	CH	UK(NI)	HR

Bezvadu tips	Frekvenču josla	Maksimālā jauda (dBm EIRP)
WLAN	2412 - 2472 MHz	18 dBm
	5180 - 5320 MHz	18 dBm
	5500 - 5700 MHz	18 dBm
	5745 - 5825 MHz	14 dBm
Bluetooth®	2402 - 2480 MHz	6 dBm

Galvenās mītnes adrese:

Panasonic Corporation

1006, Oaza Kadoma, Kadoma City, Osaka, Japāna

Oficiālais pārstāvis ES:

Panasonic Testing Centre

Winsbergring 15, 22525 Hamburg, Vācija

[Lietuviškai]**Atitikties deklaracija (AD)**

Bendrovė "Panasonic Corporation" patvirtina, kad šis gaminys atitinka direktyvos 2014/53/ES esminius reikalavimus ir kitas taikytinas nuostatas.

Mūsų RE gaminių originalios atitikties deklaracijos kopiją klientai gali atsisiųsti iš mūsų AD serverio:

<https://www.ptc.panasonic.eu>

Igaliojimo atstovo adresas:

Panasonic Marketing Europe GmbH, Panasonic Testing Centre, Winsbergring 15, 22525 Hamburg, Vokietija.

Dažnių juosta: 5 150–5 250 MHz:

Naudojimas patalpose: tik pastatų viduje. Kelių transporto priemonėse ir traukinių vagonuose įrengti ir naudoti neleidžiama. Ribotas naudojimas lauke: jei įranga naudojama lauke, ji neturi būti pritvirtinta prie stacionaraus įrenginio, kelių transporto priemonių išorinio kėbulo, stacionarios infrastruktūros ar stacionarios lauko antenos. Bepilotės orlaivių sistemos (UAS) gali būti naudojamos tik 5 170–5 250 MHz dažnių juostoje.

Dažnių juosta: 5 250–5 350 MHz:

Naudojimas patalpose: tik pastatų viduje. Kelių transporto priemonėse, traukiniuose ir orlaiviuose įrengti ir naudoti neleidžiama. Lauke naudoti neleidžiama.

Dažnių juosta: 5 470–5 725 MHz:

Kelių transporto priemonėse, traukiniuose, orlaiviuose ir bepiločių orlaivių sistemose (UAS) įrengti ir naudoti neleidžiama.

Pirmiau nurodyti apribojimai taikomi šiose šalyse:

AT	BE	BG	CZ	DK	EE	FR	DE	IS	IE	IT
EL	ES	CY	LV	LI	LT	LU	HU	MT	NL	NO
PL	PT	RO	SI	SK	TR	FI	SE	CH	UK(NI)	HR

Bevielio ryšio tinklas	Dažnių diapazonas	Maksimali siuntimo galia (dBm e.i.r.p.)
WLAN	2412 - 2472 MHz	18 dBm
	5180 - 5320 MHz	18 dBm
	5500 - 5700 MHz	18 dBm
	5745 - 5825 MHz	14 dBm
Bluetooth®	2402 - 2480 MHz	6 dBm

Būstinės adresas:

Panasonic Corporation

1006, Oaza Kadoma, Kadoma City, Osaka, Japonija

Igaliojimo atstovas ES:

Panasonic Testing Centre

Winsbergring 15, 22525 Hamburgas, Vokietija

[Slovensko]**Izjava o skladnosti (DoC)**

"Panasonic Corporation" v tem dokumentu izjavlja, da je izdelek v skladu z bistvenimi zahtevami in drugimi pomembnimi določbami Direktive 2014/53/EU.

Stranka lahko naloži izvod izvirnega DoC o naših izdelkih RE s strežnika DoC:

<https://www.ptc.panasonic.eu>

Naslov pooblaščenega predstavnika:

Panasonic Marketing Europe GmbH, Panasonic Testing Centre, Winsbergring 15, 22525 Hamburg, Nemčija

Frekvenčni pas: 5 150 – 5 250 MHz:

Uporaba v notranjih prostorih: samo v stavbah.

Namestitev in uporaba v cestnih vozilih in železniških vagonih nista dovoljeni. Omejena zunanja uporaba: v primeru zunanje uporabe se opreme ne sme pritrditi na nepremično konstrukcijo ali zunanji del karoserije cestnih vozil, nepremično infrastrukturo ali nepremično zunanjo anteno. Uporaba s sistemi brezpilotnih zrakoplovov (UAS) je omejena na frekvenčni pas 5 170 – 5 250 MHz.

Frekvenčni pas: 5 250 – 5 350 MHz:

Uporaba v notranjih prostorih: samo v stavbah.

Namestitev in uporaba v cestnih vozilih, vlakih in zrakoplovih nista dovoljeni. Zunanja uporaba ni dovoljena.

Frekvenčni pas: 5 470 – 5 725 MHz:

Namestitev in uporaba v cestnih vozilih, vlakih in zrakoplovih ter uporaba za sisteme brezpilotnih zrakoplovov (UAS) ni dovoljena.

Zgoraj navedene omejitve se uporabljajo za naslednje države:

AT	BE	BG	CZ	DK	EE	FR	DE	IS	IE	IT
EL	ES	CY	LV	LI	LT	LU	HU	MT	NL	NO
PL	PT	RO	SI	SK	TR	FI	SE	CH	UK(NI)	HR

Vrsta brezžične povezave	Frekvenčni pas	Največja moč (dBm EIRP)
WLAN	2412 - 2472 MHz	18 dBm
	5180 - 5320 MHz	18 dBm
	5500 - 5700 MHz	18 dBm
	5745 - 5825 MHz	14 dBm
Bluetooth®	2402 - 2480 MHz	6 dBm

Naslov sedeža:

Panasonic Corporation

1006, Oaza Kadoma, Kadoma City, Osaka, Japonska

Pooblaščen zastopnik v EU:

Panasonic Testing Centre

Winsbergring 15, 22525 Hamburg, Nemčija

[Norsk]

Samsvarserklæring (DoC)

"Panasonic Corporation" erklærer herved at dette produktet samsvarer med de grunnleggende kravene og andre relevante bestemmelser i direktivet 2014/53/EU.

Kundene kan laste ned en kopi av den originale samsvarserklæringen (DoC) for vårt RE utstyr fra vår DoC server:

<https://www.ptc.panasonic.eu>

Kontaktinformasjon autorisert representant:

Panasonic Marketing Europe GmbH, Panasonic Testing Centre, Winsbergring 15, 22525 Hamburg, Tyskland

Frekvensbånd: 5 150 - 5 250 MHz:

Innendørs bruk: Kun inne i bygninger. Installasjoner og bruk inne i veikjøretøyer og togvogner er ikke tillatt.

Begrenset utendørs bruk: Ved utendørs bruk skal utstyret ikke festes til en fast installasjon eller til utvendig karosseri på veikjøretøyer, en fast infrastruktur eller en fastmontert utendørsantenne. Bruk av ubemannede flysystemer (UAS) er begrenset til innenfor 5 170 - 5 250 MHz-båndet.

Frekvensbånd: 5 250 - 5 350 MHz:

Innendørs bruk: Kun inne i bygninger. Installasjoner og bruk i kjøretøy, tog og fly er ikke tillatt. Utendørs bruk er ikke tillatt.

Frekvensbånd: 5 470 - 5 725 MHz:

Installasjoner og bruk i veikjøretøyer, tog og fly og bruk for ubemannede flysystemer (UAS) er ikke tillatt.

Begrensningene ovenfor gjelder for følgende land:

AT	BE	BG	CZ	DK	EE	FR	DE	IS	IE	IT
EL	ES	CY	LV	LI	LT	LU	HU	MT	NL	NO
PL	PT	RO	SI	SK	TR	FI	SE	CH	UK(NI)	HR

Type trådløs	Frekvensbånd	Maks. effekt (dBm e.i.r.p.)
WLAN	2412 - 2472 MHz	18 dBm
	5180 - 5320 MHz	18 dBm
	5500 - 5700 MHz	18 dBm
	5745 - 5825 MHz	14 dBm
Bluetooth®	2402 - 2480 MHz	6 dBm

Hovedkvarterets adresse:

Panasonic Corporation
1006, Oaza Kadoma, Kadoma, Osaka, Japan

Autorisert representant i EU:

Panasonic Testing Centre
Winsbergring 15, 22525 Hamburg, Tyskland

[Български]

Декларация за съответствие (DoC)

С настоящото "Panasonic Corporation" декларира, че този продукт е в съответствие с основните изисквания и други съответни разпоредби на Директива 2014/53/ЕС.

Потребителите могат да свалят копие от оригиналните DoC към нашите продукти от типа RE от сървъра, на който се съхраняват DoC:

<https://www.ptc.panasonic.eu>

Свържете се с нашия упълномощен представител: Panasonic Marketing Europe GmbH, Panasonic Testing Centre, Winsbergring 15, 22525 Hamburg, Германия

Честотна лента 5 150 - 5 250 MHz:

Употреба на закрито: Само в помещения на сгради.

Не се позволява инсталиране и използване в пътни превозни средства и вагони на влакове. Ограничена

употреба на открито: Ако се използва на открито, това оборудване не трябва да се свързва към фиксирани инсталации или към външния корпус на пътни превозни средства, фиксирана инфраструктура или фиксирана външна антена. Употребата при безпилотни летателни системи (UAS) е ограничена до честотната лента 5 170 - 5 250 MHz.

Честотна лента 5 250 - 5 350 MHz:

Употреба на закрито: Само в помещения на сгради.

Не се позволява инсталиране и използване в пътни превозни средства, влакове и летателни апарати. Не се позволява употреба на открито.

Честотна лента 5 470 - 5 725 MHz:

Не се позволява инсталиране и използване в пътни превозни средства, влакове и летателни апарати, както и употреба при безпилотни летателни системи (UAS).

Горните ограничения са приложими за следните държави:

AT	BE	BG	CZ	DK	EE	FR	DE	IS	IE	IT
EL	ES	CY	LV	LI	LT	LU	HU	MT	NL	NO
PL	PT	RO	SI	SK	TR	FI	SE	CH	UK(NI)	HR

Вид безжична връзка	Честотна лента	Максимална мощност (dBm e.i.r.p.)
WLAN	2412 - 2472 MHz	18 dBm
	5180 - 5320 MHz	18 dBm
	5500 - 5700 MHz	18 dBm
	5745 - 5825 MHz	14 dBm
Bluetooth®	2402 - 2480 MHz	6 dBm

Адрес на централата:

Panasonic Corporation
1006, Oaza Kadoma, Kadoma City, Osaka, Япония

Упълномощен представител в ЕС:

Panasonic Testing Centre
Winsbergring 15, 22525 Hamburg, Германия

[Român]**Declarație de Conformitate (DoC)**

“Panasonic Corporation” declară prin prezenta că acest produs este conform cu cerințele esențiale și alte prevederi relevante ale Directivei 2014/53/UE.

Clienții pot descărca o copie a DoC-ului original al produselor noastre RE de la adresa noastră DoC din Internet:

<https://www.ptc.panasonic.eu>

Contactați Reprezentantul Autorizat:

Panasonic Marketing Europe GmbH, Panasonic Testing Centre, Winsbergring 15, 22525 Hamburg, Germania

Banda de frecvență: 5 150 - 5 250 MHz:

Utilizarea în interior: Exclusiv în interiorul clădirilor.

Nu este permisă instalarea și utilizarea în interiorul vehiculelor rutiere și a vagoanelor de tren. Utilizarea limitată în exterior: Dacă se utilizează în exterior, echipamentul nu se va monta pe o instalație fixă sau pe exteriorul caroseriei vehiculelor rutiere, pe o infrastructură fixă sau pe o antenă fixă de exterior. Utilizarea la sistemele de aparate de zbor fără pilot (UAS) este limitată în interiorul benzii de frecvențe de 5 170 - 5 250 MHz.

Banda de frecvență: 5 250 - 5 350 MHz:

Utilizarea în interior: Exclusiv în interiorul clădirilor. Nu este permisă instalarea și utilizarea în vehicule rutiere, trenuri și avioane. Nu este permisă utilizarea în exterior.

Banda de frecvență: 5 470 - 5 725 MHz:

Nu este permisă instalarea și utilizarea în vehicule rutiere, trenuri și avioane și utilizarea la sistemele de aparate de zbor fără pilot (UAS).

Restricțiile de mai sus se aplică în următoarele țări:

AT	BE	BG	CZ	DK	EE	FR	DE	IS	IE	IT
EL	ES	CY	LV	LI	LT	LU	HU	MT	NL	NO
PL	PT	RO	SI	SK	TR	FI	SE	CH	UK(NI)	HR

Tip de wireless	Interval de frecvență	Putere maximă (dBm e.i.r.p.)
WLAN	2412 - 2472 MHz	18 dBm
	5180 - 5320 MHz	18 dBm
	5500 - 5700 MHz	18 dBm
	5745 - 5825 MHz	14 dBm
Bluetooth®	2402 - 2480 MHz	6 dBm

Adresa sediului:

Panasonic Corporation

1006, Oaza Kadoma, Kadoma City, Osaka, Japonia

Reprezentant autorizat în UE:

Panasonic Testing Centre

Winsbergring 15, 22525 Hamburg, Germania

[Hrvatski]**Deklaracija o podobnosti (DoC)**

Ovime „Panasonic Corporation” izjavljuje da ovaj proizvod udovoljava osnovnim zahtjevima i ostalim relevantnim odredbama Direktive 2014/53/EU.

Kupci mogu preuzeti kopiju originalne DoC za naše RE proizvode s našeg DoC poslužitelja:

<https://www.ptc.panasonic.eu>

Adresa ovlaštenog predstavništva:

Panasonic Marketing Europe GmbH, Panasonic Testing Centre, Winsbergring 15, 22525 Hamburg, Njemačka

Frekvencijski pojas: 5 150 – 5 250 MHz:

Upotreba u zatvorenom prostoru: Samo u zgradama. Instalacije i upotreba u cestovnim vozilima i vagonima vlakova nisu dopuštene. Ograničena upotreba na otvorenom prostoru: Ako se oprema upotrebljava na otvorenom prostoru, ne smije se pričvrstiti na fiksnu instalaciju ili vanjski dio cestovnog vozila, fiksnu infrastrukturu niti na fiksnu vanjsku antenu. Upotreba u sustavima bespilotnih zrakoplova ograničena je na pojas od 5 170 do 5 250 MHz.

Frekvencijski pojas: 5 250 – 5 350 MHz:

Upotreba u zatvorenom prostoru: Samo u zgradama. Instalacije i upotreba u cestovnim vozilima, vlakovima i zrakoplovima nisu dopuštene. Upotreba na otvorenom prostoru nije dopuštena.

Frekvencijski pojas: 5 470 – 5 725 MHz:

Instalacije i upotreba u cestovnim vozilima, vlakovima i zrakoplovima te upotreba u sustavima bespilotnih zrakoplova nisu dopuštene.

Prethodno navedena ograničenja odnose se na sljedeće države:

AT	BE	BG	CZ	DK	EE	FR	DE	IS	IE	IT
EL	ES	CY	LV	LI	LT	LU	HU	MT	NL	NO
PL	PT	RO	SI	SK	TR	FI	SE	CH	UK(NI)	HR

Vrsta bežične mreže	Frekvencijski pojas	Maksimalna snaga (dBm e.i.r.p.)
WLAN	2412 - 2472 MHz	18 dBm
	5180 - 5320 MHz	18 dBm
	5500 - 5700 MHz	18 dBm
	5745 - 5825 MHz	14 dBm
Bluetooth®	2402 - 2480 MHz	6 dBm

Adresa sjedišta:

Panasonic Corporation

1006, Oaza Kadoma, Kadoma City, Osaka, Japan

Ovlašteni zastupnik u EU-u:

Panasonic Testing Centre

Winsbergring 15, 22525 Hamburg, Njemačka

Headquarter Address:
Panasonic Corporation
1006 Oaza Kadoma, Kadoma City, Osaka 571-8501, Japan

Authorized Representative in Europe:
Panasonic Marketing Europe GmbH
Panasonic Testing Centre
Winsbergring 15, 22525 Hamburg, Germany

EU



Panasonic Corporation

Web Site: <https://www.panasonic.com>

Ge Fr It Du Sp Sw Da Fi

DVQX2715ZA/X1
M0724YY1084

