

Technics®



Betjeningsvejledning
Netværk/
Super Audio CD-afspiller
SL-G700M2

Music is borderless and timeless, touching people's hearts across cultures and generations.

Each day the discovery of a truly emotive experience from an unencountered sound awaits.

Let us take you on your journey to rediscover music.

Rediscover Music™

Technics

Delivering the Ultimate Emotive Musical Experience to All

At Technics we understand that the listening experience is not purely about technology but the magical and emotional relationship between people and music.

We want people to experience music as it was originally intended and enable them to feel the emotional impact that enthuses and delights them.

Through delivering this experience we want to support the development and enjoyment of the world's many musical cultures. This is our philosophy.

With a combination of our love of music and the vast high-end audio experience of the Technics team, we stand committed to building a brand that provides the ultimate emotive musical experience by music lovers, for music lovers.

Director
Michiko Ogawa

A handwritten signature in black ink, reading "Michiko Ogawa". The signature is fluid and cursive, with a long horizontal flourish extending to the right.

Tak fordi du har købt dette produkt.

Læs venligst disse instruktioner omhyggeligt igennem, før du anvender produktet, og gem vejledningen til fremtidig brug.

- Om beskrivelserne i denne betjeningsvejledning
 - De sider, der henvises til, er angivet som “⇒ ○○”.
 - De viste illustrationer kan være forskellige fra dit apparat.
 - Medmindre andet angives, udføres betjeningen nedenfor med fjernbetjeningen.
- Illustrationer og figurer i denne manual henviser til hoveddelen i sølv.

Funktioner

Avanceret digital lydteknologi i høj kvalitet og design-knowhow

Udstyret med et D/A-konverteringssystem, der realiserer ideelle karakteristika for analog lydudgangsamplitude og fase ved hjælp af digitale teknologier, og med en strømkilde, der minimerer støj i tre-trins konfiguration kombineret med skiftende strømkilde og støjelimineringsskredsløb i høj hastighed. Ved at kombinere det højpræcisions D/A-konverteringssystem, der er skabt af vores proprietære teknologi med den støjsvage strømkilde, opnås dynamisk lyd, mens den gengiver information i lydilden helt præcist.

Understøttelse af en række digitale lydmedier

Kompatibel med en række digitale input, herunder USB-B.

Du kan nyde en bred vifte af digitale lydmedier i høj kvalitet fra SACD'er (Super Audio CD'er) til lyd- og streamingtjenester i høj opløsning. MQA[®] codec understøttes også. Tænd/Sluk alt efter behov.

Højkvalitetsdesign med stærkt chassis, højkvalitetsmaterialer og god byggekvalitet

Et chassis opdelt i fire sektioner med reduceret gensidig interferens mellem uafhængige substrater og optimeret stivhed er anvendt. Dette omfatter en tre-lags monteringsstruktur, der minimerer de vibrationer, der overføres til ydersiden, og en diskbakke fremstillet af trykstøbt aluminium. Derudover er designet af høj kvalitet og omfatter et frontpanel i aluminium med fin bearbejdning udført i en tykkelse på 7 mm og en spin-behandlet knap.

Indholdsfortegnelse

Læs først 07

Læs omhyggeligt "Sikkerhedsforskrifter" i denne vejledning før brug.

Referencevejledning
for betjening 16

Denne enhed, Fjernbetjening

Forbindelser 24

AC-strømforbindelse, netværksindstillinger

Betjening 38

Afspilning af CD/Super Audio CD, tilsluttet enhed, musikstreamingtjeneste mv.

Indstillinger 86

Justering af lyd, andre indstillinger

Andet 106

Fejlfinding, specifikationer, mv.

Tilbehør

AC-netledning (3)

Undtagen for Schweiz

K2CM3YY00041

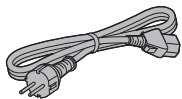

For Schweiz

K2CS3YY00048

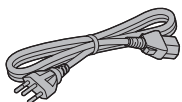

For Storbritannien og Irland

K2CT3YY00081

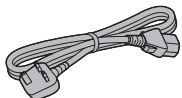

Systemtilslutningskabel (1)

K2KYYYY00233



Analogt lyd kabel (1)

K4EY4YY00003

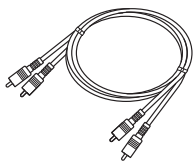

Fjernbetjening (1)

N2QAYA000240

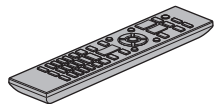

Batterier til fjernbetjeningen (2)



- Produktnumrene i disse driftsvejledninger er gældende fra september 2022.
- Der kan muligvis ske ændringer.
- Brug ikke AC-netledning med andet udstyr.

Læs først

Sikkerhedsforskrifter	08
Advarsel	08
Forsigtig!	09
Installation	13
Installation	13
Vedligeholdelse af enheden	13
Anvendelse af "Technics Audio Center"	14
Firmwareopdateringer	14
Sådan nulstilles alle indstillinger til fabriksindstillinger	14
Bortskaffelse/videregivelse af denne enhed	14
Netværkstjenester	15
🔄 Indholdsfortegnelse ...	05

Advarsel

Enheden

- For at mindske risikoen for brand, elektrisk stød eller produktskade:
 - Denne enhed må ikke udsættes for regn, fugt, dryp eller sprøjt.
 - Genstande, der indeholder væsker, såsom vaser, må ikke placeres oven på enheden.
 - Brug det anbefalede tilbehør.
 - Dæksler må ikke fjernes.
 - Du må ikke selv reparere enheden.
Vedligeholdelse må udelukkende udføres af kvalificerede teknikere.
 - Pas på, at der ikke falder metalgenstande ned i enheden.
 - Anbring ikke tunge genstande på enheden.

AC-netledning

- For at mindske risikoen for brand, elektrisk stød eller produktskade:
 - Sørg for, at strømforsyningsspændingen svarer til den spænding, der er angivet på enheden.
 - Sæt stikket helt ind i stikdåsen eller elkontakten.
 - Lad være med at bøje eller trække i ledningen eller stille tunge genstande på den.
 - Rør ikke stikket med våde hænder.
 - Hold fast i stikket, når du trækker ledningen ud.
 - Brug aldrig et ødelagt stik eller stikdåse.
- Strømsvikket anvendes til at afbryde enheden.
Installer denne enhed, så strømsvikket øjeblikkeligt kan tages ud af stikkontakten.
- Kontroller, at jordbenet på netstikket er sikkert tilsluttet for at undgå elektrisk stød.
 - En enhed med KLASSE I-konstruktion skal sluttes til en netstikkontakt med en beskyttelsesjording.

Forsigtig!

Enheden

- Åben ild, såsom tændte stearinlys, må ikke anbringes oven på enheden.
- Enheden kan modtage radiointerferens under brug af tændte mobiltelefoner. Hvis der forekommer interferens, skal du øge afstanden mellem enheden og mobiltelefonen.
- Denne enhed er beregnet til brug i fastlandsklimaer og tropeklimaer.
- Læg ikke noget oven på enheden. Den kan blive meget varm, når den er tændt.
- Denne enhed indeholder en laser. Justering eller indgreb på anden måde, end hvad der angives heri, kan resultere i farlig bestråling.

Placering

- Anbring enheden på en plan, vandret overflade.
- For at mindske risikoen for brand, elektrisk stød eller produktskade:
 - Enheden må ikke installeres eller anbringes i en reol, et indbygget skab eller et andet aflukket område. Sørg for god ventilation til enheden.
 - Enheden må ikke udsættes for direkte sollys, høje temperaturer, høj luftfugtighed eller kraftige vibrationer.
- Undgå at løfte eller bære denne enhed ved at holde fast i drejeknapperne eller antennen. Dette kan medføre tab af enheden, hvilket kan resultere i personskade eller funktionsfejl.

Batteri

- Fare for eksplosion, hvis batteriet ikke udskiftes korrekt. Udskift kun med den type, der anbefales af fabrikanten.
- Forkert håndtering af batterier kan forårsage lækage fra elektrolyten, og dette kan forårsage brand.
 - Fjern batteriet, hvis fjernbetjeningen ikke skal anvendes i længere tid. Opbevar batterierne på et køligt og mørkt sted.
 - Udsæt dem ikke for varme eller åben flamme.
 - Batteriet eller batterierne må ikke udsættes for direkte sollys i en bil i en længere periode, hvor døre eller vinduer er lukket.
 - Skil dem ikke ad, og undlad at kortslutte dem.
 - Alkaline eller mangan-batterier må ikke genoplades.
 - Brug ikke batterier, hvis beklædning er taget af.
 - Brug ikke gamle og nye batterier eller forskellige batterityper på samme tid.
- Kontakt de lokale myndigheder eller din forhandler for at spørge om den korrekte bortskaffelsesmetode for batterierne.
- Undgå brug under følgende forhold
 - Ekstremt høje eller lave temperaturer under brug, opbevaring eller transport.
 - Udskiftning af et batteri med en forkert type.

- Bortskaffelse af et batteri på åben ild eller i en varm ovn eller mekanisk knusning eller opskæring af et batteri kan medføre eksplosion.
- Ekstremt høje temperaturer og/eller et ekstremt lavt lufttryk, som kan medføre eksplosion eller lækage af brændbare væsker eller gasser.

CLASS 1 LASER PRODUCT
 CONSUMER LASER PRODUCT
 EN 50689:2021

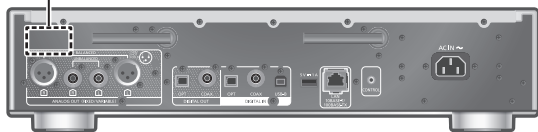

CAUTION	- VISIBLE AND INVISIBLE LASER RADIATION WHEN OPEN. DO NOT STARE INTO BEAM. FDA 21CFR / CLASS II (IIa)
CAUTION	- CLASS 2 VISIBLE AND INVISIBLE LASER RADIATION WHEN OPEN. DO NOT STARE INTO THE BEAM. IEC60825-1:2007 / CLASS 2
ATTENTION	- RAYONNEMENT LASER VISIBLE ET INVISIBLE, CLASSE 2, EN CAS D'OUVERTURE. NE PAS REGARDER DANS LE FAISCEAU.
VARNING	- KLASS 2 SYNLLIG OCH OSYNLLIG LASERSTRÅLNING NÅR DENNA DEL ÅR ÖPPNAD. STIRRA EJ IN I STRÅLEN.
FORSIGTIG	- SYNLLIG OG USYNLLIG LASERSTRÅLNING KLASSE 2, NÅR LÅGET ER ÅBENT. UNDGÅ AT SE LIGE IND I STRÅLEN.
VARO	- AVATTAESSA OLET ALTTIINA LUOKAN 2 NÄKYVÄÄ JA NÄKYMÄTÖNTÄ LASERSÄTELYÄ. ÄLÄ TUJOTA SÄTEESEEN.
VORSICHT	- SICHTBARE UND UNSICHTBARE LASERSTRAHLUNG KLASSE 2, WENN ABDECKUNG GEÖFFNET. NICHT IN DEN STRAHL BLICKEN.
注意	- ここを開くとクラス2の可視及び不可視レーザー放射が出ます。ビームをのぞき込まないでください。 TQFX0089

(Inden i produktet)

Indsamling af elektroniskrot og brugte batterier

Kun for Den Europæiske Union og lande med retursystemer



Disse symboler på produkter, emballage og/eller ledsagedokumenter betyder, at brugte elektriske og elektroniske produkter og batterier ikke må blandes med almindeligt husholdningsaffald.

For korrekt behandling, indsamling og genbrug af gamle produkter og batterier, skal du tage dem til indsamlingssteder i overensstemmelse med den nationale lovgivning.

Ved at skaffe sig af med dem på korrekt vis hjælper du med til at spare værdifulde ressourcer og forhindre eventuelle negative påvirkninger af menneskers sundhed og miljøet.

Ønsker du mere udførlig information om indsamling og genbrug skal du kontakte din kommune.

Usagkyndig bortskaffelse af elektroniskrot og batterier kan eventuelt udløse bødeforlæggelse.



Information om batterisymbol (eksempler nedenfor):

Dette symbol kan anvendes sammen med et kemisk symbol. I så fald opfylder det kravene for det direktiv, som er blevet fastlagt for det pågældende kemikalie.

Panasonic Corporation, et selskab med hjemsted på 1006, Oaza Kadoma, Kadoma City, Osaka 571-8501, Japan, samler automatisk persondata såsom IP adresser og/eller Device ID fra din enhed så snart du tilgår Internettet. Det gør vi for at beskytte vores kunder og integriteten af vores Tjenester samt for at beskytte Panasonics rettigheder eller ejendom.

Du har en ret til indsigt, berigtigelse og indsigelse i visse tilfælde, en ret til sletning, begrænsning af behandling, dataportabilitet og en ret til indsigelse imod andre former for behandling. Hvis du ønsker at anvende nogen af de ovenstående rettigheder og/eller ønsker at vide mere om behandlingen af dine persondata, se venligst den fulde persondatapolitik på din enheds support side, <http://panasonic.jp/support/global/cs/audio/>, <http://www.technics.com/support/> eller kontakt vores kundekommunikations/-support nummer eller adresse beskrevet i den fælleseuropæiske garanti (Pan European Guarantee) inkluderet i din enhed for at få tilsendt den fulde persondatapolitik.

Overensstemmelseserklæring (DoC)

Herved erklærer "Panasonic Corporation", at dette produkt opfylder de væsentlige krav og andre relevante forskrifter i Direktiv 2014/53/EU.

Kunderne kan downloade en kopi af den originale overensstemmelseserklæring (DoC) for vores RE-produkter fra serveren DoC:

<https://www.ptc.panasonic.eu>

Kontakt til autoriseret repræsentant:

Panasonic Marketing Europe GmbH, Panasonic Testing Centre, Winsbergring 15, 22525 Hamburg, Tyskland

Indendørs brug: Kun i bygninger. Installation og brug i køretøjer og tog er ikke tilladt.

Begrænset indendørs brug: Hvis brugt udendørs, må udstyret ikke fastgøres til en fast installation eller på et køretøjs chassis, fast infrastruktur eller en fast udendørs antenne.

Brug af ubemandede luftfartøjssystemer (UAS) er begrænset til frekvensbåndet 5 170 - 5 250 MHz.

Frekvensbånd: 5 250 - 5 350 MHz:

Indendørs brug: Kun i bygninger. Installation og brug i køretøjer, tog og fly er ikke tilladt. Udendørs brug er ikke tilladt.

Frekvensbånd: 5 470 - 5 725 MHz:

Installation og brug i køretøjer, tog og fly og anvendelse til ubemandede luftfartøjssystemer (UAS) er ikke tilladt.

Begrænsningerne ovenfor gælder i følgende lande:

AT	BE	BG	CZ	DK	EE	FR	DE	IS
IE	IT	EL	ES	CY	LV	LI	LT	LU
HU	MT	NL	NO	PL	PT	RO	SI	SK
TR	FI	SE	CH	UK(NI)	HR			

Type trådløs	Frekvensbånd	Maksimal strømstyrke (dBm EIRP)
WLAN	2 412 - 2 472 MHz	18 dBm
	5 180 - 5 320 MHz	18 dBm
	5 500 - 5 700 MHz	18 dBm
	5 745 - 5 825 MHz	14 dBm
	Bluetooth®	2 402 - 2 480 MHz

Installation

- Udskub en CD, fold antennen ind og sluk for alt udstyr inden tilslutning, og læs de relevante betjeningsanvisninger. Sørg for at løfte enheden, når du flytter den. Enheden må ikke trækkes hen over gulvet.
- Bekræft, at installationsstedet kan modstå enhedens vægt. (⇒ 126)
- Enhedens mål finder du her (⇒ 126)
- Målene på enhedens ben findes på følgende figur.

Forside

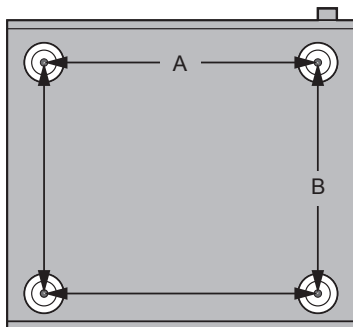

A: 340 mm
B: 285 mm

Vedligeholdelse af enheden

Tag AC-netledningen ud af stikkontakten, før der udføres vedligeholdelse. Rengør enheden med en blød klud.

- Hvis der er meget snavs, skal du vride en våd klud godt for at tørre snavset af, og tør derefter enheden af med en blød klud.
- Brug ikke opløsningsmidler, herunder benzin, fortynder, sprit, opvaskemiddel, klude imprægneret med et kemikalie osv. Hvis du gør dette, kan det forårsage, at kabinettets udvendige side eller belægning skæmmes, eller at belægningen skaller af.

Anvendelse af "Technics Audio Center"

Hvis du installerer den dedikerede app "Technics Audio Center" (gratis) på din tablet/smartphone, kan du streame musikfiler fra enheden på dit netværk til denne enhed og konfigurere indstillingerne for lyd kvalitet, mv.

Du finder flere oplysninger ved at besøge:

www.technics.com/support/

- Denne applikation kan ændres eller blive afbrudt med varsel.

Firmwareopdateringer

Panasonic kan lejlighedsvis udgive opdateret firmware til denne enhed, som kan forbedre den måde, en funktion udføres på. Disse opdateringer er gratis.

- Se "Firmwareopdateringer" (⇒ 95) for information om opdatering.

Sådan nulstilles alle indstillinger til fabriksindstillinger

- ① Tryk på [NWP], mens enheden er tændt.
- ② Tryk på [SETUP].
- ③ Tryk på [▲], [▼] flere gange for at vælge "Initialization", og tryk derefter på [OK].
- ④ Tryk på [▲], [▼] for at vælge "Yes", og tryk derefter på [OK].
 - En bekræftelseskærm vises. Vælg "Yes" på følgende trin for at nulstille alle indstillinger til standardindstillinger.
- ⑤ Tryk på [▲], [▼] for at vælge "Yes", og tryk derefter igen på [OK].

Bortskaffelse/videregivelse af denne enhed

- Før du bortskaffer eller videregiver denne enhed, skal du sikre, at du sletter alle registrerede oplysninger ved at genoprette standardindstillingerne fra fabrikken (se ovenfor).
- Før du bortskaffer eller videregiver enheden til tredjepart, skal du sørge for at logge ud af din musikstreamingtjeneste for at forhindre uautoriseret brug af dine konti.

Netværkstjenester

De tjenester, der leveres af deres respektive tjenesteudbydere, kan ændres eller afbrydes uden varsel. Panasonic påtager sig intet ansvar for ændringer eller afbrydelse af tjenester.

Ikke alle musikstreamingtjenester er tilgængelige i alle lande/områder. Der kræves muligvis registrering/abonnement eller betaling for at benytte musikstreamingtjenester. Tjenesterne kan ændres eller ophøre uden varsel. Yderligere oplysninger finder du ved at besøge musikstreamingtjenestens hjemmeside.

Referencevejledning for betjening

Denne enhed (forside)	17
Denne enhed (bagside)	19
Fjernbetjening	20
Brug af fjernbetjeningen	23
Fjernbetjeningstilstand	23

↻ Indholdsfortegnelse ... 05

Denne enhed (forside)

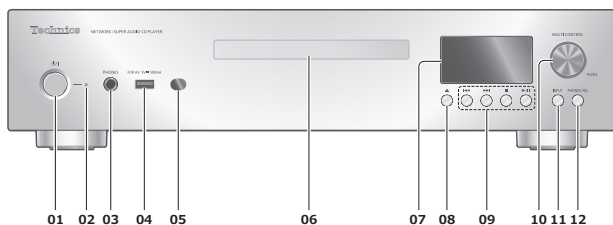

01 [⏻/⏻] Knappen Standby/Tænd

- Tryk for at skifte enheden fra standby-tilstand eller omvendt. I standby-tilstand forbruger enheden stadig en lille mængde strøm.

02 Strømindikator

- Blå: Enheden er tændt.
- Slukket: Enheden er slukket.
 - Rød: Denne enhed er i standby-tilstand.

03 Stik til hovedtelefoner

- Overdrevet lydpres fra øretelefoner og hovedtelefoner kan forårsage nedsat hørelse.
- Når der lyttes ved fuld lydstyrke i lange perioder, kan dette skade brugerens hørelse.

04 USB-A-terminal (USB-A Front) (til AV) (DC 5 V \equiv 500 mA)

(⇒ 45)

05 Fjernbetjeningssignalsensor

- Modtagelsesafstand:
Inden for ca. 7 m direkte forfra
- Modtagelsesvinkel:
Ca. 30° mod venstre og højre

06 Diskbakke

(⇒ 41)

07 Visning

- Indgangskilde, afspilningsstatus osv. vises.

08 [▲] Åbn eller luk diskbakken

09 Betjeningsknapper til afspilning

(f.eks. "CD")

Stop	[■]
Pausestop	[▶/] • Tryk endnu en gang for at fortsætte.
Spring over	[◀◀] [▶▶]
Søg	Tryk på [◀◀] eller [▶▶] og hold knappen inde.

10 Multidrejeknap

- Drej denne knap med eller mod uret for at skifte indgangskilde og rulle igennem punkterne.
- Tryk på knappen og hold den inde for at gå til opsætningsskærmen. (Tryk på knappen for at indstille et punkt på skærmen.)

11 Knap til indgangsvælger

- Skift indgangskilde.

12 Knap til lydstyrke på hovedtelefoner

- Lydstyrken på hovedtelefonerne vises.
 - Lydstyrken kan justeres med multidrejeknappen under visning. (Lydstyrkeknapperne på fjernbetjeningen kan ikke anvendes til at justere lydstyrken på hovedtelefonerne.)
 - Tryk på knappen til lydstyrke på hovedtelefonerne, og hold knappen inde for at vise justering af lydstyrken på displayet. Tryk på knappen igen for at afslutte.
- Lydstyrkeinterval:
 - dB (min), -99,0 dB til 0 dB (maks)
- Indstil "PHONES VOL Limitation" til "On", så hovedtelefonens lydstyrken automatisk dæmpes, hvis lydstyrken sat ekstremt høj, når du tænder for denne enhed eller starter afspilning. (⇒ 91)
- Tryk to gange for at vise skærmen for analog udgang, så der kan justeres, mens "A.Output Level" indstilles til "Variable". (⇒ 90)
 - Tryk på lydstyrkeknappen på hovedtelefonerne og hold knappen inde, mens udgangsniveau vises, så skærmen fortsat vises. Tryk på knappen igen for at afslutte.

Denne enhed (bagside)

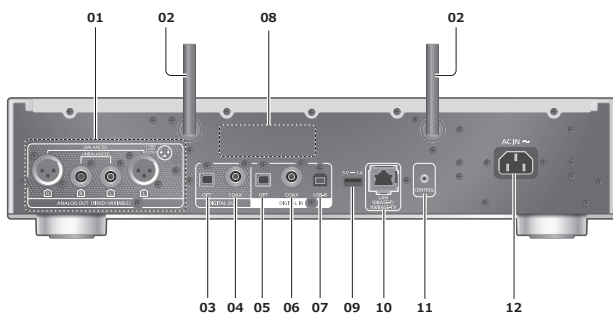

01 Analoge lydudgangsterminaler (ANALOG OUT)

(⇒ 25)

02 Trådløs LAN-antenne

(⇒ 31)

03 Optisk digital udgangsterminal (OPT)

(⇒ 26)

04 Koaksial digital udgangsterminal (COAX)

(⇒ 26)

05 Optisk digital indgangsterminal (OPT)

(⇒ 49)

06 Koaksial digital indgangsterminal (COAX)

(⇒ 49)

07 USB-B-terminal (USB-B)

(⇒ 51)

- For tilslutning til en PC osv.

08 Produktidentifikationsmærkning

- Modelnummeret står angivet.

09 USB-A-terminal (USB-A Rear)

(DC 5 V \equiv 1 A)

(⇒ 45)

10 LAN-indgangstilslutningspunkt

(⇒ 30)

11 Systemterminal (CONTROL)

(⇒ 103)

12 AC-indgangstilslutningspunkt (~)

(⇒ 27)

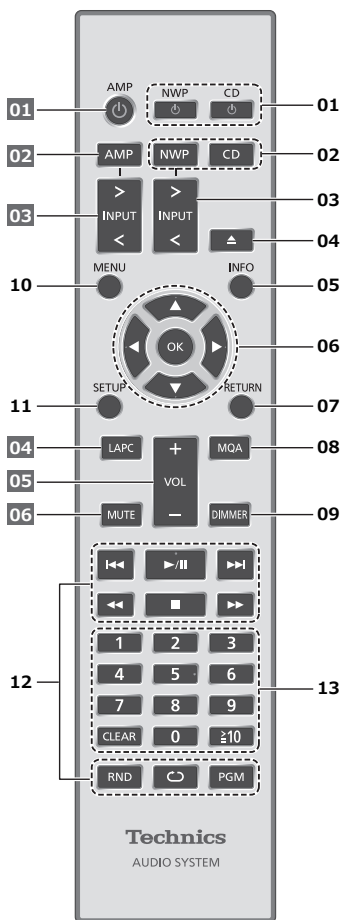

■ Knapper der fungerer for denne enhed

01 [NWP]/[CD]: Knappen Standby/Tænd

- Tryk for at skifte enheden fra standby-tilstand eller omvendt. I standby-tilstand forbruger enheden stadig en lille mængde strøm. Indgangskilden skifter også (skifter til sidst valgte indgangskilde, når [NWP ]).

02 [NWP]/[CD]: Vælg den enhed, der skal anvendes

- Det aktuelle afspilningslag vises ved at trykke på [CD], når afspilning stopper for Hybrid Super Audio CD (SACD). Tryk igen for at skifte lag.
- Tryk på [CD], og hold knappen nede for at skifte til tilstanden "Pure Disc Playback". (⇒ 44)

03 [>INPUT<]: Skift indgangskilde

04 []: Åbn eller luk diskbakken

05 [INFO]: Vis indholdsoplysninger*¹

- Oplysninger om indstilling af lyden vises som MQA Decoding mv. ved at trykke på [INFO] og holde knappen inde.

06 [▲], [▼], [◀], [▶]/[OK]: Valg/OK*¹

07 [RETURN]: Gå tilbage til forrige visning*¹

08 [MQA]: Skifter MQA-afkodningsfunktionen til "On"/"Off"

- "MQA Decoding : On" vises, når funktionen er "On".
- Tryk gentagne gange for at skifte funktion.

09 [DIMMER]: Tilpas lysstyrken på strømindikatoren, displaypanelet mv.

- Hvis displayet er slukket, vil det kun lyse op i et par sekunder, når du betjener enheden. Før displayet slukker igen, vil "Display Off" blive vist i nogle få sekunder.
- Tryk gentagne gange for at ændre lysstyrken.

10 [MENU]: Gå ind i menuen*¹

11 [SETUP]: Gå ind i opsætningsmenuen*¹ (⇒ 88)

12 Betjeningsknapper til afspilning

(⇒ 42, 46, 55, 59, 63, 69, 73, 77, 80, 85)

- Du kan registrere station, musik eller afspilningsliste til dine favoritter (FAV) ved at trykke på [PGM] og holde knappen inde.
(⇒ 101)

13 Nummertasterne osv.

- Indtast to cifre eller mere
Eksempel:
16: [≥ 10] > [1] > [6]
124: [≥ 10] > [≥ 10] > [1] > [2] > [4]
- [CLEAR]: Ryd den indtastede værdi.

*1: Tryk på [NWP] først for at betjene enheden. (Når du trykker på [AMP], fungerer fjernbetjeningen kun med enheder, der understøtter systemkontrol.)

■ Knapper der fungerer for tilsluttede Technics-enheder

Fjernbetjeningen til denne enhed fungerer også med Technics-enheder (Stereo Integrated Amplifier mv.). Hvis du vil have yderligere oplysninger om betjening af enhederne, skal du se deres betjeningsvejledninger.

- 01 [] Knappen Standby/Tænd
- 02 Vælg den enhed, der skal anvendes
- 03 Skift indgangskilde
- 04 Mål forstærkerens udgangssignal, når højttalerne er tilsluttet, og tilpas enhedens udgangssignal
- 05 Justér lydstyrken*²
- 06 Dæmp lyden*²

*2: Fungerer også, mens "A.Output Level" er indstillet til "Variable". (⇒ 90)

Brug af fjernbetjeningen

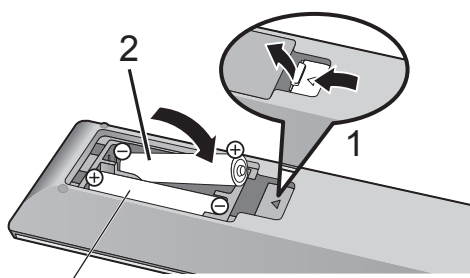

R03/LR03, AAA
(Alkaline eller mangan-batterier)

Bemærk

- Isæt batteriet så polerne (⊕ og ⊖) passer sammen med polerne i fjernbetjeningen.
- Peg fjernbetjeningen mod fjernbetjeningens signalsensor på enheden. (⇒ 17)
- Hold batterierne uden for børns rækkevidde for at forhindre, at de sluger dem.

Fjernbetjeningstilstand

Hvis andet udstyr reagerer på den medfølgende fjernbetjening, skal du ændre fjernbetjeningstilstanden.

- Standardindstillingen fra fabrikken er "Mode 1".

1 Tryk på [NWP].

2 Tryk på [SETUP].

3 Tryk på [▲], [▼] for at vælge "Remote Control", og tryk derefter på [OK].

- Denne enheds aktuelle fjernbetjeningstilstand vises.

4 Når "Set Mode 1/2" vises, skal du ændre fjernbetjeningstilstanden.

For at indstille "Mode 1":

Tryk på og hold [OK] og [1] i mindst 4 sekunder.

For at indstille "Mode 2":

Tryk på og hold [OK] og [2] i mindst 4 sekunder.

5 Ret fjernbetjeningen mod denne enhed, og tryk på og hold [OK] inde i mindst 4 sekunder.

- Hvis fjernbetjeningstilstanden ændres, vises den nye tilstand på displayet i nogle få sekunder.

■ **Når "Remote 1" eller "Remote 2" vises**

Når "Remote 1" eller "Remote 2" vises, er denne enheds fjernbetjeningstilstand og tilstanden for fjernbetjeningen forskellige. Udfør trin 4 ovenfor.

Forbindelser

Tilslutning til en forstærker	25
Tilslutning til en forstærker	25
Tilslutning til en forstærker med digital indgangsterminal	26
Tilslutning til en forstærker med digital indgangsterminal	26
AC-netledning	27
AC-netledningsforbindelse	27
Netværksindstillinger	28
Kablet LAN-forbindelse	30
Trådløs LAN-tilslutning	31
Denne enheds navn på netværket "Friendly Name"	37
Sådan kontrolleres MAC-adressen på denne enhed "MAC Address"	37
🔄 Indholdsfortegnelse ...	05

Tilslutning til en forstærker

Du kan sende analoge lydsignaler fra denne enhed og afspille musik.

Tilslutning til en forstærker

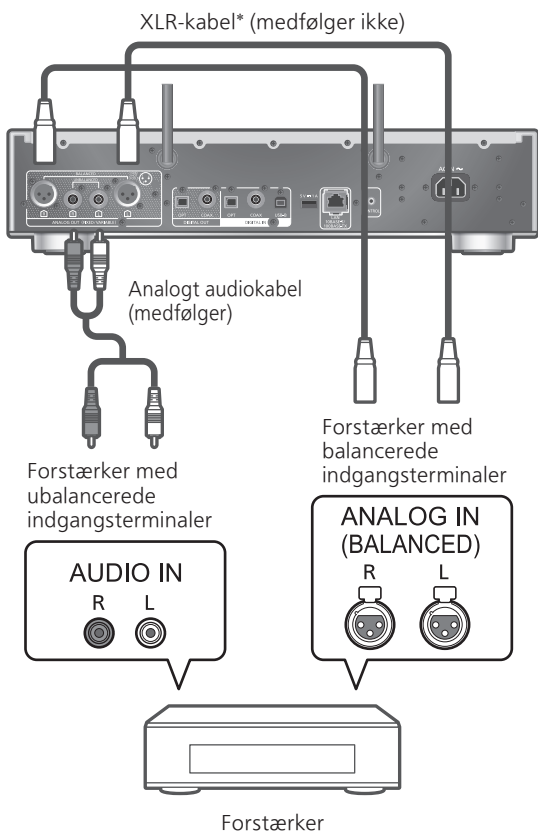

*: Vi anbefaler brug af kabler med en længde på 3 m eller mindre.

- Hvis du vil have flere oplysninger, skal du se betjeningsvejledningen til enheden.
- Der må ikke anvendes andre analoge lydkabler end den medfølgende.
- Når du tilslutter en forstærker mv., skal du indstille "A.Output Level" til "Variable" for at kunne justere lydstyrken fra denne enhed. Når du tilslutter en forforstærker mv., skal du indstille "A.Output Level" til "Fixed" for at kunne justere lydstyrken fra den tilsluttede enhed. (⇒ 90)
 - Standardindstillingen fra fabrikken er "Fixed".

Tilslutning til en forstærker med digital indgangsterminal

Du kan afspille digitale lydsignaler fra denne enhed ved at tilslutte en forstærker med digital indgangsterminal mv. og afspille musik.

Tilslutning til en forstærker med digital indgangsterminal

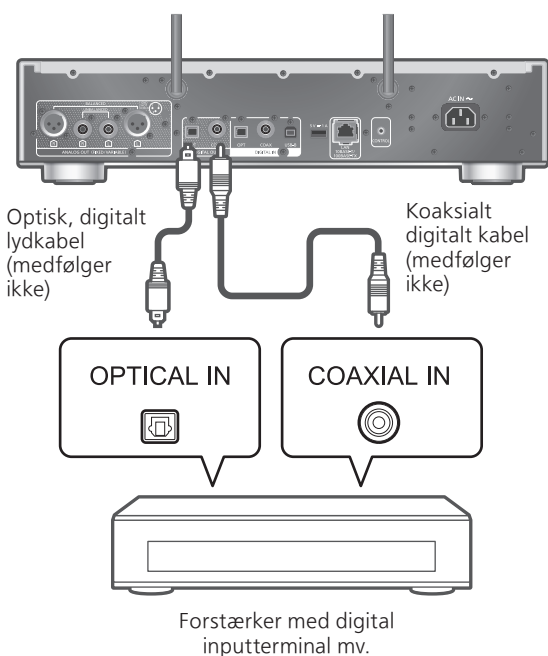

- Hvis du vil have flere oplysninger, skal du se betjeningsvejledningen til enheden.

Bemærk

- Lydsignal fra Super Audio CD'er og Super Audio CD-laget på Hybrid Super Audio CD'er fungerer ikke fra den digitale lydudgangsterminal på enheden. Tilslut enheden til den analoge lydudgangsterminal.
- Når du ser videoindhold med denne funktion, vil video- og lyd gengivelsen muligvis ikke være synkroniseret.

AC-netledning

AC-netledningsforbindelse

Tilslut først efter at alle andre forbindelser er udført.

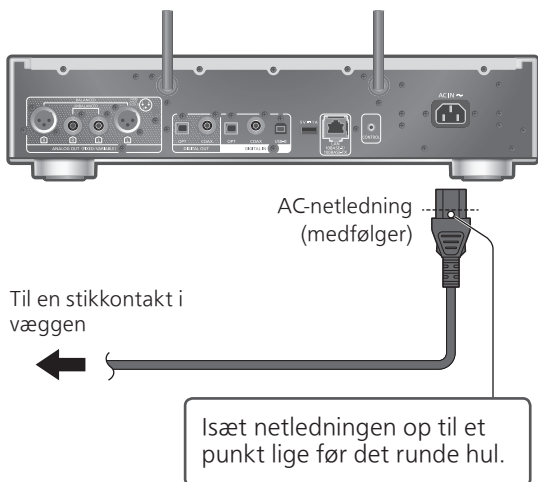

- Brug kun den medfølgende AC-netledning.
- Isæt kabelstikkene korrekt.
- Bøj ikke kablerne ved skarpe vinkler.
- Indstillingen Trådløs LAN (Wi-Fi®) starter muligvis, når enheden tændes. Hvis du vil deaktivere wi-fi-indstillingen, skal du vælge "No" på skærmen "Wi-Fi Setup". Vælg "Yes" for at beholde wi-fi-indstillingen. (⇒ 31)
- Tryk på [NWP] først for at betjene enheden.

Bemærk

- Denne enhed forbruger en lille mængde AC-strøm (⇒ 126), selv når enheden er i standbytilstand. Tag stikket ud af hovedstikkontakten, hvis du ikke skal bruge enheden i en længere periode. Anbring enheden, så stikket let kan fjernes.

Netværksindstillinger

Du kan streame online musiktjenester eller musikfiler fra din smartphone/tablet til enheden. Dette system skal være tilsluttet samme internettilsluttede netværk som den kompatible enhed, for at du kan anvende disse funktioner.

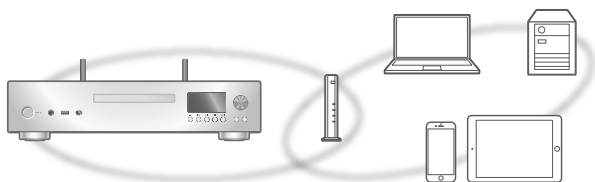

Enheden kan forbindes til en router ved hjælp af et LAN-kabel eller indbygget Wi-Fi®.

For at sikre stabil tilslutning til netværket anbefales en kablet LAN-forbindelse.

Bemærk

- Hvis du forsøger at ændre netværksindstillingerne, umiddelbart efter du har tændt for denne enhed, kan det tage nogen tid, før netværkets opsætningsside vises.
- Hvis "Firmware update is available" vises, efter at netværksforbindelsen er oprettet, er firmwaren til denne enhed tilgængelig.
 - Se "Firmwareopdateringer" (⇒ 95) for at få yderligere oplysninger om opdateringen.
 - Du finder flere oplysninger ved at besøge: www.technics.com/support/firmware/

■ Klargøring

Hvis du installerer appen "Technics Audio Center" på din smartphone/tablet, kan du etablere forbindelse vha. appen.

- Når du anvender Google Cast™-kompatible apps til at afspille musik på denne enhed, skal du etablere forbindelse vha. appen "Technics Audio Center".
- Når du anvender AirPlay til at afspille musik på enheden, skal du tilføje produktet til appen Apple Home. Hvis du tilføjer denne enhed til netværket via appen Apple Home, vil du også kunne streamer lyd via Siri
- Sørg for, at wi-fi- og Bluetooth®-funktionen er aktiveret på din smartphone/tablet.

1 Installér appen "Technics Audio Center" på din smartphone/tablet. (⇒ 14)





2 Tilslut din smartphone/tablet til samme netværk som denne enhed, før du foretager indstillinger.

- Sørg for, at netværket er tilsluttet internettet.

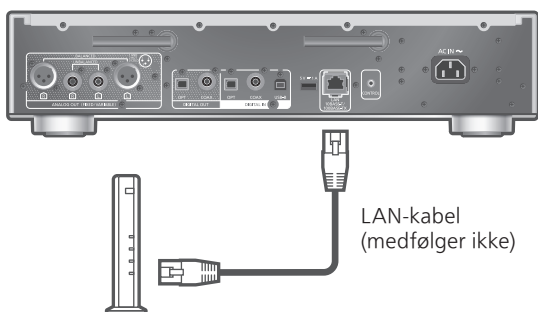
Kablet LAN-forbindelse



Bredbånds-router, osv.

- 1 Tag AC-netledningen ud.
- 2 Tilslut denne enhed til en bredbåndsrouter osv. ved hjælp af et LAN-kabel.
- 3 Tilslut AC-netledningen til enheden.
(⇒ 27)
- 4 Tryk på [NWP ] for at tænde for enheden.
 - Når tilslutningen er oprettet, vises “”.
- 5 Tryk på [>INPUT<] for at vælge “Google Cast”.
- 6 Start appen “Technics Audio Center”, og følg anvisningerne på skærmen for at etablere forbindelse.

Bemærk

- Mens AC-netledningen er frakoblet, skal LAN-kablet være tilsluttet eller frakoblet.
- Brug kategori 7 eller højere, lige LAN-kabler (STP) til tilslutning til perifere enheder.
- Hvis du isætter et andet kabel end et LAN-kabel i LAN-porten, kan det beskadige enheden.
- Når et LAN-kabel er tilsluttet, kan wi-fi-funktionen blive frakoblet.

Trådløs LAN-tilslutning

■ Klargøring

- ① Tag AC-netledningen ud.
- ② Tag LAN-kablet ud.
- ③ Anbring denne enhed så tæt på den trådløse router som muligt.
- ④ Ret antennen op på bagsiden af enheden, som vist i figuren.

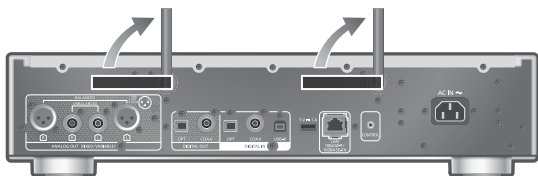

- ⑤ Tilslut AC-netledningen til enheden. (⇒ 27)

Bemærk

- Indstillingen vil blive annulleret efter den fastsatte frist. I så skal du prøve indstillingen igen.
- Denne indstilling kan afbrydes ved at trykke på [■] eller sætte enheden i standby-tilstand.
- Når tilslutningen er oprettet, vises "📶".

Trådløs indstilling når appen anvendes for første gang

- 1 Tryk på [NWP ⏻] for at tænde for enheden.
 - "Wi-Fi Setup" vises.
- 2 Tryk på [▲], [▼] for at vælge "Yes", og tryk på [OK].
 - "Setting" vises.
- 3 Start appen "Technics Audio Center".
- 4 Vælg "Klik her for trådløs opsætning til din nye højttaler".

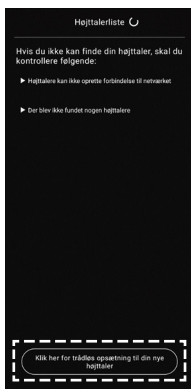

5 Vælg enheden og følg anvisningerne på skærmen for at indstille netværket.

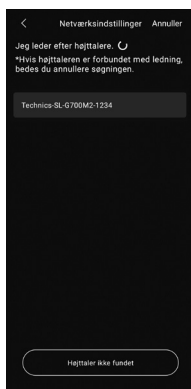

Bemærk

- Enheden vises som "Technics-SL-G700M2-****", hvis enhedens navn ikke er indstillet. ("****" står for tegn, der er unikke for hver enkelt enhed.)
- Du kan tjekke dine netværksoplysninger (SSID, MAC-adresse og IP-adresse) i appen "Technics Audio Center".
- Når denne enhed er sat i standby-tilstand og er tændt, før wi-fi-indstillingen er færdig, vises "Wi-Fi Setup". Fuldfør wi-fi-indstillingen eller indstil "Wi-Fi Menu" til "Off" for at slukke for visningen.

Indstilling af netværk fra opsætningsmenuen (når der ikke anvendes apps med denne enhed)

- Du kan streame musikfiler på denne enhed ved at anvende Google Cast-aktiverede apps (⇒ 36) og indstille netværksindstillinger med appen "Technics Audio Center". (⇒ 34)

■ Anvendelse af WPS-knappen "WPS"

Hvis din trådløse router understøtter WPS, kan du oprette en forbindelse ved at trykke på WPS-knappen.

- En kompatibel trådløs router har muligvis et WPS-identifikationsmærke.
- Færdiggør indstillingerne inden for 2 minutter, mens "WPS" vises.
- Når "Wi-Fi Setup" vises, når enheden tændes, skal du trykke på [■] for at annullere netværksindstillingen og starte indstillingen igen.

1 Tryk på [NWP].

2 Tryk på [SETUP].

3 Tryk på [▲], [▼] flere gange for at vælge "Network", og tryk derefter på [OK].

- Når skærmen "Wi-Fi Menu" vises, skal du trykke på [OK].

- 4 Tryk på [▲], [▼] for at vælge "On", og tryk derefter på [OK]. (Den trådløse netværksindstilling er aktiveret.)
- 5 Tryk på [▲], [▼] for at vælge "WPS Push", og tryk derefter på [OK].
 - "WPS" blinker. Afslut trin 6 inden for 2 minutter.
- 6 Når "WPS" vises, skal du trykke på WPS-knappen på den trådløse router.

Eksempel:

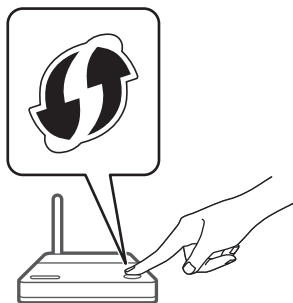

- "Linking" blinker.
- Når tilslutningen er oprettet, vises "Success".
 - "Fail" vises muligvis, hvis forbindelsen ikke blev fuldført. Prøv denne metode igen fra opsætningsmenuen. Hvis "Fail" stadig vises, skal du prøve andre metoder.

7 Tryk på [OK] for at afslutte indstillingen.

■ Brug af WPS PIN-koden "WPS PIN"

Hvis din trådløse router understøtter WPS, kan du oprette en forbindelse ved at indtaste WPS PIN-koden.

- Se den trådløse routers brugervejledning for at få yderligere oplysninger om, hvordan du indtaster PIN-koden.
- Fuldfør indstillingerne inden for 2 minutter, mens "WPS PIN" og PIN-koden vises.
- Når "Wi-Fi Setup" vises, når enheden tændes, skal du trykke på [■] for at annullere netværksindstillingen og starte indstillingen igen.

- 1 Tryk på [NWP].
- 2 Tryk på [SETUP].
- 3 Tryk på [▲], [▼] flere gange for at vælge "Network", og tryk derefter på [OK].
 - Når skærmen "Wi-Fi Menu" vises, skal du trykke på [OK].
- 4 Tryk på [▲], [▼] for at vælge "On", og tryk derefter på [OK]. (Den trådløse netværksindstilling er aktiveret.)

5 Tryk på [▲], [▼] for at vælge "WPS PIN", og tryk derefter på [OK].

- PIN-koden vises. Afslut trin 6 inden for 2 minutter.

6 Indtast PIN-koden i den trådløse router fra PC osv.

- "Linking" blinker.
- Når tilslutningen er oprettet, vises "Success".
 - "Fail" vises muligvis, hvis forbindelsen ikke blev fuldført. Prøv denne metode igen fra opsætningsmenuen. Hvis "Fail" stadig vises, skal du prøve andre metoder.

7 Tryk på [OK] for at afslutte indstillingen.

Bemærk

- Afhængigt af routeren kan andre tilsluttede enheder midlertidigt miste deres forbindelse.
- Se betjeningsvejledningen til den trådløse router for at få yderligere oplysninger.

|| Sådan nulstilles den trådløse indstilling

1 Tryk på [NWP].

2 Tryk på [>INPUT<] for at vælge "Google Cast".

3 Tryk på [SETUP].

4 Tryk på [▲], [▼] flere gange for at vælge "Network", og tryk derefter på [OK].

- Når skærmen "Wi-Fi Menu" vises, skal du trykke på [OK].

5 Tryk på [▲], [▼] for at vælge "On", og tryk derefter på [OK]. (Den trådløse netværksindstilling er aktiveret.)

6 Tryk på [▲], [▼] for at vælge "Wi-Fi Setup", og tryk derefter på [OK].

- "Setting" vises.

7 Start appen "Technics Audio Center".

8 Vælg "Klik her for trådløs opsætning til din nye højttaler".

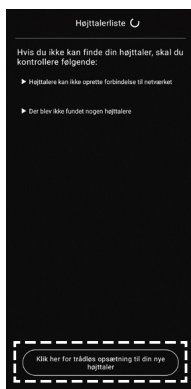

9 Vælg enheden og følg anvisningerne på skærmen for at indstille netværket.

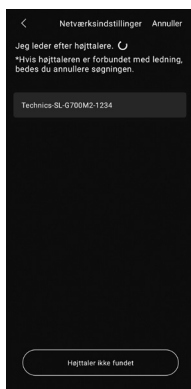

Bemærk

- Enheden vises som "Technics-SL-G700M2-****", hvis enhedens navn ikke er indstillet. ("****" står for tegn, der er unikke for hver enkelt enhed.)
- Du kan tjekke dine netværksoplysninger (SSID, MAC-adresse og IP-adresse) i appen "Technics Audio Center".

Streaming af musik på netværket

Denne enhed er kompatibel med Google Cast-kompatible apps. Du kan finde yderligere oplysninger om Google Cast-kompatible apps ved at besøge:

g.co/cast/apps

Du kan streame musikfiler fra enheden på dit netværk til denne enhed ved at anvende appen "Technics Audio Center". Download og installér appen fra nedenstående hjemmeside.

www.technics.com/support/

■ Klargøring

- Fuldfør netværksindstillingerne. (⇒ 28)
(Sørg for, at netværket er tilsluttet internettet.)
- Installér det understøttede program på din enhed.
- Tilslut enheden til det netværk, du aktuelt anvender derhjemme.

1 Start en Google Cast-kompatibel app, AirPlay-kompatibel app (⇒ 84) eller "Technics Audio Center" på din enhed (smartphone, tablet mv.), og vælg denne enhed som udgangshøjttaler.

2 Afspil musikken.

Bemærk

- Du kan ikke anvende appen Google Cast på denne enhed, når netværksindstillinger er indstillet af "WPS PIN" til "WPS Push". Du kan streame musikfiler på denne enhed ved at anvende Google Cast-aktiverede apps (⇒ 36) og indstille netværksindstillinger med appen "Technics Audio Center". (⇒ 34)

Ikke alle musikstreamingtjenester er tilgængelige i alle lande/områder. Der kræves muligvis registrering/abonnement eller betaling for at benytte musikstreamingtjenester. Tjenesterne kan ændres eller ophøre uden varsel. Yderligere oplysninger finder du ved at besøge musikstreamingtjenestens hjemmeside.

Vigtigt:

Før du bortskaffer eller videregiver enheden til tredjepart, skal du sørge for at logge ud af din musikstreamingtjeneste for at forhindre uautoriseret brug af dine konti.

Denne enheds navn på netværket "Friendly Name"

Du kan ændre denne enheds navn på netværket (f.eks. "Rum 1" eller "Dagligstue" mv.).

- 1 Tryk på [NWP].
- 2 Tryk på [SETUP].
- 3 Tryk på [▲], [▼] flere gange for at vælge "Network", og tryk derefter på [OK].
- 4 Tryk på [▲], [▼] flere gange for at vælge "Friendly Name", og tryk derefter på [OK].
 - Det nuværende navn på denne enhed vises. Tryk på [OK] for at redigere.
- 5 Tryk på [▲], [▼], [◀], [▶] for at indsætte "Friendly Name".
 - Kun ASCII tegn kan benyttes.
 - "A" kan tilføjes, når du trykker på [▶], når det sidste bogstav i navnet er valgt.
 - Tryk på [CLEAR] for at slette et bogstav.
 - Tryk på [≥10] for at indsætte et bogstav "A".
 - Standardnavnet er "Technics-SL-G700M2-****". "****" står for et tal, der er unikt for hvert sæt.
- 6 Tryk på [OK] for at anvende indstillingerne.
- 7 Tryk på [RETURN] for at afslutte indstillingerne.
 - Hvis Friendly Name ikke vises korrekt, skal du slette navnet og indtaste det igen. Hvis problemet fortsætter, skal du nulstille alle indstillinger til fabriksindstillingerne. (⇒ 108)

Sådan kontrolleres MAC-adressen på denne enhed "MAC Address"

- 1 Tryk på [NWP].
- 2 Tryk på [SETUP].
- 3 Tryk på [▲], [▼] flere gange for at vælge "Network", og tryk derefter på [OK].
- 4 Tryk på [▲], [▼] flere gange for at vælge "MAC Address", og tryk derefter på [OK].
 - MAC-adressen på denne enhed vises.
- 5 Tryk på [RETURN] for at afslutte skærmen.

Betjening

Afspilning af en CD/ Super Audio CD	41
Betjening og handlinger under afspilning	42
Gentag afspilning	42
Tilfældig afspilning	42
Afspilning af program	42
Afspilning af Hybrid Super Audio CD'er	43
Pure Disc Playback	44
Anvendelse af USB-enhed	45
Anvendelse af USB HDD	45
Betjening og handlinger under afspilning	46
Gentag afspilning	46
Tilfældig afspilning	46
Tilføjelse af et spor til afspilningslisten	47
Hentning af afspilningslisten	47
Sletning af et spor på afspilningslisten	48
Anvendelse af digital lydudgangsenhed	49
Brug af PC osv.	51
Sådan bruger du et USB 2.0-kabel	52
Brug af Bluetooth®	53
Parring af en Bluetooth®-enhed	53
Betjening og handlinger under afspilning	55
Frakobling af en Bluetooth®-enhed	55
Bluetooth®-transmissionsfunktion	56
Etablerer automatisk forbindelse til den seneste tilsluttede Bluetooth®-enhed "Auto Reconnect"	56
Afspilning af musik med mere naturlig lyd "RE-MASTER"	57



Afspilning af musikfiler på medieserveren	58
Sådan afspiller du indhold, som er lagret på medieserveren, ved at styre det fra enheden	59
Betjening og handlinger under afspilning	59
Gentag afspilning.....	60
Tilfældig afspilning	60
Betjening ved hjælp af appen "Technics Audio Center"	60
Sådan afspilles indhold, som er lagret på medieserveren, ved at styre det fra en DMC	61
Afspilning af internetradio og podcasts	62
Betjening og handlinger under afspilning	63
Gentag afspilning.....	63
Tilfældig afspilning	63
Tilføjelse af en station til favoritlisten "Add Favourites"	64
Kald favoritspor/album/kunster frem	64
Sletning af favoritstation "Delete Favourites"	64
Betjening ved hjælp af appen "Technics Audio Center"	65
Afspilning af lyd vha. Spotify Connect.....	66
Brug af Roon Ready.....	67
Betjening og handlinger under afspilning	67
Brug af TIDAL.....	68
Betjening og handlinger under afspilning	69
Gentag afspilning.....	69
Tilfældig afspilning	70
Tilføjelse af spor/album/kunstner osv. til favoritliste "Add Favourites"	70
Kald favoritspor/album/kunster frem	70
Sletning af spor/album/kunstner "Delete Favourites"	71
Betjening ved hjælp af appen "Technics Audio Center"	71

Vha. Deezer	72
Betjening og handlinger under afspilning	73
Gentag afspilning.....	73
Tilfældig afspilning	74
Tilføjelse af spor/album/kunstner osv. til favoritliste	
"Add Favourites"	74
Kald favoritspor/album/kunster frem	74
Sletning af spor/album/kunstner	
"Delete Favourites"	75
Betjening ved hjælp af appen "Technics Audio Center"	75
Vha. Amazon Music	76
Betjening og handlinger under afspilning	77
Gentag afspilning.....	77
Tilfældig afspilning	78
Betjening ved hjælp af appen "Technics Audio Center"	78
Vha. Qobuz.....	79
Betjening og handlinger under afspilning	80
Gentag afspilning.....	80
Tilfældig afspilning	81
Tilføjelse af spor/album/kunstner osv. til favoritliste	
"Add Favourites"	81
Kald favoritspor/album/kunster frem	81
Sletning af spor/album/kunstner	
"Delete Favourites"	82
Betjening ved hjælp af appen "Technics Audio Center"	82
Sådan lytter du til musik vha. en Google Cast-kompatibel app	83
Vha. AirPlay.....	84
Betjening og handlinger under afspilning	85
 Indholdsfortegnelse ...	05



Afspilning af en CD/ Super Audio CD

Indsæt CD'en for musikafspilning.

- Se "Oplysninger om diske" (⇒ 120), der indeholder at få oplysninger om de diske, der kan afspilles på denne enhed.

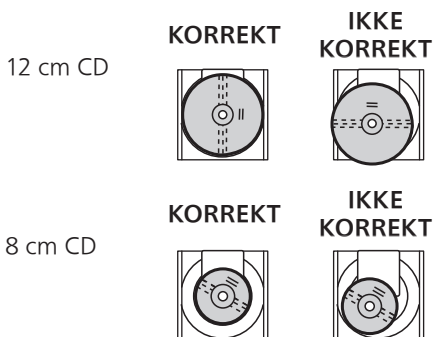
- 1 Tryk på [NWP ]/[CD ] for at tænde for enheden.
- 2 Tryk på [>INPUT<] flere gange for at vælge "CD".
- 3 Tryk på [] for at åbne diskbakken, og isæt en CD.
 - Isæt med mærkatens opad i korrekt position i midten af diskbakken.



- Denne enhed tænder, og indgangskilden skifter til "CD", hvis du trykker på [], mens enheden er slukket.
- Tryk på [] igen for at lukke diskbakken.

4 Tryk på [/||].

- Det aktuelle afspilningslag vises ved at trykke på [CD], når afspilning stopper for Hybrid Super Audio CD (SACD). Tryk igen for at skifte lag.

Bemærk

- Pas på ikke at få fingeren fanget i diskbakken, når du åbner/lukker den.

Betjening og handlinger under afspilning

Stop	[■]
Pausestop	[▶/] • Tryk endnu en gang for at fortsætte.
Spring over	[◀◀] [▶▶]
Søg	[◀◀] [▶▶] • Søger kun i sangen.
Se tilgængelig information	[INFO] • Tryk gentagne gange for at skifte information.

Gentag afspilning

1 Tryk på [NWP].

2 Tryk på [↺].

“1↺”:

Alle numrene i en mappe gentages.

“↺”:

Alle numre gentages.

- Indstillingerne lagres, selv når indgangskilden skiftes.

Tilfældig afspilning

1 Tryk på [NWP].

2 Tryk på [RND].

- Tryk på knappen igen for at annullere.
- “RND” vises.
- Indstillingerne lagres, selv når indgangskilden skiftes.

Afspilning af program

1 Tryk på [NWP].

2 Tryk på [PGM] i stoppet tilstand.

- “Program Mode” skærmen vises.

3 Tryk på de numeriske knapper for at vælge spor.

- Gentag dette trin for at foretage flere valg.

4 Tryk på [▶/||] for at starte afspilningen.

- “PGM” vises.

Stop	Tryk på [■]. • Programmeret indhold gemmes.
Kontrollér den programmerede rækkefølge	Tryk på [◀] eller [▶] i stopfunktionen.
Tilføj spor	Udfør trin 3 i stopfunktionen.
Slet det seneste spor	Tryk på [CLEAR] i stoppet tilstand. • Du kan ikke vælge og slette et ønsket programmeret nummer.

- Tryk på [PGM] i stopfunktionen for at afbryde programfunktionen. Programmet vil blive gemt.
- Sådan annulleres programfunktionen (programhukommelsen vil blive slettet.)
 - ① Tryk på [■] i stopfunktionen.
 - ② Tryk på [▲], [▼] for at vælge "Yes", og tryk derefter på [OK].

Bemærk

- Programhukommelsen vil blive slettet under følgende forhold.
 - Når enheden slukkes og tændes igen
 - Når diskbakken åbnes
 - Når der skiftes lag
- Programfunktionen annulleres, når tilfældig gentagelsesafspilning indstilles.

Afspilning af Hybrid Super Audio CD'er

Hybrid Super Audio CD-diske indeholder et konventionelt CD-lag og Super Audio CD-lag. Selvom Super Audio CD-laget er det foretrukne afspilningslag, kan du vælge CD-lag eller Super Audio CD-lag til afspilning ved at trykke på [CD], når afspilning stopper.

Bemærk

- Lydsignal fra Super Audio CD'er og Super Audio CD-laget på Hybrid Super Audio CD'er fungerer ikke fra den digitale lydudgangsterminal på enheden. Tilslut enheden til den analoge lydudgangsterminal.
- Laget kan ikke vælges på disken med undtagelse af Hybrid Super Audio CD-diske.
- "Super Audio CD" vises som indgangskilde, når Super Audio CD afspilles.

Pure Disc Playback

Når netværksfunktionerne mv. deaktiveres, fungerer enheden kun til afspilning af CD/Super Audio CD ved lyd i højere kvalitet.

- Standardindstillingen fra fabrikken er "Off".

1 Tryk på [CD] i 5 sekunder eller længere.

- En bekræftelseskærm vises.

2 Tryk på [OK].

3 Tryk på [▲], [▼] for at vælge "Yes", og tryk derefter på [OK].

- Afspilning af online musikstreaming, musikfiler fra netværksenheder mv. er ikke tilgængelig, når "Pure Disc Playback" er aktiveret.
- Du kan også indstille "Pure Disc Playback" til "On" i opsætningsmenuen.
 - ① Tryk på [NWP].
 - ② Tryk på [SETUP].
 - ③ Tryk på [▲], [▼] flere gange for at vælge "Pure Disc Playback", og tryk derefter på [OK].
 - ④ Tryk på [▲], [▼] for at vælge "On", og tryk derefter på [OK].

Bemærk

- Denne enhed vises ikke som udgangshøjtaler på appen "Technics Audio Center" efter indstilling.
- Tryk på [CD] igen i 5 sekunder eller længere for at annullere eller vende tilbage til normal tilstand.
- Afspilning af online musikstreaming, musikfiler fra netværksenheder mv. er ikke tilgængelig, når "Pure Disc Playback" er aktiveret.
- Displayet slukkes ved at dæmpes efter indstilling af "Pure Disc Playback" til "On". Tryk gentagne gange på [DIMMER] for at justere lysstyrken. (⇒ 21)

Anvendelse af USB-enhed

Du kan tilslutte en USB-enhed til enheden og afspille musik, der er lagret på USB-enheden.

- Der henvises til "USB" (⇒ 121) for oplysninger om USB-enheder, der kan afspilles på denne enhed.

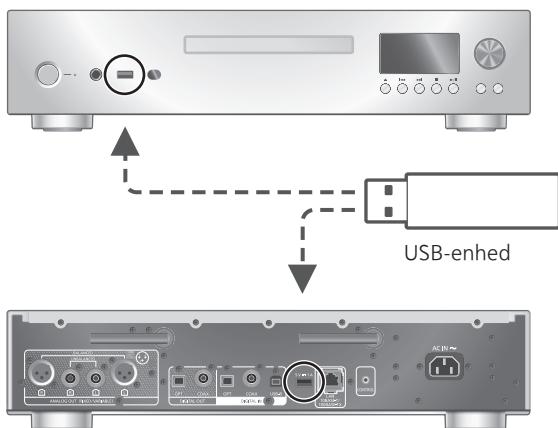

- 1 Tilslut en USB-enhed til USB-A-terminalen (USB-A Front/USB-A Rear) foran/bag på enheden.
- 2 Tryk på [NWP].
- 3 Tryk på [>INPUT<] gentagne gange for at vælge "USB-A Front"/"USB-A Rear".
 - Du kan også vælge indgangskilden ved at dreje på multidrejeknappen [INPUT] på enheden.
 - Skærbilledet for valg af mappe/indhold vil blive vist.
- 4 Tryk på [▲], [▼] for at vælge et emne, og tryk derefter på [OK].
 - Gentag dette trin for at foretage flere valg.
 - Tryk på [RETURN] for at vende tilbage til tidligere mapper.

Anvendelse af USB HDD

Når du anvender en USB HDD med enheden, skal du tilslutte en USB HDD til USB-A-terminalen (USB-A Rear) bag på enheden og skifte indgangskilden til "USB-A Rear".

Bemærk

- Der må ikke tilsluttes en USB HDD til USB-A-terminalen (USB-A Front) foran på enheden.

Betjening og handlinger under afspilning

Stop	[■]
Pausestop	[▶/] • Tryk endnu en gang for at fortsætte.
Spring over	[⏮] [⏭]
Søg	[⏪] [⏩]
Se tilgængelig information	[INFO] • Tryk gentagne gange for at skifte information.

- Denne funktion er ikke tilgængelig for visse formater.

Gentag afspilning

1 Tryk på [NWP].

2 Tryk på [↺].

“1↺”:

Alle numrene i en mappe gentages.

“↺”:

Alle numre gentages.

- Indstillingerne lagres, selv når indgangskilden skiftes.

Tilfældig afspilning

1 Tryk på [NWP].

2 Tryk på [RND].

- Tryk på knappen igen for at annullere.
- “RND” vises.
- Under tilfældig afspilning kan du ikke skifte til det tidligere spor.
- Under tilfældig afspilning kan numre blive afspillet mere end en gang.
- Indstillingerne lagres, selv når indgangskilden skiftes.

Tilføjelse af et spor til afspilningslisten

Du kan tilføje dit yndlingsspor til afspilningslisten.

- 1 Tryk på [NWP].
- 2 Tryk på [▲], [▼] for at vælge det spor, der skal tilføjes.
- 3 Tryk på [MENU].
- 4 Tryk på [OK].

- "Added" vises efter tilføjelse.
- Du kan tilføje op til 1000 spor til afspilningslisten.
- Afspilningslisten kan registreres og indstilles for hver indgangskilde for "USB-A Front" og "USB-A Rear".

Bemærk

- Afspilningslisten kan ikke afspilles korrekt med andre USB-enheder end den, der er registreret. Når indholdet af USB-enheden ændres eller en anden USB-enhed tilsluttes, skal alle spor slettes og tilføjes igen.
- Indstillingerne slettes, når AC-strømforbindelsen afbrydes. De slettes muligvis også, når denne enhed slukkes, hvis "Standby Mode" er indstillet til "Off".

Hentning af afspilningslisten

- 1 Tryk på [NWP].
- 2 Tryk på [▲], [▼] for at vælge "Playlist", og tryk derefter på [OK].
- 3 Tryk på [▲], [▼] for at vælge et spor, og tryk derefter på [OK].

Sletning af et spor på afspilningslisten

- 1 Tryk på [NWP].
 - 2 Tryk på [▲], [▼] for at vælge "Playlist", og tryk derefter på [OK].
 - 3 Tryk på [▲], [▼] for at vælge det spor, der skal slettes.
 - 4 Tryk på [MENU].
 - 5 Tryk på [▲], [▼] for at vælge "Delete One", og tryk derefter på [OK].
 - 6 Tryk på [▲], [▼] for at vælge "Yes", og tryk derefter på [OK].
- Vælg "Delete All", og tryk på [OK] for at slette alle spor på afspilningslisten.
 - "Deleted" vises efter sletning.
 - Hvis intet spor er registreret på afspilningslisten, vises "Empty".

Anvendelse af digital lydudgangsenhed

Du kan tilslutte en digital lydudgangsenhed med et koaksialt digitalt kabel (medfølger ikke)/optisk digitalt lydkabel (medfølger ikke) til denne enhed og afspille musik.

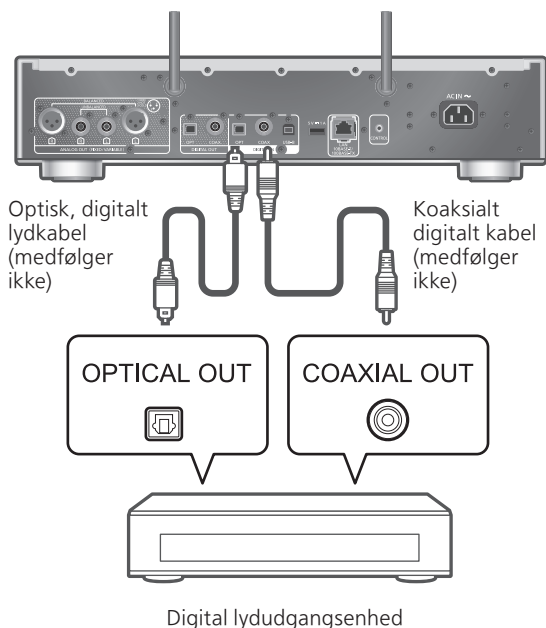

- 1 Tag AC-netledningen ud.
- 2 Tilslut denne enhed og en digital lydudgangsenhed.
- 3 Tilslut AC-netledningen til enheden.
(⇒ 27)
- 4 Tryk på [NWP \odot]/[CD \odot] for at tænde for enheden.
- 5 Tryk på [>INPUT<] flere gange for at vælge "COAX" eller "OPT".
 - Du kan også vælge indgangskilden ved at dreje på multidrejeknappen [INPUT] på enheden.
- 6 Start afspilning på den forbundne enhed.

Bemærk

- Når du ser videoindhold med denne funktion, vil video- og lyd gengivelsen muligvis ikke være synkroniseret.
- Denne enheds digitale lydindgangstilslutningspunkter kan kun spore følgende lineære PCM-signaler. Hvis du vil have flere oplysninger, skal du se betjeningsvejledningen til enheden.
 - Samplingsfrekvens:
 - Koaksial digital indgang
32/44,1/48/88,2/96/176,4/192 kHz
 - Optisk digital indgang
32/44,1/48/88,2/96 kHz
 - Antal kvantiseringsbit:
16/24 bit

Brug af PC osv.

Du kan tilslutte en PC og andre enheder med et USB 2.0-kabel (medfølger ikke) til denne enhed og afspille musik.

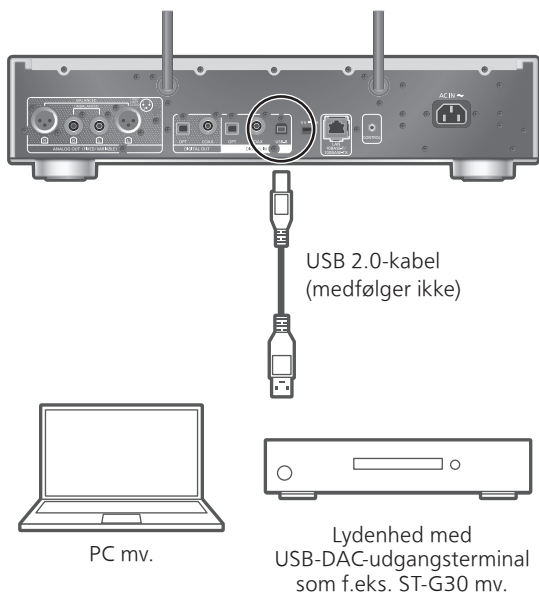

■ Klargøring

Oprettelse af forbindelse til en PC

Inden du forbinder til en PC, bedes du følge disse trin nedenfor.

Se følgende for de anbefalede OS-versioner til din PC (gældende fra oktober, 2022):

Windows 8.1, Windows 10, Windows 11

macOS 10.12, 10.13, 10.14, 10.15, 11.0, 11.1, 11.2, 11.3, 11.4, 11.5, 12.1, 12.2, 12.3

- ① Download og installér den dedikerede USB-driver på PC'en. (Kun for Windows OS)
 - Download og installér driveren fra nedenstående websted.
www.technics.com/support/
- ② Download og installér den dedikerede app "Technics Audio Player" (gratis) på din PC.
 - Download og installér appen fra nedenstående websted.
www.technics.com/support/

Sådan bruger du et USB 2.0-kabel

- 1 Tag AC-netledningen ud.
- 2 Tilslut denne enhed og en PC osv.
- 3 Tilslut AC-netledningen til enheden.
(⇒ 27)
- 4 Tryk på [NWP ⏻]/[CD ⏻].
- 5 Tryk på [>INPUT<] flere gange for at vælge "USB-B".
- 6 Start afspilning ved at bruge applikationen på den tilsluttede PC.

Brug af Bluetooth®

Du kan lytte trådløst vha. Bluetooth® på denne enhed.

- Se betjeningsvejledningen til Bluetooth®-enheden for at få yderligere oplysninger.



Bluetooth®-enhed

Parring af en Bluetooth®-enhed

■ Klargøring

- Tænd for Bluetooth®-funktionen, og anbring enheden tæt på denne enhed.
- Sørg for, at Bluetooth®-funktionen er aktiveret på enheden.
- Hvis en Bluetooth®-enhed allerede er tilsluttet, skal den frakobles. (⇒ 55)

■ Registrering af Bluetooth®-enhed

1 Tryk på [NWP].

2 Tryk på [>INPUT<] flere gange for at vælge "Bluetooth".

- Du kan også vælge indgangskilden ved at dreje på multidrejeknappen [INPUT] på enheden.
- Når "Pairing" vises på displayet, skal du gå videre til trin 6.

3 Tryk på [MENU].

4 Tryk på [▲], [▼] flere gange for at vælge "Pairing", og tryk derefter på [OK].

5 Tryk på [▲], [▼] for at vælge "Yes", og tryk derefter på [OK].

- "Pairing" vises, og denne enhed venter på registrering.

6 Vælg "Technics-SL-G700M2-****" fra Bluetooth®-enhedens menu.

- Navnet på den tilsluttede enhed vises i displayet.
- MAC-adressen "****" ("****" står for et tegn, der er unikt for hver enhed) vises muligvis, før "Technics-SL-G700M2-****" vises.
- Hvis enhedens navn er indstillet i appen Google Home eller appen Apple Home, vises det indstillede navn.

Bemærk

- Hvis du bliver bedt om adgangsnøglen, skal du indtaste "0000".
- Du kan registrere op til otte andre enheder på denne enhed. Hvis en niende enhed tilsluttes, erstattes den enhed, som ikke er blevet anvendt i længst tid.
- Når "Standby Mode" er indstillet til "On" (⇒ 94), tænder enheden automatisk, når en Bluetooth®-forbindelse etableres til enheden fra en parret Bluetooth®-enhed.

■ Afspilning af musik gemt på en Bluetooth®-enhed

1 Tryk på [NWP].

2 Tryk på [>INPUT<] flere gange for at vælge "Bluetooth".

- Indstil "Auto Reconnect" til "On" for automatisk at etablere forbindelse til den senest tilsluttede Bluetooth®-enhed, når "Bluetooth" er valgt som indgangskilde. (⇒ 56)
- "Ready" eller "Pairing" vises på displayet.

3 Vælg "Technics-SL-G700M2-****" fra Bluetooth®-enhedens menu.

- Navnet på den tilsluttede enhed vises på displayet.
- Hvis enhedens navn er indstillet i appen Google Home eller appen Apple Home, vises det indstillede navn.

4 Afspil musik ved at betjene Bluetooth®-enheden.

Bemærk

- Denne enhed kan kun tilsluttes én enhed ad gangen.

Betjening og handlinger under afspilning

Stop	[■]
Pausestop	[▶/] • Tryk endnu en gang for at fortsætte.
Spring over	[◀◀] [▶▶]

Bemærk

- For at bruge denne enheds fjernbetjening/afspilningsknapper med en Bluetooth®-enhed, skal Bluetooth®-enheden understøtte AVRCP (Audio Video Remote Control Profile). Afhængigt af enhedens status er det muligt, at nogle styringsfunktioner ikke virker.
- Når du ser videoindhold med denne funktion, vil video- og lyd gengivelsen muligvis ikke være synkroniseret.

Frakobling af en Bluetooth®-enhed

- 1 Tryk på [NWP].
- 2 Tryk på [MENU].
- 3 Tryk på [▲], [▼] flere gange for at vælge "Disconnect?", og tryk derefter på [OK].
- 4 Tryk på [▲], [▼] for at vælge "Yes", og tryk derefter på [OK].

Bemærk

- Bluetooth®-enheden vil blive frakoblet, hvis der vælges en anden lydkilde.

Bluetooth®-transmissionsfunktion

Hvis en Bluetooth®-enhed allerede er tilsluttet, skal den frakobles.

- 1 Tryk på [NWP].
- 2 Tryk på [MENU].
- 3 Tryk på [▲], [▼] flere gange for at vælge "Link Mode", og tryk derefter på [OK].
- 4 Tryk på [▲], [▼] for at vælge tilstanden, og tryk derefter på [OK].

Mode 1:

Vægt på konnektivitet

Mode 2:

Vægt på lyd kvalitet (standard)

Bemærk

- Vælg "Mode 1", hvis lyden afbrydes.

Etablerer automatisk forbindelse til den seneste tilsluttede Bluetooth®-enhed "Auto Reconnect"

Denne enhed etablerer automatisk forbindelse til den senest tilsluttede Bluetooth®-enhed, når der skiftes indgangskilde til "Bluetooth".

- Standardindstillingen fra fabrikken er "On".

- 1 Tryk på [NWP].
- 2 Tryk på [MENU].
- 3 Tryk på [▲], [▼] flere gange for at vælge "Auto Reconnect", og tryk derefter på [OK].
- 4 Tryk på [▲], [▼] for at vælge "On"/"Off", og tryk derefter på [OK].

Bemærk

- Når du vælger "Bluetooth" som indgangskilde, viser denne enhed "Linking" og etablerer automatisk forbindelse til den senest tilsluttede Bluetooth®-enhed, når "Auto Reconnect" indstilles til "On".

Afspilning af musik med mere naturlig lyd "RE-MASTER"

Justerer afspilningsbåndet for at opnå en højere bitdybde for at gengive naturlige og ekspansive lyde, som ligger tæt på de originale musikkilder.

• Standardindstillingen fra fabrikken er "Off".

- 1 Tryk på [NWP].
- 2 Tryk på [MENU].
- 3 Tryk på [▲], [▼] flere gange for at vælge "RE-MASTER", og tryk derefter på [OK].
- 4 Tryk på [▲], [▼] for at vælge "On"/"Off", og tryk derefter på [OK].

Afspilning af musikfiler på medieserveren

Du kan dele musikfiler, der er lagret på medieserveren (PC, netværk, vedhæftet lagring mv.), som er tilsluttet dit hjemmenetværk, og få glæde af indholdet med denne enhed.

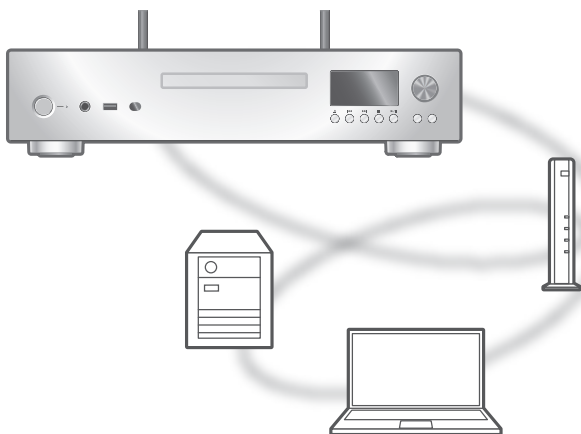

■ Klargøring

- Fuldfør netværksindstillingerne. (⇒ 28)
- Tilslut den enhed, der skal anvendes, til samme netværk som denne enhed.
- For at bruge Windows Media® Player
 - Tilføj indholdet og mappen til bibliotekerne i Windows Media® Player 11 eller 12, eller en smartphone mv.
 - Afspilningsliste i Windows Media® Player kan kun afspille det indhold, der er gemt i bibliotekerne.
 - For at kunne anvende Windows Media® Player til streaming, skal du konfigurere den i forvejen.

Sådan afspiller du indhold, som er lagret på medieserveren, ved at styre det fra enheden

- 1 Tryk på [NWP].
- 2 Tryk på [>INPUT<] flere gange for at vælge "DMP".
 - Du kan også vælge indgangskilden ved at dreje på multidrejeknappen [INPUT] på enheden.
 - Skærbilledet for valg af server vises.
- 3 Tryk på [▲], [▼] for at vælge en medieserver via netværket, og tryk derefter på [OK].
 - Skærbilledet for valg af mappe/indhold vil blive vist. Gentag dette trin for at foretage flere valg.
 - Mapper/indhold kan vises i en anden rækkefølge end den på serveren, afhængigt af specifikationerne.
- 4 Tryk på [▲], [▼] for at vælge et emne, og tryk derefter på [OK].

Bemærk

- Den forbundne server og dens indhold kan måske ikke vises ordentligt alt afhængig af dens tilstand. (f.eks. kort efter tilføjelse af indholdet til serveren mv.)
Prøv igen senere. Se betjeningsvejledningen til enheden.
- Indholdet kan muligvis ikke afspilles korrekt afhængigt af netværkstilstand.

Betjening og handlinger under afspilning

Stop	[■]
Pausestop	[▶/] <ul style="list-style-type: none">• Tryk endnu en gang for at fortsætte.
Spring over	[◀◀] [▶▶]
Søg	[◀◀] [▶▶]
Se tilgængelig information	[INFO] <ul style="list-style-type: none">• Tryk gentagne gange for at skifte information.

Gentag afspilning

1 Tryk på [NWP].

2 Tryk på [↶].

“1↶”:

Alle numrene i en mappe gentages.

“↶”:

Alle numre gentages.

- Indstillingerne lagres, selv når indgangskilden skiftes.

Tilfældig afspilning

1 Tryk på [NWP].

2 Tryk på [RND].

- Tryk på knappen igen for at annullere.
- “RND” vises.
- Under tilfældig afspilning kan du ikke skifte til det tidligere spor.
- Under tilfældig afspilning kan numre blive afspillet mere end en gang.
- Indstillingerne lagres, selv når indgangskilden skiftes.

Betjening ved hjælp af appen “Technics Audio Center”

Hvis du installerer den dedikerede app “Technics Audio Center” (gratis) på din tablet/smartphone, kan du betjene en lang række af enhedens funktioner.

Du finder flere oplysninger ved at besøge:
www.technics.com/support/

Sådan afspilles indhold, som er lagret på medieserveren, ved at styre det fra en DMC

Ved at styre en DMC-kompatibel anordning (Digital Media Controller) kan du afspille musik, som er lagret på denne enheds medieserver (DMR – Digital Media Renderer).

Betjen den DMC-kompatible enhed, og opret forbindelse til denne enhed.

- Navnet på denne enhed vises som "Technics-SL-G700M2-****"*^{1, 2}.
- Se enhedernes eller softwarens brugervejledning for at få yderligere oplysninger om, hvordan du bruger DMC-kompatible enheder.

Bemærk

- Når du betjener medieserveren, stoppes afspilningen af andre lydkilder, og output fra medieserveren har fortrinsret.
 - Afhængigt af indholdet og det tilsluttede udstyr, er handlinger eller afspilning måske ikke muligt.
 - Denne enhed garanterer ikke tilslutning til alle DMC-applikationer. Brug den dedikerede app "Technics Audio Center".
- *1: "****" står for et tal, der er unikt for hvert sæt.
- *2: Enhedsnavnet kan ændres fra "Denne enheds navn på netværket". (⇒ 37)

Afspilning af internetradio og podcasts

Denne enhed understøtter en lydradio-tjeneste, der udbydes via internettet, og Internet Radio og Podcasts kan afspilles.

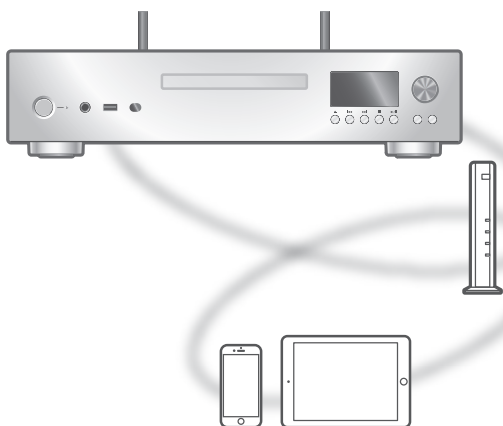

■ Klargøring

- Fuldfør netværksindstillingerne. (⇒ 28)
– Sørg for, at netværket er tilsluttet internettet.

1 Tryk på [NWP].

2 Tryk på [>INPUT<] flere gange for at vælge "Internet Radio" / "Podcasts".

- Du kan også vælge indgangskilden ved at dreje på multidrejeknappen [INPUT] på enheden.
- Når "Internet Radio" / "Podcasts" er valgt som indgangskilde, vil denne enhed automatisk forsøge at oprette forbindelse til den senest valgte station.

3 Tryk på [▲], [▼] for at vælge en station, og tryk derefter på [OK].

- Gentag dette trin for at foretage yderligere valg efter genre, område osv.
- Stationen, der ikke udsender, kan ikke afspilles. (Den vil blive sprunget over eller der vendes tilbage til listen.)

Bemærk

- Internet Radio og Podcasts kan være afbrudt eller på anden måde være utilgængelige uden varsel.
- Internetradio kan muligvis ikke afspilles korrekt afhængigt af netværkstilstand.

Betjening og handlinger under afspilning

Stop	[■] (Vender tilbage til listen.)
Pausestop (Podcasts)	[▶/] • Tryk endnu en gang for at fortsætte.
Spring over	[⏮] [⏭]
Søg (Podcasts)	[⏪] [⏩]

Gentag afspilning

1 Tryk på [NWP].

2 Tryk på [↺].

“1↺”:

Alle numrene i en mappe gentages.

“↺”:

Alle numre gentages.

- Indstillingerne lagres, selv når indgangskilden skiftes.
- Gentagen afspilning er ikke tilgængelig for indhold på “Internet Radio”.

Tilfældig afspilning

1 Tryk på [NWP].

2 Tryk på [RND].

- Tryk på knappen igen for at annullere.
- “RND” vises.
- Under tilfældig afspilning kan du ikke skifte til det tidligere spor.
- Under tilfældig afspilning kan numre blive afspillet mere end en gang.
- Indstillingerne lagres, selv når indgangskilden skiftes.
- Tilfældig afspilning er ikke tilgængelig for indhold på “Internet Radio”.

Tilføjelse af en station til favoritlisten "Add Favourites"

- 1 Tryk på [NWP].
 - 2 Tryk på [▲], [▼] for at vælge en station, og tryk derefter på [OK].
 - 3 Tryk på [MENU].
 - 4 Vælg "Add Favourites", og tryk derefter på [OK].
- "Added" vises efter registrering.

Kald favoritspor/album/kunster frem

- 1 Tryk på [NWP].
- 2 Tryk på [▲], [▼] flere gange for at vælge "Favorites", og tryk derefter på [OK].
 - "Favorites" vises på første lag. Tryk på [RETURN] for at vende tilbage til tidligere mapper.
- 3 Tryk på [▲], [▼] for at vælge indhold, og tryk derefter på [OK].
 - Hvis ingen station er registreret på favoritlisten, vises "Empty".

Sletning af favoritstation "Delete Favourites"

- 1 Tryk på [NWP].
 - 2 Tryk på [▲], [▼] for at vælge en station, der skal slettes fra favoritlisten.
 - 3 Tryk på [MENU].
 - 4 Vælg "Delete Favourites", og tryk derefter på [OK].
 - 5 Tryk på [▲], [▼] for at vælge "Yes", og tryk derefter på [OK].
- "Deleted" vises efter sletning.

Betjening ved hjælp af appen "Technics Audio Center"

Hvis du installerer den dedikerede app "Technics Audio Center" (gratis) på din tablet/smartphone, kan du betjene en lang række af enhedens funktioner.

Du finder flere oplysninger ved at besøge:
www.technics.com/support/

Afspilning af lyd vha. Spotify Connect

Denne enhed er kompatibel med online musiktjenesten Spotify Connect (Spotify).

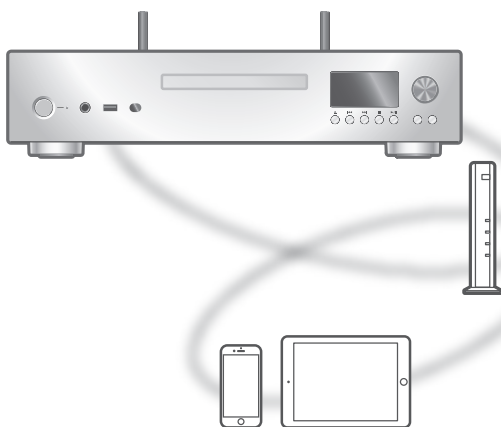

■ Klargøring

- Fuldfør netværksindstillingerne. (⇒ 28)
 - Sørg for, at netværket er tilsluttet internettet.
- Tilslut den enhed, der skal anvendes, til samme netværk som denne enhed.

Brug din telefon, tablet eller computer som fjernbetjening til Spotify.

Gå til spotify.com/connect for at finde ud af, hvordan du gør

Bemærk

- Navnet på denne enhed vises som "Technics-SL-G700M2-****"*1, 2.
 - Hvis enhedens navn er indstillet i appen Google Home eller appen Apple Home, vises det indstillede navn.
 - Kræver registrering/abonnement.
 - Spotify Premium er en betalingstjeneste.
 - Tjenester, ikoner og specifikationer kan ændres.
- *1: "****" står for et tal, der er unikt for hvert sæt.
*2: Enhedsnavnet kan ændres fra "Denne enheds navn på netværket". (⇒ 37)

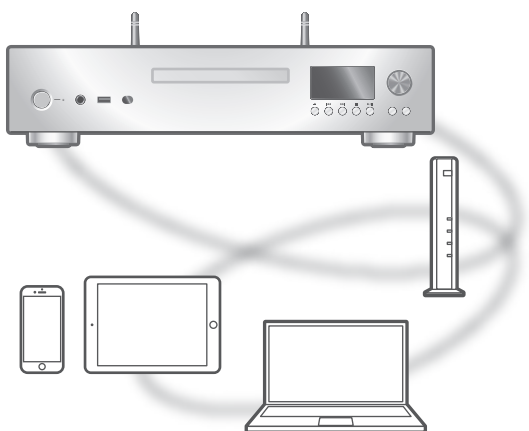

roon READY

Enheden kan afspille musik som en Roon Ready-enhed.

Der kræves abonnement på Roon for at anvende Roon. Besøg følgende websted, hvis du har brug for flere oplysninger om Roon.

<https://roon.app>

■ Klargøring

- Fuldfør netværksindstillingerne. (⇒ 28)
 - Sørg for, at netværket er tilsluttet internettet.
- Tilslut den enhed, der skal anvendes, til samme netværk som denne enhed.

- ① Vælg denne enhed som afspilningsenheden i Roon.
- ② Start afspilning i Roon.

Betjening og handlinger under afspilning

Pausestop	[■] [▶/] • Tryk endnu en gang for at fortsætte.
Spring over	[◀◀] [▶▶]
Søg	[◀◀] [▶▶]

Brug af TIDAL

Du kan afspille musik fra streamingtjenesten TIDAL på denne enhed fra den dedikerede app "Technics Audio Center" (gratis) på din smartphone, tablet osv.

Besøg følgende websted, hvis du har brug for flere oplysninger om TIDAL.

www.tidal.com

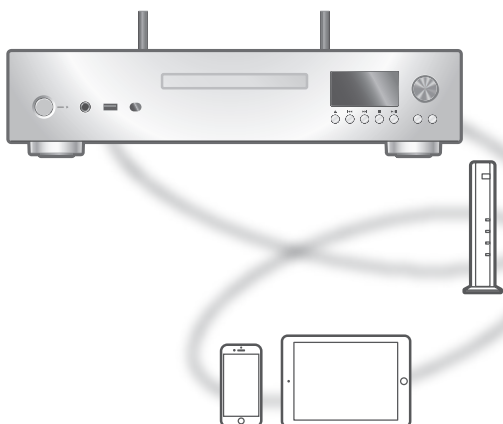

■ Klargøring

- Installér den seneste version af "Technics Audio Center" på din enhed (smartphone, tablet, mv.). Du finder flere oplysninger ved at besøge: www.technics.com/support/
- Slut denne enhed og den enhed, hvor du har installeret "Technics Audio Center", til et netværk, der er tilsluttet internettet. Du kan få yderligere oplysninger ved at se de pågældende brugervejledninger.
- Når TIDAL anvendes for første gang, skal du logge ind på TIDAL. Udfør følgende trin for at logge ind.
 - ① Start "Technics Audio Center" på din enhed (smartphone, tablet, mv.).
 - ② Vælg "TIDAL" fra "Technics Audio Center".
 - ③ Log ind på TIDAL. (Hvis du ikke har en konto, skal du oprette en).

1 Tryk på [NWP].

2 Tryk på [>INPUT<] flere gange for at vælge "TIDAL".

- Du kan også vælge indgangskilden ved at dreje på multidrejeknappen [INPUT] på enheden.
- Når TIDAL anvendes for første gang, vises "Operate via App". Brug den dedikerede app "Technics Audio Center".
- Afspilningsskærmen vises, når du har afspillet TIDAL tidligere.

3 Tryk på [▲], [▼] for at vælge et emne, og tryk derefter på [OK].

- Gentag dette trin for at foretage flere valg.
- Tryk på [RETURN] for at vende tilbage til tidligere mapper.
- Mapper/indhold vises muligvis i en anden rækkefølge end rækkefølgen på den tilsluttede enhed, afhængigt af specifikationerne.

Bemærk

- Tilgængelighed af afspilning afhænger af land og region.

Betjening og handlinger under afspilning

Stop	[■] (Vender tilbage til listen.)
Pausestop	[▶/] • Tryk endnu en gang for at fortsætte.
Spring over	[◀◀] [▶▶]
Søg	[◀◀] [▶▶]

Gentag afspilning

1 Tryk på [NWP].

2 Tryk på [↺].

"1↺":

Alle numrene i en mappe gentages.

"↺":

Alle numre gentages.

- Indstillingerne lagres, selv når indgangskilden skiftes.

Tilfældig afspilning

1 Tryk på [NWP].

2 Tryk på [RND].

- Tryk på knappen igen for at annullere.
- "RND" vises.
- Under tilfældig afspilning kan du ikke skifte til det tidligere spor.
- Indstillingerne lagres, selv når indgangskilden skiftes.

Tilføjelse af spor/album/kunstner osv. til favoritliste "Add Favourites"

1 Tryk på [NWP].

2 Tryk på [▲], [▼] for at vælge indhold, der skal tilføjes, og tryk derefter på [OK].

- Gentag dette trin for at foretage flere valg.
- Tryk på [RETURN] for at vende tilbage til tidligere mapper.
- Mapper/indhold vises muligvis i en anden rækkefølge end rækkefølgen på den tilsluttede enhed, afhængigt af specifikationerne.

3 Tryk på [MENU].

4 Vælg "Add Favourites", og tryk derefter på [OK].

- "Added" vises efter registrering.

Kald favoritspor/album/kunster frem

1 Tryk på [NWP].

2 Tryk på [▲], [▼] flere gange for at vælge "My Music", og tryk derefter på [OK].

- "My Music" vises på første lag. Tryk på [RETURN] for at vende tilbage til tidligere mapper.

3 Tryk på [▲], [▼] for at vælge indhold, og tryk derefter på [OK].

- Hvis ingen station er registreret på favoritlisten, vises "Empty".

Sletning af spor/album/kunstner "Delete Favourites"

- 1 Tryk [NWP]
- 2 Tryk på [▲], [▼] for at vælge indhold, der skal slettes fra favoritlisten.
- 3 Tryk på [MENU].
- 4 Vælg "Delete Favourites", og tryk derefter på [OK].
- 5 Tryk på [▲], [▼] for at vælge "Yes", og tryk derefter på [OK].
 - "Deleted" vises efter sletning.

Betjening ved hjælp af appen "Technics Audio Center"

Afspilning startes ved at anvende "Technics Audio Center" på din tablet/smartphone.

- Hvis du vælger TIDAL fra "Technics Audio Center" på din tablet/smartphone, skiftes indgangskilden automatisk til TIDAL.
- Du finder flere oplysninger ved at besøge:
www.technics.com/support/

Vha. Deezer

Du kan afspille musik fra streamingtjenesten Deezer på denne enhed fra den dedikerede app "Technics Audio Center" (gratis) på din smartphone, tablet osv.

Besøg følgende websted, hvis du har brug for flere oplysninger om Deezer.

www.deezer.com

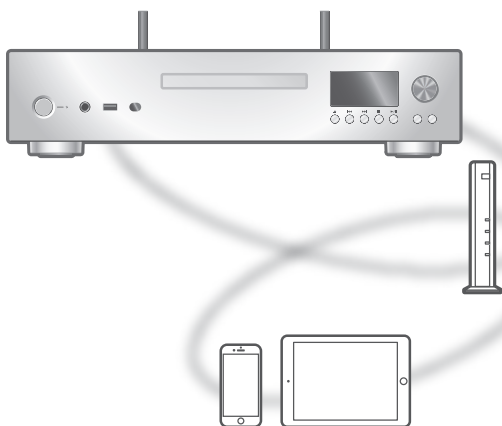

DEEZER

■ Klargøring

- Installér den seneste version af "Technics Audio Center" på din enhed (smartphone, tablet, mv.). Du finder flere oplysninger ved at besøge: www.technics.com/support/
- Slut denne enhed og den enhed, hvor du har installeret "Technics Audio Center", til et netværk, der er tilsluttet internettet. Du kan få yderligere oplysninger ved at se de pågældende brugervejledninger.
- Når Deezer anvendes for første gang, skal du logge ind på Deezer. Udfør følgende trin for at logge ind.
 - ① Start "Technics Audio Center" på din enhed (smartphone, tablet, mv.).
 - ② Vælg "Deezer" fra "Technics Audio Center".
 - ③ Log ind på Deezer. (Hvis du ikke har en konto, skal du oprette en).

1 Tryk på [NWP].

2 Tryk på [>INPUT<] flere gange for at vælge "Deezer".

- Du kan også vælge indgangskilden ved at dreje på multidrejeknappen [INPUT] på enheden.
- Når Deezer anvendes for første gang, vises "Operate via App". Brug den dedikerede app "Technics Audio Center".
- Afspilningsskærmen vises, når du har afspillet Deezer tidligere.

3 Tryk på [▲], [▼] for at vælge et emne, og tryk derefter på [OK].

- Gentag dette trin for at foretage flere valg.
- Tryk på [RETURN] for at vende tilbage til tidligere mapper.
- Mapper/indhold vises muligvis i en anden rækkefølge end rækkefølgen på den tilsluttede enhed, afhængigt af specifikationerne.

Bemærk

- Tilgængelighed af afspilning afhænger af land og region.

Betjening og handlinger under afspilning

Stop	[■] (Vender tilbage til listen.)
Pausestop	[▶/] • Tryk endnu en gang for at fortsætte.
Spring over	[⏮] [⏭]
Søg	[⏪] [⏩]

Gentag afspilning

1 Tryk på [NWP].

2 Tryk på [↺].

"1↺":

Alle numrene i en mappe gentages.

"↺":

Alle numre gentages.

- Indstillingerne lagres, selv når indgangskilden skiftes.

Tilfældig afspilning

1 Tryk på [NWP].

2 Tryk på [RND].

- Tryk på knappen igen for at annullere.
- "RND" vises.
- Under tilfældig afspilning kan du ikke skifte til det tidligere spor.
- Indstillingerne lagres, selv når indgangskilden skiftes.

Tilføjelse af spor/album/kunstner osv. til favoritliste "Add Favourites"

1 Tryk på [NWP].

2 Tryk på [▲], [▼] for at vælge indhold, der skal tilføjes, og tryk derefter på [OK].

- Gentag dette trin for at foretage flere valg.
- Tryk på [RETURN] for at vende tilbage til tidligere mapper.
- Mapper/indhold vises muligvis i en anden rækkefølge end rækkefølgen på den tilsluttede enhed, afhængigt af specifikationerne.

3 Tryk på [MENU].

4 Vælg "Add Favourites", og tryk derefter på [OK].

- "Added" vises efter registrering.

Kald favoritspor/album/kunster frem

1 Tryk på [NWP].

2 Tryk på [▲], [▼] flere gange for at vælge "My library", og tryk derefter på [OK].

- "My library" vises på første lag. Tryk på [RETURN] for at vende tilbage til tidligere mapper.

3 Tryk på [▲], [▼] for at vælge indhold, og tryk derefter på [OK].

- Hvis ingen station er registreret på favoritlisten, vises "Empty".

Sletning af spor/album/kunstner "Delete Favourites"

- 1 Tryk på [NWP].
- 2 Tryk på [▲], [▼] for at vælge indhold, der skal slettes fra favoritlisten.
- 3 Tryk på [MENU].
- 4 Vælg "Delete Favourites", og tryk derefter på [OK].
- 5 Tryk på [▲], [▼] for at vælge "Yes", og tryk derefter på [OK].
 - "Deleted" vises efter sletning.

Betjening ved hjælp af appen "Technics Audio Center"

Afspilning startes ved at anvende "Technics Audio Center" på din tablet/smartphone.

- Hvis du vælger Deezer fra "Technics Audio Center" på din tablet/smartphone, skiftes indgangskilden automatisk til Deezer.
- Du finder flere oplysninger ved at besøge:
www.technics.com/support/

Vha. Amazon Music

Du kan afspille musik fra streamingtjenesten Amazon Music på denne enhed fra den dedikerede app "Technics Music App" (gratis) på din smartphone, tablet osv. Besøg følgende websted, hvis du har brug for flere oplysninger om Amazon Music. www.amazonmusic.com

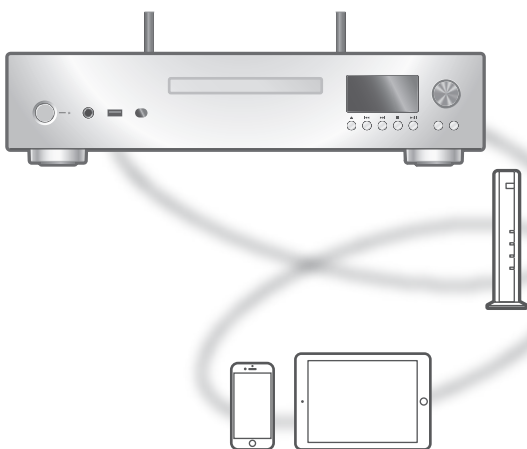

amazon music

■ Klargøring

- Installér den seneste version af "Technics Music App" på din enhed (smartphone, tablet, mv.). Du finder flere oplysninger ved at besøge: www.technics.com/support/
- Slut denne enhed og den enhed, hvor du har installeret "Technics Music App", til et netværk, der er tilsluttet internettet. Du kan få yderligere oplysninger ved at se de pågældende brugervejledninger.
- Når Amazon Music anvendes for første gang, skal du logge ind på Amazon Music. Udfør følgende trin for at logge ind.
 - ① Start "Technics Music App" på din enhed (smartphone, tablet, mv.).
 - ② Vælg "Amazon Music" fra "Technics Music App".
 - ③ Log ind på Amazon Music. (Hvis du ikke har en konto, skal du oprette en).

1 Tryk på [NWP].

2 Tryk på [>INPUT<] flere gange for at vælge "Amazon Music".

- Du kan også vælge indgangskilden ved at dreje på multidrejeknappen [INPUT] på enheden.
- Når Amazon Music anvendes for første gang, vises "Operate via App". Brug den dedikerede app "Technics Audio Center".
- Afspilningsskærmen vises, når du har afspillet Amazon Music tidligere.

3 Tryk på [▲], [▼] for at vælge et emne, og tryk derefter på [OK].

- Gentag dette trin for at foretage flere valg.
- Tryk på [RETURN] for at vende tilbage til tidligere mapper.
- Mapper/indhold vises muligvis i en anden rækkefølge end rækkefølgen på den tilsluttede enhed, afhængigt af specifikationerne.

Bemærk

- Afhængig af musikstreamingtjenesten er visse handlinger muligvis ikke tilgængelige.

Betjening og handlinger under afspilning

Stop	[■] (Vender tilbage til listen.)
Pausestop	[▶/] • Tryk endnu en gang for at fortsætte.
Spring over	[◀◀] [▶▶]
Søg	[◀◀] [▶▶]

Gentag afspilning

1 Tryk på [NWP].

2 Tryk på [↺].

"1↺":

Alle numrene i en mappe gentages.

"↺":

Alle numre gentages.

- Indstillingerne lagres, selv når indgangskilden skiftes.

Tilfældig afspilning

1 Tryk på [NWP].

2 Tryk på [RND].

- Tryk på knappen igen for at annullere.
- "RND" vises.
- Under tilfældig afspilning kan du ikke skifte til det tidligere spor.
- Indstillingerne lagres, selv når indgangskilden skiftes.

Betjening ved hjælp af appen "Technics Audio Center"

Afspilning startes ved at anvende "Technics Audio Center" på din tablet/smartphone.

- Hvis du vælger Amazon Music fra "Technics Audio Center" på din tablet/smartphone, skiftes indgangskilden automatisk til Amazon Music.
- Du finder flere oplysninger ved at besøge:
www.technics.com/support/

Du kan afspille musik fra streamingtjenesten Qobuz på denne enhed fra den dedikerede app "Technics Audio Center" (gratis) på din smartphone, tablet osv.

Besøg følgende websted, hvis du har brug for flere oplysninger om Qobuz.

www.qobuz.com

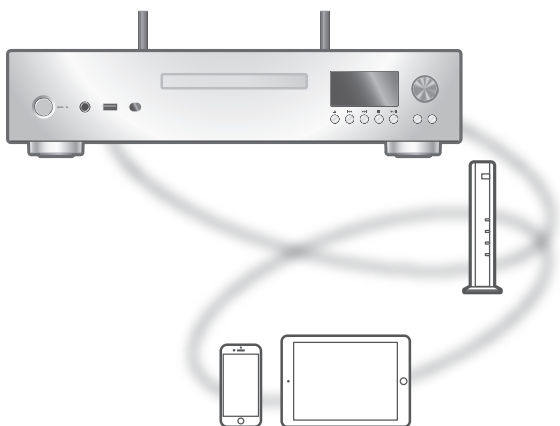

■ Klargøring

- Installér den seneste version af "Technics Audio Center" på din enhed (smartphone, tablet, mv.). Du finder flere oplysninger ved at besøge: www.technics.com/support/
- Slut denne enhed og den enhed, hvor du har installeret "Technics Audio Center", til et netværk, der er tilsluttet internettet. Du kan få yderligere oplysninger ved at se de pågældende brugervejledninger.
- Når Qobuz anvendes for første gang, skal du logge in på Qobuz. Udfør følgende trin for at logge ind.
 - ① Start "Technics Audio Center" på din enhed (smartphone, tablet, mv.).
 - ② Vælg "Qobuz" fra "Technics Audio Center".
 - ③ Log ind på Qobuz. (Hvis du ikke har en konto, skal du oprette en).

1 Tryk på [NWP].

2 Tryk på [>INPUT<] flere gange for at vælge "Qobuz".

- Du kan også vælge indgangskilden ved at dreje på multidrejeknappen [INPUT] på enheden.
- Når Qobuz anvendes for første gang, vises "Operate via App". Brug den dedikerede app "Technics Audio Center".
- Afspilningsskærmen vises, når du har afspillet Qobuz tidligere.

3 Tryk på [▲], [▼] for at vælge et emne, og tryk derefter på [OK].

- Gentag dette trin for at foretage flere valg.
- Tryk på [RETURN] for at vende tilbage til tidligere mapper.
- Mapper/indhold vises muligvis i en anden rækkefølge end rækkefølgen på den tilsluttede enhed, afhængigt af specifikationerne.

Bemærk

- Tilgængelighed af afspilning afhænger af land og region.

Betjening og handlinger under afspilning

Stop	[■] (Vender tilbage til listen.)
Pausestop	[▶/] • Tryk endnu en gang for at fortsætte.
Spring over	[⏮] [⏭]
Søg	[⏪] [⏩]

Gentag afspilning

1 Tryk på [NWP].

2 Tryk på [↺].

"1↺":

Alle numrene i en mappe gentages.

"↺":

Alle numre gentages.

- Indstillingerne lagres, selv når indgangskilden skiftes.

Tilfældig afspilning

1 Tryk på [NWP].

2 Tryk på [RND].

- Tryk på knappen igen for at annullere.
- "RND" vises.
- Under tilfældig afspilning kan du ikke skifte til det tidligere spor.
- Indstillingerne lagres, selv når indgangskilden skiftes.

Tilføjelse af spor/album/kunstner osv. til favoritliste "Add Favourites"

1 Tryk på [NWP].

2 Tryk på [▲], [▼] for at vælge indhold, der skal tilføjes, og tryk derefter på [OK].

- Gentag dette trin for at foretage flere valg.
- Tryk på [RETURN] for at vende tilbage til tidligere mapper.
- Mapper/indhold vises muligvis i en anden rækkefølge end rækkefølgen på den tilsluttede enhed, afhængigt af specifikationerne.

3 Tryk på [MENU].

4 Vælg "Add Favourites", og tryk derefter på [OK].

- "Added" vises efter registrering.

Kald favoritspor/album/kunster frem

1 Tryk på [NWP].

2 Tryk på [▲], [▼] flere gange for at vælge "Favorites", og tryk derefter på [OK].

- "Favorites" vises på første lag. Tryk på [RETURN] for at vende tilbage til tidligere mapper.
- Vælg "Playlists" for at kalde din yndlingsafspilningsliste frem.

3 Tryk på [▲], [▼] for at vælge indhold, og tryk derefter på [OK].

- Hvis ingen station er registreret på favoritlisten, vises "Empty".

Sletning af spor/album/kunstner "Delete Favourites"

- 1 Tryk på [NWP].
- 2 Tryk på [▲], [▼] for at vælge indhold, der skal slettes fra favoritlisten.
- 3 Tryk på [MENU].
- 4 Vælg "Delete Favourites", og tryk derefter på [OK].
- 5 Tryk på [▲], [▼] for at vælge "Yes", og tryk derefter på [OK].
 - "Deleted" vises efter sletning.

Betjening ved hjælp af appen "Technics Audio Center"

Afspilning startes ved at anvende "Technics Audio Center" på din tablet/smartphone.

- Hvis du vælger Qobuz fra "Technics Audio Center" på din tablet/smartphone, skiftes indgangskilden automatisk til Qobuz.
- Du finder flere oplysninger ved at besøge:
www.technics.com/support/

Sådan lytter du til musik vha. en Google Cast-kompatibel app

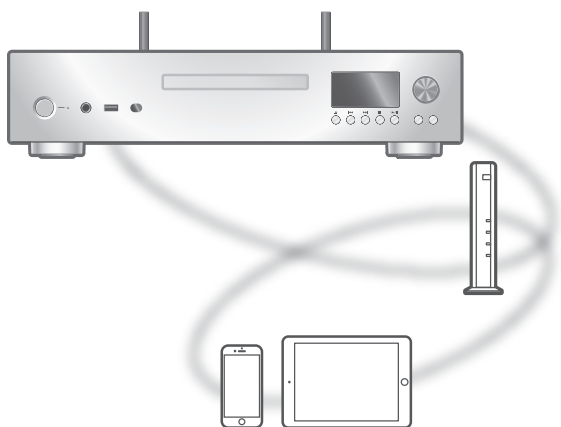

Denne enhed er kompatibel med Google Cast-kompatible apps. Du kan finde yderligere oplysninger om Google Cast-kompatible apps ved at besøge:

g.co/cast/apps

■ Klargøring

- Fuldfør netværksindstillingerne. (⇒ 28)
 - Sørg for, at netværket er tilsluttet internettet.
- Installer en Google Cast-kompatibel app på din enhed (smartphone, tablet mv.).
- Tilslut enheden til det netværk, du aktuelt anvender derhjemme.

1 Start den Google Cast-kompatible app på din enhed (smartphone, tablet mv.), og vælg denne enhed som den tilsluttende enhed.

- Indgangskilden skifter automatisk til "Casting".

2 Afspil musikken.

Vha. AirPlay

Du kan afspille musik, som er lagret på en iOS-enhed, osv. vha. AirPlay.

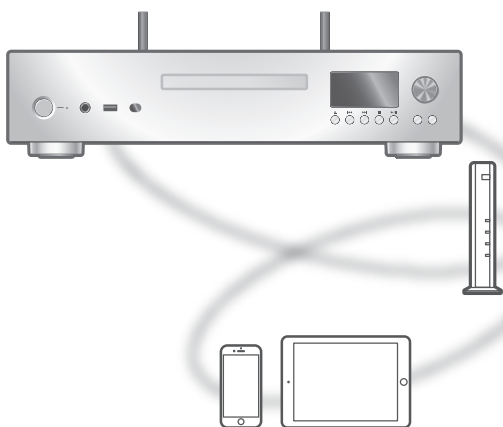

■ Klargøring

- Fuldfør netværksindstillingerne. (⇒ 28)
- Tilslut iOS-enheden eller PC til samme netværk som denne enhed.

1 (iOS-enhed)

Start appen "Music" (eller iPod).

(PC)

Start "iTunes".

2 Vælg "Technics-SL-G700M2-****"*^{1, 2} fra AirPlay-ikonet (f.eks.).

- Hvis enhedens navn er indstillet i appen Google Home eller appen Apple Home, vises det indstillede navn.

3 Start afspilning.

- Kontrollér lydstyrkeindstillingerne, før du starter afspilningen.
 - Når AirPlay anvendes første gang, er lydstyrken muligvis indstillet til det maksimale lydniveau.
 - Afspilningen starter med en lille forsinkelse.
- *1: "****" står for et tal, der er unikt for hvert sæt.
*2: Enhedsnavnet kan ændres fra "Denne enheds navn på netværket". (⇒ 37)

Betjening og handlinger under afspilning

Pausestop	[■] [▶/] • Tryk igen på [▶/] for at fortsætte.
Spring over	[⏮] [⏭]
Se tilgængelig information	[INFO] • Tryk gentagne gange for at skifte information.

- Du kan også betjene via den tilsluttede iOS-enhed/PC.

Bemærk

- Lydstyrkeændringer på iOS-enheden eller iTunes vil gælde for denne enhed. (Se iTunes Help for at finde de påkrævede indstillinger i iTunes.)
- Afspilning af andre lydkilder stopper, og AirPlay udgangssignalet prioriteres.
- Med nogle iOS- og iTunes-versioner kan det være umuligt at genstarte AirPlay-afspilningen, hvis programvælgeren ændres, eller hvis enheden sættes i standby under AirPlay-afspilningen. Vælg i dette tilfælde en anden enhed fra ikonet AirPlay i appen Musik eller iTunes, og vælg derefter denne enhed igen som udgangshøjttalere.
- AirPlay virker ikke under afspilning af videoer på iTunes.

Indstillinger

Justering af lyd	88
Justering af hovedtelefonernes lydstyrke "PHONES VOL"	88
Afspilning af en CD/Super Audio CD med højere lyd kvalitet "Pure Disc Playback"	88
MQA-dekodning "MQA Decoding"	89
Aktivering af afspilning vha. DSD-signal "DSD Native"	89
Deaktivering af lydudgang "Digital Output"/"Analog Output"	89
Indstilling af samplingsfrekvens "D.Output fs"	89
Indstilling af analog lydudgang "A.Output Level"	90
Justerer fase- og amplitudforskydningen af analog lydudgang "Coherent Processing"	90
Justerer lyd kvaliteten på den analoge lydudgang "Filter"	91
Indstilling af begrænsning af lyden fra hovedtelefoner "PHONES VOL Limitation"	91
Andre indstillinger	92
Slumretimer "SLEEP"	92
Auto off-funktion "Auto Off"	93
Funktionen auto-dæmpe "Auto DIMMER"	93
Indstiller trin for dæmpe-funktion "DIMMER Steps"	93
Netværksstandby "Standby Mode"	94



- 1 Tryk på [NWP].
 - 2 Tryk på [SETUP].
 - 3 Tryk på [▲], [▼] flere gange for at vælge menuen, og tryk derefter på [OK].
 - 4 Tryk på [▲], [▼], [◀], [▶] for at vælge, og tryk på [OK].
- Du kan også gå ind i en opsætningsskærm ved at trykke på multidrejeknappen og holde knappen nede. (Fjernbetjeningen anvendes til at indstille visse punkter.)

Justering af hovedtelefonernes lydstyrke "PHONES VOL"

- Du kan justere hovedtelefonernes lydstyrke. (⇒ 18)
- -- dB (min), -99,0 dB til 0 dB (maks)
 - Standardindstillingen fra fabrikken er "-60.0 dB".

Afspilning af en CD/Super Audio CD med højere lyd kvalitet "Pure Disc Playback"

- Når netværksfunktionerne mv. deaktiveres, fungerer enheden kun til afspilning af CD/Super Audio CD ved lyd i højere kvalitet. (⇒ 44)
- Standardindstillingen fra fabrikken er "Off".

MQA-dekodning "MQA Decoding"

En MQA-fil eller -stream skal afkodes, før den kan levere masterens kvalitetsindspilning. Skift MQA-afkodningsfunktionen til "On" eller "Off". (⇒ 98)

- Standardindstillingen fra fabrikken er "On".

Aktivering af afspilning vha. DSD-signal "DSD Native"

Aktivering af afspilning vha. DSD-signal fra USB- eller netværksenhed (DMP/DMR).

- Standardindstillingen fra fabrikken er "Off".
- DSD-signaler til denne enhed fra USB-enhed eller netværksenhed (DMP/DMR), konverteres til lineære PCM-signaler (op til 192 kHz).
- Indstillingen kan ændres under afspilning fra USB- eller netværksenhed, men afspilningen stopper muligvis.
- Indstil til "Off", når indholdet ikke afspilles korrekt.

Deaktivering af lydudgang "Digital Output"/"Analog Output"

Deaktivering af lydudgangen på ubrugte terminaler minimerer støj og sikrer afspilning i højere lyd kvalitet.

- Standardindstillingen fra fabrikken er "On".
- Indstil "Digital Output" til "Off" for at deaktivere den digitale lydudgang.
- Indstil "Analog Output" til "Off" for at deaktivere den analoge lydudgang.

Indstilling af samplingsfrekvens "D.Output fs"

Du kan indstille en øvre grænse for samplingsfrekvensens område. Bemærk, at området, som kan behandles, afhænger af forstærkeren med digital indgangsterminal. Hvis du vil have flere oplysninger, skal du se betjeningsvejledningen til enheden.

- Standardindstillingen fra fabrikken er "32kHz-192kHz".
- Indstil "Digital Output" til "On" for at anvende denne funktion.
- 96 kHz eller 192 kHz kan indstilles som øvre grænse for samplingsfrekvensens område.

Indstilling af analog lydudgang "A.Output Level"

Du kan indstille niveauet for den analoge lydudgang til fast eller justerbar, når du skifter lydstyrke med denne enhed. (⇒ 25)

- Standardindstillingen fra fabrikken er "Fixed".
- Når du tilslutter en forstærker mv., skal du indstille "A.Output Level" til "Variable" for at kunne justere lydstyrken fra denne enhed. Når du tilslutter en forforstærker mv., skal du indstille "A.Output Level" til "Fixed" for at kunne justere lydstyrken fra den tilsluttede enhed.
- Fabriksindstillingen for det analoge lydudgangsniveau er "-60.0 dB", når der er valgt "Variable".
- -- dB (min), -99,0 dB til 0 dB (maks)
- Indstil "Analog Output" til "On" for at anvende denne funktion.

Justerer fase- og amplitudeforskydningen af analog lydudgang "Coherent Processing"

Justerer fase- og amplitudeforskydningen ved konvertering af digitalt signal til analogt lydudgangssignal.

- Standardindstillingen fra fabrikken er "On".
- Indstil "Analog Output" til "On" for at anvende denne funktion.
- Denne funktion er tilgængelig for lydsignal på 192 kHz eller mindre.
- Denne funktion er ikke tilgængelig for DSD-signal*1, herunder Super Audio CD eller mens hovedtelefonerne er tilsluttet.

*1: DSD-signal kun er tilgængeligt, når der er input til denne enhed fra USB- eller netværksenhed (DMP/DMR), når "DSD Native" er indstillet til "Off".

Justerer lyd kvaliteten på den analoge lydudgang "Filter"

Du kan justere lyd kvaliteten på den analoge lydudgang. Stop afspilningen før indstilling, og vælg tilstanden som din favorit, mens du lytter. Filternavnet for hver tilstand er som vist nedenfor.

Mode 1:

Langsom roll-off (minimumfase)

Mode 2:

Langsom roll-off (lineær fase)

Mode 3:

Hurtig roll-off (minimumfase)

- Standardindstillingen fra fabrikken er "Mode 1".
- Indstil "Analog Output" til "On" for at anvende denne funktion.

Bemærk

- Den valgte filtreringsindstilling prioriteres, og denne indstilling kan ikke skiftes under følgende forhold.
 - Når du afspiller en DSD-signal*¹, herunder Super Audio CD
 - "MQA Decoding" er indstillet til "On".
 - "Coherent Processing" er indstillet til "On".

*1: Indstillingen kan kun ændres, og indstillingsfiltret er kun tilgængeligt for DSD-signal, når der er input til denne enhed fra USB- eller netværksenhed (DMP/DMR), når "DSD Native" er indstillet til "Off".

Indstilling af begrænsning af lyden fra hovedtelefoner "PHONES VOL Limitation"

Du kan indstille en øvre grænse for lyden på hovedtelefonerne for at undgå ekstremt høj lydstyrke, når du tænder for enheden eller afspiller.

- Standardindstillingen fra fabrikken er "On".



- 1 Tryk på [NWP].
 - 2 Tryk på [SETUP].
 - 3 Tryk på [▲], [▼] flere gange for at vælge menuen, og tryk derefter på [OK].
 - 4 Tryk på [▲], [▼], [◀], [▶] for at vælge, og tryk på [OK].
- Du kan også gå ind i en opsætningsskærm ved at trykke på multidrejeknappen og holde knappen nede. (Fjernbetjeningen anvendes til at indstille visse punkter.)

Slumretimer "SLEEP"

Slumretimeren kan anvendes til at sætte enheden i standby på et ønsket tidspunkt. (30 minutes/60 minutes/90 minutes/120 minutes/Off)

- "SLEEP" vises efter indstilling.
- Slumretimeren vil blive slettet under følgende forhold.
 - Når du indstiller "Initialization"
 - Når du indstiller den trådløse LAN-funktion
 - Når du opdaterer firmware

Auto off-funktion

“Auto Off”

Når indstillingen sættes til “On”, skifter denne enhed automatisk til standby-tilstand for at spare på strømmen, hvis der ikke er nogen lydudgang eller handling, f.eks. tryk på knapperne osv., i ca. 20 minutter.

- Standardindstillingen fra fabrikken er “On”. Du deaktiverer denne funktion ved at vælge “Off”.

Bemærk

- Indstillingen gemmes, selv hvis der slukkes og tændes for strømmen.
- “Auto Off” vises i 3 minutter, inden enheden slukkes.
- Indstillingen “Off” øger muligvis denne enheds strømforbrug.

Funktionen auto-dæmpe

“Auto DIMMER”

Når indstillingen står på “On”, justerer enheden midlertidigt lysstyrken på display, strømindikator mv., hvis der ikke er lydoutput eller betjening med knapper mv. i ca. 20 minutter.

- Standardindstillingen fra fabrikken er “On”.
- “Auto Off” har prioritet fremfor auto-dæmpe, og enheden slukker automatisk, når “Auto Off” er indstillet til “On”.

Indstiller trin for dæmpe-funktion

“DIMMER Steps”

Du kan ud over at slukke for strømindikatoren justere lysstyrken på denne enhed på fire trin ved at trykke på [DIMMER], når “DIMMER Steps” er indstillet til “5 (including Blackout)”.

- Standardindstillingen fra fabrikken er “4”.
- Denne enhed er ikke slukket, selv når lysstyrken er slukket.
- Når lysstyrken er slukket, slukkes strømindikatoren (rød) også i standbytilstand.
- Når [DIMMER] fungerer på de tilsluttede Technics-enheder, matcher dæmpetrinene mellem denne enhed og de tilsluttede enheder muligvis ikke. Indstil til “4”, eller juster trinene for hver enhed.

Netværksstandby "Standby Mode"

Når denne funktion står på "On", slukker enheden automatisk i følgende tilfælde:

- Når en Bluetooth®-forbindelse etableres til enheden fra en parret Bluetooth®-enhed.
- Når afspilning udføres på enheden fra en enhed, der er tilsluttet netværket.
- Standardindstillingen fra fabrikken er "On". Du deaktiverer denne funktion ved at vælge "Off".

Netværksindstillinger "Network"

Wi-Fi-indstillinger "Wi-Fi Menu"

Den trådløse LAN-funktion kan aktiveres eller deaktiveres.

- Standardindstillingen fra fabrikken er "On".

Visning af netværksikon "Network Indicator"

Indstil på "Off" for at slukke for netværksikonet (kablet LAN / trådløs LAN) på displayet.

- Standardindstillingen fra fabrikken er "On".

Wi-Fi-signalstyrke "Signal Level"

Sådan kontrollerer du wi-fi-signalstyrken, hvor dette system er placeret.

- Signalstyrken vises som 3 (maks.) - 2 - 1. Flyt eller skift vinkel på din trådløse router eller dette system, hvis indikatoren er "2" eller "1", og se, om forbindelsen forbedres.
- Hvis "0" vises, kan dette system ikke etablere forbindelse til den trådløse router.

Ændring af tegnsæt "E Asian Character"

Du kan ændre tastatur for navne på numre, kunstnernavne og andre oplysninger, hvis de ikke vises, som de skal.

Type 1(日本):

Der gives fortrinsret for japansk (standard).

Type 2(简体字):

Der gives fortrinsret for forenklet kinesisk.

Visning af modelnavn

“Model No.”

Modelnavnet vises.

Kontrol af firmwareversion

“F/W Version”

Den installerede firmwareversion vises.

Firmwareopdateringer

“F/W Update”

Panasonic kan lejlighedsvis udgive opdateret firmware til denne enhed, som kan forbedre den måde, en funktion udføres på. Disse opdateringer er gratis.

- Du finder flere oplysninger ved at besøge:
www.technics.com/support/firmware/

Download tager ca. 15 minutter.

Afbryd ikke AC-netledningen eller sæt enheden i standby under opdatering.

USB-flashhukommelsen må ikke frakobles under opdatering.

- Forløbet vises som “Updating □ %”, mens der opdateres. (“□” står for et tal.)

Bemærk

- Under opdateringen kan der ikke udføres andre handlinger.
- Hvis der ingen opdateringer er, vises “Firmware is Up To Date”. (Der er ingen grund til at opdatere den.)
- Opdatering af firmworen kan nulstille indstillingerne på denne enhed.

Opdatering via internettet

■ Klargøring

- Tilslut denne enhed til netværket. (⇒ 28)
 - Sørg for, at netværket er tilsluttet internettet.

- 1 Tryk på [NWP].
- 2 Tryk på [SETUP].
- 3 Tryk på [▲], [▼] flere gange for at vælge "F/W Update", og tryk derefter på [OK].
- 4 Tryk på [▲], [▼] for at vælge "Internet", og tryk derefter på [OK].
- 5 Tryk på [▲], [▼] for at vælge "Yes", og tryk derefter på [OK].
 - Forløbet vises som "Updating □ %", mens der opdateres. ("□" står for et tal.)
 - Når opdateringen er fuldført, vises "Success".
- 6 Tryk på [⏻/|] på enheden for at slukke og tænde for enheden.

Bemærk

- Downloading kan tage længere afhængig af internetforbindelse, miljø mv.
- Firmwareopdateringen starter muligvis automatisk, efter at netværkindstillingen er fuldført (⇒ 28).

Opdatering via USB-flashhukommelse

■ Klargøring

- Download den seneste firmware på USB-flashhukommelsen. Du finder flere oplysninger ved at besøge:
www.technics.com/support/firmware/

- 1 Tilslut USB-flashhukommelsen med den nye firmware til USB-A-terminalen (USB-A Front) foran på enheden.
 - USB-A-terminal (USB-A Rear) bag på enheden kan ikke anvendes til firmwareopdateringer vha. USB-flashhukommelse.
- 2 Tryk på [NWP].
- 3 Tryk på [SETUP].
- 4 Tryk på [▲], [▼] flere gange for at vælge "F/W Update", og tryk derefter på [OK].
- 5 Tryk på [▲], [▼] for at vælge "USB-A Front", og tryk derefter på [OK].

6 Tryk på [▲], [▼] for at vælge "Yes", og tryk derefter på [OK].

- Forløbet vises som "Updating □ %", mens der opdateres. ("□" står for et tal.)
- Når opdateringen er fuldført, vises "Success".

7 Tryk på [⏻/|] på enheden for at slukke og tænde for enheden.

Bemærk

- Download kan tage længere tid afhængig af USB-flashhukommelsen.

Dekodning af MQA-kilde

Denne enhed omfatter MQA-teknologi (Master Quality Authenticated), som muliggør afspilning af MQA-lydfile og -streams med lyden fra den oprindelige masterindspilning. Denne enhed er en CD-afspiller, der kan afspille MQA-CD. Den indbyggede MQA-dekoder gendanner signalet med den høje opløsning, der normalt høres i et studie, og bekræfter det vha. en godkendelsesignatur.

MQA-dekoderfunktionen skal indstilles til "On" for at give MQA-masterkvalitetslyd. Skift MQA-afkodningsfunktionen til "On" eller "Off" ved at følge trinene nedenfor.

- Standardindstillingen fra fabrikken er "On".
- "MQA" vises, mens MQA-indholdet afspilles. Lydindstillingsstatus som MQA-dekodningsstatus mv. vises ved at trykke på [INFO], mens en MQA-lydfil afspilles.

1 Tryk på [NWP].

2 Tryk på [MQA] for at skifte MQA-dekodning til "On".

- "MQA Decoding : On" vises.

3 Afspilning af MQA-fil.

- **MQA** vises.

- Når du kun anvender analoglyd, skal du indstille "Digital Output" til "Off" for at opnå bedre lyd kvalitet ved afspilning af MQA-indhold.
- Du kan også indstille "MQA Decoding" til "On" i opsætningsmenuen.

① Tryk på [NWP].

② Tryk på [SETUP].

③ Tryk på [▲], [▼] flere gange for at vælge "MQA Decoding", og tryk derefter på [OK].

④ Tryk på [▲], [▼] for at vælge "On", og tryk derefter på [OK].

- Når du kun anvender analoglyd, skal du indstille "Digital Output" til "Off" for at opnå bedre lyd kvalitet ved afspilning af MQA-indhold.

Bemærk

- "MQA" eller "MQA Studio" angiver, at enheden afkoder og afspiller en MQA-fil eller -streams, og angiver oprindelse for at sikre, at lyden er identisk med kildematerialet. "MQA Studio" angiver, at der afspilles en MQA Studio-fil, som enten er godkendt i studiet af kunstneren/produceren eller er verificeret af indehaveren af ophavsretten. "OFS" vises for funktionen MQA-rendering. Du finder flere oplysninger ved at besøge: <https://www.mqa.co.uk/>
- MQA-filer eller -streams kan muligvis ikke afkodes, så de kan levere masterens kvalitetslyd afhængig af indstillingerne på den tilsluttede digitale lydenhed. Hvis du vil have flere oplysninger, skal du se betjeningsvejledningen til enheden. Hvis du vil have yderligere oplysninger om Technics-enheder, bedes du se følgende websted: www.technics.com/support/
- Når MQA-lydfilen ikke kan afspilles korrekt, skal du indstille "DSD Native" til "Off". Dette forbedrer muligvis kvaliteten. (⇒ 89)
- Der tages forbehold for ændring af specifikationerne uden varsel.

Anbefalet indstilling for hvert output og hver funktion på den tilsluttede enhed

■ MQA Core Decoder

Digital udgang (COAX/OPT)	"Digital Output" er indstillet til "On". "MQA Decoding" er indstillet til "Off".
Analog udgang (BALANCED/UNBALANCED)	"Digital Output" er indstillet til "Off". "MQA Decoding" er indstillet til "On".

■ MQA Renderer

Digital udgang (COAX/OPT)	"Digital Output" er indstillet til "On". "MQA Decoding" er indstillet til "On".
Analog udgang (BALANCED/UNBALANCED)	"Digital Output" er indstillet til "Off". "MQA Decoding" er indstillet til "On".

■ MQA-dekoder

Digital udgang (COAX/OPT)	“Digital Output” er indstillet til “On”. “MQA Decoding” er indstillet til “Off”.
Analog udgang (BALANCED/ UNBALANCED)	“Digital Output” er indstillet til “Off”. “MQA Decoding” er indstillet til “On”.

■ MQA understøttes ikke

Digital udgang (COAX/OPT)	“Digital Output” er indstillet til “On”. “MQA Decoding” er indstillet til “On”.
Analog udgang (BALANCED/ UNBALANCED)	“Digital Output” er indstillet til “Off”. “MQA Decoding” er indstillet til “On”.

- Det anbefales, at “MQA Decoding” indstilles til “On”, når den tilsluttede digitale udgangsenhed understøtter MQA rendering eller ikke understøtter MQA-funktionen.
Det digitale signal udsender som MQA dekodet signal (MQA Core), når “MQA Decoding” er indstillet til “On” (standardindstillingen fra fabrikken er “On”). Og den tilsluttede enhed gengiver signalet, når enheden understøtter MQA rendering.
- Det anbefales, at “MQA Decoding” indstilles til “Off”, når den tilsluttede digitale udgangsenhed tilbyder MQA-dekodning. Det digitale signal sendes som MQA bitstream uden dekodning, når “MQA Decoding” er indstillet til “Off”, og MQA-dekoderen dekoder alle MQA-signaler.
- Det dekodede MQA-signal (MQA Core), som sendes til denne enhed, kan renderes og sendes som analogt signal, når “MQA Decoding” er indstillet til “On” og “Digital Output” er indstillet til “Off”. (Maks. upsamlingsgrænse er 192 kHz.)

Brug af favoritfunktionen (FAV)

Registrering af favoritstation, musik eller -afspilningsliste

Du kan registrere din favoritstation eller -afspilningsliste (USB-A Front / USB-A Rear / DMP / Internet Radio / Spotify / TIDAL / Deezer / Qobuz mv.) og kalde stationen frem.

1 Tryk på [NWP].

2 Skift indgangskilde (USB-A Front / USB-A Rear / DMP / Internet Radio / Spotify / TIDAL / Deezer / Qobuz mv.).

3 Tryk på [PGM] og hold knappen inde, mens afspilningsskærmen vises.

- Registreringsskærmen for favoritter (FAV) vises.

4 Tryk gentagne gange på [▲], [▼] for at vælge det nummer (FAV1 - 9), der skal registreres og tryk derefter og hold på [OK].

- "Memorised" vises efter registrering.
- Du kan gemme op til ni favoritstationer eller afspilningslister.
- Favoritfunktionen (registrering/visning/sletning) kan også indstilles fra appen "Technics Audio Center" (gratis).
- Tryk på [PGM], og hold knappen nede i ca. 3 sekunder for at afslutte indstillingen.
- Du kan også gå ind i en opsætnings-skærm ved at trykke på [INPUT] på enheden og holde knappen inde.

Kald favoritstation, musik eller afspilningsliste frem

1 Tryk på [NWP].

2 Tryk på [PGM], og hold knappen inde.

3 Tryk på [▲], [▼] gentagne gange for at vælge et favoritnummer at afspille, og tryk derefter på [OK].

- Du kan også vælge tallet med de numeriske knapper.
- Hvis ingen station eller afspilningsliste er registreret på favoritlisten, vises "Empty". Tilføj en station eller afspilningsliste til listen.
- Indgangskilden skifter automatisk til den registrerede station.

Bemærk

- Hvis en station eller afspilningsliste ikke kan findes, efter at indgangskilden skiftes, starter afspilningsliste og musik muligvis ikke.

Sletning af favoritstation, musik eller afspilningsliste

- 1 Tryk på [NWP].
 - 2 Tryk på [PGM], og hold knappen inde.
 - 3 Tryk på [▲], [▼] gentagne gange for at vælge et favoritnummer at slette, og tryk derefter på [CLEAR].
 - 4 Tryk på [▲], [▼] flere gange for at vælge "Yes", og tryk derefter på [OK].
- "Cleared" vises efter sletning.
 - Hvis ingen station eller afspilningsliste er registreret på favoritlisten, vises "Empty".

Betjening ved hjælp af appen "Technics Audio Center"

Hvis du installerer den dedikerede app "Technics Audio Center" (gratis) på din tablet/smartphone, kan du betjene enheden og redigere favoritlisten. Download og installér appen fra nedenstående websted.
www.technics.com/support/

Systemkontrol

Du kan nemt betjene denne enhed og Technics-enheder, der understøtter systemkontrol (Stereo Integrated Amplifier mv.) samtidig på fjernbetjeningen. Se betjeningsvejledningen til den enkelte enhed for at få flere oplysninger.

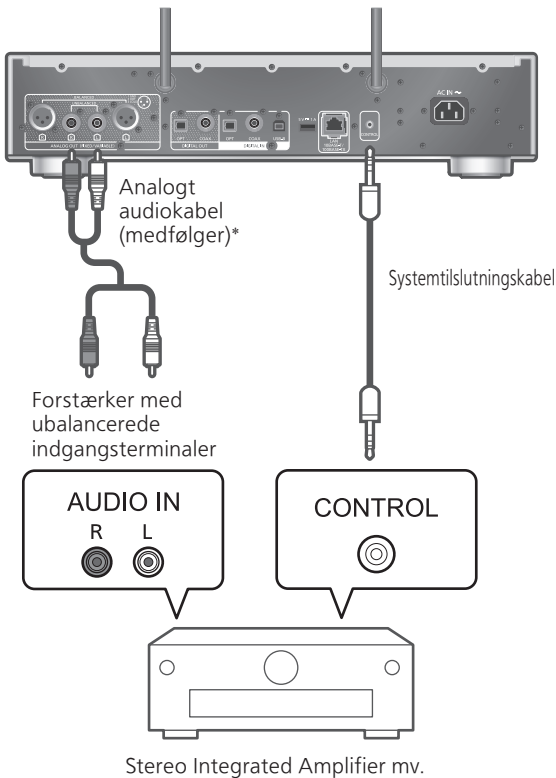



*: Illustrationen viser et eksempel på tilslutning til en forstærker med ubalancerede indgangsterminaler med et analogt lyd-kabel. Tilslut enheden med det korrekte kabel/den korrekte terminal, der understøtter enheden.

Bemærk

- Sørg for at tilslutte enheden med et analogt lyd-kabel, når du afspiller Super Audio CD på enheden.
- Systemkontrol kan ikke foretages, når "A.Output Level" står på "Variable".

Sådan anvender du systemtilslutningskabel og lydkabel

- 1 Tag AC-netledningen ud.**
- 2 Tilslut enheden til systemkontrol til Technics-enheder (Stereo Integrated Amplifier mv.).**
 - Brug både systemtilslutningskablet og lydkabler, når du tilslutter denne enhed og Technics-enheden.
 - Anvend systemets tilslutningskabel, der fulgte med den tilsluttede enhed.
- 3 Tilslut AC-netledningen til enheden.**
(⇒ 27)
- 4 Tryk på [NWP ]/[CD ] for at tænde for enheden.**
- 5 Indstil systemkontrollfunktionen på den tilsluttede enhed.**
 - Hvis du vil have flere oplysninger, skal du se betjeningsvejledningen til enheden.

Skift af denne enhed og den tilsluttede enhed til on/standby samtidig

Når enhedens understøttede systemstyrefunktion (Stereo Integrated Amplifier osv.) tændes eller slukkes, slås denne enhed automatisk til eller fra.

- 1 Tryk på [NWP].**
- 2 Tryk på [SETUP].**
- 3 Tryk på [▲], [▼] flere gange for at vælge "Power On Link"/"Power Off Link", og tryk derefter på [OK].**
- 4 Tryk på [▲], [▼] for at vælge "On", og tryk derefter på [OK].**

Sådan skifter du funktion for indgangskilden på den tilsluttede enhed

“Selector Link Type”

Indstil til “Adaptive” for automatisk at skifte forstærkerens indgangskilde til analog indgang, når Super Audio CD afspilles, uanset den valgte indgang på forstærkeren (Technics-enheder, der understøtter systemkontrorfunktion).

- Du finder flere oplysninger ved at besøge: www.technics.com/support/
- Standardindstillingen fra fabrikken er “Normal”.

- 1 Tryk på [NWP].
- 2 Tryk på [SETUP].
- 3 Tryk på [▲], [▼] flere gange for at vælge “Selector Link Type”, og tryk derefter på [OK].
- 4 Tryk på [▲], [▼] for at vælge “On”, og tryk derefter på [OK].

Justering af BASS/MID/TREBLE

“Tone Control”

Du kan justere lyden på SU-C700 med denne enhed. Hvert enkelt toneområde (BASS/MID/TREBLE) kan justeres.

- 1 Tryk på [NWP].
- 2 Tryk på [SETUP].
- 3 Tryk på [▲], [▼] flere gange for at vælge “Tone Control”, og tryk derefter på [OK].
- 4 Tryk på [▲], [▼] for at vælge og tryk på [OK].

- Du aktiverer denne funktion ved at vælge “On (adjustment)”.
- Hvert niveau kan justeres mellem “- 10” og “+ 10”.

Andet

Fejlfinding	107
Opbygning af varme i enheden	107
Er den seneste firmware installeret?	107
Sådan nulstilles alle indstillinger til fabriksindstillinger	108
Generelt.....	109
Disk.....	111
USB.....	111
Bluetooth®	112
Netværk	113
Spotify/TIDAL/Deezer/Qobuz/ Amazon Music /Internet Radio/ Podcasts	115
Fjernbetjening	116
Meddelelser	116
Afspillelige medier	120
Oplysninger om diske	120
USB.....	121
Om Bluetooth®	122
Licenser	123
Specifikationer	126

↻ Indholdsfortegnelse ... 05

Fejlfinding

Før du henvender dig for at få service, skal du udføre nedenstående kontroller. Hvis du er i tvivl om nogle af kontrolpunkterne, eller hvis de løsninger, der er angivet i den følgende vejledning, ikke løser problemet, skal du kontakte forhandleren.

Opbygning af varme i enheden

Denne enhed bliver varm, når den er i brug.

- Vær forsigtig, når du rører bunden af enheden, da den kan være varm. Ved installation eller vedligeholdelse af enheden skal du tage AC-netledningen ud og vente i mindst 3 minutter.

Er den seneste firmware installeret?

Panasonic optimerer løbende enhedens firmware for at sikre, at vores kunder altid kan få glæde af den sidste nye teknologi. (⇒ 95)

Sådan nulstilles alle indstillinger til fabriksindstillinger

Nulstil hukommelsen, hvis følgende situation opstår:

- Der sker intet, når der trykkes på knapperne.
- Du ønsker at rydde og nulstille hukommelsens indhold.

- 1 Tryk på [NWP], mens enheden er tændt.**
- 2 Tryk på [SETUP].**
- 3 Tryk på [▲], [▼] flere gange for at vælge "Initialization", og tryk derefter på [OK].**
- 4 Tryk på [▲], [▼] for at vælge "Yes", og tryk derefter på [OK].**
 - En bekræftelseskærm vises. Vælg "Yes" på følgende trin for at nulstille alle indstillinger til standardindstillinger.
- 5 Tryk på [▲], [▼] for at vælge "Yes", og tryk derefter igen på [OK].**

Generelt

Enheden virker ikke.

Handlingerne er ikke foretaget korrekt.

- En af enhedens sikkerhedsenheder mv. er muligvis blevet aktiveret.
 - ① Tryk på [⏻/⏻] på enheden for at sætte enheden i standby.
 - Hvis enheden ikke skifter til standby, skal du trykke på [⏻/⏻] på enheden i mindst 5 sekunder. Enheden tvinges i standby. Alternativt kan AC-netledningen frakobles, vent i mindst 3 minutter, og kobl den til igen.
 - ② Tryk [⏻/⏻] på enheden for at tænde. (Det kan tage nogen tid for enheden at tænde.)
 - Hvis handlingerne er ikke foretaget korrekt, selv efter at enheden er tændt, skal du trykke på [⏻/⏻] og holde knappen inde i mindst 5 sekunder for at slukke. Dette løser muligvis problemet.
 - Kontakt forhandleren, hvis enheden ikke kan betjenes.
- Fjernbetjeningen fungerer muligvis ikke korrekt. (⇒ 116)

En "summende" lyd kan høres under afspilning.

- En AC-netledning fra en anden enhed eller fluorescerende lys er tæt på kablerne. Sluk for andre apparater, eller hold dem væk fra denne enheds kabler.
- Et kraftigt magnetisk felt i nærheden af et TV eller en anden enhed kan påvirke lyd kvaliteten negativt. Hold denne enhed væk fra et sådant sted.
- Højtalerne kan udsende støj, hvis en enhed i nærheden udsender kraftige radiobølger, som f.eks. når en mobiltelefon er i brug.

Ingen lyd.

- Kontrollér lydstyrken på den tilsluttede enhed. Kontrollér enhedens lydstyrke, hvis "A.Output Level" er indstillet til "Variable".
- Kontrollér, at kabeltilslutningerne til indgangs- og udgangsterminalerne er korrekte. Hvis de ikke er korrekte, skal du sætte enheden i standby og tilslutte kablerne rigtigt.
- Kontrollér, at du har valgt den korrekte indgangskilde.
- Isæt kabelstikkene korrekt.
- Afspilning af indhold fra flere kanaler understøttes ikke.
- Den digitale lydindgangsterminal på denne enhed kan kun registrere lineære PCM-signaler. Se betjeningsvejledningen til enheden.
- Lydsignal fra Super Audio CD'er og Super Audio CD-laget på Hybrid Super Audio CD'er fungerer ikke fra den digitale lydudgangsterminal på enheden. Tilslut enheden til den analoge lydudgangsterminal.
- Ikke alle MQA-filer kan afspilles. Indstil MQA-dekodning til "Off", når der ikke afspilles korrekt. (⇒ 98)
- Når MQA-lydfilen ikke kan afspilles korrekt, skal du indstille "DSD Native" til "Off". Dette forbedrer muligvis kvaliteten. (⇒ 89)
- Ikke alle DSD-lydsignaler kan afspilles. Indstil "DSD Native" til "Off", når der ikke afspilles korrekt. (⇒ 89)
- Kontrollér, at "Digital Output" eller "Analog Output" er indstillet til "On". (⇒ 89)

Afspilningen starter ikke.

- Afhængigt af det omgivende miljø eller de tilsluttede enheder, kan dette tage lidt tid.
- Kontrollér, at filformatet er understøttet. Se "Format" for at få oplysninger om understøttede formater. (⇒ 130)

Enheden går i standby automatisk.

- Er auto fra-funktionen tændt? (⇒ 93)
- Enheden går muligvis i standby-tilstand samtidig med den tilsluttede enhed, der understøtter systemkontrol. (⇒ 104)

Indstillingerne er nulstillet til fabriksindstillinger.

- Opdatering af firmwaren kan nulstille indstillingerne.

Systemkontroloffunktionen fungerer ikke.

- Anvend systemets tilslutningskabel, der fulgte med den tilsluttede enhed.
- Tilslut systemets tilslutningskabel til systemterminalerne (CONTROL). (⇒ 103)
- Indstil "A.Output Level" til "Fixed" (⇒ 103)
- Tilslut en Technics-enheden, der understøtter systemkontrol (Stereo Integrated Amplifier mv.) til enheden. Du finder flere oplysninger ved at besøge:
www.technics.com/support/

Indgangskilde for den tilsluttede enheds systemkontrol skifter automatisk til analog indgang.

- Indstil "Selector Link Type" til "Normal". (⇒ 105)

Disk

Forkert visning, eller afspilningen starter ikke.

- Sørg for, at disken er kompatibel med denne enhed. (⇒ 120)
- Der er fugt på linsen. Vent i en times tid, og prøv igen.
- Ikke-færdiggjorte CD-R og CD-RW kan ikke afspilles.
- WMA/MP3 understøttes ikke. Se "Oplysninger om diske" (⇒ 120), der indeholder at få oplysninger om de diske, der kan afspilles på denne enhed.

Afspilningen tager tid at starte.

- Det kan tage lidt tid for disken at indlæse, hvis den indeholder mange numre.

USB

USB-drevet eller dets indhold kan ikke læses.

- USB-drevformatet eller dets indhold er ikke kompatibelt med enheden. (⇒ 121)
- USB-drevet kan muligvis ikke aflæses, hvis filerne/mapperne har lange navne, selvom antallet af filer/mapper på USB-drevet er mindre end det maksimalt tilladte (⇒ 127).

Enheden reagerer ikke, når jeg trykker på [▶/||].

- Tag USB-enheden ud, og sæt den i igen. Alternativt kan du sætte enheden standby og tænde den igen.

Langsom funktion af USB-flashdrevet.

- Stor filstørrelse eller stor hukommelse på USB-flashdrevet kan tage længere tid at læse.
- Det kan tage lidt tid, hvis der er mange filer eller mapper på den.

Kunne ikke vise informationen korrekt.

- Navne på numre mv. vises muligvis ikke korrekt.

Der kan ikke udføres parring.

- Kontrollér tilstanden af Bluetooth®-enheden.

Enheden kan ikke tilsluttes.

- Parring af enheden mislykkedes, eller registreringen er udskiftet. Prøv at parre enheden igen. (⇒ 53)
- Denne enhed er muligvis tilsluttet en anden enhed. Tag ledningen ud af den anden enhed, og forsøg at parre enheden igen.

Enheden er tilsluttet, men der kommer ingen lyd fra apparatet.

- På nogle indbyggede Bluetooth®-enheder skal du indstille lydudgangen manuelt. Læs enhedens betjeningsvejledning for at få yderligere oplysninger.

Lyden bliver afbrudt.

- Enheden er udenfor kommunikationsrækkevidden på 10 m. Anbring Bluetooth®-enheden tættere på dette system.
- Fjern alle forhindringer mellem dette system og enheden.
- Andre enheder, som bruger 2,4 GHz frekvensbåndet (trådløs router, mikroovne, trådløse telefoner mv.), forårsager interferens. Anbring Bluetooth®-enheden tættere på dette system og længere væk fra andre enheder.
- Vælg "Mode 1" for at sikre stabil kommunikation. (⇒ 56)

Kan ikke oprette forbindelse til netværket.

- Bekræft netværksforbindelsen og indstillingerne. (⇒ 28)
- Hvis netværket er indstillet til at være usynligt, skal du gøre det synligt, mens du opretter netværket for denne enhed eller opretter en kablet LAN-forbindelse.
- Dette systems wi-fi-sikkerhed understøtter WPA2™. Din trådløse router skal derfor være kompatibel med WPA2™. Hvis du har brug for yderligere oplysninger om sikkerhed understøttet af din router, og hvordan du ændrer indstillingerne, skal du se betjeningsvejledningen, eller kontakte din internetudbyder.
- Sørg for, at multicast-funktionen på den trådløse router er aktiveret.
- Afhængigt af routeren er det muligt, at WPS-knappen ikke virker. Prøv en anden forbindelsesmetode. (⇒ 32)
- Det trådløse LAN-miljø eller radioforstyrrelser i dit område kan forårsage forbindelsesproblemer. Hvis dette er tilfældet, skal du prøve en anden forbindelsesmetode. Hvis dette er tilfældet, skal du forbinde via et LAN-kabel. (⇒ 30)
- Mens AC-netledningen er frakoblet, skal LAN-kablet være tilsluttet eller frakoblet.

Kan ikke vælge dette system som udgangshøjttalere.

- Kontrollér, at enhederne er sluttet til det samme netværk som denne enhed.
- Tilslut igen enhederne til netværket.
- Slå den trådløse router fra og derefter til.
- Sæt denne enhed i standby og slå den til igen, og vælg derefter dette system som udgangshøjttalere igen.

Kan ikke vælge denne enhed fra de Google Cast-kompatible apps.

- Når du anvender Google Cast-kompatible apps til at afspille musik på denne enhed, skal du etablere netværksforbindelse vha. appen "Technics Audio Center". (⇒ 34)
- Du kan ikke vælge enheden fra videoapps mv.

Afspilningen starter ikke.

Lyden bliver afbrudt.

- Indholdet kan muligvis ikke afspilles korrekt afhængigt af netværkstilstand.
- Hvis du bruger 2,4 GHz-båndet på den trådløse router, kan samtidig brug af andre 2,4 GHz-enheder såsom mikrobølgeovne, trådløse telefoner osv. resultere i afbrydelse af forbindelsen. Øg afstanden mellem denne enhed og disse apparater.
 - Hvis din trådløse router understøtter 5 GHz-bånd, kan du forsøge at anvende 5 GHz-båndet.
- Anbring ikke dette system inde i et metalkabinet, da dette kan blokere for wi-fi-signalet.
- Hvis afspilningen stopper, skal du kontrollere afspilningsstatus på enheden.
- Anbring dette system tættere på den trådløse router.
- Kontroller wi-fi-signalets styrke ved at bruge "Signal Level", og juster placeringen af denne enhed og den trådløse router. (⇒ 94)
- Hvis flere trådløse enheder bruger samme trådløse netværk som denne enhed samtidig, skal du slukke for de andre enheder eller reducere deres trådløse netværksbrug.
- Tilslut igen enhederne til netværket.
- Slå den trådløse router fra og derefter til.
- Med nogle iOS- og iTunes-versioner kan det være umuligt at genstarte AirPlay-afspilningen, hvis programvælgeren ændres, (f.eks. "CD"), eller hvis enheden sættes i standby under AirPlay-afspilningen. Vælg i dette tilfælde en anden enhed fra AirPlay Music app-symbolet eller iTunes, og vælg derefter igen dette system som udgangshøjttalere. (⇒ 84)
- Hvis løsningerne ovenfor ikke løser problemet, skal du etablere en fast LAN-forbindelse for alle tilsluttede enheder, som har en LAN-terminal (denne enhed, netværkstilknyttede lagerenheder, medieserver mv.). (⇒ 30)

Medieserveren og dens indhold vises ikke.

- Den forbundne medieserver og dens indhold vises muligvis ikke korrekt afhængig af dens tilstand (f.eks. lige efter tilføjelse af indhold til serveren osv.). Prøv igen senere. Hvis du vil have flere oplysninger, skal du se betjeningsvejledningen for medieserveren.

Kan ikke finde musikfiler lagret på PC'en.

- Når du afspiller musikfiler via et netværk, vises de filer, der ikke er registreret på netværksserveren, ikke. Der henvises til betjeningsvejledningen til serveren for yderligere oplysninger.

Kunne ikke vise informationen korrekt.

- Navne på numre mv. vises muligvis ikke korrekt.

Det valgte indhold på PC, i applikation mv. kan ikke afspilles.

- Afhængig af PC, program mv. afspilles indholdet muligvis ikke, selvom samplingsfrekvensen understøttes. Kontrollér PC, program mv. for at sikre korrekt afspilning.

Spotify/TIDAL/Deezer/Qobuz/
Amazon Music /Internet Radio/
Podcasts

Afspilningen starter ikke.

Lyden bliver afbrudt.

- En station, der ikke sender, kan ikke afspilles (eller vil blive sprunget over).
- Internetradiostationen kan muligvis ikke afspilles korrekt afhængigt af udsendelsesmetoden eller netværkstilstanden.
- Indholdet kan muligvis ikke afspilles korrekt afhængigt af netværkstilstand.
- Afhængigt af internetforbindelsens omgivelser kan lyden blive afbrudt, eller det kan tage et stykke tid at afspille.
- Tjenesten er muligvis ikke tilgængelig i alle lande/områder.
- Tjenesterne i Network Service drives af deres respektive serviceudbydere, og tjenesterne indstilles muligvis enten midlertidigt eller permanent uden varsel.
- Brug applikationen for hver musikstreamingtjeneste i stedet for denne enhed eller "Technics Audio Center" for at betjene enheden. Dette optimerer muligvis indholdet.

Kunne ikke vise informationen korrekt.

- Stationsnavne, lande, regioner, genrer, spornavne, album navne mv., som administreres af serviceudbyderen, vises muligvis ikke korrekt afhængigt af transmissionsoplysningerne.

Kan ikke vise de stationer, den musik eller de afspilningslister, der er registreret under Favorit-funktionen (FAV).

- Stationerne, musikken eller afspilningslisterne er muligvis blevet slettet eller ændret af serviceudbyderen. Du bliver nødt til at registrere stationen eller afspilningslisten igen.

Indhold, der ikke er registreret indhold, afspilles muligvis ikke, eller indholdet afspilles muligvis ikke normalt, når Favorit-funktionen vises (FAV).

- Når indhold tilføjes / vises på en afspilningsliste som Favorit-funktion (FAV), afspiller serviceudbyderen muligvis andet indhold, end den der findes på afspilningslisten.
- Når indhold tilføjes / vises som Favorit-funktion (FAV), vises titlen muligvis ikke normalt, og indholdet afspilles muligvis ikke normalt af serviceudbyderen.

Fjernbetjening

Fjernbetjeningen fungerer ikke korrekt.

- Tryk på [NWP] først for at betjene enheden. (Når du trykker på [AMP], fungerer fjernbetjeningen kun med enheder, der understøtter systemkontrol.)
- Batterierne er afladede eller indsat forkert. (⇒ 23)
- Anbring ikke genstande foran signalsensoren for at undgå interferens. (⇒ 17)
- Fjernbetjeningstilstanden på fjernbetjeningen skal stemme overens med denne enhed. (⇒ 23)

Meddelelser

Auto Off

Enheden har ikke været i brug i ca. 20 minutter og vil lukke ned inden for et minut. (⇒ 93) Tryk på en vilkårlig knap for at annullere dette.

Checking Device

Enheden kontrollerer den tilsluttede USB-enhed.

- Når dette skærm billede forsvinder, kan du begynde betjeningen.

Connect to Network

Forbind denne enhed til netværket, og vent så på start af firmwareopdateringen via internettet. (⇒ 96)

Download Fail

Download af firmwaren mislykkedes.

Netværket er ikke forbundet til internettet.

- Tryk på en vilkårlig knap for at afslutte. Prøv igen senere.
- Serveren er ikke fundet. Tryk på en vilkårlig knap for at afslutte. Sørg for, at netværket er tilsluttet internettet.

Empty

Den valgte mappe er tom.

- Flyt numre til mappen, og prøv at udføre handlingen igen.

Serveren er ikke fundet på netværket.

- Se efter, om serveren er tilsluttet samme netværk som enheden, og prøv at oprette forbindelse til denne enhed igen. (⇒ 28)

Ingen radiostation, intet spor mv. er registreret på favorit- eller afspilningslisten.

- Tilføj en station eller et spor til listen. (⇒ 47, 101)

Error

Der er udført en forkert handling.

- Læs anvisningerne, og prøv igen.

Fail

Netværkforbindelsen er ikke fuldført.

- Prøv indstillingen igen. (⇒ 28)

Firmware update is available

Firmware (gratis) er tilgængelig til denne enhed.

- ① Tryk på [NWP].
 - ② Tryk på [OK].
 - ③ Tryk på [▲], [▼] for at vælge "Yes", og tryk derefter på [OK].
 - Forløbet vises som "Updating □ %", mens der opdateres. ("□" står for et tal.)
 - Afbryd ikke AC-netledningen eller sæt enheden i standby under opdatering. (⇒ 95)
 - Når opdateringen er fuldført, vises "Success".
 - ④ Tryk på [⏻/⏻] på enheden for at slukke og tænde for enheden.
- Du finder flere oplysninger ved at besøge:
www.technics.com/support/firmware/

"F□□" ("□" står for et tal.)

En unormal tilstand er opstået. (Hvis enheden registrerer en unormal tilstand, aktiveres beskyttelseskredsen, og strømmen kan slås fra automatisk.)

- Er dette apparat anbragt på et ekstremt varmt sted?
- Vent nogle sekunder, og tænd derefter enheden igen. (Beskyttelseskredsløbet deaktiveres.)
Hvis problemet vedvarer, skriv da det viste nummer ned, tag netledningen ud, og kontakt forhandleren.

Load Fail

Firmwaren blev ikke fundet på USB-flashhukommelsen.

- Download den seneste firmware på USB-flashhukommelsen, og prøv igen. (⇒ 96)

No Device

Der er ingen USB-enhed tilsluttet.

- Tilslut USB-enheden for at afspille. (⇒ 45)
- USB-enhed kan ikke afspilles.
- Kontrollér, at filsystemet på USB-enheden er afspillelig. (⇒ 127)

No Disc

Der er ikke indsat en CD. Isat CD-R osv. har intet lydspor.

- Isæt den disk, der skal afspilles (⇒ 41).

No Layer

Der findes ingen tilgængelige lag til afspilning.

- Isæt en Hybrid Super Audio CD-disk, som har et CD-lag og et Super Audio CD-lag.

No Network Available

Denne enhed er ikke tilsluttet netværket.

- Kontrollér netværksforbindelsen. (⇒ 28)

No Play

Disken kan ikke afspilles.

- Isæt den disk, der skal afspilles (⇒ 120).

Not Valid

Den funktion, du har prøvet at bruge, er ikke tilgængelig med de aktuelle indstillinger.

- Kontrollér trinene og indstillingerne.
- Visse funktioner kræver muligvis tilmelding/abonnement.
- En anden indgangskilde end "CD" kan ikke vælges, mens enheder er i tilstanden "Pure Disc Playback". (⇒ 44)
- "Filter" kan ikke skiftes under følgende forhold. (⇒ 91)
 - Når du afspiller en Super Audio CD
 - "MQA Decoding" er indstillet til "On".
 - "Coherent Processing" er indstillet til "On".
 - Når du afspiller DSD-signal, og "DSD Native" er indstillet til "On".

Operate via App

Fjernbetjeningen er ikke tilgængelig.

- Betjen via den forbundne enhed eller applikation.

PGM Full

Antallet af programmerede spor er mere end 20.

- Der kan ikke programmeres flere spor.

Please Wait

Dette vises for eksempel, når enheden sættes i standby/tændes (i op til ca. 1 minut og 30 sekunder).

- Vent til skærbilledet forsvinder.

Reading

Enheden kontrollerer CD-oplysningerne.

- Når dette skærbillede forsvinder, kan du begynde betjeningen.

"Remote □" ("□" står for et tal.)

Fjernbetjeningen og denne enhed bruger forskellige tilstande.

- Skift tilstanden på fjernbetjeningen. (⇒ 23)

Searching

Enheden kontrollerer medieserveren på netværket.

- Kontrollér, at der findes en server på samme netværk.

Unlocked

"COAX", "OPT" eller "USB-B" er valgt, men ingen enhed er tilsluttet eller ingen lyd afspilles.

Radiosignalernes samplingsfrekvenskomponenter m.m. er ikke korrekt indtastet.

- Kontrollér forbindelsen til anordningen. (⇒ 49)
- Se "Format" for at få oplysninger om understøttede formater. (⇒ 130)

USB Over Current

USB-enheden tilsluttet foran/bag på enheden tager for meget strøm.

- Frakobl USB-enheden, sæt enheden i standby, og tænd den igen. (⇒ 45)
- Sluk for enheden, og tænd den igen.
- Kontrollér, at USB-enheden fungerer korrekt. (⇒ 121)

Wi-Fi Setup

Vælg "Yes", og tryk på [OK] for at indtaste netværksindstilling. (⇒ 31)

- Du afslutter netværksindstilling ved at vælge "No" og trykke på [OK].

Afspillelige medier

Oplysninger om diske

■ Disk-formater, der understøttes af denne enhed

Super Audio CD	Understøttes (kun to kanaler)
Kommercielt tilgængelige CD'er (CD-DA)	Understøttes
CD-R/CD-RW (CD-DA)	Understøttes

■ Kompatibel CD

- En disk med CD-logo. 
- Denne enhed kan afspille diske, som opfylder CD-DA-formatet.
- Enheden kan muligvis ikke afspille nogle diske på grund af optageforholdene.
- Før afspilning skal du færdiggøre disken på den enhed, den blev optaget på.

■ CD'er, der ikke kan bruges

- CD'er med uregelmæssige former, såsom hjerteformer (brug af disse CD'er kan forårsage fejlfunktion.)

■ CD'er, som ikke garanteres at fungere med denne enhed

- Diske med ulovligt kopierede data og diske, der ikke er i overensstemmelse med industristandarder
- DualDiscs (diske, der optager data såsom musik og billeder på begge sider)

■ Denne enheds linse

Brug et linserengøringsmiddel (medfølger ikke) til at rengøre enhedens linse.

■ Rens diske

KORREKT



IKKE KORREKT



Aftørres med en fugtig klud og tørres derefter med en tør klud.

■ Forholdsregler for håndtering af diske

- Hold diske i kanten for at undgå utilsigtede ridser eller fingeraftryk på disken.
- Brug ikke diskrengøringspray, rensebenzin, fortynder, væske til forebyggelse af statisk elektricitet eller andre opløsningsmidler.
- Sæt ikke etiketter eller klistermærker på diske.
- Brug ikke følgende diske:
 - Diske med lim fra fjernede klistermærker eller etiketter (udlejede diske osv.).
 - Diske, der er meget fordrejede eller revnede.

- Uregelmæssigt formede diske, såsom hjerteformer.

USB

- Denne enhed garanterer ikke tilslutning til alle USB-apparater.
- Filsystemerne FAT16, FAT32 og NTFS understøttes.
- Denne enhed understøtter USB 2.0 High Speed.
- USB-enheder genkendes muligvis ikke af denne enhed, hvis de tilsluttes ved hjælp af følgende:
 - en USB-hub
 - et USB-forlænger-kabel
- Der kan ikke anvendes USB-kortlæsere/-skrivere.
- Denne enhed kan ikke optage musik til en USB-enhed.
- Ikke alle filer på USB-enheden kan læses, hvis nogle af filerne ikke er understøttede.
- Se "Format" (⇒ 130) vedrørende det understøttede format

■ Mappe- og filstruktur

Enheden afspiller kun musikfiler i den valgte mappe. Vælg den mappe, der indeholder de musiknumre, du ønsker at afspille.

- Intet afspilles, hvis du vælger en mappe uden musikfiler, f.eks. mappen **D** i diagrammet nedenfor. ("Empty" vises.)

Eksempel:

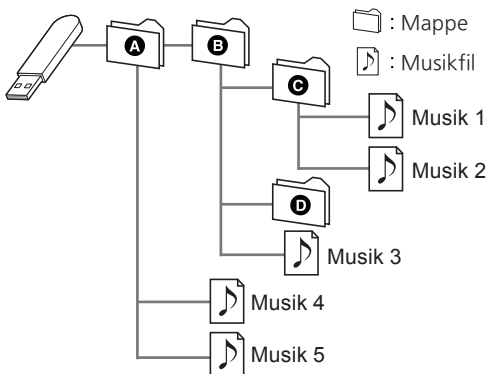

Om Bluetooth®

Panasonic kan ikke holdes ansvarlig for data og/eller information, som kompromitteres under en trådløs transmission.

Det anvendte frekvensbånd

- Dette system anvender frekvensbåndet på 2,4 GHz.

Certificering af denne enhed

- Dette system opfylder frekvensrestriktionerne og er blevet certificeret iht. frekvensreglerne. Dermed er en trådløs tilladelse ikke nødvendig.
- Følgende handling kan straffes i henhold til lovgivningen i visse lande:
 - Adskillelse eller ændring af systemet.
 - Fjernelse af specifikationsangivelser.

Brugsbegrænsninger

- Trådløs transmission og/eller brug sammen med alle Bluetooth®-udstyrede enheder garanteres ikke.
- Alle enheder skal opfylde de standarder, der er fastlagt af Bluetooth SIG, Inc.
- Afhængigt af en enheds specifikationer og indstillinger kan forbindelsen mislykkes, eller nogle handlinger kan forløbe anderledes.
- Dette system understøtter Bluetooth® sikkerhedsfunktioner. Men afhængigt af driftsmiljøet og/eller indstillinger er denne sikkerhed muligvis ikke tilstrækkelig. Der skal udvises forsigtighed ved trådløs overførsel af data til dette system.
- Dette system kan ikke sende data til en Bluetooth®-enhed.

Anvendelsesområde

- Brug denne enhed inden for et maksimalt område på 10 m. Området kan formindskes afhængigt af miljøet, forhindringer eller interferens.

Interferens fra andre enheder

- Dette system kan ikke fungere korrekt, og problemer såsom støj og lydsspring kan opstå på grund af radiobølgeinterferens, hvis dette system er placeret for tæt på andre Bluetooth®-apparater eller apparater, som bruger 2,4 GHz bånd.
- Dette system virker muligvis ikke korrekt, hvis radiobølger fra en sendestation i nærheden osv. er for kraftige.

Tilsigtet brug

- Dette system er kun egnet til normal, generel anvendelse.
- Brug ikke dette system i nærheden af udstyr eller i et miljø, som er følsomt over for radiofrekvensinterferens (f.eks. lufthavne, hospitaler, laboratorier osv.).



Wi-Fi CERTIFIED™ logo er et certificeringsmærke tilhørende Wi-Fi Alliance®.

Wi-Fi Protected Setup™-logoet er et certificeringsmærke tilhørende Wi-Fi Alliance®.



Works with Apple-mærket betyder, at tilbehør er designet til at fungere med den på mærket identificerede teknologi og er certificeret af producenten til at opfylde Apples performancestandarder.

Apple og AirPlay er varemærker tilhørende Apple Inc., som er registreret i USA og i andre lande.

Dette produkt er kompatibelt med AirPlay 2. iOS 11.4 eller senere påkræves.



Google, Google Play og Google Cast er varemærker tilhørende Google LLC.

Google Assistant er ikke tilgængelig på visse sprog og i visse lande.

Windows er et varemærke eller et registreret varemærke for Microsoft Corporation i USA og andre lande.

Windows Media og Windows logoet er varemærker eller registrerede varemærker tilhørende Microsoft Corporation i USA og/eller andre lande. Dette produkt er beskyttet af visse intellektuelle rettigheder tilhørende Microsoft Corporation og tredjeparter. Anvendelse eller distribution af en sådan teknologi udover dette produkt er forbudt uden licens fra Microsoft eller et autoriseret Microsoft-datterselskab eller tredjeparter.

Mac og OS X er varemærker tilhørende Apple Inc., som er registreret i USA og i andre lande.

Bluetooth®-ordmærket og -logoerne er registrerede varemærker tilhørende Bluetooth SIG, Inc., og enhver brug af sådanne mærker af Panasonic Holdings Corporation er givet under licens. Andre varemærker og handelsnavne tilhører deres respektive ejere.

“Super Audio CD” er et registreret varemærke.

SBM Direct er et registreret varemærke.

“DSD” er et registreret varemærke.

FLAC Decoder

Copyright (C) 2000, 2001, 2002, 2003, 2004, 2005, 2006, 2007, 2008, 2009 Josh Coalson

Redistribution and use in source and binary forms, with or without modification, are permitted provided that the following conditions are met:

- Redistributions of source code must retain the above copyright notice, this list of conditions and the following disclaimer.
- Redistributions in binary form must reproduce the above copyright notice, this list of conditions and the following disclaimer in the documentation and/or other materials provided with the distribution.
- Neither the name of the Xiph.org Foundation nor the names of its contributors may be used to endorse or promote products derived from this software without specific prior written permission.

THIS SOFTWARE IS PROVIDED BY THE COPYRIGHT HOLDERS AND CONTRIBUTORS “AS IS” AND ANY EXPRESS OR IMPLIED WARRANTIES, INCLUDING, BUT NOT LIMITED TO, THE IMPLIED WARRANTIES OF MERCHANTABILITY AND FITNESS FOR A PARTICULAR PURPOSE ARE DISCLAIMED. IN NO EVENT SHALL THE FOUNDATION OR CONTRIBUTORS BE LIABLE FOR ANY DIRECT, INDIRECT, INCIDENTAL, SPECIAL, EXEMPLARY, OR CONSEQUENTIAL DAMAGES (INCLUDING, BUT NOT LIMITED TO, PROCUREMENT OF SUBSTITUTE GOODS OR SERVICES; LOSS OF USE, DATA, OR PROFITS; OR BUSINESS INTERRUPTION) HOWEVER CAUSED AND ON ANY THEORY OF LIABILITY, WHETHER IN CONTRACT, STRICT LIABILITY, OR TORT (INCLUDING NEGLIGENCE OR OTHERWISE) ARISING IN ANY WAY OUT OF THE USE OF THIS SOFTWARE, EVEN IF ADVISED OF THE POSSIBILITY OF SUCH DAMAGE.

Spotify-software er underlagt tredjepartslicenser, som findes her: <https://www.spotify.com/connect/third-party-licenses>.



MQA og Sound Wave Device er registrerede varemærker tilhørende MQA Limited. © 2016

ROON READY

Det, at Technics er Roon Ready betyder, at Technics anvender Roon-streamingteknologi, der tilbyder en fantastisk brugergrænseflade, simpel opsætning, klippefast driftssikkerhed og det højeste niveau af lydpræstation – uden kompromis.

Specifikationer

■ GENERELT

Strømforsyning	AC 220 V til 240 V, 50/60 Hz
Strømforbrug	45 W
Strømforbrug i standby-tilstand. (Netværksstandby Off)	0,3 W
Strømforbrug i standby-tilstand. (Netværksstandby On*1)	2,0 W
Dimensioner (B×H×D)	430 mm × 98 mm × 407 mm
Masse	Ca. 12,3 kg
Driftstemperaturinterval	5 °C til 35 °C
Driftsfugtighedsinterval	35 % til 80 % RH (ingen kondensering)

*1: Kablet LAN eller trådløst LAN

■ ANALOGT OUTPUT

Kanal	2 ch
Udgangsniveau	
BALANCERET	2,2 Vrms (Super Audio CD) / 2,2 Vrms (CD)
UBALANCERET	2,2 Vrms (Super Audio CD) / 2,2 Vrms (CD)
Frekvenssvar	
Super Audio CD	2 Hz til 50 kHz (-3 dB)
CD	2 Hz til 20 kHz (-3 dB)
THD+N	
Super Audio CD	0,0006 % (1 kHz, 0 dB)
CD	0,0015 % (1 kHz, 0 dB)
S/N (IHF-A)	
Super Audio CD	BALANCERET: 121 dB UBALANCERET: 118 dB
CD	BALANCERET: 121 dB UBALANCERET: 118 dB
Dynamikområde (IHF-A)	
Super Audio CD	BALANCERET: 110 dB UBALANCERET: 110 dB
CD	BALANCERET: 98 dB UBALANCERET: 98 dB

■ CD-SEKTION

Afspillelig disk (8 cm eller 12 cm)	Super Audio CD (kun 2ch), CD, CD-R, CD-RW
--	--

Pick up	
Bølgelængde	650 nm (Super Audio CD), 790 nm (CD)
Lasereffekt	KLASSE 1 Ingen farlig stråling
Lyddugang (disc)	2ch (FL, FR)
Format	Super Audio CD, CD-DA

■ Bluetooth®-AFSNIT

Bluetooth® systemspecifikation	Bluetooth® Ver.4.2
Trådløs udstyrsklassifikation	Klasse 2 (2,5 mW)
Understøttede profiler	A2DP, AVRCP
Understøttet codec	AAC, SBC
Frekvensbånd	2,4 GHz-bånd FH-SS
Betjeningsafstand	Ca. 10 m sigtelinje*2

*2: Mulig kommunikationsafstand

Målingsmiljø:

Temperatur 25 °C/højde 1,0 m

Måling i "Mode 1"

■ TERMINALDEL

Hovedtelefonstik	Stereo, $\phi 6,3$ mm 110 mW, 32 Ω (VOL MAX)
USB-A (for/bag)	Type A-stik USB 2.0 højhastighed DC 5 V 500 mA (for) DC 5 V 1 A (bag) USB-lagerenhedsklasse

Hukommelseskapacitet	2 TB (maks)
Maksimalt antal mapper (album)	800
Maksimalt antal filer (sange)	8000
Filsystem	FAT16, FAT32, NTFS
USB-B (bag)	Type B stik
Ethernet-grænseflade	LAN (100BASE-TX/10BASE-T)
Digitalt input	
Optisk digital indgang	Optisk terminal
Koaksial digital indgang	Pin-stik
Formatstøtte	LPCM
Analog udgang	
BALANCERET	3 pin XLR
UBALANCERET	Pin-stik
Digital udgang	
Optisk digital udgang	Optisk terminal
Koaksial digital udgang	Pin-stik
Formatstøtte	LPCM
Systemport	
Systemkontrol	φ3,5 mm, stik

■ FORMATDEL

USB-A

USB-standard	USB 2.0 højhastighed USB-lagerenhedsklasse
--------------	---

USB-B

USB-standard	USB 2.0 højhastighed USB-lydklasse 2.0, asynkron mode
DSD-kontrolmode	ASIO Native-tilstand, DoP-tilstand

■ Wi-fi-afsnit

Standard	IEEE802.11a/b/g/n/ac
Frekvensbånd	2,4 GHz-bånd 5 GHz-bånd
Sikkerhed	WPA2™
WPS-version	Version 2.0

- WLAN-funktionen i dette produkt må udelukkende anvendes inde i bygninger.

■ Format

Denne enhed understøtter følgende formater:

- Denne enhed understøtter ikke afspilning af skrivebeskyttede musikfiler.
- Afspilning af alle filer i formater, som understøttes af denne enhed, garanteres ikke.
- Afspilning af en fil i et format, som ikke understøttes af denne enhed, kan medføre et udfald i lyden eller støj. I disse tilfælde skal du se efter, at denne enhed understøtter filformatet.
- Denne enhed understøtter ikke afspilning af VBR (Variable Bit Rate).
- Nogle af de tilsluttede enheder eller servere kan muligvis konvertere og udsende filer i formater, som ikke understøttes af denne enhed. Der henvises til betjeningsvejledningen til enhederne eller serveren for yderligere oplysninger.
- Filoplysninger (samplinghastighed, osv.), som vises på denne enhed, og afspilningssoftwaren kan være forskellige.
- Afhængig af PC, program mv. afspilles indholdet muligvis ikke, selvom samplingsfrekvensen understøttes. Kontrollér PC, program mv. for at sikre korrekt afspilning.

USB-A

	Udvidelse	Samplingsfrekvens	Bithastighed/ antal kvantiseringsbit
MP3	.mp3	32/44,1/ 48 kHz	16 til 320 kbps
AAC	.m4a .aac	32/44,1/48/ 88,2/96 kHz	16 til 320 kbps
WAV	.wav	32/44,1/48/ 88,2/96/ 176,4/192/ 352,8/384 kHz	16/24/32 bit
FLAC	.flac	32/44,1/48/ 88,2/96/ 176,4/192/ 352,8/384 kHz	16/24 bit
AIFF	.aiff	32/44,1/48/ 88,2/96/ 176,4/192/ 352,8/384 kHz	16/24/32 bit
ALAC	.m4a	32/44,1/48/ 88,2/96/ 176,4/192/ 352,8/384 kHz	16/24 bit
DSD	.dff .dsf	2,8/5,6/ 11,2 MHz	

USB-B

	Udvidelse	Samplingsfrekvens	Bithastighed/ antal kvantiseringsbit
DSD	.dff .dsf	2,8/5,6/ 11,2 MHz	
PCM		32/44,1/48/ 88,2/96/ 176,4/192/ 352,8/384 kHz	16/24/32 bit

LAN (DMR)*3

	Udvidelse	Samplingsfrekvens	Bithastighed/ antal kvantiseringsbit
MP3	.mp3	32/44,1/ 48 kHz	16 til 320 kbps
AAC	.m4a .aac	32/44,1/48/ 88,2/96 kHz	16 til 320 kbps
WAV	.wav	32/44,1/48/ 88,2/96/ 176,4/192/ 352,8/384 kHz	16/24/32 bit
FLAC	.flac	32/44,1/48/ 88,2/96/ 176,4/192/ 352,8/384 kHz	16/24 bit
AIFF	.aiff	32/44,1/48/ 88,2/96/ 176,4/192/ 352,8/384 kHz	16/24/32 bit
ALAC	.m4a	32/44,1/48/ 88,2/96/ 176,4/192/ 352,8/384 kHz	16/24 bit
DSD	.dff .dsf	2,8/5,6/ 11,2 MHz	

*3: Om hver enkelt musikfil kan afspilles via dit netværk, bestemmes af netværkserveren, også selvom filformatet er angivet ovenfor. Hvis du f.eks. bruger Windows Media Player 11, kan alle musikfilerne ikke afspilles på PC'en. Du kan kun afspille de musikfiler, der tilføjes i biblioteket til Windows Media Player 11.

Bemærk

- Specifikationer er med forbehold for ændringer uden varsel.
- Masse og dimensioner er tilnærmelsesvise.

EU



**Headquarter Address:
Panasonic Corporation
1006 Oaza Kadoma, Kadoma City,
Osaka 571-8501, Japan**

**Authorized Representative in Europe:
Panasonic Marketing Europe GmbH
Panasonic Testing Centre
Winsbergring 15, 22525 Hamburg,
Germany**

Panasonic Corporation

Web Site: <https://www.panasonic.com>

© Panasonic Corporation 2022 - 2025



DVQP3461ZA/X1
M1122YY2035