

Technics®



Gebruiksaanwijzing

Netwerk/
Super Audio CD-speler

SL-G700M2

Music is borderless and timeless, touching people's hearts across cultures and generations.

Each day the discovery of a truly emotive experience from an unencountered sound awaits.

Let us take you on your journey to rediscover music.

Rediscover Music™

Technics

Delivering the Ultimate Emotive Musical Experience to All

At Technics we understand that the listening experience is not purely about technology but the magical and emotional relationship between people and music.

We want people to experience music as it was originally intended and enable them to feel the emotional impact that enthuses and delights them.

Through delivering this experience we want to support the development and enjoyment of the world's many musical cultures. This is our philosophy.

With a combination of our love of music and the vast high-end audio experience of the Technics team, we stand committed to building a brand that provides the ultimate emotive musical experience by music lovers, for music lovers.

Director
Michiko Ogawa

A handwritten signature in black ink, reading "Michiko Ogawa". The signature is fluid and cursive, with a long horizontal flourish extending to the right.

Dank u voor de aankoop van dit product.

Lees deze instructies zorgvuldig door voordat u dit product gebruikt en bewaar deze handleiding, zodat u deze later kunt raadplegen.

- Over de beschrijvingen die in deze handleiding staan
 - Doorverwijspagina's worden aangeduid als "⇒ ○○".
 - De getoonde illustraties kunnen afwijken van uw apparaat.
 - Tenzij anders aangegeven, wordt de bediening beschreven met behulp van de afstandsbediening.
- De afbeeldingen en getallen in deze handleiding hebben betrekking op de versie met de zilverkleurige behuizing.

Kenmerken

Knowhow over geavanceerde digitale audiotecnologie van hoge kwaliteit en design

Uitgerust met een digitaal-analoogconversiesysteem dat ideale kenmerken van de amplitude en fase van een analoge audio-uitgang realiseert met behulp van digitale technologieën, en met een stroombron die ruis minimaliseert in een driefasenconfiguratie in combinatie met een snelle schakelende stroombron en ruisonderdrukkingscircuit. Door het zeer nauwkeurige digitaal-analoogconversiesysteem dat is gecreëerd door onze gepatenteerde technologie te combineren met de geluidsarme stroombron, wordt dynamisch geluid bereikt, terwijl intieme informatie in de audiobron nauwkeurig wordt gereproduceerd.

Ondersteuning voor een verscheidenheid aan digitale audiomedia

Compatibel met een verscheidenheid aan digitale ingangen, waaronder USB-B. U kunt genieten van een breed scala aan digitale audiomedia met hoge kwaliteit, van SACD's (Super Audio CD's) tot audio- en streamingdiensten met hoge resolutie. MQA[®]-codec wordt ook ondersteund. Schakel AAN/UIT volgens uw voorkeur.

Hoogwaardig ontwerp afgewerkt met een zeer stevig chassis, hoogwaardige materialen en een hoge bouwkwaliteit

Er wordt een chassis gebruikt dat is verdeeld in vier secties met verminderde onderlinge interferentie tussen onafhankelijke substraten en verbeterde stijfheid, waaronder een drielaagse montagestructuur voor het aandrijfmechanisme die trillingen naar buiten beperkt, en een schijflade van gegoten aluminium. Bovendien is voor de afwerking een hoogwaardig ontwerp toegepast, zoals een aluminium frontpaneel met haarlijnbewerking met een dikte van 7 mm en een geforceerde knop.

Inhoudsopgave

Lees dit eerst 07

Lees vóór gebruik zorgvuldig de
"Veiligheidsmaatregelen" van deze handleiding.

Bedieningsgids 17

Dit toestel, afstandsbediening

Aansluitingen 26

Netsnoeraansluiting, netwerkinstellingen

Bediening 42

Afspelen van cd/Super Audio CD,
aangesloten apparaat,
muziekstreamingservices, enz.

Instellingen 93

Geluidsafstelling, Andere instellingen

Overige 114

Probleemoplossing, specificaties enz.

Accessoires

Netsnoer (3)

Behalve voor Zwitserland

K2CM3YY00041

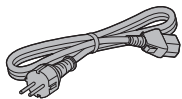

Voor Zwitserland

K2CS3YY00048

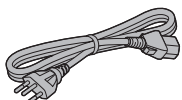

Voor het Verenigd Koninkrijk en Ierland

K2CT3YY00081

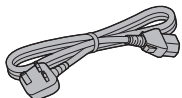

Kabel voor systeemaansluiting (1)

K2KYYYY00233



Analoge audiokabel (1)

K4EY4YY00003

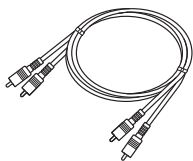

Afstandsbediening (1)

N2QAYA000240

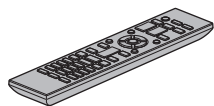

Batterijen afstandsbediening (2)



- De in deze bedieningsinstructies vermelde productnummers zijn correct vanaf september 2022.
- Ze kunnen aan wijzigingen onderhevig zijn.
- Het netsnoer niet met andere apparatuur gebruiken.

Lees dit eerst

Veiligheidsmaatregelen	08
Waarschuwing	08
Voorzichtig	09
Installatie.....	14
Installatie	14
Zorg voor het toestel.....	14
“Technics Audio Center” gebruiken.....	15
Firmware-updates	15
Alle instellingen opnieuw op de fabrieksinstellingen zetten.....	15
Voor de afvalverwerking of overdracht van dit toestel.....	15
Netwerkdiensten.....	16

 Inhoudsopgave ... 05

Veiligheidsmaatregelen

Waarschuwing

Toestel

- Om het risico op brand, elektrische schokken of productschade te verkleinen
 - Stel dit toestel niet bloot aan regen, vocht, druppels of spetters.
 - Plaats geen met vloeistof gevulde objecten, zoals vazen, op dit toestel.
 - Gebruik de aanbevolen accessoires.
 - Verwijder de afdekking niet.
 - Repareer dit toestel niet zelf. Laat onderhoud over aan gekwalificeerd onderhoudspersoneel.
 - Laat geen metalen voorwerpen in dit toestel vallen.
 - Plaats geen zware voorwerpen op dit toestel.

Netsnoer

- Om het risico op brand, elektrische schokken of productschade te verkleinen
 - Controleer of de voedingsspanning overeenkomt met de spanning die op dit toestel afgedrukt is.
 - Steek de stekker volledig in het stopcontact.
 - Trek niet aan de voedingskabel, buig hem niet en plaats er geen zware voorwerpen op.
 - Hanteer de stekker niet met natte handen.
 - Houd het hoofddeel van de stekker vast als u deze uit het stopcontact neemt.
 - Gebruik geen beschadigde stekker of stopcontact.
- De stekker schakelt het apparaat uit.
Installeer het apparaat op een dergelijke wijze dat de stekker onmiddellijk uit het stopcontact kan worden getrokken.
- Zorg dat de aardingspen in het stopcontact goed is aangesloten om elektrische schok te voorkomen.
 - Een KLASSE I-apparaat moet worden aangesloten op een stopcontact met een aardingspen.

Toestel

- Plaats geen bronnen van open vuur, zoals brandende kaarsen, op dit toestel.
- Dit toestel kan tijdens het gebruik de interferentie van radio's ontvangen die veroorzaakt wordt door mobiele telefoons. In dat geval dient u de afstand tussen dit toestel en de mobiele telefoon te vergroten.
- Dit toestel is bedoeld voor gebruik in gematigde en tropische klimaten.
- Plaats geen voorwerpen op dit toestel. Dit toestel wordt warm wanneer het aanstaat.
- Dit toestel maakt gebruik van een laser. Het gebruik van de bedieningen of wijzigen of uitvoeren van procedures dat afwijkt van wat hierin is beschreven kan leiden tot gevaarlijke blootstelling aan straling.

Opstelling

- Plaats dit toestel op een vlakke ondergrond.
- Om het risico op brand, elektrische schokken of productschade te verkleinen
 - Installeer of plaats dit toestel niet in een boekenkast, een muurkast of in een andere omsloten ruimte. Controleer of het toestel goed geventileerd wordt.
 - Stel dit toestel niet bloot aan rechtstreeks zonlicht, hoge temperaturen, hoge vochtigheid en overmatige trillingen.
- Til of draag dit toestel niet door de knoppen of de antenne vast te houden. Doet u dit toch, dan kan het toestel vallen met een persoonlijk letsel of defect aan het toestel tot gevolg.

Batterij

- Er bestaat explosiegevaar als de batterij niet correct geplaatst wordt. Vervang de batterij alleen door een van het type dat door de fabrikant aanbevolen wordt.
- Het verkeerd hanteren van batterijen kan het lekken van elektrolyt tot gevolg hebben waardoor brand kan ontstaan.
 - Neem de batterij uit als u denkt dat u de afstandsbediening lange tijd niet zult gebruiken. Bewaar hem op een koele, donkere plaats.
 - Verwarm de batterijen niet en stel deze niet bloot aan vuur.
 - Laat de batterij(en) niet lange tijd in een auto in direct zonlicht liggen terwijl de portieren en de raampjes gesloten zijn.
 - Probeer de batterijen nooit open te maken of kort te sluiten.
 - Laad geen alkaline- of mangaanbatterijen op.
 - Gebruik geen batterijen waarvan de buitenlaag is afgehaald.
 - Gebruik nieuwe en oude batterijen, of verschillende soorten batterijen, niet door elkaar.
- Neem voor het weggoaien van de batterijen contact op met de plaatselijke autoriteiten of uw

verkoper en vraag wat de juiste weggooimethode is.

- Vermijd het gebruik in de volgende condities
 - Extreme hoge of lage temperaturen tijdens gebruik, opslag of vervoer.
 - Vervanging van een batterij door een van het verkeerde type.
 - Wegwerpen van de batterij in het vuur of hete oven of mechanisch verbrijzelen of snijden van de batterij kan een explosie veroorzaken.
 - Extreem hoge temperaturen en/of extreem lage druk die kan resulteren in een explosie of het brandbare vloeistof of gas.

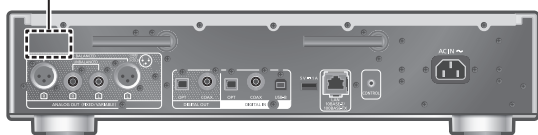

CAUTION	- VISIBLE AND INVISIBLE LASER RADIATION WHEN OPEN. DO NOT STARE INTO BEAM. FDA 21CFR / CLASS II (IIa)
CAUTION	- CLASS 2 VISIBLE AND INVISIBLE LASER RADIATION WHEN OPEN. DO NOT STARE INTO THE BEAM. IEC60825-1:2007 / CLASS 2
ATTENTION	- RAYONNEMENT LASER VISIBLE ET INVISIBLE, CLASSE 2, EN CAS D'OUVERTURE. NE PAS REGARDER DANS LE FAISCEAU.
WARNING	- KLASS 2 SYNLIIG OCH OSYNLIIG LASERSTRÅLNING NÅR DENNA DEL ÅR ÖPPNAD. STIRRA EJ IN I STRÅLEN.
FORSIGTIG	- SYNLIIG OG USYNLIIG LASERSTRÅLING KLASSE 2, NÅR LÅGET ER ÅBENT. UNDGÅ AT SE LIGE IND I STRÅLEN.
VARO	- AVATTAESSA OLET ALTTIINA LUOKAN 2 NÄKYVÄÄ JA NÄKYMÄTÖNTÄ LASERSÄTELYÄ. ÄLÄ TUJOTA SÄTEESEEN.
VORSICHT	- SICHTBARE UND UNSICHTBARE LASERSTRAHLUNG KLASSE 2, WENN ABDECKUNG GEÖFFNET. NICHT IN DEN STRAHL BLICKEN.
注意	- ここを開くとクラス2の可視及び不可視レーザー放射が出ます。ビームをのぞき込まないでください。 TQFX0089

(Binnenin product)

Het ontdoen van oude apparatuur en batterijen Enkel voor de Europese Unie en landen met recycle systemen.



Deze symbolen op de producten, verpakkingen en/of begeleidende documenten betekenen dat gebruikte elektrische en elektronische producten en batterijen niet samen mogen worden weggegooid met de rest van het huishoudelijk afval.

Voor een juiste verwerking, hergebruik en recycling van oude producten en batterijen, gelieve deze in te leveren bij de desbetreffende inleverpunten in overeenstemming met uw nationale wetgeving.

Door ze op de juiste wijze weg te gooien, helpt u mee met het besparen van kostbare hulpbronnen en voorkomt u potentiële negatieve effecten op de volksgezondheid en het milieu.

Voor meer informatie over inzameling en recycling kunt u contact opnemen met uw plaatselijke gemeente.

Afhankelijk van uw nationale wetgeving kunnen er boetes worden opgelegd bij het onjuist weggoien van dit soort afval.



Let op: het batterij symbool (Onderstaand symbool).

Dit symbool kan in combinatie met een chemisch symbool gebruikt worden. In dit geval volstaan de eisen, die zijn vastgesteld in de richtlijnen van de desbetreffende chemische stof.

Panasonic Corporation of Japan, met maatschappelijke zetel te 1006, Oaza Kadoma, Kadoma-shi, Osaka 571-8501, Japan, verzamelt automatisch persoonsgegevens zoals uw IP-adres en/of apparaatidentificatiecode wanneer u uw apparaat op het internet aansluit. Wij doen dit om onze klanten te beschermen en om de integriteit van onze Dienst te handhaven alsook om onze rechten of eigendommen te beschermen.

U heeft het recht op toegang tot of rechtzetting van uw gegevens of bezwaar te maken tegen het verwerken van uw gegevens in bepaalde omstandigheden, het recht om te vragen uw persoonsgegevens te wissen of de verwerking ervan te beperken, het recht op de overdraagbaarheid van uw gegevens alsook het recht om bezwaar te maken tegen andere vormen van verwerking. Indien u een van deze rechten wil uitoefenen en/of indien u meer wilt weten over de verwerking van uw persoonsgegevens in dit verband, gelieve de volledige tekst van ons privacybeleid te lezen op de help-pagina van uw apparaat, <http://panasonic.jp/support/global/cs/audio/>, <http://www.technics.com/support/> of onze klantencommunicatiedienst / helpnummer of adres zoals beschreven in de pan-Europese Garantie die is ingesloten in uw apparaatdoos te contacteren om u de volledige versie van ons privacybeleid te bezorgen.

Conformiteitsverklaring (DoC)

“Panasonic Corporation” verklaart hierbij dat dit product conform de essentiële eisen en andere relevante bepalingen van Richtlijn 2014/53/EU is.

Klanten kunnen een kopie van de originele DoC voor onze RE-producten downloaden vanaf onze DoC-server:

<https://www.ptc.panasonic.eu>

Neem contact op met de bevoegde vertegenwoordiger:

Panasonic Marketing Europe GmbH, Panasonic Testing Centre, Winsbergring 15, 22525 Hamburg, Duitsland

Gebruik binnen: alleen in gebouwen. Installatie en gebruik in wegvoertuigen en treinwagons zijn niet toegestaan. Beperkt gebruik buiten: Bij gebruik buiten mag apparatuur niet worden bevestigd aan een vaste installatie of aan de externe carrosserie van wegvoertuigen, een vaste infrastructuur of een vaste buitenantenne. Gebruik door onbemande vliegtuigsystemen is beperkt tot binnen de 5 170-5 250 MHz-band.

Frequentieband: 5 250-5 350 MHz:

Gebruik binnen: alleen in gebouwen. Installatie en gebruik in wegvoertuigen, treinen en vliegtuigen zijn niet toegestaan. Gebruik buiten is niet toegestaan.

Frequentieband: 5 470-5 725 MHz:

Installatie en gebruik in wegvoertuigen, treinen en vliegtuigen en gebruik voor onbemande vliegtuigsystemen zijn niet toegestaan.

De bovenstaande beperkingen zijn van toepassing op de volgende landen:

AT	BE	BG	CZ	DK	EE	FR	DE	IS
IE	IT	EL	ES	CY	LV	LI	LT	LU
HU	MT	NL	NO	PL	PT	RO	SI	SK
TR	FI	SE	CH	UK(NI)	HR			

Type draadloos	Frequentieband	Maximaal vermogen EIRP (dBm)
WLAN	2 412 - 2 472 MHz	18 dBm
	5 180 - 5 320 MHz	18 dBm
	5 500 - 5 700 MHz	18 dBm
	5 745 - 5 825 MHz	14 dBm
	Bluetooth®	2 402 - 2 480 MHz

Installatie

Installatie

- Werp een cd uit, vouw de antenne samen en schakel alle apparatuur uit voordat u verbinding maakt en lees de bijbehorende bedieningsinstructies. Til dit toestel op wanneer u het verplaatst. Versleep het niet.
- Controleer of de plaats van installatie het gewicht van dit apparaat kan dragen. (⇒ 134)
- Voor de afmetingen van dit toestel (⇒ 134)
- Raadpleeg de volgende afbeelding voor de afmetingen tussen de poten van dit toestel.

Voorzijde

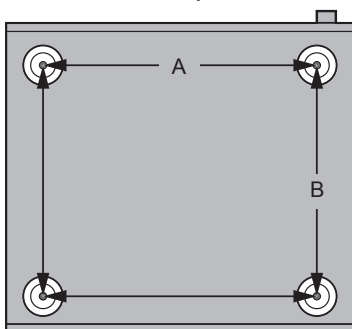

A: 340 mm

B: 285 mm

Zorg voor het toestel

Trek het netsnoer uit het stopcontact alvorens onderhoud uit te voeren. Reinig dit toestel met een zachte doek.

- Als het erg vuil is, knijp dan een natte doek goed uit, veeg het vuil weg en droog het toestel met een zachte doek.
- Gebruik geen oplosmiddelen zoals benzine, thinner, alcohol, vaatwasmiddel, chemische reinigingsmiddelen, enz. De externe behuizing kan erdoor beschadigd raken of de coating kan loskomen.

“Technics Audio Center” gebruiken

Als u de speciale app “Technics Audio Center” (gratis) op uw tablet/smartphone installeert, kunt u via het apparaat muziekbestanden op uw netwerk streamen naar dit toestel en de instellingen voor geluidskwaliteit configureren, enz.

Meer informatie vindt u op:
www.technics.com/support/

- Deze toepassing kan met voorafgaande kennisgeving worden gewijzigd of stopgezet.

Firmware-updates

Af en toe zal Panasonic bijgewerkte firmware uitgeven voor dit apparaat die een toevoeging of een verbetering kan vormen voor de manier waarop een eigenschap werkt. Deze updates zijn gratis beschikbaar.

- Zie “Firmware-updates” (⇒ 103) voor details over updates.

Alle instellingen opnieuw op de fabrieksinstellingen zetten

- ① Druk op [NWP] wanneer het toestel is ingeschakeld.
- ② Druk op [SETUP].
- ③ Druk herhaaldelijk op [▲], [▼] om “Initialization” te selecteren en druk vervolgens op [OK].
- ④ Druk op [▲], [▼] om “Yes” te selecteren en druk vervolgens op [OK].
 - Een bevestigingsscherm verschijnt. Selecteer “Yes” in de volgende stappen om alle instellingen terug op hun standaardwaarde in te stellen.
- ⑤ Druk op [▲], [▼] om “Yes” te selecteren en druk vervolgens opnieuw op [OK].

Voor de afvalverwerking of overdracht van dit toestel

- Voordat u dit toestel weggooit of overdraagt, moet u alle opgenomen informatie wissen door de instellingen terug te zetten naar de fabrieksinstellingen (hierboven).
- Voordat u dit toestel weggooit of overdraagt aan een derde partij, moet u zich afmelden bij uw accounts voor muziekstreamingdiensten om ongeoorloofd gebruik van uw accounts te voorkomen.

Netwerkdiensten

De services die door hun respectieve serviceproviders worden geleverd, kunnen zonder kennisgeving worden gewijzigd of stopgezet. Panasonic draagt geen verantwoordelijkheid voor wijziging of stopzetting van zijn diensten.

Niet alle muziekstreamingdiensten zijn in alle landen/regio's beschikbaar. Registratie of een abonnement kan vereist zijn, of er kunnen kosten in rekening worden gebracht om muziekstreamingservices te gebruiken. De services kunnen zonder kennisgeving worden gewijzigd of worden stopgezet. Ga voor meer informatie naar de website van de individuele muziekstreamingdienst.

Bedieningsgids

Dit toestel (voorzijde).....	18
Dit toestel (achterkant)	20
Afstandsbediening	21
De afstandsbediening gebruiken	24
Modus van de afstandsbediening.....	24
 Inhoudsopgave ...	05

Dit toestel (voorzijde)

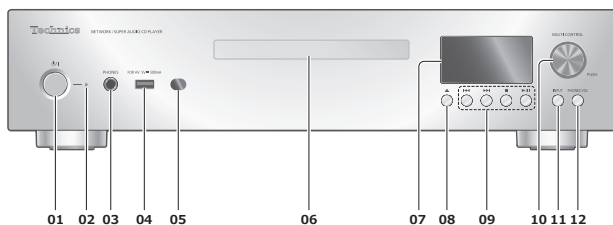

01 [⏻/⏻] Knop Stand-by/Aan

- Druk hierop om het toestel van aan- naar stand-bymodus te schakelen of omgekeerd. In de stand-bymodus verbruikt het toestel nog steeds een kleine hoeveelheid stroom.

02 Stroomindicator

- Blauw: Het toestel is ingeschakeld.
- Uit: Het toestel is uitgeschakeld.
 - Rood: Het toestel staat in stand-bymodus.

03 Hoofdtelefoonaansluiting

- Overmatige geluidsdruk van oortelefoons en hoofdtelefoons kan gehoorschade veroorzaken.
- Lange tijd luisteren op het hoogste volume kan het gehoor van de gebruiker beschadigen.

04 USB-A-aansluiting (USB-A Front) (voor AV) (DC 5 V \equiv 500 mA)

(\Rightarrow 50)

05 Afstandsbedieningssignalsensor

- Ontvangstafstand:
Binnen ongeveer 7 m direct ervoor
- Ontvangsthoek:
Ongeveer 30° links en rechts

06 Schijflade

(\Rightarrow 45)

07 Display

- Invoerbron, weergavestatus enz. worden weergegeven.

08 [▲] De schijflade openen of sluiten

09 Afspeelknoppen

(bijv. "CD")

Stoppen	[■]
Pauzeren	[▶/] • Druk er opnieuw op om door te gaan.
Springen	[◀◀] [▶▶]
Zoeken	Houd [◀◀] of [▶▶] ingedrukt.

10 Multifunctieknop

- Draai deze knop met de wijzers van de klok mee of tegen de wijzers van de klok in om de invoerbron om te schakelen en door items te bladeren.
- Houd de knop ingedrukt om het configuratiescherm te openen. (Druk op de knop om een item op het scherm in te stellen.)

11 Ingangskeuzeknop

- Schakel tussen invoerbronnen.

12 Volumeknop van hoofdtelefoon

- Het volume van de hoofdtelefoon wordt weergegeven.
 - U kunt het volume aanpassen met de multifunctieknop tijdens de weergave. (De volumeknoppen van de afstandsbediening zijn niet beschikbaar om het volume van de hoofdtelefoon aan te passen.)
 - Houd de volumeknop van de hoofdtelefoon tijdens de weergave ingedrukt om het scherm voor de regeling van het volume van de hoofdtelefoon weergegeven te houden. Druk opnieuw om af te sluiten.
- Volumebereik:
 - dB (min.), -99,0 dB tot 0 dB (max.)
- Stel "PHONES VOL Limitation" in op "On" zodat de uitvoer van koptelefoon automatisch wordt verlaagd als het volume extreem hoog is wanneer dit toestel wordt ingeschakeld of wanneer het afspelen begint. (⇒ 99)
- Druk tweemaal op om het scherm voor het niveau van de analoge uitvoer weer te geven om dit aan te passen terwijl "A.Output Level" is ingesteld op "Variable". (⇒ 97)
 - Houd de knop voor het volume van de hoofdtelefoon ingedrukt terwijl het niveau van de uitvoer wordt weergegeven om het scherm weergegeven te houden. Druk opnieuw om af te sluiten.

Dit toestel (achterkant)

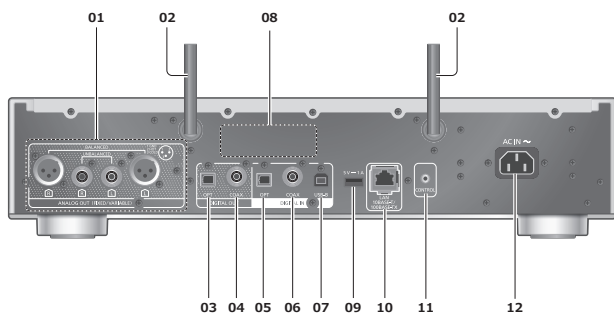

01 Aansluitingen voor analoge audio-uitvoer (ANALOG OUT)

(⇒ 27)

02 Antenne voor draadloos LAN

(⇒ 33)

03 Aansluiting voor optische digitale uitvoer (OPT)

(⇒ 28)

04 Aansluiting voor coaxiale digitale uitvoer (COAX)

(⇒ 28)

05 Aansluiting voor optische digitale invoer (OPT)

(⇒ 54)

06 Aansluiting voor coaxiale digitale invoer (COAX)

(⇒ 54)

07 USB-B-aansluiting (USB-B)

(⇒ 56)

- Om op een pc enz. aan te sluiten.

08 Markering voor productidentificatie

- Het modelnummer staat vermeld.

09 USB-A-aansluiting (USB-A Rear) (DC 5 V \equiv 1 A)

(⇒ 51)

10 LAN-aansluiting

(⇒ 32)

11 Systemaansluiting (CONTROL)

(⇒ 111)

12 AC IN-aansluiting (\sim)

(⇒ 29)

Afstandsbediening

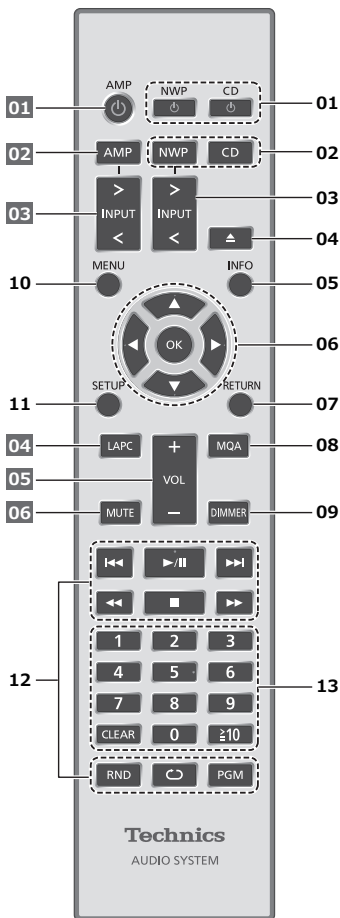

■ Knoppen die werken voor dit toestel

01 [NWP - Druk hierop om het toestel van aan- naar stand-bymodus te schakelen of omgekeerd. In de stand-bymodus verbruikt het toestel nog steeds een kleine hoeveelheid stroom. De invoerbron schakelt ook over voor elke selector (schakelt over naar de laatst geselecteerde invoerbron wanneer [NWP 02 [NWP]/[CD]: Selecteer het te bedienen toestel

- De huidige afspeellaag wordt weergegeven als u op [CD] drukt wanneer het huidige afspelen stopt voor hybride Super Audio CD (SACD). Druk opnieuw om van laag te wisselen.
- Houd [CD] ingedrukt om over te schakelen naar de "Pure Disc Playback"-modus. (⇒ 48)

03 [>INPUT<]: Schakel tussen invoerbronnen

04 []: De schijflade openen of sluiten

- 05 [INFO]: Informatie over het af te spelen materiaal bekijken*¹**
- De geluidsinstellingsinformatie wordt weergegeven als MQA Decoding enz. door [INFO] ingedrukt te houden.
- 06 [▲], [▼], [◀], [▶]/[OK]: Selectie/OK*¹**
- 07 [RETURN]: Keer terug naar de vorige weergave*¹**
- 08 [MQA]: Zet MQA-decodeerfunctie op "On"/"Off"**
- "MQA Decoding : On" wordt weergegeven wanneer de functie op "On" staat.
 - Druk herhaaldelijk om van functie te wisselen.
- 09 [DIMMER]: Regel de helderheid van de stroomindicator, het display enz.**
- Wanneer het scherm is uitgeschakeld, licht het lampje slechts enkele seconden op wanneer u dit toestel bedient. Voordat het scherm wordt uitgeschakeld, wordt "Display Off" enkele seconden weergegeven.
 - Druk herhaaldelijk om de helderheid aan te passen.
- 10 [MENU]: Ga naar het menu*¹**
- 11 [SETUP]: Ga naar het instellingenmenu*¹**
(⇒ 95)
- 12 Toetsen voor de bediening van het afspelen**
(⇒ 46, 51, 60, 64, 68, 76, 80, 84, 87, 92)
- U kunt uw favoriete zender, muziek of afspeellijst vastleggen in uw favorieten (FAV) door [PGM] ingedrukt te houden. (⇒ 109)
- 13 Cijfertoetsen enz.**
- 2 of meer cijfers invoeren
Voorbeeld:
16: [≥ 10] > [1] > [6]
124: [≥ 10] > [≥ 10] > [1] > [2] > [4]
 - [CLEAR]: Wist de ingevoerde waarde.
- *1: Druk eerst op [NWP] om dit toestel te bedienen. (De afstandsbediening werkt alleen voor de bediening van het ondersteunende systeem van de toestellen wanneer op [AMP] wordt gedrukt.)

■ Knoppen die werken voor de verbonden Technics-apparaten

De afstandsbediening van dit toestel werkt ook voor Technics-apparaten (geïntegreerde stereoversterker enz.). Raadpleeg de gebruikshandleiding van elk toestel voor meer informatie.

- 01 [] Knop Stand-by/Aan
- 02 Selecteer het te bedienen toestel
- 03 Schakel tussen invoerbronnen
- 04 Meet het uitvoersignaal wanneer luidsprekers worden aangesloten en corrigeer de uitvoer
- 05 Regelt het volume*²
- 06 Zet het geluid uit*²

*2: Werkt ook terwijl "A.Output Level" is ingesteld op "Variable". (⇒ 97)

De afstandsbediening gebruiken

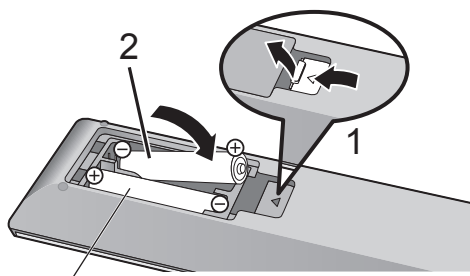

R03/LR03, AAA
(Alkaline- of mangaanbatterijen)

Opmerking

- Plaats de batterij zo, dat de polen (\oplus en \ominus) samenvallen met die in de afstandsbediening.
- Richt deze naar de signaalsensor voor de afstandsbediening op dit toestel. (\Rightarrow 18)
- Bewaar de batterijen buiten het bereik van kinderen om inslikken ervan te voorkomen.

Modus van de afstandsbediening

Als andere apparatuur op de bijgeleverde afstandsbediening reageert, verander dan de modus van de afstandsbediening.

- De standaardfabrieksinstelling is "Mode 1".

1 Druk op [NWP].

2 Druk op [SETUP].

3 Druk op [\blacktriangle], [\blacktriangledown] om "Remote Control" te selecteren en druk vervolgens op [OK].

- De huidige modus van de afstandsbediening van dit toestel wordt weergegeven.

4 Wanneer "Set Mode 1/2" wordt weergegeven, wijzig dan de modus van de afstandsbediening.

Om "Mode 1" in te stellen:

Houd [OK] en [1] gedurende ten minste vier seconden ingedrukt.

Om "Mode 2" in te stellen:

Houd [OK] en [2] gedurende ten minste vier seconden ingedrukt.

5 Richt de afstandsbediening op dit toestel en houd [OK] gedurende ten minste vier seconden ingedrukt.

- Als de modus van de afstandsbediening veranderd wordt, zal de nieuwe modus enkele seconden op het display weergegeven worden.

■ **Wanneer "Remote 1" of "Remote 2" wordt weergegeven**

Wanneer "Remote 1" of "Remote 2" wordt weergegeven, zijn de afstandsbedieningsmodi van dit toestel en van de afstandsbediening verschillend. Voer de bovenstaande stap 4 uit.

Aansluitingen

- Aansluiten op een versterker..... 27**
 - Aansluiten op een versterker 27
- Aansluiten op een versterker met aansluiting voor digitale invoer..... 28**
 - Aansluiten op een versterker met aansluiting voor digitale invoer..... 28
- Netsnoer 29**
 - Netsnoeraansluiting 29
- Netwerkinstellingen 30**
 - Permanent bedrade LAN-verbinding 32
 - Draadloze LAN-verbinding 33
 - De naam van dit toestel op het netwerk
"Friendly Name" 40
 - Het MAC-adres van dit toestel controleren
"MAC Address"41

 Inhoudsopgave ... 05

Aansluiten op een versterker

U kunt analoge audiosignalen via dit toestel uitvoeren en muziek afspelen.

Aansluiten op een versterker

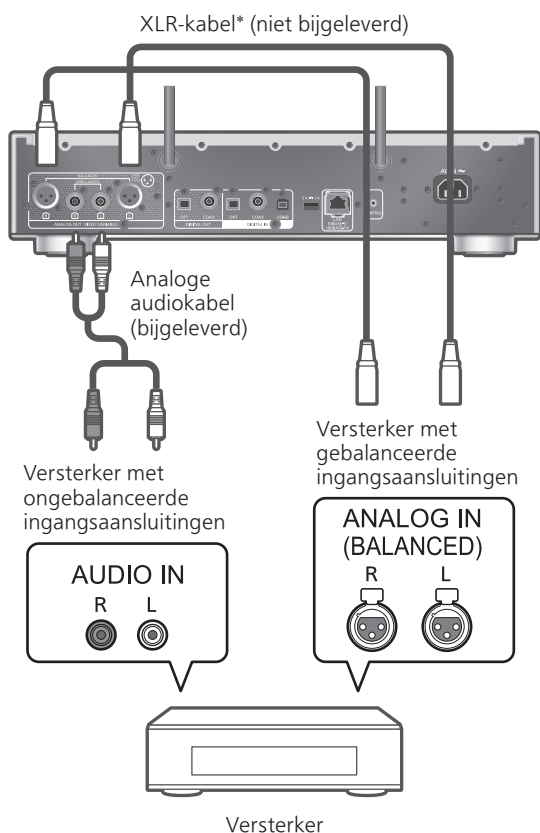

*: We bevelen het gebruik aan van kabels met een maximale lengte van 3 m.

- Meer informatie vindt u in de gebruiksaanwijzing van het aangesloten apparaat.
- Gebruik uitsluitend de bijgeleverde analoge audiokabel.
- Wanneer u een eindversterker enz. aansluit, stelt u "A.Output Level" in op "Variable" voor volumeregeling met dit toestel. Wanneer u een voorversterker enz. aansluit, stelt u "A.Output Level" in op "Fixed" voor volumeregeling met het aangesloten apparaat. (⇒ 97)
 - De standaardfabrieksinstelling is "Fixed".

Aansluiten op een versterker met aansluiting voor digitale invoer

U kunt digitale audiosignalen uitvoeren vanaf dit toestel door een verbinding tot stand te brengen met een versterker met aansluiting voor digitale invoer, enz. en muziek af te spelen.

Aansluiten op een versterker met aansluiting voor digitale invoer

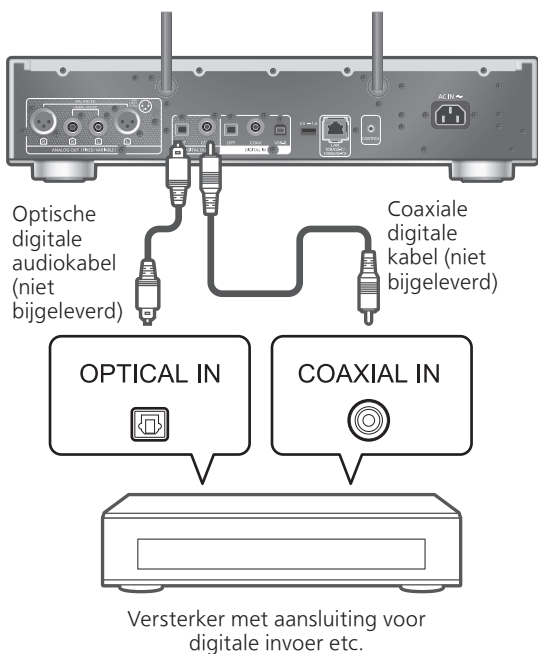

- Meer informatie vindt u in de gebruiksaanwijzing van het aangesloten apparaat.

Opmerking

- Audiosignaal van Super Audio CD en Super Audio CD-laag van hybride Super Audio CD kan niet weergegeven via de aansluiting voor digitale audio-uitvoer van dit toestel. Sluit het apparaat aan op de aansluiting voor analoge audio-uitvoer.
- Wanneer u video's bekijkt met deze functie, zijn de video- en audio-uitvoer mogelijk niet gesynchroniseerd.

Netsnoeraansluiting

Sluit aan nadat alle andere aansluitingen zijn gemaakt.

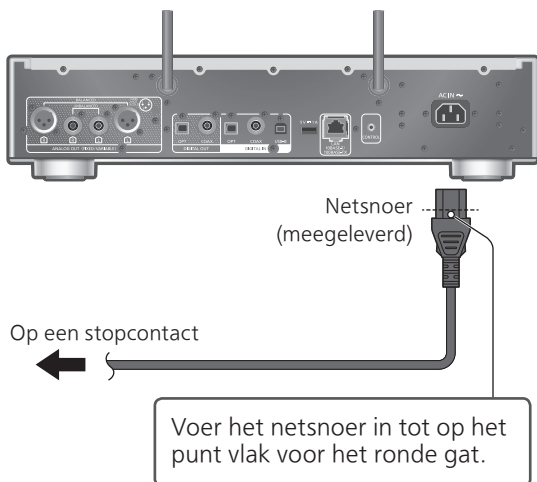

- Gebruik alleen het meegeleverde netsnoer.
- Steek de stekker van de aan te sluiten kabels volledig naar binnen.
- Buig de kabels niet om bij scherpe hoeken.
- De instelling Draadloos LAN (Wi-Fi®) kan starten wanneer dit toestel wordt ingeschakeld. Als u de wifi-instelling stopt, selecteer dan "No" op het scherm "Wi-Fi Setup". Selecteer "Yes" om de wifi-instelling te behouden. (⇒ 33)
- Druk eerst op [NWP] om dit toestel te bedienen.

Opmerking

- Dit toestel verbruikt een kleine hoeveelheid stroom (⇒ 134) zelfs wanneer het toestel in stand-bymodus staat. Verwijder de stekker uit het stopcontact als u het toestel langdurig niet gebruikt. Plaats het toestel op een plaats waar de stekker gemakkelijk kan worden verwijderd.

Netwerkinstellingen

U kunt online muziekdiensten of muziekbestanden van uw smartphone/tablet naar dit toestel streamen. Om deze functies te gebruiken, moet dit systeem met hetzelfde met het internet verbonden netwerk verbonden zijn als het compatibele apparaat.

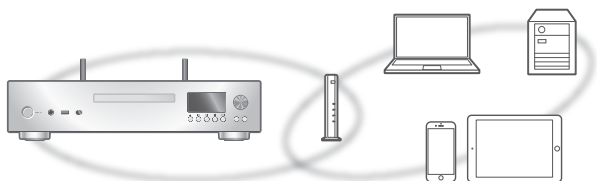

Dit toestel kan worden verbonden met een router met een LAN-kabel of via ingebouwde wifi®. Voor een stabiele verbinding met het netwerk wordt een bedrade LAN-verbinding aangeraden.

Opmerking

- Als u de netwerkinstellingen onmiddellijk na het inschakelen van dit toestel probeert te wijzigen, kan het enige tijd duren voordat het scherm voor netwerkinstelling wordt weergegeven.
- Als "Firmware update is available" verschijnt nadat de netwerkverbinding ingesteld werd, dan is de firmware voor dit toestel beschikbaar.
 - Zie "Firmware-updates" (⇒ 103) voor details over updates.
 - Meer informatie over updates vindt u op de volgende website.
www.technics.com/support/firmware/

■ Voorbereiding

Als u de app “Technics Audio Center” installeert op uw smartphone/tablet, kunt u een verbinding instellen met behulp van de app.

- Wanneer u apps met Google Cast™-functie gebruikt om muziek op dit toestel af te spelen, moet u een verbinding opzetten via de app “Technics Audio Center”.
- Wanneer u AirPlay gebruikt om muziek af te spelen op dit toestel, kunt u het product toevoegen aan Home in de app Apple Home. Als u dit toestel aan het netwerk toevoegt via de app Apple Home kan de gebruiker ook audio streamen via Siri.
- Zorg ervoor dat de wifi-functie en de Bluetooth®-functie geactiveerd zijn op uw smartphone/tablet.

1 Installeer de app “Technics Audio Center” op uw smartphone/tablet. (⇒ 15)



2 Verbind uw smartphone/tablet met hetzelfde netwerk als dit toestel voordat u de instellingen invoert.

- Zorg ervoor dat het netwerk verbinding met het internet maakt.

Permanent bedrade LAN-verbinding

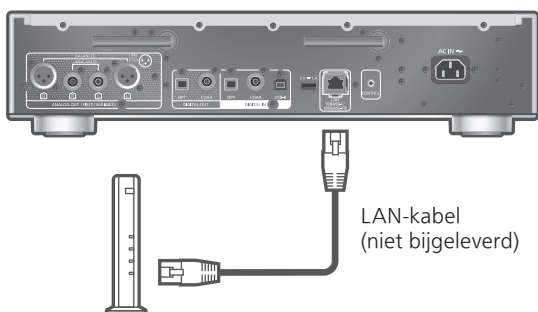

Breedbandrouter enz.

- 1 Koppel het netsnoer los.**
- 2 Verbind dit toestel met een breedbandrouter enz. met een LAN-kabel.**
- 3 Sluit het netsnoer aan op dit toestel.**
(⇒ 29)
- 4 Druk op [NWP ⏻] om dit toestel in te schakelen.**
 - Wanneer de verbinding tot stand is gebracht, wordt "  " weergegeven.
- 5 Druk op [>INPUT<] om "Google Cast" te selecteren.**
- 6 Open de app "Technics Audio Center" en volg de instructies op het scherm om een verbinding tot stand te brengen.**

Opmerking

- Om de LAN-kabel aan te sluiten of los te koppelen moet het netsnoer losgekoppeld zijn.
- Gebruik rechte LAN-kabels van categorie 7 of hoger (STP) als u een aansluiting op randapparatuur tot stand brengt.
- Als een kabel anders dan een LAN-kabel in de LAN-poort gestoken wordt, kan het toestel beschadigd raken.
- Wanneer een LAN-kabel verbonden is, wordt de wifi-functie mogelijk uitgeschakeld.

Draadloze LAN-verbinding

■ Voorbereiding

- ① Koppel het netsnoer los.
- ② Koppel de LAN-kabel los.
- ③ Plaats dit toestel zo dicht mogelijk bij de draadloze router.
- ④ Zet de antenne aan de achterkant van dit toestel rechtop, zoals afgebeeld.

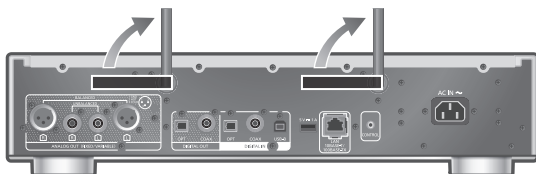

- ⑤ Sluit het netsnoer aan op dit toestel. (⇒ 29)

Opmerking

- De instelling wordt geannuleerd na de ingestelde tijdslimiet. Probeer in dat geval de instelling opnieuw.
- Om deze instelling in het midden te annuleren, drukt u op [■] of zet u het toestel in stand-by.
- Wanneer de verbinding tot stand is gebracht, wordt "📶" weergegeven.

Instelling van de draadloze verbinding via de app

- 1 Druk op [NWP ⏻] om dit toestel in te schakelen.**
 - "Wi-Fi Setup" wordt weergegeven.
- 2 Druk op [▲], [▼] om "Yes" te selecteren en druk op [OK].**
 - "Setting" wordt weergegeven.
- 3 Open de app "Technics Audio Center".**
- 4 Selecteer "Click here for wireless setup for your new main unit".**

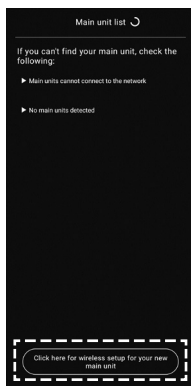

5 Selecteer dit toestel en volg de instructies op het scherm om het netwerk in te stellen.

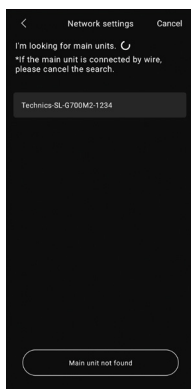

Opmerking

- Dit toestel wordt weergegeven als “Technics-SL-G700M2-****” indien de apparaatnaam niet ingesteld is. (“****” staat voor tekens die uniek zijn voor elke set.)
- U kunt uw netwerkinformatie (SSID, MAC-adres en IP-adres) controleren in de app “Technics Audio Center”.
- Wanneer dit toestel in stand-bymodus wordt gezet en ingeschakeld voordat de wifi-instelling is voltooid, wordt “Wi-Fi Setup” weergegeven. Regel de wifi-instelling of stel “Wi-Fi Menu” in op “Off” om het display uit te schakelen.

Het netwerk instellen via het instellingenmenu (wanneer geen gebruik wordt gemaakt van apps met dit toestel)

- Om muziekbestanden te streamen met dit toestel met apps met Google Cast-functie (⇒ 38) stelt u de netwerkinstelling in via de app “Technics Audio Center”. (⇒ 37)

■ Met behulp van de WPS-knop “WPS”

Als uw draadloze router WPS ondersteunt, kunt u een verbinding instellen door op de WPS-knop te drukken.

- Een compatibele draadloze router kan het WPS-teken bevatten.
- Voltooi de instellingen binnen 2 minuten terwijl “WPS” wordt weergegeven.
- Wanneer “Wi-Fi Setup” wordt weergegeven als het toestel wordt ingeschakeld, drukt u op [■] om de netwerkinstelling te annuleren en het instellen opnieuw te starten.

1 Druk op [NWP].

2 Druk op [SETUP].

- 3 Druk herhaaldelijk op [▲], [▼] om "Network" te selecteren en druk vervolgens op [OK].**
 - Wanneer het scherm "Wi-Fi Menu" wordt weergegeven, drukt u op [OK].
- 4 Druk op [▲], [▼] om "On" te selecteren en druk vervolgens op [OK]. (De draadloos-LAN-functie wordt ingeschakeld.)**
- 5 Druk op [▲], [▼] om "WPS Push" te selecteren en druk vervolgens op [OK].**
 - "WPS" knippert. Voltooi stap 6 binnen de 2 minuten.
- 6 Nadat "WPS" wordt weergegeven, drukt u op de WPS-knop op de draadloze router.**

Voorbeeld:

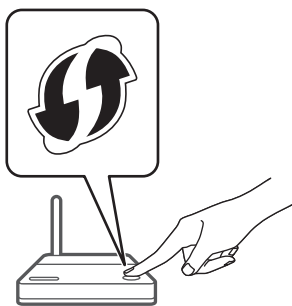

- "Linking" knippert.
 - Wanneer de verbinding tot stand is gebracht, wordt "Success" weergegeven.
 - "Fail" kan worden weergegeven als de verbinding niet kon worden voltooid. Probeer deze methode opnieuw via het instellingenmenu. Als "Fail" nog steeds wordt weergegeven, probeer dan andere methoden.
- 7 Druk op [OK] om de instelling af te sluiten.**

■ Met behulp van de WPS-pincode "WPS PIN"

Als uw draadloze router WPS ondersteunt, kunt u een verbinding instellen door de WPS-pincode in te voeren.

- Informatie over het invoeren van de pincode vindt u in de gebruiksaanwijzing van de draadloze router.
- Voltooi de instellingen binnen 2 minuten terwijl "WPS PIN" en de pincode worden weergegeven.
- Wanneer "Wi-Fi Setup" wordt weergegeven als het toestel wordt ingeschakeld, drukt u op [■] om de netwerkinstelling te annuleren en het instellen opnieuw te starten.

1 Druk op [NWP].

2 Druk op [SETUP].

3 Druk herhaaldelijk op [▲], [▼] om "Network" te selecteren en druk vervolgens op [OK].

- Wanneer het scherm "Wi-Fi Menu" wordt weergegeven, drukt u op [OK].

4 Druk op [▲], [▼] om "On" te selecteren en druk vervolgens op [OK]. (De draadloos-LAN-functie wordt ingeschakeld.)

5 Druk op [▲], [▼] om "WPS PIN" te selecteren en druk vervolgens op [OK].

- De pincode wordt weergegeven. Voltooi stap 6 binnen de 2 minuten.

6 Voer de pincode in de draadloze router in vanaf de pc, enz.

- "Linking" knippert.
- Wanneer de verbinding tot stand is gebracht, wordt "Success" weergegeven.
 - "Fail" kan worden weergegeven als de verbinding niet kon worden voltooid. Probeer deze methode opnieuw via het instellingenmenu. Als "Fail" nog steeds wordt weergegeven, probeer dan andere methoden.

7 Druk op [OK] om de instelling af te sluiten.

Opmerking

- Afhankelijk van de router kunnen andere verbonden apparaten tijdelijk hun verbinding verliezen.
- Meer informatie vindt u in de gebruiksaanwijzing van de draadloze router.

De draadloze instelling terugzetten

- 1 Druk op [NWP].
- 2 Druk op [>INPUT<] om "Google Cast" te selecteren.
- 3 Druk op [SETUP].
- 4 Druk herhaaldelijk op [▲], [▼] om "Network" te selecteren en druk vervolgens op [OK].
 - Wanneer het scherm "Wi-Fi Menu" wordt weergegeven, drukt u op [OK].
- 5 Druk op [▲], [▼] om "On" te selecteren en druk vervolgens op [OK]. (De draadloos-LAN-functie wordt ingeschakeld.)
- 6 Druk op [▲], [▼] om "Wi-Fi Setup" te selecteren en druk vervolgens op [OK].
 - "Setting" wordt weergegeven.
- 7 Open de app "Technics Audio Center".
- 8 Selecteer "Click here for wireless setup for your new main unit".

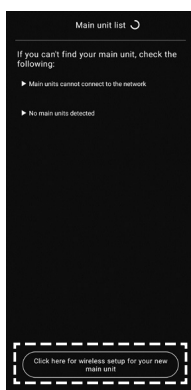

- 9 Selecteer dit toestel en volg de instructies op het scherm om het netwerk in te stellen.

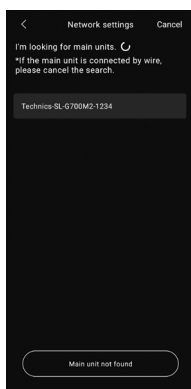

Opmerking

- Dit toestel wordt weergegeven als "Technics-SL-G700M2-****" indien de apparaatnaam niet ingesteld is. ("****" staat voor tekens die uniek zijn voor elke set.)
- U kunt uw netwerkinformatie (SSID, MAC-adres en IP-adres) controleren in de app "Technics Audio Center".

Muziek streamen via het netwerk

Dit toestel is compatibel met apps met Google Cast-functie. U vindt meer informatie over apps met Google Cast-functie op:

g.co/cast/apps

U kunt ook muziekbestanden van het apparaat op uw netwerk naar dit toestel streamen met behulp van de app "Technics Audio Center". Download de app van onderstaande website en installeer deze. www.technics.com/support/

■ Voorbereiding

- Voltooi de netwerkinstellingen. (⇒ 30)
(Zorg ervoor dat het netwerk verbinding met het internet maakt.)
- Installeer de ondersteunde toepassing op uw apparaat.
- Sluit het apparaat aan op het netwerk dat momenteel thuis wordt gebruikt.

1 Start een app met Google Cast-functie, een app met AirPlay-functie (⇒ 91) of de app Technics Audio Center op uw apparaat (smartphone, tablet, enz.) en selecteer dit toestel als de uitvoerluidspreker.

2 Speel de muziek af.

Opmerking

- U kunt een app met Google Cast-functie niet gebruiken met dit toestel wanneer de netwerkinstelling is ingesteld door "WPS PIN" voor "WPS Push". Om muziekbestanden te streamen met dit toestel met apps met Google Cast-functie (⇒ 38) stelt u de netwerkinstelling in via de app "Technics Audio Center". (⇒ 37)

Niet alle muziekstreamingdiensten zijn in alle landen/regio's beschikbaar. Registratie of een abonnement kan vereist zijn, of er kunnen kosten in rekening worden gebracht om muziekstreamingservices te gebruiken. De services kunnen zonder kennisgeving worden gewijzigd of worden stopgezet. Ga voor meer informatie naar de website van de individuele muziekstreamingdienst.

Belangrijke opmerking:

Voordat u dit toestel weggooit of overdraagt aan een derde partij, moet u zich afmelden bij uw accounts voor muziekstreamingdiensten om ongeoorloofd gebruik van uw accounts te voorkomen.

De naam van dit toestel op het netwerk "Friendly Name"

U kunt de naam van dit toestel op het netwerk wijzigen (bv. "Kamer 1" of "Woonkamer", enz.).

- 1 Druk op [NWP].**
- 2 Druk op [SETUP].**
- 3 Druk herhaaldelijk op [▲], [▼] om "Network" te selecteren en druk vervolgens op [OK].**
- 4 Druk herhaaldelijk op [▲], [▼] om "Friendly Name" te selecteren en druk vervolgens op [OK].**
 - De huidige naam van dit toestel wordt weergegeven. Druk op [OK] om te bewerken.
- 5 Druk op [▲], [▼], [◀], [▶] om de Friendly Name in te voeren.**
 - Alleen ASCII-tekens kunnen worden gebruikt.
 - "A" kan worden toegevoegd wanneer u op de [▶] drukt op het moment dat de laatste letter van de Friendly Name is geselecteerd.
 - Druk op [CLEAR] om een letter te wissen.
 - Druk op [≥10] om een letter "A" in te voegen.
 - Standaardnaam is "Technics-SL-G700M2-****". "****" staat voor een getal dat uniek is voor elke set.
- 6 Druk op [OK] om de instellingen toe te passen.**
- 7 Druk op [RETURN] om de instellingen te verlaten.**
 - Als Friendly Name niet correct wordt weergegeven, moet u de Friendly Name verwijderen en opnieuw invoeren. Als het probleem nog steeds aanwezig is, kunt u alle instellingen opnieuw op de fabrieksinstellingen zetten. (⇒ 116)

Het MAC-adres van dit toestel controleren "MAC Address"

- 1 Druk op [NWP].
- 2 Druk op [SETUP].
- 3 Druk herhaaldelijk op [▲], [▼] om "Network" te selecteren en druk vervolgens op [OK].
- 4 Druk herhaaldelijk op [▲], [▼] om "MAC Address" te selecteren en druk vervolgens op [OK].
 - Het MAC-adres van dit toestel wordt weergegeven.
- 5 Druk op [RETURN] om het scherm te sluiten.

Bediening

Cd/Super Audio CD afspelen	45
Bediening tijdens het afspelen	46
Weergave herhalen	46
Willekeurige weergave	46
Programmaweergave	47
Hybride Super Audio CD's afspelen	48
Pure Disc Playback	48
USB-apparaat gebruiken	50
Een USB HDD gebruiken	51
Bediening tijdens het afspelen	51
Weergave herhalen	51
Willekeurige weergave	52
Een track toevoegen aan een afspeellijst	52
De afspeellijst oproepen	53
De track van de afspeellijst verwijderen	53
Apparaat voor digitale audio-uitvoer gebruiken	54
Gebruik van een pc enz.	56
Gebruik van een USB 2.0-kabel	57
Gebruik van Bluetooth®	58
Een Bluetooth®-apparaat koppelen	58
Bediening tijdens het afspelen	60
Een Bluetooth®-apparaat loskoppelen	60
Bluetooth®-verzendingsmodus	61
Maakt automatisch verbinding met het laatst verbonden Bluetooth®-apparaat "Auto Reconnect"	61
Muziek afspelen met een meer natuurlijk klinkend geluid "RE-MASTER"	62

Muziekbestanden afspelen op de mediaserver	63
Afspelen van inhoud die op de mediaserver opgeslagen is, met bediening via dit toestel	64
Bediening tijdens het afspelen	64
Weergave herhalen	65
Willekeurige weergave	65
Bediening met behulp van de speciale app "Technics Audio Center"	65
Afspelen van inhoud die op de mediaserver opgeslagen is, met bediening via een DMC	66
Internetradio en podcasts afspelen	67
Bediening tijdens het afspelen	68
Weergave herhalen	68
Willekeurige weergave	69
Een zender toevoegen aan de favorietenlijst "Add Favourites"	69
Favoriete track/album/artiest oproepen	69
De favoriete zender verwijderen "Delete Favourites"	70
Bediening met behulp van de speciale app "Technics Audio Center"	70
Audio afspelen met Spotify Connect.....	71
Roon Ready gebruiken	73
Bediening tijdens het afspelen	74
TIDAL gebruiken	75
Bediening tijdens het afspelen	76
Weergave herhalen	77
Willekeurige weergave	77
Een track/album/artiest etc. aan een lijst met favorieten toevoegen "Add Favourites"	77
Favoriete track/album/artiest oproepen	78
Een track/album/artiest verwijderen "Delete Favourites"	78
Bediening met behulp van de speciale app "Technics Audio Center"	78



Deezer gebruiken.....	79
Bediening tijdens het afspelen	80
Weergave herhalen	81
Willekeurige weergave	81
Een track/album/artiest etc. aan een lijst met favorieten toevoegen "Add Favourites"	81
Favoriete track/album/artiest oproepen	82
Een track/album/artiest verwijderen "Delete Favourites"	82
Bediening met behulp van de speciale app "Technics Audio Center"	82
Amazon Music gebruiken.....	83
Bediening tijdens het afspelen	84
Weergave herhalen	85
Willekeurige weergave	85
Bediening met behulp van de speciale app "Technics Audio Center"	85
Qobuz gebruiken	86
Bediening tijdens het afspelen	87
Weergave herhalen	88
Willekeurige weergave	88
Een track/album/artiest etc. aan een lijst met favorieten toevoegen "Add Favourites"	88
Favoriete track/album/artiest oproepen	89
Een track/album/artiest verwijderen "Delete Favourites"	89
Bediening met behulp van de speciale app "Technics Audio Center"	89
Muziek beluisteren via een app met Google Cast-functie	90
AirPlay gebruiken	91
Bediening tijdens het afspelen	92

 Inhoudsopgave ... 05



Cd/Super Audio CD afspelen

Plaats de cd om muziek af te spelen.

- Raadpleeg "Opmerkingen over schijven" (⇒ 128) voor de discs die dit toestel kan afspelen.

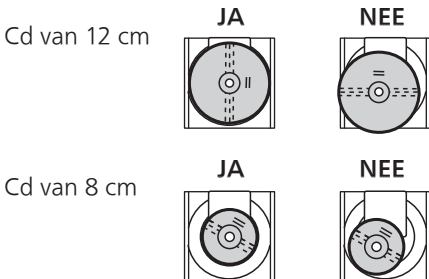
- 1 Druk op [NWP ]/[CD ] om dit toestel in te schakelen.
- 2 Druk verschillende keren op [>INPUT<] om "CD" te kiezen.
- 3 Druk op [] om de schijflade te openen en een cd te plaatsen.
 - Plaats de cd met het label naar boven gericht in het midden van de schijflade.



- Dit toestel wordt ingeschakeld en de ingangsbron wordt overgeschakeld naar "CD" door op [] te drukken terwijl dit toestel uitgeschakeld is.
- Druk opnieuw op [] om de schijflade te sluiten.

4 Druk op [/||].

- De huidige afspeellaag wordt weergegeven als u op [CD] drukt wanneer het huidige afspelen stopt voor hybride Super Audio CD (SACD). Druk opnieuw om van laag te wisselen.

Opmerking

- Let op dat uw vinger niet klem raakt in de schijflade wanneer u deze opent of sluit.

Bediening tijdens het afspelen

Stoppen	[■]
Pauzeren	[▶/] • Druk er opnieuw op om door te gaan.
Springen	[◀◀] [▶▶]
Zoeken	[◀◀] [▶▶] • Zoekt alleen in de track.
Beschikbare informatie bekijken	[INFO] • Druk herhaaldelijk om de informatie aan te passen.

Weergave herhalen

1 Druk op [NWP].

2 Druk op [↺].

“1↺”:

Speelt alleen de geselecteerde track af.

“↺”:

Alle tracks worden herhaald.

- De inhoud van de instellingen wordt zelfs opgeslagen wanneer de invoerbron wordt gewijzigd.

Willekeurige weergave

1 Druk op [NWP].

2 Druk op [RND].

- Druk opnieuw om te annuleren.
- “RND” wordt weergegeven.
- De inhoud van de instellingen wordt zelfs opgeslagen wanneer de invoerbron wordt gewijzigd.

Programmaweergave

1 Druk op [NWP].

2 Druk op [PGM] in de stopmodus.

- Het scherm "Program Mode" wordt weergegeven.

3 Druk op de numerieke knoppen om nummers te selecteren.

- Herhaal deze stap om overige selecties uit te voeren.

4 Druk op [▶/||] als u het afspelen wilt starten.

- "PGM" wordt weergegeven.

Stoppen	Druk op [■]. • De geprogrammeerde inhoud wordt opgeslagen.
Controleer de geprogrammeerde volgorde	Druk op [◀] of [▶] in de stopmodus.
Voeg tracks toe	Voer stap 3 uit in de stopmodus.
De laatste track wissen	Druk op [CLEAR] in de stopmodus. • U kunt een gewenste geprogrammeerde track niet selecteren of wissen.

- Druk op [PGM] in de stopmodus om de programmamodus te annuleren en het programmeergeheugen wordt opgeslagen.
- Om de programmamodus te annuleren (het programmeergeheugen wordt gewist.)
 - ① Druk op [■] in de stopmodus.
 - ② Druk op [▲], [▼] om "Yes" te selecteren en druk vervolgens op [OK].

Opmerking

- Het programmeergeheugen wordt in de volgende omstandigheden gewist.
 - Wanneer dit toestel wordt uit- en ingeschakeld
 - Wanneer de schijflade wordt geopend
 - Wanneer u van laag wisselt
- De programmamodus wordt geannuleerd wanneer willekeurige weergave wordt geactiveerd.

Hybride Super Audio CD's afspelen

Hybride Super Audio CD's hebben een conventionele cd-laag en een Super Audio CD-laag. Hoewel bij het afspelen de Super Audio CD-laag de voorkeur heeft, kunt u de cd-laag of de Super Audio CD-laag selecteren door op [CD] te drukken wanneer het afspelen stopt.

Opmerking

- Audiosignaal van Super Audio CD en Super Audio CD-laag van hybride Super Audio CD kan niet weergegeven via de aansluiting voor digitale audio-uitvoer van dit toestel. Sluit het apparaat aan op de aansluiting voor analoge audio-uitvoer.
- U kunt alleen bij hybride Super Audio CD's de laag selecteren.
- "Super Audio CD" wordt weergegeven als ingangsbron terwijl Super Audio CD wordt afgespeeld.

Pure Disc Playback

Door de netwerkfuncties enz. uit te schakelen, wordt dit toestel uitsluitend gebruikt voor het afspelen van cd's/ Super Audio CD's voor geluid van hogere kwaliteit.

- De standaardfabrieksinstelling is "Off".

1 Houd [CD] 5 seconden of langer ingedrukt.

- Een bevestigingsscherm verschijnt.

2 Druk op [OK].

3 Druk op [▲], [▼] om "Yes" te selecteren en druk vervolgens op [OK].

- Online muziekstreamingdiensten, muziekbestanden op netwerkapparaten enz. kunnen niet worden afgespeeld wanneer "Pure Disc Playback" is ingeschakeld.
- U kunt ook "Pure Disc Playback" instellen op "On" in het configuratiemenu.
 - ① Druk op [NWP].
 - ② Druk op [SETUP].
 - ③ Druk herhaaldelijk op [▲], [▼] om "Pure Disc Playback" te selecteren en druk vervolgens op [OK].
 - ④ Druk op [▲], [▼] om "On" te selecteren en druk vervolgens op [OK].

Opmerking

- Dit toestel wordt niet weergegeven als uitgangsluidsprekers in de "Technics Audio Center"-app enz. na de instelling.
- Houd [CD] opnieuw 5 seconden of langer ingedrukt om te annuleren en terug te keren naar de normale modus.
- Online muziekstreamingdiensten, muziekbestanden op netwerkapparaten enz. kunnen niet worden afgespeeld wanneer "Pure Disc Playback" is ingeschakeld.
- Het display wordt uitgeschakeld door de dimmerfunctie na het instellen van "Pure Disc Playback" op "On". Druk herhaaldelijk op [DIMMER] om de helderheid aan te passen. (⇒ 22)

USB-apparaat gebruiken

U kunt een USB-apparaat aansluiten op het toestel en u kunt muziek opgeslagen op het apparaat afspelen.

- Raadpleeg "USB" (⇒ 129) voor informatie over het USB-apparaat dat dit toestel kan afspelen.

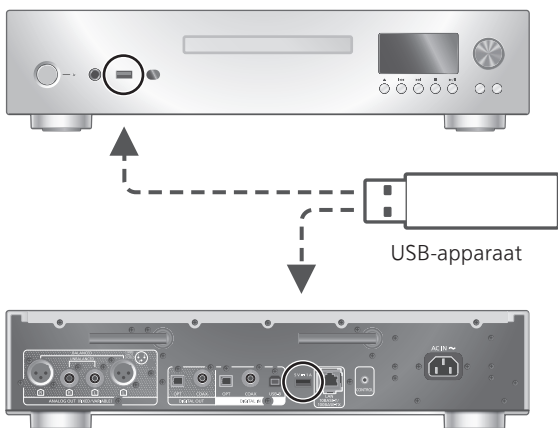

- 1 Verbind een USB-apparaat met de USB-A-aansluiting (USB-A Front/USB-A Rear) aan de voorzijde/achterkant van het toestel.**
- 2 Druk op [NWP].**
- 3 Druk verschillende keren op [>INPUT<] om "USB-A Front" / "USB-A Rear" te kiezen.**
 - U kunt de invoerbron ook selecteren door aan de invoerselectieknop te draaien en op [INPUT] op het toestel te drukken.
 - Het map/inhoudskeuzescherm wordt weergegeven.
- 4 Druk op [▲], [▼] selecteer een item en druk op [OK].**
 - Herhaal deze stap om overige selecties uit te voeren.
 - Druk op [RETURN] om terug te keren naar de vorige map.

Een USB HDD gebruiken

Wanneer u een USB HDD gebruikt met dit toestel, sluit u een USB HDD aan op de USB-A-aansluiting (USB-A Rear) aan de achterzijde van het toestel en wijzigt u de invoerbron in "USB-A Rear".

Opmerking

- Verbind geen USB HDD op de USB-A-aansluiting (USB-A Front) aan de voorzijde van het toestel.

Bediening tijdens het afspelen

Stoppen	[■]
Pauzeren	[▶/] • Druk er opnieuw op om door te gaan.
Springen	[◀◀] [▶▶]
Zoeken	[◀◀] [▶▶]
Beschikbare informatie bekijken	[INFO] • Druk herhaaldelijk om de informatie aan te passen.

- Het kan zijn dat deze bediening voor sommige formaten niet beschikbaar is.

Weergave herhalen

1 Druk op [NWP].

2 Druk op [↺].

"1↺":

Speelt alleen de geselecteerde track af.

"↺":

Alle tracks worden herhaald.

- De inhoud van de instellingen wordt zelfs opgeslagen wanneer de invoerbron wordt gewijzigd.

Willekeurige weergave

1 Druk op [NWP].

2 Druk op [RND].

- Druk opnieuw om te annuleren.
- “RND” wordt weergegeven.
- Tijdens willekeurige weergave mag u niet teruggaan naar het vorige nummer.
- Tijdens willekeurige weergave worden nummers mogelijk meer dan eens afgespeeld.
- De inhoud van de instellingen wordt zelfs opgeslagen wanneer de invoerbron wordt gewijzigd.

Een track toevoegen aan een afspeellijst

U kunt uw favoriete track toevoegen aan een afspeellijst.

1 Druk op [NWP].

2 Druk op [▲], [▼] om de track te selecteren die u wilt toevoegen.

3 Druk op [MENU].

4 Druk op [OK].

- “Added” wordt weergegeven na het toevoegen.
- U kunt maximaal 1000 tracks toevoegen aan een afspeellijst.
- De afspeellijst kan worden geregistreerd en ingesteld voor elke invoerbron van “USB-A Front” en “USB-A Rear”.

Opmerking

- De afspeellijst kan niet correct worden afgespeeld met het andere USB-apparaat, alleen met het geregistreerde apparaat. Wanneer de inhoud van het USB-apparaat is gewijzigd of een ander USB-apparaat is aangesloten, verwijdert u alle tracks en voegt u ze opnieuw toe.
- De instelling wordt verwijderd wanneer het netsnoer wordt losgekoppeld. Ze kan ook worden verwijderd wanneer dit apparaat is uitgeschakeld terwijl “Standby Mode” is ingesteld op “Off”.

De afspeellijst oproepen

- 1 Druk op [NWP].
- 2 Druk op [▲], [▼] om "Playlist" te selecteren en druk vervolgens op [OK].
- 3 Druk op [▲], [▼] om een track te selecteren en druk vervolgens op [OK].

De track van de afspeellijst verwijderen

- 1 Druk op [NWP].
- 2 Druk op [▲], [▼] om "Playlist" te selecteren en druk vervolgens op [OK].
- 3 Druk op [▲], [▼] om de track te selecteren die u wilt verwijderen.
- 4 Druk op [MENU].
- 5 Druk op [▲], [▼] om "Delete One" te selecteren en druk vervolgens op [OK].
- 6 Druk op [▲], [▼] om "Yes" te selecteren en druk vervolgens op [OK].

- Selecteer "Delete All" en druk op [OK] om alle tracks uit de afspeellijst te verwijderen.
- "Deleted" wordt weergegeven na het verwijderen.
- Als er geen track is geregistreerd in de afspeellijst, wordt "Empty" weergegeven.

Apparaat voor digitale audio-uitvoer gebruiken

U kunt een apparaat voor digitale audio-uitvoer aansluiten op dit toestel met een coaxiale digitale kabel (niet meegeleverd) of een optische digitale audiokabel (niet meegeleverd) en muziek afspelen.

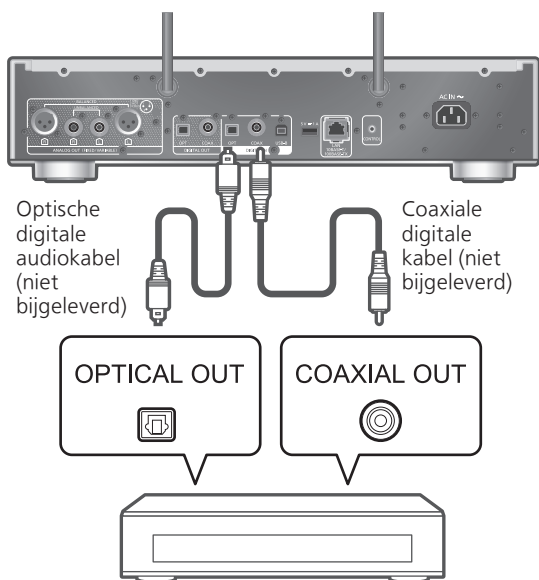

Apparaat voor digitale audio-uitvoer

- 1 Koppel het netsnoer los.**
- 2 Verbind dit toestel met een apparaat voor digitale audio-uitvoer.**
- 3 Sluit het netsnoer aan op dit toestel.**
(⇒ 29)
- 4 Druk op [NWP ⏻]/[CD ⏻] om dit toestel in te schakelen.**
- 5 Druk meermaals op [>INPUT<] om "COAX" of "OPT" te selecteren.**
 - U kunt de invoerbron ook selecteren door aan de invoerselectieknop te draaien en op [INPUT] op het toestel te drukken.
- 6 Start het afspelen op het verbonden apparaat.**

Opmerking

- Wanneer u video's bekijkt met deze functie, zijn de video- en audio-uitvoer mogelijk niet gesynchroniseerd.
- De aansluitingen voor digitale audio-invoer van dit toestel kunnen alleen de volgende lineaire PCM-signalen detecteren. Meer informatie vindt u in de gebruiksaanwijzing van het aangesloten apparaat.
 - Bemonsteringsfrequentie:
 - Coaxiale digitale invoer
32/44,1/48/88,2/96/176,4/192 kHz
 - Optische digitale invoer
32/44,1/48/88,2/96 kHz
 - Aantal kwantisatiebits:
16/24 bit

Gebruik van een pc enz.

U kunt de pc enz. of een ander toestel aansluiten op dit toestel met een USB 2.0-kabel (niet meegeleverd) en muziek afspelen.

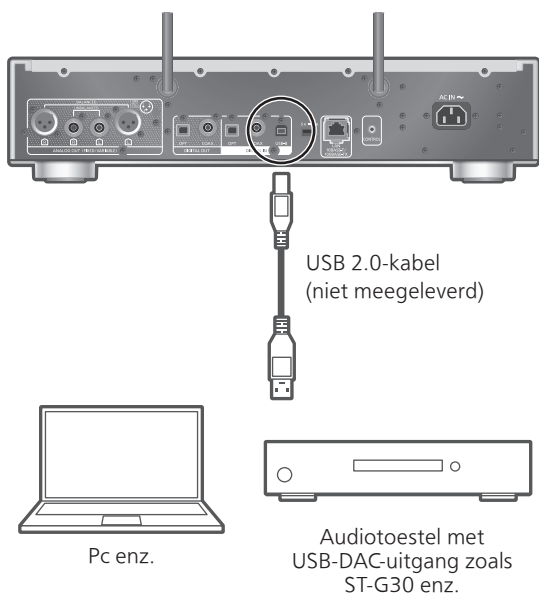

■ Voorbereiding

Verbinden met een pc

Volg onderstaande stappen alvorens verbinding met een pc te maken.

Raadpleeg het volgende voor de aanbevolen OS-versies voor uw pc (vanaf oktober 2022):

Windows 8.1, Windows 10, Windows 11

macOS 10.12, 10.13, 10.14, 10.15, 11.0, 11.1, 11.2, 11.3, 11.4, 11.5, 12.1, 12.2, 12.3

- ① Download en installeer het hiervoor bestemde USB-stuurprogramma op de computer. (Enkel voor Windows OS)
 - Download de driver van onderstaande website en installeer deze.
www.technics.com/support/
- ② Download en installeer de speciale app "Technics Audio Player" (gratis) op uw pc.
 - Download de app van onderstaande website en installeer deze.
www.technics.com/support/

Gebruik van een USB 2.0-kabel

- 1 Koppel het netsnoer los.
- 2 Verbind dit toestel met een pc enz.
- 3 Sluit het netsnoer aan op dit toestel.
(⇒ 29)
- 4 Druk op [NWP - 5 Druk verschillende keren op [>INPUT<] om "USB-B" te kiezen.
- 6 Start het afspelen met de toepassing op de aangesloten pc.

Gebruik van Bluetooth®

U kunt vanaf dit toestel draadloos naar het geluid van het Bluetooth®-apparaat luisteren.

- Meer informatie vindt u in de gebruiksaanwijzing van het Bluetooth®-apparaat.

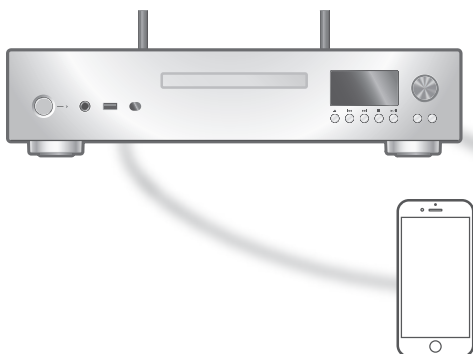

Bluetooth®-apparaat

Een Bluetooth®-apparaat koppelen

■ Voorbereiding

- Schakel het Bluetooth®-apparaat in en plaats het apparaat in de buurt van dit toestel.
- Zorg dat de Bluetooth®-functie geactiveerd is op het apparaat.
- Als er al een Bluetooth®-apparaat is verbonden, verbreek dan de verbinding. (⇒ 60)

■ Het Bluetooth®-apparaat registreren

1 Druk op [NWP].

2 Druk verschillende keren op [>INPUT<] om "Bluetooth" te kiezen.

- U kunt de invoerbron ook selecteren door aan de invoerselectieknop te draaien en op [INPUT] op het toestel te drukken.
- Ga naar stap 6 wanneer "Pairing" op het scherm verschijnt.

3 Druk op [MENU].

4 Druk herhaaldelijk op [▲], [▼] om "Pairing" te selecteren en druk vervolgens op [OK].

5 Druk op [▲], [▼] om "Yes" te selecteren en druk vervolgens op [OK].

- "Pairing" wordt weergegeven en dit toestel wacht op registratie.

6 Selecteer "Technics-SL-G700M2-****" in het menu van het Bluetooth®-apparaat.

- De naam van het verbonden apparaat wordt op het display weergegeven.
- Het MAC-adres "****" ("****" staat voor een teken dat uniek is voor elke set) kan worden weergegeven voordat "Technics-SL-G700M2-****" wordt weergegeven.
- Als de apparaatnaam is ingesteld in de app Google Home of de app Apple Home wordt de ingestelde naam weergegeven.

Opmerking

- Als om de wachtwoordcode gevraagd wordt, voer dan "0000" in.
- U kunt tot 8 apparaten voor dit toestel registreren. Als een 9e apparaat gekoppeld wordt, kan het apparaat dat het langst ongebruikt gebleven is vervangen worden.
- Wanneer "Standby Mode" is ingesteld op "On" (⇒ 102) wordt dit toestel automatisch ingeschakeld wanneer een Bluetooth®-verbinding van dit toestel naar een gekoppeld Bluetooth®-apparaat wordt gelegd.

■ Luisteren naar muziek op een Bluetooth®-apparaat

1 Druk op [NWP].

2 Druk verschillende keren op [>INPUT<] om "Bluetooth" te kiezen.

- Stel "Auto Reconnect" in op "On" om het laatst verbonden Bluetooth®-apparaat automatisch te verbinden wanneer "Bluetooth" is geselecteerd als ingangsbron. (⇒ 61)
- "Ready" of "Pairing" wordt op het display aangeduid.

3 Selecteer "Technics-SL-G700M2-****" in het menu van het Bluetooth®-apparaat.

- De naam van het verbonden apparaat wordt op het display weergegeven.
- Als de apparaatnaam is ingesteld in de app Google Home of de app Apple Home wordt de ingestelde naam weergegeven.

4 Speel muziek af door het Bluetooth®-apparaat te bedienen.

Opmerking

- Dit toestel kan met één apparaat per keer verbonden worden.

Bediening tijdens het afspelen

Stoppen	[■]
Pauzeren	[▶/] • Druk er opnieuw op om door te gaan.
Springen	[◀◀] [▶▶]

Opmerking

- Om de afstandsbedieningsknoppen of afspelenknoppen van dit toestel te gebruiken met een Bluetooth®-apparaat, moet het Bluetooth®-apparaat AVRCP (Audio Video Remote Control Profile) ondersteunen. Afhankelijk van de status van het apparaat werken enkele bedieningselementen mogelijk niet.
- Wanneer u video's bekijkt met deze functie, zijn de video- en audio-uitvoer mogelijk niet gesynchroniseerd.

Een Bluetooth®-apparaat loskoppelen

- 1 Druk op [NWP].
- 2 Druk op [MENU].
- 3 Druk herhaaldelijk op [▲], [▼] om "Disconnect?" te selecteren en druk vervolgens op [OK].
- 4 Druk op [▲], [▼] om "Yes" te selecteren en druk vervolgens op [OK].

Opmerking

- Het Bluetooth®-apparaat wordt losgekoppeld als een andere audiobron wordt geselecteerd.

Bluetooth®-verzendingsmodus

Als er al een Bluetooth®-apparaat is verbonden, verbreek dan de verbinding.

- 1 Druk op [NWP].
- 2 Druk op [MENU].
- 3 Druk herhaaldelijk op [▲], [▼] om "Link Mode" te selecteren en druk vervolgens op [OK].
- 4 Druk op [▲], [▼] om de modus te selecteren en druk vervolgens op [OK].

Mode 1:

Nadruk op de connectiviteit

Mode 2:

Nadruk op de geluidskwaliteit (fabrieksinstelling)

Opmerking

- Selecteer "Mode 1" als het geluid wordt onderbroken.

Maakt automatisch verbinding met het laatst verbonden Bluetooth®-apparaat "Auto Reconnect"

Dit toestel maakt automatisch verbinding met het laatst verbonden Bluetooth®-apparaat wanneer de ingangsbron wordt gewijzigd naar "Bluetooth".

- De standaardfabrieksinstelling is "On".

- 1 Druk op [NWP].
- 2 Druk op [MENU].
- 3 Druk herhaaldelijk op [▲], [▼] om "Auto Reconnect" te selecteren en druk vervolgens op [OK].
- 4 Druk op [▲], [▼] om "On"/"Off" te selecteren en druk vervolgens op [OK].

Opmerking

- Als u "Bluetooth" als ingangsbron selecteert, geeft dit toestel "Linking" weer en wordt automatisch verbinding gemaakt met het laatst verbonden Bluetooth®-apparaat wanneer "Auto Reconnect" is ingesteld op "On".

Muziek afspelen met een meer natuurlijk klinkend geluid "RE-MASTER"

Past de weergaveband aan om een hogere bitdiepte te verwerven voor de weergave van een natuurlijk en expansief geluid dat dicht bij de originele muziekbron staat.

- De standaardfabrieksinstelling is "Off".

- 1 Druk op [NWP].**
- 2 Druk op [MENU].**
- 3 Druk herhaaldelijk op [▲], [▼] om "RE-MASTER" te selecteren en druk vervolgens op [OK].**
- 4 Druk op [▲], [▼] om "On"/"Off" te selecteren en druk vervolgens op [OK].**

Muziekbestanden afspelen op de mediaserver

U kunt muziekbestanden opgeslagen op de mediaserver (pc, Network Attached Storage enz.) verbonden met uw thuisnetwerk delen en de inhoud afspelen met dit toestel.

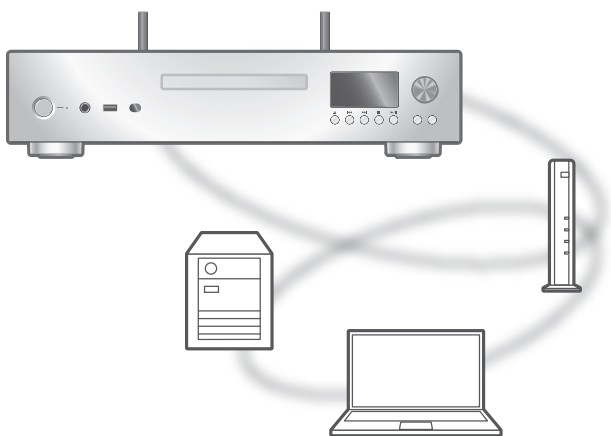

■ Voorbereiding

- Voltooi de netwerkinstellingen. (⇒ 30)
- Verbind het apparaat dat gebruikt moet worden met het netwerk van dit toestel.
- Windows Media® Player gebruiken
 - Voeg de inhoud en de map toe aan de bibliotheken van de Windows Media® Player 11 of 12, of een smartphone enz.
 - De afspeellijst van Windows Media® Player kan alleen de inhoud van de bibliotheken weergeven.
 - Om Windows Media® Player voor streaming te gebruiken, moet u dit van tevoren configureren.

Afspelen van inhoud die op de mediaserver opgeslagen is, met bediening via dit toestel

1 Druk op [NWP].

2 Druk verschillende keren op [>INPUT<] om "DMP" te kiezen.

- U kunt de invoerbron ook selecteren door aan de invoerselectieknoop te draaien en op [INPUT] op het toestel te drukken.
- Het selectiescherm van de server zal weergegeven worden.

3 Druk op [▲], [▼] om een mediaserver in het netwerk te selecteren en druk vervolgens op [OK].

- Het map/inhoudskeuzescherm wordt weergegeven. Herhaal deze stap om overige selecties uit te voeren.
- Mappen/inhoud kunnen in een volgorde afgespeeld worden die anders is dan de volgorde op de server, afhankelijk van de specificaties daarvan.

4 Druk op [▲], [▼] selecteer een item en druk op [OK].

Opmerking

- De verbonden server en zijn inhoud worden mogelijk niet correct weergegeven naargelang de conditie ervan. (bv. niet lang na het toevoegen van inhoud op de server, enz.)
Probeer het later opnieuw. Meer informatie vindt u in de gebruiksaanwijzing van het apparaat.
- De inhoud wordt mogelijk niet goed afgespeeld, afhankelijk van de toestand van het netwerk.

Bediening tijdens het afspelen

Stoppen	[■]
Pauzeren	[▶/] • Druk er opnieuw op om door te gaan.
Springen	[◀◀] [▶▶]
Zoeken	[◀◀] [▶▶]
Beschikbare informatie bekijken	[INFO] • Druk herhaaldelijk om de informatie aan te passen.

Weergave herhalen

1 Druk op [NWP].

2 Druk op [↺].

“1↺”:

Speelt alleen de geselecteerde track af.

“↺”:

Alle tracks worden herhaald.

- De inhoud van de instellingen wordt zelfs opgeslagen wanneer de invoerbron wordt gewijzigd.

Willekeurige weergave

1 Druk op [NWP].

2 Druk op [RND].

- Druk opnieuw om te annuleren.
- “RND” wordt weergegeven.
- Tijdens willekeurige weergave mag u niet teruggaan naar het vorige nummer.
- Tijdens willekeurige weergave worden nummers mogelijk meer dan eens afgespeeld.
- De inhoud van de instellingen wordt zelfs opgeslagen wanneer de invoerbron wordt gewijzigd.

Bediening met behulp van de speciale app “Technics Audio Center”

Als u de speciale app “Technics Audio Center” (gratis) op uw tablet/smartphone installeert, kunt u dit toestel met behulp van veel verschillende functies bedienen.

Meer informatie vindt u op:

www.technics.com/support/

Afspelen van inhoud die op de mediaserver opgeslagen is, met bediening via een DMC

Door een apparaat te bedienen dat compatibel is met DMC (Digital Media Controller) kunt u op dit toestel muziek afspelen die opgeslagen is op de mediaserver (DMR—Digital Media Renderer).

Bedien het DMC-compatibele apparaat en stel het in verbinding met dit toestel.

- De apparaatnaam van dit toestel zal weergegeven worden als "Technics-SL-G700M2- ****"*^{1, 2}.
- Raadpleeg voor details over het gebruik van DMC-compatibele apparatuur de gebruiksaanwijzing van de apparatuur of van de software.

Opmerking

- Wanneer u de mediaserver bedient, zal het afspelen van andere audiobronnen stoppen en zal de uitgang van de mediaserver de prioriteit hebben.
 - Al naargelang de inhoud en de aangesloten apparatuur kan het zijn dat bedienen of afspelen niet mogelijk is.
 - Dit toestel garandeert niet dat alle DMC-applicaties kunnen worden aangesloten. Gebruik de speciale app "Technics Audio Center".
- *1: "****" duidt op een cijfer dat voor elke set uniek is.
- *2: De apparaatnaam kan veranderd worden bij "De naam van dit toestel op het netwerk". (⇒ 40)

Internetradio en podcasts afspelen

Dit toestel ondersteunt een audio-uitzendingsservice die wordt uitgezonden via internet, en Internet Radio en Podcasts kunnen worden afgespeeld.

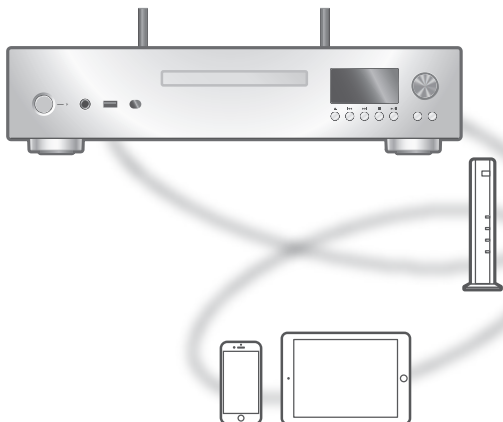

■ Voorbereiding

- Voltooi de netwerkinstellingen. (⇒ 30)
 - Zorg ervoor dat het netwerk verbinding met het internet maakt.

1 Druk op [NWP].

2 Druk verschillende keren op [>INPUT<] om "Internet Radio" / "Podcasts" te kiezen.

- U kunt de invoerbron ook selecteren door aan de invoerselectieknop te draaien en op [INPUT] op het toestel te drukken.
- Wanneer "Internet Radio" / "Podcasts" is geselecteerd als de bron, probeert dit toestel automatisch verbinding te maken met de laatst geselecteerde zender.

3 Druk op [▲], [▼] om een zender te selecteren en druk vervolgens op [OK].

- Herhaal deze stap om meer selecties te maken op basis van het genre, de regio enz.
- De zender die niet uitzendt, kan niet worden afgespeeld. (Deze wordt overgeslagen of er wordt teruggekeerd naar de lijst.)

Opmerking

- Internet Radio en Podcasts kunnen worden onderbroken of kunnen op een andere manier onbeschikbaar zijn zonder kennisgeving.
- Internet Radio wordt mogelijk niet goed afgespeeld, afhankelijk van de toestand van het netwerk.

Bediening tijdens het afspelen

Stoppen	[■] (Terugkeer naar de lijst.)
Pauzeren (Podcasts)	[▶/] • Druk er opnieuw op om door te gaan.
Springen	[◀◀] [▶▶]
Zoeken (Podcasts)	[◀◀] [▶▶]

Weergave herhalen

1 Druk op [NWP].

2 Druk op [↺].

“1↺”:

Speelt alleen de geselecteerde track af.

“↺”:

Alle tracks worden herhaald.

- De inhoud van de instellingen wordt zelfs opgeslagen wanneer de invoerbron wordt gewijzigd.
- Herhaalde weergave is niet beschikbaar voor de inhoud van “Internet Radio”.

Willekeurige weergave

1 Druk op [NWP].

2 Druk op [RND].

- Druk opnieuw om te annuleren.
- "RND" wordt weergegeven.
- Tijdens willekeurige weergave mag u niet teruggaan naar het vorige nummer.
- Tijdens willekeurige weergave worden nummers mogelijk meer dan eens afgespeeld.
- De inhoud van de instellingen wordt zelfs opgeslagen wanneer de invoerbron wordt gewijzigd.
- Willekeurige weergave is niet beschikbaar voor de inhoud van "Internet Radio".

Een zender toevoegen aan de favorietenlijst "Add Favourites"

1 Druk op [NWP].

2 Druk op [▲], [▼] om een zender te selecteren en druk vervolgens op [OK].

3 Druk op [MENU].

4 Selecteer "Add Favourites" en druk vervolgens op [OK].

- "Added" wordt weergegeven na het registreren.

Favoriete track/album/artiest oproepen

1 Druk op [NWP].

2 Druk herhaaldelijk op [▲], [▼] om "Favorites" te selecteren en druk vervolgens op [OK].

- "Favorites" wordt weergegeven op de eerste laag. Druk op [RETURN] om terug te keren naar de vorige map.

3 Druk op [▲], [▼] om de inhoud te selecteren en druk vervolgens op [OK].

- Als er geen zender is geregistreerd in de favorietenlijst, wordt "Empty" weergegeven.

De favoriete zender verwijderen “Delete Favourites”

- 1 Druk op [NWP].
 - 2 Druk op [▲], [▼] om een zender die u uit de favorietenlijst wilt verwijderen, te selecteren.
 - 3 Druk op [MENU].
 - 4 Selecteer “Delete Favourites” en druk vervolgens op [OK].
 - 5 Druk op [▲], [▼] om “Yes” te selecteren en druk vervolgens op [OK].
- “Deleted” wordt weergegeven na het verwijderen.

Bediening met behulp van de speciale app “Technics Audio Center”

Als u de speciale app “Technics Audio Center” (gratis) op uw tablet/smartphone installeert, kunt u dit toestel met behulp van veel verschillende functies bedienen.

Meer informatie vindt u op:
www.technics.com/support/

Audio afspelen met Spotify Connect

Dit toestel is compatibel met Spotify Connect voor de online muziekservice (Spotify).

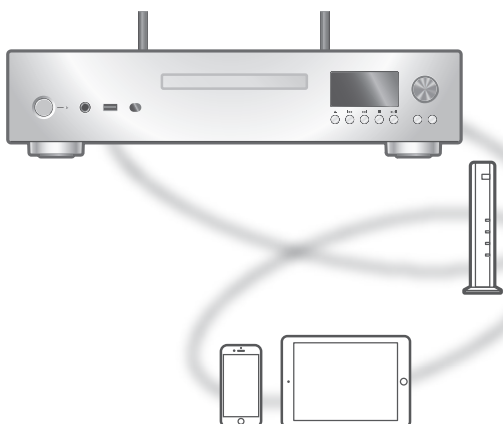

■ Voorbereiding

- Voltooi de netwerkinstellingen. (⇒ 30)
 - Zorg ervoor dat het netwerk verbinding met het internet maakt.
- Verbind het apparaat dat gebruikt moet worden met het netwerk van dit toestel.

Gebruik je telefoon, tablet of computer als een afstandsbediening voor Spotify.

Ga naar spotify.com/connect om te leren hoe je dat doet

Opmerking

- De apparaatnaam van dit toestel zal weergegeven worden als "Technics-SL-G700M2- ****"*^{1, 2}.
 - Als de apparaatnaam is ingesteld in de app Google Home of de app Apple Home wordt de ingestelde naam weergegeven.
 - Registratie/abonnement vereist.
 - U moet betalen voor het gebruik van Spotify Premium.
 - Services, pictogrammen en specificaties zijn onderhevig aan wijzigingen.
- *1: "****" duidt op een getal dat voor elke set uniek is.
- *2: De apparaatnaam kan veranderd worden bij "De naam van dit toestel op het netwerk". (⇒ 40)

Roon Ready gebruiken

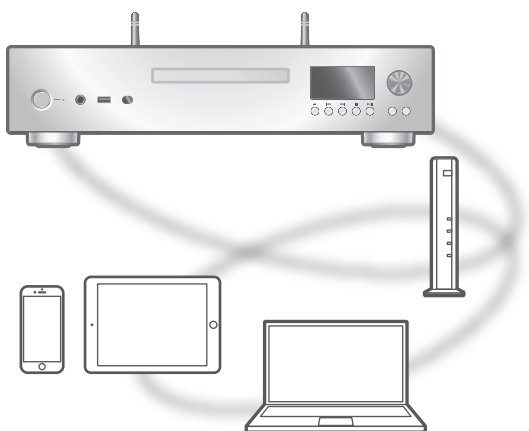

roon READY

Dit toestel kan muziek afspelen als Roon Ready-apparaat.

U moet het registreren bij Roon om Roon te gebruiken. Meer informatie over Roon vindt u op de volgende website.

<https://roon.app>

■ Voorbereiding

- Voltooi de netwerkinstellingen. (⇒ 30)
 - Zorg ervoor dat het netwerk verbinding met het internet maakt.
- Verbind het apparaat dat gebruikt moet worden met het netwerk van dit toestel.
 - ① Selecteer dit toestel als weergave-apparaat in Roon.
 - ② Start de weergave in Roon.

Bediening tijdens het afspelen

Pauseren	[■] [▶/] • Druk er opnieuw op om door te gaan.
Springen	[⏮] [⏭]
Zoeken	[⏪] [⏩]

TIDAL gebruiken

U kunt op dit toestel muziek via de muziekstreamingdienst TIDAL afspelen met de speciale app "Technics Audio Center" (gratis) op uw smartphone, tablet, enz. Meer informatie over TIDAL vindt u op de volgende website.
www.tidal.com

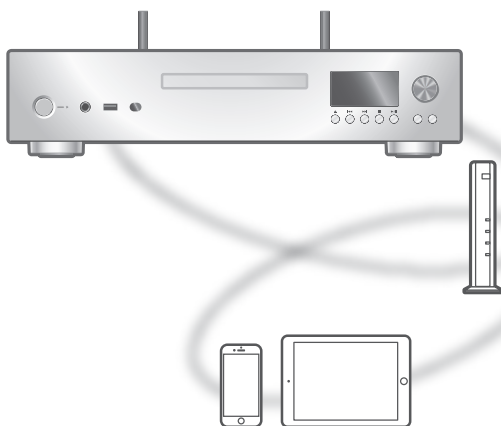

■ Voorbereiding

- Installeer de recentste "Technics Audio Center" op uw apparaat (smartphone, tablet, enz.).
Meer informatie vindt u op:
www.technics.com/support/
- Sluit dit toestel en uw apparaat waarop "Technics Audio Center" geïnstalleerd is aan op het netwerk dat verbonden is met het internet. U vindt meer informatie in de gebruiksaanwijzing van de apparaten.
- Wanneer TIDAL voor het eerst wordt gebruikt, meldt u zich aan bij TIDAL. Volg de volgende stappen om u aan te melden.
 - ① Start "Technics Audio Center" op uw apparaat (smartphone, tablet, enz.).
 - ② Selecteer "TIDAL" via "Technics Audio Center".
 - ③ Meld u aan bij TIDAL. (Als u geen account hebt, moet u het account registreren.)

1 Druk op [NWP].

2 Druk verschillende keren op [>INPUT<] om "TIDAL" te kiezen.

- U kunt de invoerbron ook selecteren door aan de invoerselectieknop te draaien en op [INPUT] op het toestel te drukken.
- Wanneer TIDAL voor het eerst wordt gebruikt, wordt "Operate via App" weergegeven. Gebruik de speciale app "Technics Audio Center" voor de bediening.
- Het afspeelbedieningsscherm wordt weergegeven als u TIDAL al eerder hebt afgespeeld.

3 Druk op [▲], [▼] selecteer een item en druk op [OK].

- Herhaal deze stap om overige selecties uit te voeren.
- Druk op [RETURN] om terug te keren naar de vorige map.
- Mappen/inhoud kunnen in een volgorde afgespeeld worden die anders is dan de volgorde op het gekoppelde apparaat, afhankelijk van de specificaties daarvan.

Opmerking

- Afhankelijk van het land of de regio is het mogelijk dat de weergave niet beschikbaar is.

Bediening tijdens het afspelen

Stoppen	[■] (Terugkeer naar de lijst.)
Pauzeren	[▶/] • Druk er opnieuw op om door te gaan.
Springen	[◀◀] [▶▶]
Zoeken	[◀◀] [▶▶]

Weergave herhalen

1 Druk op [NWP].

2 Druk op [↶].

"1↶":

Speelt alleen de geselecteerde track af.

"↶":

Alle tracks worden herhaald.

- De inhoud van de instellingen wordt zelfs opgeslagen wanneer de invoerbron wordt gewijzigd.

Willekeurige weergave

1 Druk op [NWP].

2 Druk op [RND].

- Druk opnieuw om te annuleren.
- "RND" wordt weergegeven.
- Tijdens willekeurige weergave mag u niet teruggaan naar het vorige nummer.
- De inhoud van de instellingen wordt zelfs opgeslagen wanneer de invoerbron wordt gewijzigd.

Een track/album/artiest etc. aan een lijst met favorieten toevoegen "Add Favourites"

1 Druk op [NWP].

2 Druk op [▲], [▼] om inhoud te selecteren om toe te voegen en druk vervolgens op [OK].

- Herhaal deze stap om overige selecties uit te voeren.
- Druk op [RETURN] om terug te keren naar de vorige map.
- Mappen/inhoud kunnen in een volgorde afgespeeld worden die anders is dan de volgorde op het gekoppelde apparaat, afhankelijk van de specificaties daarvan.

3 Druk op [MENU].

4 Selecteer "Add Favourites" en druk vervolgens op [OK].

- "Added" wordt weergegeven na het registreren.

Favoriete track/album/artiest oproepen

- 1 Druk op [NWP].
- 2 Druk herhaaldelijk op [▲], [▼] om "My Music" te selecteren en druk vervolgens op [OK].
 - "My Music" wordt weergegeven op de eerste laag. Druk op [RETURN] om terug te keren naar de vorige map.
- 3 Druk op [▲], [▼] om de inhoud te selecteren en druk vervolgens op [OK].
 - Als er geen zender is geregistreerd in de favorietenlijst, wordt "Empty" weergegeven.

Een track/album/artiest verwijderen "Delete Favourites"

- 1 Druk op [NWP]
- 2 Druk op [▲], [▼] om inhoud die u uit de favorietenlijst wilt verwijderen, te selecteren.
- 3 Druk op [MENU].
- 4 Selecteer "Delete Favourites" en druk vervolgens op [OK].
- 5 Druk op [▲], [▼] om "Yes" te selecteren en druk vervolgens op [OK].
 - "Deleted" wordt weergegeven na het verwijderen.

Bediening met behulp van de speciale app "Technics Audio Center"

U kunt het afspelen starten met "Technics Audio Center" op uw tablet/smartphone.

- Als u TIDAL selecteert bij "Technics Audio Center" op uw tablet/smartphone, wordt de invoer automatisch overgeschakeld naar TIDAL.
- Meer informatie vindt u op:
www.technics.com/support/

Deezer gebruiken

U kunt op dit toestel muziek via de muziekstreamingdienst Deezer afspelen met de speciale app "Technics Audio Center" (gratis) op uw smartphone, tablet, enz. Meer informatie over Deezer vindt u op de volgende website.
www.deezer.com

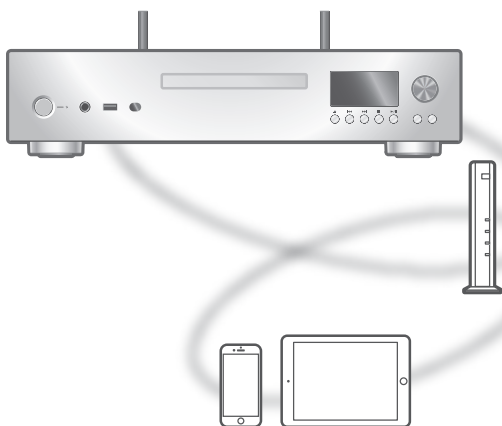

DEEZER

■ Voorbereiding

- Installeer de recentste "Technics Audio Center" op uw apparaat (smartphone, tablet, enz.).
Meer informatie vindt u op:
www.technics.com/support/
- Sluit dit toestel en uw apparaat waarop "Technics Audio Center" geïnstalleerd is aan op het netwerk dat verbonden is met het internet. U vindt meer informatie in de gebruiksaanwijzing van de apparaten.
- Wanneer Deezer voor het eerst wordt gebruikt, meldt u zich aan bij Deezer. Volg de volgende stappen om u aan te melden.
 - ① Start "Technics Audio Center" op uw apparaat (smartphone, tablet, enz.).
 - ② Selecteer "Deezer" via "Technics Audio Center".
 - ③ Meld u aan bij Deezer. (Als u geen account hebt, moet u het account registreren.)

1 Druk op [NWP].

2 Druk verschillende keren op [>INPUT<] om “Deezer” te kiezen.

- U kunt de invoerbron ook selecteren door aan de invoerselectieknop te draaien en op [INPUT] op het toestel te drukken.
- Wanneer Deezer voor het eerst wordt gebruikt, wordt “Operate via App” weergegeven. Gebruik de speciale app “Technics Audio Center” voor de bediening.
- Het afspeelbedieningsscherm wordt weergegeven als u Deezer al eerder hebt afgespeeld.

3 Druk op [▲], [▼] selecteer een item en druk op [OK].

- Herhaal deze stap om overige selecties uit te voeren.
- Druk op [RETURN] om terug te keren naar de vorige map.
- Mappen/inhoud kunnen in een volgorde afgespeeld worden die anders is dan de volgorde op het gekoppelde apparaat, afhankelijk van de specificaties daarvan.

Opmerking

- Afhankelijk van het land of de regio is het mogelijk dat de weergave niet beschikbaar is.

Bediening tijdens het afspelen

Stoppen	[■] (Terugkeer naar de lijst.)
Pauzeren	[▶/] • Druk er opnieuw op om door te gaan.
Springen	[◀◀] [▶▶]
Zoeken	[◀◀] [▶▶]

Weergave herhalen

1 Druk op [NWP].

2 Druk op [↻].

"1↻":

Speelt alleen de geselecteerde track af.

"↻":

Alle tracks worden herhaald.

- De inhoud van de instellingen wordt zelfs opgeslagen wanneer de invoerbron wordt gewijzigd.

Willekeurige weergave

1 Druk op [NWP].

2 Druk op [RND].

- Druk opnieuw om te annuleren.
- "RND" wordt weergegeven.
- Tijdens willekeurige weergave mag u niet teruggaan naar het vorige nummer.
- De inhoud van de instellingen wordt zelfs opgeslagen wanneer de invoerbron wordt gewijzigd.

Een track/album/artiest etc. aan een lijst met favorieten toevoegen "Add Favourites"

1 Druk op [NWP].

2 Druk op [▲], [▼] om inhoud te selecteren om toe te voegen en druk vervolgens op [OK].

- Herhaal deze stap om overige selecties uit te voeren.
- Druk op [RETURN] om terug te keren naar de vorige map.
- Mappen/inhoud kunnen in een volgorde afgespeeld worden die anders is dan de volgorde op het gekoppelde apparaat, afhankelijk van de specificaties daarvan.

3 Druk op [MENU].

4 Selecteer "Add Favourites" en druk vervolgens op [OK].

- "Added" wordt weergegeven na het registreren.

Favoriete track/album/artiest oproepen

- 1 Druk op [NWP].
- 2 Druk herhaaldelijk op [▲], [▼] om "My library" te selecteren en druk vervolgens op [OK].
 - "My library" wordt weergegeven op de eerste laag. Druk op [RETURN] om terug te keren naar de vorige map.
- 3 Druk op [▲], [▼] om de inhoud te selecteren en druk vervolgens op [OK].
 - Als er geen zender is geregistreerd in de favorietenlijst, wordt "Empty" weergegeven.

Een track/album/artiest verwijderen "Delete Favourites"

- 1 Druk op [NWP].
- 2 Druk op [▲], [▼] om inhoud die u uit de favorietenlijst wilt verwijderen, te selecteren.
- 3 Druk op [MENU].
- 4 Selecteer "Delete Favourites" en druk vervolgens op [OK].
- 5 Druk op [▲], [▼] om "Yes" te selecteren en druk vervolgens op [OK].
 - "Deleted" wordt weergegeven na het verwijderen.

Bediening met behulp van de speciale app "Technics Audio Center"

U kunt het afspelen starten met "Technics Audio Center" op uw tablet/smartphone.

- Als u Deezer selecteert bij "Technics Audio Center" op uw tablet/smartphone, wordt de invoer automatisch overgeschakeld naar Deezer.
- Meer informatie vindt u op:
www.technics.com/support/

Amazon Music gebruiken

U kunt op dit toestel muziek via de muziekstreamingdienst Amazon Music afspelen met de speciale app "Technics Music App" (gratis) op uw smartphone, tablet, enz.

Meer informatie over Amazon Music vindt u op de volgende website.

www.amazonmusic.com

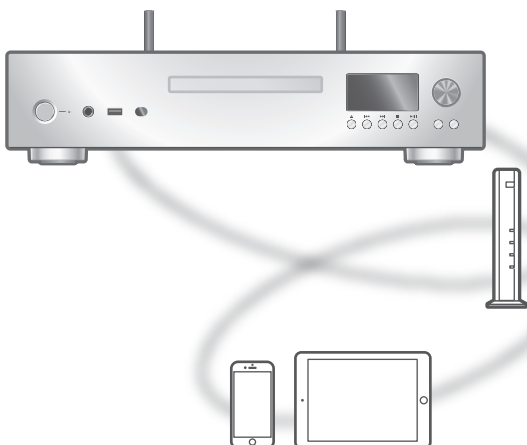

amazon music

■ Voorbereiding

- Installeer de recentste "Technics Music App" op uw apparaat (smartphone, tablet, enz.).
Meer informatie vindt u op:
www.technics.com/support/
- Sluit dit toestel en uw apparaat waarop "Technics Music App" geïnstalleerd is aan op het netwerk dat verbonden is met het internet. U vindt meer informatie in de gebruiksaanwijzing van de apparaten.
- Wanneer Amazon Music voor het eerst wordt gebruikt, meldt u zich aan bij Amazon Music. Volg de volgende stappen om u aan te melden.
 - ① Start "Technics Music App" op uw apparaat (smartphone, tablet, enz.).
 - ② Selecteer "Amazon Music" via "Technics Music App".
 - ③ Meld u aan bij Amazon Music. (Als u geen account hebt, moet u het account registreren.)

1 Druk op [NWP].

2 Druk verschillende keren op [>INPUT<] om "Amazon Music" te kiezen.

- U kunt de invoerbron ook selecteren door aan de invoerselectieknop te draaien en op [INPUT] op het toestel te drukken.
- Wanneer Amazon Music voor het eerst wordt gebruikt, wordt "Operate via App" weergegeven. Gebruik de speciale app "Technics Audio Center" voor de bediening.
- Het afspeelbedieningsscherm wordt weergegeven als u Amazon Music al eerder hebt afgespeeld.

3 Druk op [▲], [▼] selecteer een item en druk op [OK].

- Herhaal deze stap om overige selecties uit te voeren.
- Druk op [RETURN] om terug te keren naar de vorige map.
- Mappen/inhoud kunnen in een volgorde afgespeeld worden die anders is dan de volgorde op het gekoppelde apparaat, afhankelijk van de specificaties daarvan.

Opmerking

- Het is mogelijk dat sommige bewerkingen niet beschikbaar zijn, afhankelijk van de muziekstreamingservice.

Bediening tijdens het afspelen

Stoppen	[■] (Terugkeer naar de lijst.)
Pauzeren	[▶/] • Druk er opnieuw op om door te gaan.
Springen	[◀◀] [▶▶]
Zoeken	[◀◀] [▶▶]

Weergave herhalen

1 Druk op [NWP].

2 Druk op [↺].

“1↺”:

Speelt alleen de geselecteerde track af.

“↺”:

Alle tracks worden herhaald.

- De inhoud van de instellingen wordt zelfs opgeslagen wanneer de invoerbron wordt gewijzigd.

Willekeurige weergave

1 Druk op [NWP].

2 Druk op [RND].

- Druk opnieuw om te annuleren.
- “RND” wordt weergegeven.
- Tijdens willekeurige weergave mag u niet teruggaan naar het vorige nummer.
- De inhoud van de instellingen wordt zelfs opgeslagen wanneer de invoerbron wordt gewijzigd.

Bediening met behulp van de speciale app

“Technics Audio Center”

U kunt het afspelen starten met “Technics Audio Center” op uw tablet/smartphone.

- Als u Amazon Music selecteert bij “Technics Audio Center” op uw tablet/smartphone, wordt de invoer automatisch overgeschakeld naar Amazon Music.
- Meer informatie vindt u op:
www.technics.com/support/

Qobuz gebruiken

U kunt op dit toestel muziek via de muziekstreamingdienst Qobuz afspelen met de speciale app "Technics Audio Center" (gratis) op uw smartphone, tablet, enz. Meer informatie over Qobuz vindt u op de volgende website.
www.qobuz.com

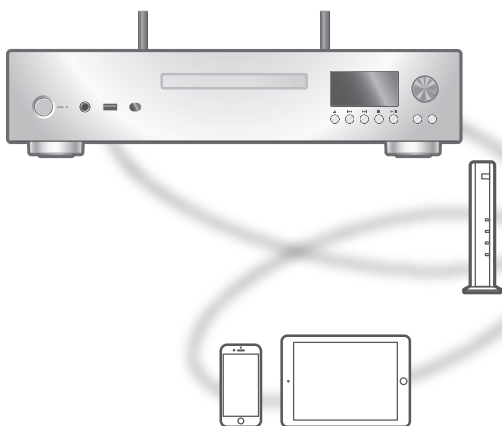

■ Voorbereiding

- Installeer de recentste "Technics Audio Center" op uw apparaat (smartphone, tablet, enz.).
Meer informatie vindt u op:
www.technics.com/support/
- Sluit dit toestel en uw apparaat waarop "Technics Audio Center" geïnstalleerd is aan op het netwerk dat verbonden is met het internet. U vindt meer informatie in de gebruiksaanwijzing van de apparaten.
- Wanneer Qobuz voor het eerst wordt gebruikt, meldt u zich aan bij Qobuz. Volg de volgende stappen om u aan te melden.
 - ① Start "Technics Audio Center" op uw apparaat (smartphone, tablet, enz.).
 - ② Selecteer "Qobuz" via "Technics Audio Center".
 - ③ Meld u aan bij Qobuz. (Als u geen account hebt, moet u het account registreren.)

1 Druk op [NWP].

2 Druk verschillende keren op [>INPUT<] om "Qobuz" te kiezen.

- U kunt de invoerbron ook selecteren door aan de invoerselectieknop te draaien en op [INPUT] op het toestel te drukken.
- Wanneer Qobuz voor het eerst wordt gebruikt, wordt "Operate via App" weergegeven. Gebruik de speciale app "Technics Audio Center" voor de bediening.
- Het afspeelbedieningsscherm wordt weergegeven als u Qobuz al eerder hebt afgespeeld.

3 Druk op [▲], [▼] selecteer een item en druk op [OK].

- Herhaal deze stap om overige selecties uit te voeren.
- Druk op [RETURN] om terug te keren naar de vorige map.
- Mappen/inhoud kunnen in een volgorde afgespeeld worden die anders is dan de volgorde op het gekoppelde apparaat, afhankelijk van de specificaties daarvan.

Opmerking

- Afhankelijk van het land of de regio is het mogelijk dat de weergave niet beschikbaar is.

Bediening tijdens het afspelen

Stoppen	[■] (Terugkeer naar de lijst.)
Pauzeren	[▶/] • Druk er opnieuw op om door te gaan.
Springen	[◀◀] [▶▶]
Zoeken	[◀◀] [▶▶]

Weergave herhalen

1 Druk op [NWP].

2 Druk op [↶].

"1↶":

Speelt alleen de geselecteerde track af.

"↶":

Alle tracks worden herhaald.

- De inhoud van de instellingen wordt zelfs opgeslagen wanneer de invoerbron wordt gewijzigd.

Willekeurige weergave

1 Druk op [NWP].

2 Druk op [RND].

- Druk opnieuw om te annuleren.
- "RND" wordt weergegeven.
- Tijdens willekeurige weergave mag u niet teruggaan naar het vorige nummer.
- De inhoud van de instellingen wordt zelfs opgeslagen wanneer de invoerbron wordt gewijzigd.

Een track/album/artiest etc. aan een lijst met favorieten toevoegen "Add Favourites"

1 Druk op [NWP].

2 Druk op [▲], [▼] om inhoud te selecteren om toe te voegen en druk vervolgens op [OK].

- Herhaal deze stap om overige selecties uit te voeren.
- Druk op [RETURN] om terug te keren naar de vorige map.
- Mappen/inhoud kunnen in een volgorde afgespeeld worden die anders is dan de volgorde op het gekoppelde apparaat, afhankelijk van de specificaties daarvan.

3 Druk op [MENU].

4 Selecteer "Add Favourites" en druk vervolgens op [OK].

- "Added" wordt weergegeven na het registreren.

Favoriete track/album/artiest oproepen

- 1 Druk op [NWP].
- 2 Druk herhaaldelijk op [▲], [▼] om "Favorites" te selecteren en druk vervolgens op [OK].
 - "Favorites" wordt weergegeven op de eerste laag. Druk op [RETURN] om terug te keren naar de vorige map.
 - Selecteer "Playlists" om de favoriete afspeellijst op te roepen.
- 3 Druk op [▲], [▼] om de inhoud te selecteren en druk vervolgens op [OK].
 - Als er geen zender is geregistreerd in de favorietenlijst, wordt "Empty" weergegeven.

Een track/album/artiest verwijderen

"Delete Favourites"

- 1 Druk op [NWP].
- 2 Druk op [▲], [▼] om inhoud die u uit de favorietenlijst wilt verwijderen, te selecteren.
- 3 Druk op [MENU].
- 4 Selecteer "Delete Favourites" en druk vervolgens op [OK].
- 5 Druk op [▲], [▼] om "Yes" te selecteren en druk vervolgens op [OK].
 - "Deleted" wordt weergegeven na het verwijderen.

Bediening met behulp van de speciale app

"Technics Audio Center"

U kunt het afspelen starten met "Technics Audio Center" op uw tablet/smartphone.

- Als u Qobuz selecteert bij "Technics Audio Center" op uw tablet/smartphone, wordt de invoer automatisch overgeschakeld naar Qobuz.
- Meer informatie vindt u op:
www.technics.com/support/

Muziek beluisteren via een app met Google Cast-functie

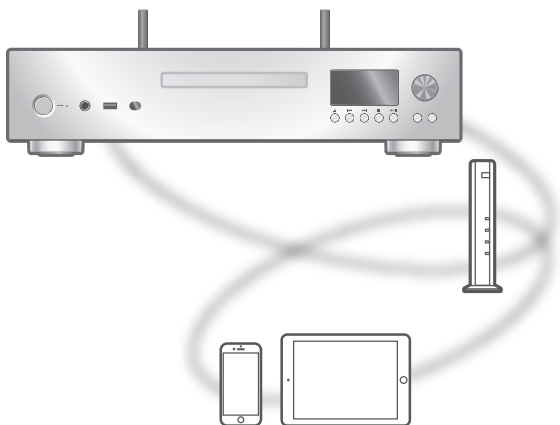

Dit toestel is compatibel met apps met Google Cast-functie. U vindt meer informatie over apps met Google Cast-functie op:
g.co/cast/apps

■ Voorbereiding

- Voltooi de netwerkinstellingen. (⇒ 30)
 - Zorg ervoor dat het netwerk verbinding met het internet maakt.
- Installeer de app met Google Cast-functie op uw apparaat (smartphone, tablet, enz.).
- Sluit het apparaat aan op het netwerk dat momenteel thuis wordt gebruikt.

1 Start de Google Cast-app op uw apparaat (smartphone, tablet, enz.) en selecteer dit toestel als het verbonden apparaat.

- De ingangsbron wordt automatisch overgeschakeld naar "Casting".

2 Speel de muziek af.

AirPlay gebruiken

Muziek die opgeslagen is op een iOS-apparaat enz. kunt u afspelen met AirPlay.

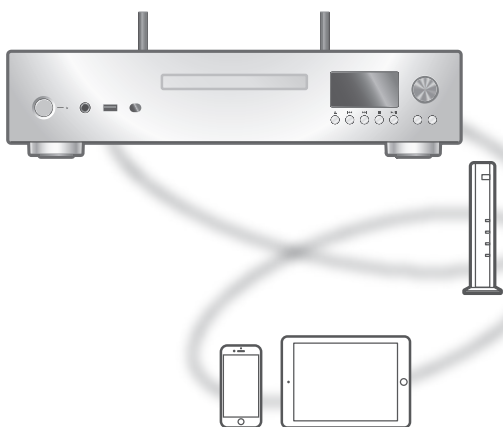

■ Voorbereiding

- Voltooi de netwerkinstellingen. (⇒ 30)
- Verbind het iOS-apparaat of de pc met hetzelfde netwerk als dit toestel.

1 (iOS-apparaat)

Start de app "Muziek" (of iPod).

(pc)

Start "iTunes".

2 Selecteer "Technics-SL-G700M2- ****"*^{1, 2} via het AirPlay-pictogram (bijv. .

- Als de apparaatnaam is ingesteld in de app Google Home of de app Apple Home wordt de ingestelde naam weergegeven.

3 Start het afspelen.

- Controleer het volume voordat u het afspelen start.
- Wanneer AirPlay voor het eerst wordt gebruikt, staat het volume mogelijk op maximaal niveau.
- Het afspelen zal met een korte vertraging van start gaan.

*1: "****" duidt op een getal dat voor elke set uniek is.

*2: De apparaatnaam kan veranderd worden bij "De naam van dit toestel op het netwerk". (⇒ 40)

Bediening tijdens het afspelen

Pauseren	[■] [▶/] • Druk opnieuw op [▶/] om door te gaan.
Springen	[⏮] [⏭]
Beschikbare informatie bekijken	[INFO] • Druk herhaaldelijk om de informatie aan te passen.

- U kunt ook bedienen via het verbonden iOS-apparaat of de pc.

Opmerking

- De volumewijzigingen op het iOS-apparaat of iTunes zijn van toepassing op dit toestel. (Raadpleeg de iTunes Help voor de vereiste instellingen in iTunes.)
- De weergave van andere audiobronnen stopt en AirPlay-uitvoer krijgt prioriteit.
- Bij enkele versies van iOS en iTunes kan het onmogelijk zijn om de AirPlay-weergave opnieuw te starten wanneer aan de keuzeschakelaar wordt gedraaid of als het toestel in stand-bymodus wordt gezet tijdens de AirPlay-weergave. Selecteer in dit geval een ander apparaat via het AirPlay-pictogram van de app Muziek of iTunes en selecteer dan dit toestel opnieuw als de uitvoerluidsprekers.
- AirPlay werkt niet wanneer video's worden weergegeven op iTunes.

Instellingen

Geluidsinstelling	95
Het volume van de hoofdtelefoon regelen "PHONES VOL"	95
Cd/Super Audio CD afspelen voor de hogere geluidskwaliteit "Pure Disc Playback"	95
MQA-decodering "MQA Decoding"	96
De systeemeigen weergave voor DSD-signalen inschakelen "DSD Native"	96
Audio-uitvoer uitschakelen "Digital Output"/"Analog Output"	96
De bemonsteringsfrequentie instellen "D.Output fs"	97
De analoge audio-uitvoer instellen "A.Output Level"	97
Past de fase- en amplitudeverschuiving van analoge audio-uitvoer aan "Coherent Processing"	98
Past de geluidskwaliteit van analoge audio-uitvoer aan "Filter"	98
De begrenzing van de hoofdtelefoonuitgang instellen "PHONES VOL Limitation"	99
Andere instellingen	100
Slaaptimer "SLEEP"	100
De functie Automatisch uitschakelen "Auto Off"	101
De functie Automatisch dimmen "Auto DIMMER"	101
Hiermee worden stappen voor de dimfunctie ingesteld "DIMMER Steps"	101

Netwerk stand-by "Standby Mode"	102
Netwerkinstellingen "Network"	102
De tekencodering wijzigen "E Asian Character"	103
De naam van het model controleren "Model No."	103
De firmwareversie controleren "F/W Version"	103
Firmware-updates "F/W Update"	103
MQA-bron decoderen	106
Aanbevolen instelling voor elke uitgang en functie van het aangesloten apparaat	107
Gebruik van de favorietenfunctie (FAV)	109
Uw favoriete zender, muziek of afspeellijst vastleggen	109
De favoriete zender, muziek of afspeellijst oproepen	109
De favoriete zender, muziek of afspeellijst wissen	110
Bediening met behulp van de speciale app "Technics Audio Center"	110
Aansluiting van systeembediening	111
Gebruik van de kabel voor systeemaansluiting en audiokabel	112
Dit toestel en het aangesloten toestel simultaan op aan/stand-by inschakelen	112
De functie voor de ingangsbron van het aangesloten apparaat wijzigen "Selector Link Type"	113
BASS/MID/TREBLE regelen "Tone Control"	113

 Inhoudsopgave ... 05



- 1 Druk op [NWP].
- 2 Druk op [SETUP].
- 3 Druk herhaaldelijk op [▲], [▼] om het menu te selecteren en druk vervolgens op [OK].
- 4 Druk op [▲], [▼], [◀], [▶] om in te stellen en druk op [OK].

- U kunt ook een configuratiescherm openen door de multifunctieknop op het toestel ingedrukt te houden. (Met behulp van de afstandsbediening voor het instellen van sommige items.)

Het volume van de hoofdtelefoon regelen "PHONES VOL"

U kunt het volume van de hoofdtelefoon regelen.
(⇒ 19)

- -- dB (min.), -99,0 dB tot 0 dB (max.)
- De standaardfabrieksinstelling is "-60.0 dB".

Cd/Super Audio CD afspelen voor de hogere geluidskwaliteit "Pure Disc Playback"

Door de netwerkfuncties enz. uit te schakelen, wordt dit toestel uitsluitend gebruikt voor het afspelen van cd's/Super Audio CD's voor geluid van hogere kwaliteit. (⇒ 48)

- De standaardfabrieksinstelling is "Off".

MQA-decodering "MQA Decoding"

Een MQA-bestand of -stream moet worden gedecodeerd om de geluidskwaliteit van de originele opname te kunnen weergeven. Zet de MQA-decodeerfunctie op "On" of "Off". (⇒ 106)

- De standaardfabrieksinstelling is "On".

De systeemeigen weergave voor DSD-signalen inschakelen "DSD Native"

De systeemeigen weergave voor DSD-signalen van het USB-apparaat of het netwerkapparaat inschakelen (DMP/DMR).

- De standaardfabrieksinstelling is "Off".
- Een DSD-signaal dat naar dit toestel wordt ingevoerd vanaf een USB-apparaat of netwerkapparaat (DMP/DMR) wordt geconverteerd naar een lineair PCM-signaal (maximaal 192 kHz).
- De instelling kan worden gewijzigd tijdens het afspelen van het USB-apparaat of netwerkapparaat, maar het is mogelijk dat het afspelen dan stopt.
- Stel dit in op "Off" wanneer de inhoud niet correct wordt afgespeeld.

Audio-uitvoer uitschakelen "Digital Output"/"Analog Output"

Door de audio-uitvoer van ongebruikte aansluitingen uit te schakelen, wordt ruis geminimaliseerd en is afspelen met hogere audiokwaliteit mogelijk.

- De standaardfabrieksinstelling is "On".
- Stel "Digital Output" in op "Off" om de digitale audio-uitvoer uit te schakelen.
- Stel "Analog Output" in op "Off" om de analoge audio-uitvoer uit te schakelen.

De bemonsteringsfrequentie instellen

“D.Output fs”

U kunt een bovenlimiet voor het frequentiebereik van de uitvoerbemonsteringsfrequentie instellen. Houd er rekening mee dat het bereik dat kan worden verwerkt, verschilt afhankelijk van de versterker met digitale invoeraansluiting. Meer informatie vindt u in de gebruiksaanwijzing van het aangesloten apparaat.

- De standaardfabrieksinstelling is “32kHz-192kHz”.
- Stel “Digital Output” in op “On” om deze functie te gebruiken.
- 96 kHz of 192 kHz kan ingesteld worden als bovenlimiet voor het frequentiebereik van de uitvoerbemonsteringsfrequentie.

De analoge audio-uitvoer instellen

“A.Output Level”

U kunt instellen dat het analoge audio-uitgangsniveau vast of instelbaar is wanneer u het volume met dit toestel wijzigt. (⇒ 27)

- De standaardfabrieksinstelling is “Fixed”.
- Wanneer u een eindversterker enz. aansluit, stelt u “A.Output Level” in op “Variable” voor volumeregeling met dit toestel. Wanneer u een voorversterker enz. aansluit, stelt u “A.Output Level” in op “Fixed” voor volumeregeling met het aangesloten apparaat.
- De standaardinstelling van het analoge audio-uitvoerniveau is “-60.0 dB” wanneer dit is ingesteld op “Variable”.
- -- dB (min.), -99,0 dB tot 0 dB (max.)
- Stel “Analog Output” in op “On” om deze functie te gebruiken.

Past de fase- en amplitudeverschuiving van analoge audio-uitvoer aan "Coherent Processing"

Past de fase- en amplitudeverschuiving aan bij het converteren van een digitaal signaal naar een analogoog audio-uitgangssignaal.

- De standaardfabrieksinstelling is "On".
- Stel "Analog Output" in op "On" om deze functie te gebruiken.
- Deze functie is beschikbaar voor audiosignalen van 192 kHz of minder.
- Deze functie is niet beschikbaar voor DSD-signalen*1 inclusief Super Audio CD of terwijl de hoofdtelefoon is aangesloten.

*1: Er is alleen een DSD-signaal beschikbaar dat naar dit toestel wordt ingevoerd vanaf een USB-apparaat of netwerkkapparaat (DMP/DMR) wanneer "DSD Native" is ingesteld op "Off".

Past de geluidskwaliteit van analoge audio-uitvoer aan "Filter"

U kunt de geluidskwaliteit van de analoge audio-uitvoer regelen. Stop het afspelen voordat u de instelling instelt en selecteer de modus als uw favoriet terwijl u naar het daadwerkelijke geluid luistert. De filternaam voor elke modus vindt u hieronder.

Mode 1:

Langzame roll-off (minimale fase)

Mode 2:

Langzame roll-off (lineaire fase)

Mode 3:

Snelle roll-off (minimale fase)

- De standaardfabrieksinstelling is "Mode 1".
- Stel "Analog Output" in op "On" om deze functie te gebruiken.

Opmerking

- Deze specifieke filterinstelling krijgt prioriteit en deze instelling kan niet worden gewijzigd in de volgende omstandigheden.
 - Tijdens het afspelen van DSD-signalen*1 inclusief Super Audio CD
 - "MQA Decoding" wordt ingesteld op "On".
 - "Coherent Processing" wordt ingesteld op "On".

*1: De instelling kan worden gewijzigd en de instellingenfilter is beschikbaar voor DSD-signalen die naar dit toestel worden ingevoerd vanaf een USB-apparaat of netwerkapparaat (DMP/DMR) wanneer "DSD Native" is ingesteld op "Off".

De begrenzing van de hoofdtelefoonuitgang instellen "PHONES VOL Limitation"

U kunt een bovenlimiet instellen voor de hoofdtelefoonuitgang om een extreem hoog volume te voorkomen bij het draaien van dit apparaat of bij het afspelen.

- De standaardfabrieksinstelling is "On".



- 1 Druk op [NWP].
- 2 Druk op [SETUP].
- 3 Druk herhaaldelijk op [▲], [▼] om het menu te selecteren en druk vervolgens op [OK].
- 4 Druk op [▲], [▼], [◀], [▶] om in te stellen en druk op [OK].

- U kunt ook een configuratiescherm openen door de multifunctieknop op het toestel ingedrukt te houden. (Met behulp van de afstandsbediening voor het instellen van sommige items.)

Slaaptimer "SLEEP"

De slaaptimer kan het toestel in stand-bymodus zetten na een bepaalde tijd. (30 minutes/60 minutes/90 minutes/120 minutes/Off)

- "SLEEP" wordt weergegeven na de instelling.
- De slaaptimer wordt in de volgende omstandigheden gewist.
 - Tijdens het instellen van "Initialization"
 - Tijdens het instellen van de draadloos-LAN-functie
 - Tijdens het bijwerken van firmware

De functie Automatisch uitschakelen "Auto Off"

Als de instelling op "On" staat, zal het toestel automatisch overschakelen op de stand-bystand om energie te besparen als er ca. 20 minuten geen handelingen zijn verricht, zoals het indrukken van knoppen enz.

- De standaardfabrieksinstelling is "On". Selecteer "Off" om deze functie uit te schakelen.

Opmerking

- De instelling wordt ook opgeslagen als het toestel uit- en weer ingeschakeld wordt.
- "Auto Off" wordt gedurende 3 minuten weergegeven voordat dit toestel uitgeschakeld wordt.
- Als u dit instelt op "Off", is het mogelijk dat het stroomverbruik van de eenheid toeneemt.

De functie Automatisch dimmen "Auto DIMMER"

Als de instelling op "On" staat, zal dit toestel de helderheid van het scherm, de stroomindicator etc. tijdelijk aanpassen als er ca. 20 minuten geen handelingen zijn verricht, zoals het indrukken van knoppen enz.

- De standaardfabrieksinstelling is "On".
- "Auto Off" heeft voorrang op automatisch dimmen en dit toestel wordt automatisch uitgeschakeld wanneer "Auto Off" is ingesteld op "On".

Hiermee worden stappen voor de dimfunctie ingesteld "DIMMER Steps"

Naast het aanpassen van de helderheid van dit toestel kunt u de stroomindicator ook in 4 stappen uitschakelen door op [DIMMER] te drukken wanneer "DIMMER Steps" is ingesteld op "5 (including Blackout)".

- De standaardfabrieksinstelling is "4".
- Dit toestel wordt niet uitgeschakeld, zelfs niet als de helderheid is uitgeschakeld.
- Wanneer de helderheid is uitgeschakeld, wordt de stroomindicator (rood) ook uitgeschakeld in de stand-bymodus.
- Wanneer [DIMMER] werkt voor de aangesloten Technics-apparaten, is het mogelijk dat de dimstap niet overeenkomt tussen dit toestel en de aangesloten apparaten. Stel dit in op "4" of pas de stappen aan voor elk toestel.

Netwerk stand-by "Standby Mode"

Wanneer deze functie op "On" is ingesteld, wordt dit toestel in de volgende gevallen automatisch ingeschakeld.

- Wanneer een Bluetooth®-verbinding van dit toestel naar een gekoppeld Bluetooth®-apparaat wordt gelegd.
- Wanneer op dit toestel muziek wordt afgespeeld van een apparaat dat met het netwerk verbonden is.
- De standaardfabrieksinstelling is "On". Selecteer "Off" om deze functie uit te schakelen.

Netwerkinstellingen "Network"

Wifi-instelling "Wi-Fi Menu"

De draadloos-LAN-functie kan in- of uitgeschakeld worden.

- De standaardfabrieksinstelling is "On".

Het netwerkpictogram weergeven "Network Indicator"

Stel dit in op "Off" om het netwerkpictogram (Bedraad LAN/Draadloos LAN) uit te schakelen op het scherm.

- De standaardfabrieksinstelling is "On".

Wifi-siginaalsterkte "Signal Level"

Om de wifi-siginaalsterkte te controleren waar dit systeem zich bevindt.

- De siginaalsterkte wordt weergegeven als 3 (max) - 2 - 1. Als "2" of "1" verschijnt op de indicator, moet u de positie of de hoek van uw draadloze router of dit systeem wijzigen en nagaan of de verbinding dan beter is.
- Als "0" wordt weergegeven, dan kan dit systeem geen verbinding tot stand brengen met de draadloze router.

De tekencodering wijzigen "E Asian Character"

U kunt de tekencodering van de namen van nummers, artiesten en andere informatie veranderen als deze niet weergegeven worden zoals dat zou moeten.

Type 1(日本):

Er wordt prioriteit gegeven aan Japans.
(fabrieksinstelling)

Type 2(简体字):

Er wordt prioriteit gegeven aan (vereenvoudigd) Chinees.

De naam van het model controleren "Model No."

De naam van het model wordt weergegeven.

De firmwareversie controleren "F/W Version"

De versie van de geïnstalleerde firmware wordt weergegeven.

Firmware-updates "F/W Update"

Af en toe zal Panasonic bijgewerkte firmware uitgeven voor dit apparaat die een toevoeging of een verbetering kan vormen voor de manier waarop een eigenschap werkt. Deze updates zijn gratis beschikbaar.

- Meer informatie over updates vindt u op de volgende website.
www.technics.com/support/firmware/

Downloaden duurt ongeveer 15 minuten.

Koppel het netsnoer niet los of zet dit toestel niet in stand-by tijdens het bijwerken.

Verwijder het USB-flashgeheugen niet tijdens het bijwerken.

- Tijdens het bijwerken wordt de voortgang weergegeven als "Updating □ %". ("□" staat voor een nummer.)

Opmerking

- Tijdens het bijwerken kunnen er geen andere bewerkingen worden uitgevoerd.
- Als er geen updates beschikbaar zijn, wordt "Firmware is Up To Date" weergegeven. (U hoeft geen updates uit te voeren.)
- Als de firmware wordt bijgewerkt, is het mogelijk dat de instellingen van dit toestel gereset worden.

Bijwerken via het internet

■ Voorbereiding

- Verbind dit toestel met het netwerk. (⇒ 30)
 - Zorg ervoor dat het netwerk verbinding met het internet maakt.

1 Druk op [NWP].

2 Druk op [SETUP].

3 Druk herhaaldelijk op [▲], [▼] om "F/W Update" te selecteren en druk vervolgens op [OK].

4 Druk op [▲], [▼] om "Internet" te selecteren en druk vervolgens op [OK].

5 Druk op [▲], [▼] om "Yes" te selecteren en druk vervolgens op [OK].

- Tijdens het bijwerken wordt de voortgang weergegeven als "Updating □ %". ("□" staat voor een nummer.)
- Wanneer het bijwerken is voltooid, wordt "Success" weergegeven.

6 Druk op [⏻/I] op het toestel om dit toestel uit en in te schakelen.

Opmerking

- Downloaden kan langer duren afhankelijk van de internetverbinding, etc.
- Firmware-updates kunnen automatisch starten nadat de netwerkinstelling is voltooid (⇒ 30).

Bijwerken via het USB-flashgeheugen

■ Voorbereiding

- Download de nieuwste firmware op het USB-flashgeheugen. Meer informatie vindt u op de volgende website.

www.technics.com/support/firmware/

1 Verbind een USB-flashgeheugen met nieuwe firmware op de USB-A-aansluiting (USB-A Front) aan de voorzijde van het toestel.

- De USB-A-terminal (USB-A Rear) aan de achterkant van dit toestel is niet beschikbaar voor het updaten van de firmware via USB-flashgeheugen.

2 Druk op [NWP].

3 Druk op [SETUP].

4 Druk herhaaldelijk op [▲], [▼] om "F/W Update" te selecteren en druk vervolgens op [OK].

5 Druk op [▲], [▼] om "USB-A Front" te selecteren en druk vervolgens op [OK].

6 Druk op [▲], [▼] om "Yes" te selecteren en druk vervolgens op [OK].

- Tijdens het bijwerken wordt de voortgang weergegeven als "Updating □ %". ("□" staat voor een nummer.)
- Wanneer het bijwerken is voltooid, wordt "Success" weergegeven.

7 Druk op [⏻/I] op het toestel om dit toestel uit en in te schakelen.

Opmerking

- Downloaden kan langer duren afhankelijk van het USB-flashgeheugen.

MQA-bron decoderen

Dit apparaat bevat de MQA-technologie (Master Quality Authenticated), waarmee MQA-audiobestanden en -streams kunnen worden afgespeeld met dezelfde geluidskwaliteit als de originele opname. Dit apparaat is een cd-speler die een MQA-cd kan herkennen. De ingebouwde MQA-decoder herstelt het hogeresolutiesignaal dat in de studio wordt gehoord en bevestigt dit met behulp van de authenticatiehandtekening.

Om de geluidskwaliteit van de originele opname op een MQA te horen, moet de MQA-decodeerfunctie worden ingesteld op "On". Zet de MQA-decodeerfunctie op "On" of "Off" in de volgende stappen.

- De standaardfabrieksinstelling is "On".
- "MQA" wordt weergegeven terwijl MQA-content wordt afgespeeld. De audio-instellingsstatus zoals MQA-decoderingsstatus, enz. wordt weergegeven als u op [INFO] drukt tijdens het afspelen van een MQA-audiobestand.

1 Druk op [NWP].

2 Druk op [MQA] om de MQA-decoderingsfunctie naar "On" te schakelen.

- "MQA Decoding : On" wordt weergegeven.

3 Speel het MQA-bestand af.

- "MQA" wordt weergegeven.

• Wanneer u alleen de analoge audio gebruikt, stelt u "Digital Output" in op "Off" voor een betere geluidskwaliteit van het afspelen van MQA-inhoud.

• U kunt ook "MQA Decoding" instellen op "On" in het configuratiemenu.

① Druk op [NWP].

② Druk op [SETUP].

③ Druk herhaaldelijk op [▲], [▼] om "MQA Decoding" te selecteren en druk vervolgens op [OK].

④ Druk op [▲], [▼] om "On" te selecteren en druk vervolgens op [OK].

• Wanneer u alleen de analoge audio gebruikt, stelt u "Digital Output" in op "Off" voor een betere geluidskwaliteit van het afspelen van MQA-inhoud.

Opmerking

- Als "MQA" of "MQA Studio" wordt weergegeven, betekent dit dat het apparaat bezig is met het decoderen en afspelen van een MQA-stream of -bestand. Het geeft de herkomst aan om te zorgen dat het geluid identiek is aan dat van het bronmateriaal. Als "MQA Studio" wordt weergegeven, betekent dit dat een MQA-studiobestand wordt afgespeeld, ongeacht het feit of dit in de studio door de uitvoerder/producer is goedgekeurd dan wel of de eigenaar van het copyright dit heeft geverifieerd. "OFS" wordt weergegeven voor de MQA-renderingfunctie. Meer informatie vindt u op: <https://www.mqa.co.uk/>
- Afhankelijk van de instelling bij het aangesloten digitale audio-apparaat is het mogelijk dat MQA-bestanden of -streams niet worden gedecodeerd en de geluidskwaliteit van het origineel dus niet wordt weergegeven. Meer informatie vindt u in de gebruiksaanwijzing van het aangesloten apparaat. Raadpleeg de volgende website voor meer informatie over Technics-apparaten. www.technics.com/support/
- Als het MQA-audiobestand niet correct kan worden afgespeeld, stelt u "DSD Native" in op "Off". Het is mogelijk dat de weergave dan beter wordt. (⇒ 96)
- Specificaties kunnen zonder kennisgeving worden gewijzigd.

Aanbevolen instelling voor elke uitgang en functie van het aangesloten apparaat

■ MQA Core Decoder

Digitale uitvoer (COAX/OPT)	"Digital Output" wordt ingesteld op "On". "MQA Decoding" wordt ingesteld op "Off".
Analoge uitvoer (BALANCED/UNBALANCED)	"Digital Output" wordt ingesteld op "Off". "MQA Decoding" wordt ingesteld op "On".

■ MQA Renderer

Digitale uitvoer (COAX/OPT)	"Digital Output" wordt ingesteld op "On". "MQA Decoding" wordt ingesteld op "On".
Analoge uitvoer (BALANCED/UNBALANCED)	"Digital Output" wordt ingesteld op "Off". "MQA Decoding" wordt ingesteld op "On".

■ MQA Full Decoder

Digitale uitvoer (COAX/OPT)	"Digital Output" wordt ingesteld op "On". "MQA Decoding" wordt ingesteld op "Off".
Analoge uitvoer (BALANCED/UNBALANCED)	"Digital Output" wordt ingesteld op "Off". "MQA Decoding" wordt ingesteld op "On".

■ MQA wordt niet ondersteund

Digitale uitvoer (COAX/OPT)	"Digital Output" wordt ingesteld op "On". "MQA Decoding" wordt ingesteld op "On".
Analoge uitvoer (BALANCED/UNBALANCED)	"Digital Output" wordt ingesteld op "Off". "MQA Decoding" wordt ingesteld op "On".

- Het wordt aanbevolen dat "MQA Decoding" wordt ingesteld op "On" wanneer het aangesloten digitale uitvoerapparaat de MQA-weergavefunctie ondersteunt of de MQA-functie niet ondersteunt. Het digitale signaal wordt uitgevoerd als MQA-gedecodeerd signaal (MQA Core) wanneer "MQA Decoding" is ingesteld op "On" (de fabrieksinstelling is "On"). En het aangesloten apparaat geeft het signaal weer wanneer het apparaat de MQA-weergavefunctie ondersteunt.
- Het wordt aanbevolen dat "MQA Decoding" wordt ingesteld op "Off" wanneer het aangesloten digitale uitvoerapparaat volledige MQA-decodering uitvoert. Het digitale signaal wordt uitgevoerd als MQA-bitstream zonder decodering wanneer "MQA Decoding" is ingesteld op "Off" en het MQA-decoderingsapparaat volledige MQA-decodering uitvoert.
- Het MQA-gedecodeerde signaal (MQA Core) dat naar dit toestel wordt ingevoerd, kan worden weergegeven en uitgevoerd als analoog signaal wanneer "MQA Decoding" is ingesteld op "On" en "Digital Output" is ingesteld op "Off". (Maximale upsamplinglimiet is 192 kHz.)

Gebruik van de favorietenfunctie (FAV)

Uw favoriete zender, muziek of afspeellijst vastleggen

U kunt uw favoriete zender, muziek of afspeellijst registreren (USB-A Front / USB-A Rear / DMP / Internet Radio / Spotify / TIDAL / Deezer / Qobuz, enz.) en oproepen.

1 Druk op [NWP].

2 Schakel tussen invoerbronnen (USB-A Front / USB-A Rear / DMP / Internet Radio / Spotify / TIDAL / Deezer / Qobuz, enz.).

3 Houd [PGM] ingedrukt terwijl het weergavescherm wordt weergegeven.

- Het favorietenregistratiescherm (FAV) wordt weergegeven.

4 Druk herhaaldelijk op [▲], [▼] om het cijfer te selecteren (FAV1 - 9) om te registreren en houd vervolgens [OK] ingedrukt.

- "Memorised" wordt weergegeven na het registreren.
- U kunt maximaal 9 favoriete zenders of afspeellijsten registreren.
- De favorietenfunctie (vastleggen/oproepen/wissen) kan ook worden ingesteld met de speciale app "Technics Audio Center" (gratis).
- Houd [PGM] ongeveer 3 seconden ingedrukt om de instelling te sluiten.
- U kunt ook een scherm voor het instellen van favorieten openen door [INPUT] op het toestel ingedrukt te houden.

De favoriete zender, muziek of afspeellijst oproepen

1 Druk op [NWP].

2 Houd [PGM] ingedrukt.

3 Druk herhaaldelijk op [▲], [▼] om een favoriet nummer te selecteren om het af te spelen en druk vervolgens op [OK].

- U kunt het cijfer ook selecteren met de cijfertoetsen.
- Als er geen zender of afspeellijst is geregistreerd in de favorietenlijst, wordt "Empty" weergegeven. Voeg een zender of afspeellijst toe aan de lijst.
- De ingangsbron wordt automatisch ingesteld op de geregistreerde zender.

Opmerking

- Wanneer de zender of afspeellijst niet kan worden gevonden nadat de invoerbron is gewisseld, wordt de zender of afspeellijst niet afgespeeld of wordt er andere muziek afgespeeld.

De favoriete zender, muziek of afspeellijst wissen

- 1 Druk op [NWP].**
 - 2 Houd [PGM] ingedrukt.**
 - 3 Druk herhaaldelijk op [▲], [▼] om een favoriet nummer te verwijderen en druk vervolgens op [CLEAR].**
 - 4 Druk herhaaldelijk op [▲], [▼] om "Yes" te selecteren en druk vervolgens op [OK].**
- "Cleared" wordt weergegeven na het verwijderen.
 - Als er geen zender of afspeellijst is geregistreerd in de favorietenlijst, wordt "Empty" weergegeven.

Bediening met behulp van de speciale app "Technics Audio Center"

Als u de speciale app "Technics Audio Center" (gratis) installeert op uw tablet/smartphone, kunt u dit toestel bedienen en de favorietenlijst bewerken. Download de app van onderstaande website en installeer deze.

www.technics.com/support/

Aansluiting van systeembediening

U kunt dit toestel en het Technics-toestel dat de functie van de systeembediening ondersteunt (Stereo Integrated Amplifier enz.) gemakkelijk tegelijkertijd bedienen via de afstandsbediening.

Meer informatie vindt u in de gebruiksaanwijzing van elk apparaat.

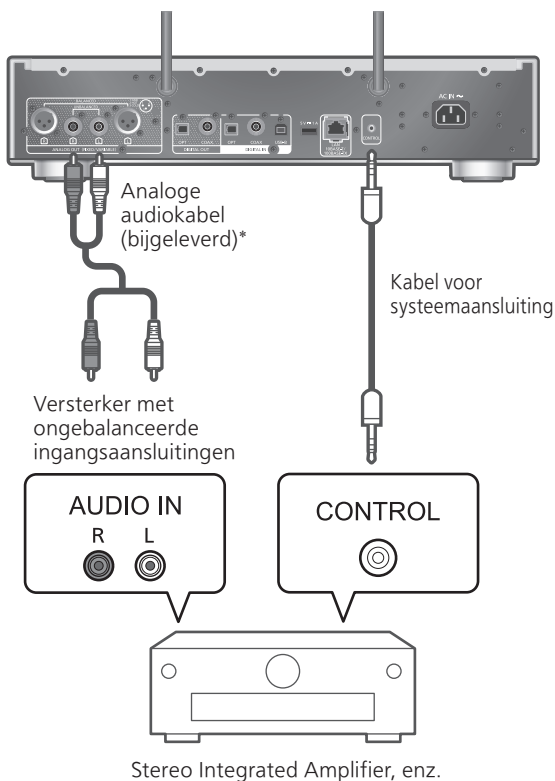

*: De afbeelding toont het voorbeeld bij aansluiting op een versterker met ongebalanceerde ingangsaansluitingen met behulp van een analoge audiokabel. Sluit het toestel aan met de juiste kabel/aansluiting voor het toestel.

Opmerking





- Zorg ervoor dat u het apparaat aansluit met een analoge audiokabel wanneer u Super Audio CD afspeelt met dit toestel.
- De systeembedieningsfunctie is niet beschikbaar wanneer "A.Output Level" is ingesteld op "Variable".

Gebruik van de kabel voor systeemaansluiting en audiokabel

- 1 Koppel het netsnoer los.**
- 2 Verbind dit toestel met het Technics-toestel dat de functie van de systeembediening ondersteunt (Stereo Integrated Amplifier enz.).**
 - Gebruik zowel de kabel voor systeemaansluiting als de audiokabels wanneer u dit toestel en hoofdtoestel met elkaar verbindt.
 - Gebruik de kabel voor aansluiting op het systeem die werd meegeleverd met het aangesloten apparaat.
- 3 Sluit het netsnoer aan op dit toestel. (⇒ 29)**
- 4 Druk op [NWP ]/[CD ] om dit toestel in te schakelen.**
- 5 Stel de systeembedieningsfunctie in op het aangesloten apparaat.**
 - Meer informatie vindt u in de gebruiksaanwijzing van het aangesloten apparaat.

Dit toestel en het aangesloten toestel simultaan op aan/stand-by inschakelen

Wanneer het apparaat dat de systeembedieningsfunctie ondersteunt (Stereo Integrated Amplifier, etc.) wordt ingeschakeld/uitgeschakeld, wordt dit toestel automatisch in- of uitgeschakeld.

- 1 Druk op [NWP].**
- 2 Druk op [SETUP].**
- 3 Druk herhaaldelijk op [, [] om "Power On Link"/"Power Off Link" te selecteren en druk vervolgens op [OK].**
- 4 Druk op [, [] om "On" te selecteren en druk vervolgens op [OK].**

De functie voor de ingangsbron van het aangesloten apparaat wijzigen "Selector Link Type"

Stel dit in op "Adaptive" om de ingangsbron van de versterker automatisch alleen naar analoge ingang te schakelen wanneer Super Audio CD wordt afgespeeld, ongeacht de geselecteerde ingang van de versterker (Technics-apparaten die de systeembesturingsfunctie ondersteunen).

- Meer informatie vindt u op de volgende website.
www.technics.com/support/
- De standaardfabrieksinstelling is "Normal".

- 1 Druk op [NWP].**
- 2 Druk op [SETUP].**
- 3 Druk herhaaldelijk op [▲], [▼] om "Selector Link Type" te selecteren en druk vervolgens op [OK].**
- 4 Druk op [▲], [▼] om "On" te selecteren en druk vervolgens op [OK].**

BASS/MID/TREBLE regelen "Tone Control"

U kunt de toon van de SU-C700 regelen met dit toestel. Elk toonbereik (BASS/MID/TREBLE) kan worden aangepast.

- 1 Druk op [NWP].**
- 2 Druk op [SETUP].**
- 3 Druk herhaaldelijk op [▲], [▼] om "Tone Control" te selecteren en druk vervolgens op [OK].**
- 4 Druk op [▲], [▼] om in te stellen en druk op [OK].**

- Selecteer "On (adjustment)" om deze functie in te schakelen.
- Ieder niveau kan afgesteld worden tussen "- 10" en "+ 10".

Overige

Problemen oplossen	115
Dit toestel wordt warm	115
Heeft u de meest recente firmware geïnstalleerd?	115
Alle instellingen opnieuw op de fabrieksinstellingen zetten.....	116
Algemeen	117
Disc.....	119
USB.....	120
Bluetooth®	120
Netwerk.....	121
Spotify/TIDAL/Deezer/Qobuz/ Amazon Music /Internet Radio/ Podcasts	123
Afstandsbediening	124
Berichten	124
Af speelbare media.....	128
Opmerkingen over schijven	128
USB.....	129
Over Bluetooth®	130
Licenties.....	131
Specificaties.....	134

 Inhoudsopgave ... 05

Problemen oplossen

Voer eerst de onderstaande controles uit voordat u het apparaat laat repareren. Als u twijfelt aan bepaalde controlepunten, of als de oplossingen die door de volgende gids worden voorgesteld het probleem niet verhelpen, neem dan contact op met uw verkoper voor advies.

Dit toestel wordt warm

Dit toestel wordt warm wanneer het in gebruik is.

- Wees voorzichtig als u de onderkant van dit toestel aanraakt, omdat de onderkant van dit toestel heet kan worden. Voor installatie of onderhoud van het toestel moet het netsnoer worden losgekoppeld. Wacht minstens 3 minuten.

Heeft u de meest recente firmware geïnstalleerd?

Panasonic is constant bezig met het verbeteren van de firmware van het toestel om ervoor te zorgen dat onze klanten kunnen genieten van de laatste technologie. (⇒ 103)

Alle instellingen opnieuw op de fabrieksinstellingen zetten

Verricht een reset van het geheugen als de volgende situaties optreden:

- Er is geen reactie als op de knoppen gedrukt wordt.
- U wilt de geheugeninhouden wissen en resetten.

- 1 Druk op [NWP] wanneer het toestel is ingeschakeld.**
- 2 Druk op [SETUP].**
- 3 Druk herhaaldelijk op [▲], [▼] om "Initialization" te selecteren en druk vervolgens op [OK].**
- 4 Druk op [▲], [▼] om "Yes" te selecteren en druk vervolgens op [OK].**
 - Een bevestigingsscherm verschijnt. Selecteer "Yes" in de volgende stappen om alle instellingen terug op hun standaardwaarde in te stellen.
- 5 Druk op [▲], [▼] om "Yes" te selecteren en druk vervolgens opnieuw op [OK].**

Algemeen

Het toestel werkt niet.

De bedieningen zijn niet goed uitgevoerd.

- Een van de beveiligingsapparaten, etc. van het toestel is mogelijk geactiveerd.
 - ① Druk op [⏻/⏻] om het toestel op stand-by te zetten.
 - Als het toestel niet in stand-by gaat, druk dan gedurende minstens 5 seconden op [⏻/⏻] op het toestel. Het toestel wordt in stand-by gedwongen.
Anders koppelt u het netsnoer los, wacht u minstens 3 minuten en sluit u het terug aan.
 - ② Druk op [⏻/⏻] op het toestel om het in te schakelen. (Het kan even duren voordat dit toestel is ingeschakeld.)
 - Als de bewerkingen nog niet correct zijn uitgevoerd, zelfs nadat dit apparaat is ingeschakeld, houdt u [⏻/⏻] minstens 5 seconden ingedrukt om dit uit te schakelen. Mogelijk is daarmee het probleem opgelost.
 - Als het toestel nog steeds niet werkt, neem dan contact op met de dealer.
- De afstandsbediening werkt mogelijk niet correct. (⇒ 124)

Het is mogelijk dat tijdens de weergave een “zoemgeluid” te horen is.

- Er bevindt zich een netsnoer van een ander apparaat of fluorescerend licht vlakbij de kabels. Schakel andere apparatuur uit of houd ze uit de buurt van de kabels van dit toestel.
- Een sterk magnetisch veld vlak bij een tv of vlak bij andere apparatuur kan een nadelige invloed hebben op de audiokwaliteit. Houd dit toestel verwijderd van een dergelijke plaats.
- De luidsprekers kunnen geluid laten horen als een apparaat vlakbij krachtige radiogolven uitzendt, zoals wanneer met een mobiele telefoon gebeld wordt.

Geen geluid.

- Regel het volume van het aangesloten apparaat. Controleer het volume van dit toestel indien "A.Output Level" is ingesteld op "Variable".
- Controleer of de kabels bij de in- en uitvoeraansluitingen correct zitten. Als dat niet het geval is, zet dit toestel dan in stand-bymodus en sluit de kabels opnieuw aan.
- Controleer of de correcte ingangsbron geselecteerd is.
- Steek de stekker van de aan te sluiten kabels volledig naar binnen.
- Het afspelen van multi-kanaalinhoud wordt niet ondersteund.
- De aansluiting voor digitale audio-invoer van dit toestel kan alleen lineaire PCM-signalen detecteren. Meer informatie vindt u in de gebruiksaanwijzing van het apparaat.
- Audiosignaal van Super Audio CD en Super Audio CD-laag van hybride Super Audio CD kan niet weergegeven via de aansluiting voor digitale audio-uitvoer van dit toestel. Sluit het apparaat aan op de aansluiting voor analoge audio-uitvoer.
- Mogelijk worden niet alle MQA-bestanden afgespeeld. Stel de MQA-decodeerfunctie in op "Off" wanneer dit niet correct wordt afgespeeld. (⇒ 106)
- Als het MQA-audiobestand niet correct kan worden afgespeeld, stelt u "DSD Native" in op "Off". Het is mogelijk dat de weergave dan beter wordt. (⇒ 96)
- Mogelijk worden niet alle DSD-signalen afgespeeld. Stel "DSD Native" in op "Off" wanneer dit niet correct wordt afgespeeld. (⇒ 96)
- Controleer of "Digital Output" of "Analog Output" is ingesteld op "On". (⇒ 96)

Het afspelen start niet.

- Afhankelijk van uw omgeving of de verbonden apparaten kan dit enige tijd duren.
- Controleer of de bestandsformaat wordt ondersteund. Raadpleeg "Formaat" voor meer informatie over ondersteunde formaten. (⇒ 138)

Het toestel gaat automatisch in stand-by.

- Is de auto off-functie ingeschakeld? (⇒ 101)
- Dit toestel kan gelijktijdig met het aangesloten apparaat met de systeembedieningsfunctie naar de stand-bymodus overschakelen. (⇒ 112)

De instellingen worden gereset naar de fabrieksinstellingen.

- Als u de firmware bijwerkt, kan dit de instellingen resetten.

De functie voor systeembediening werkt niet.

- Gebruik de kabel voor aansluiting op het systeem die werd meegeleverd met het aangesloten apparaat.
- Sluit de kabel voor aansluiting op het systeem aan op de systeemaansluitingen (CONTROL). (⇒ 111)
- Stel "A.Output Level" in op "Fixed" (⇒ 111)
- Verbind het Technics-toestel dat de functie van de systeembediening ondersteunt (Stereo Integrated Amplifier enz.) met dit toestel. Meer informatie vindt u op de volgende website.
www.technics.com/support/

De ingangsbron van het aangesloten apparaat dat de systeembesturingsfunctie ondersteunt, schakelt automatisch over naar een analoge ingang.

- Stel "Selector Link Type" in op "Normal". (⇒ 113)

Disc

Onjuiste weergave of het afspelen start niet.

- Zorg ervoor dat de disc compatibel is met dit toestel. (⇒ 128)
- Er zit vocht op de lens. Wacht een uur en probeer opnieuw.
- Niet-gefinaliseerde cd-R's en cd-RW's kunnen niet afgespeeld worden.
- WMA/MP3 worden niet ondersteund. Raadpleeg "Opmerkingen over schijven" (⇒ 128) voor informatie over de discs die dit toestel kan afspelen.

Het kost tijd voordat het afspelen van start gaat.

- Het kan enige tijd duren voordat de cd laadt als deze veel nummers bevat.

USB

De USB-drive of de inhoud ervan kan niet gelezen worden.

- Het formaat van de USB-drive of van de inhoud ervan is niet compatibel met het apparaat. (⇒ 129)
- Ook al blijft de inhoud van de USB-drive binnen het maximum aantal mappen of albums (⇒ 136) kan deze niet worden gelezen wanneer de bestands- of mapnaam te lang is.

Geen reactie als op [▶/III] gedrukt wordt.

- Koppel het USB-apparaat los en sluit het opnieuw aan. Zet anders het toestel in stand-by en schakel het opnieuw in.

Langzame werking van de USB-flash drive.

- Een groot bestandsformaat of een USB-flash drive met een groot geheugen vereisen een langere leestijd.
- Het kan even duren als er veel bestanden of mappen op staan.

De informatie kan niet correct worden weergegeven.

- De naam van tracks enz. wordt misschien niet goed weergegeven.

Bluetooth®

Het koppelen kan niet voltooid worden.

- Controleer de status van het Bluetooth®-apparaat.

Het apparaat kan niet aangesloten worden.

- Het toestel kon niet gekoppeld worden of de registratie is vervangen. Probeer het toestel opnieuw te koppelen. (⇒ 58)
- Het kan zijn dat dit toestel op een ander apparaat aangesloten is. Sluit het andere apparaat af en probeer het apparaat opnieuw te koppelen.

Het apparaat is aangesloten, maar er komt geen audio uit dit toestel.

- Bij enkele ingebouwde Bluetooth®-apparaten dient u de audio-uitvoer op dit apparaat handmatig in te stellen. Meer informatie vindt u in de gebruiksaanwijzing van het apparaat.

Het geluid wordt onderbroken.

- Het toestel bevindt zich buiten het communicatiebereik van 10 m. Breng het Bluetooth®-apparaat dichterbij dit systeem.
- Verwijder eventuele obstakels tussen dit systeem en het apparaat.
- Andere apparaten die gebruikmaken van de 2,4 GHz-frequentieband (draadloze router, microgolfovens, draadloze telefoons, enz.) veroorzaken interferentie. Breng het Bluetooth®-apparaat dichterbij dit systeem en verwijder het van de andere apparaten.
- Selecteer "Mode 1" voor een stabiele communicatie. (⇒ 61)

Netwerk

Het lukt niet een verbinding met het netwerk te maken.

- Controleer de netwerkverbinding en instellingen. (⇒ 30)
- Als het netwerk onzichtbaar is gemaakt, maak het netwerk dan zichtbaar wanneer u het netwerk instelt voor dit toestel of wanneer u een bedrade LAN-verbinding tot stand brengt.
- De wifi-beveiliging van dit systeem ondersteunt WPA2™. Uw draadloze router moet daarom compatibel zijn met WPA2™. Meer informatie over de beveiliging die door uw router wordt ondersteund en over hoe u de instellingen kunt wijzigen, vindt u in de gebruiksaanwijzing. U kunt ook contact opnemen met uw internetserviceprovider.
- Zorg ervoor dat de multicast-functie op de draadloze router vrijgegeven is.
- Afhankelijk van de router werkt de WPS-knop mogelijk niet. Probeer een andere verbindingmethode. (⇒ 34)
- De draadloze LAN-omgeving of radio-interferentie in uw omgeving kan een probleem met de verbinding veroorzaken. Probeer in dit geval een andere verbindingmethode. Als het probleem aanhoudt, gebruik dan een bedrade LAN-verbinding. (⇒ 32)
- Om de LAN-kabel aan te sluiten of los te koppelen moet het netsnoer losgekoppeld zijn.

Kan dit systeem niet als uitvoerluidsprekers selecteren.

- Zorg ervoor dat de apparaten met hetzelfde netwerk als dit toestel zijn verbonden.
- Verbind de apparaten opnieuw met het netwerk.
- Schakel de draadloze router uit en opnieuw in.
- Zet dit toestel in stand-by en vervolgens aan, en selecteer dit systeem opnieuw als uitvoerluidsprekers.

Kan dit toestel niet vanuit de Google Cast-apps selecteren.

- Wanneer u apps met Google Cast-functie gebruikt om muziek op dit toestel af te spelen, moet u een verbinding opzetten via de app "Technics Audio Center". (⇒ 37)
- U kunt dit toestel mogelijk niet vanuit de video-apps, etc. selecteren.

Het afspelen start niet.

Het geluid wordt onderbroken.

- De inhoud wordt mogelijk niet goed afgespeeld, afhankelijk van de toestand van het netwerk.
- Als u op de draadloze router gebruikmaakt van de 2,4 GHz-band, kan het gelijktijdige gebruik met andere apparaten op 2,4 GHz, zoals magnetrons, draadloze telefoon enz., leiden tot onderbrekingen in de verbinding. Plaats dit toestel en deze apparaten verder van elkaar.
 - Als uw draadloze router de 5 GHz-band ondersteunt, gebruik dan de 5 GHz-band etc.
- Plaats dit systeem niet in een metalen kast. Die kan het wifi-signaal blokkeren.
- Als het afspelen stopt, controleer dan de afspeelstatus op het apparaat.
- Plaats dit systeem dicht bij de draadloze router.
- Controleer de sterkte van het wifisignaal met "Signal Level" en pas de locatie van dit toestel en de draadloze router aan. (⇒ 102)
- Als diverse draadloze apparaten gelijktijdig gebruikmaken van hetzelfde draadloze netwerk als dit toestel, probeer de andere apparaten dan uit te schakelen of reduceer het gebruik dat ze van het draadloze netwerk maken.
- Verbind de apparaten opnieuw met het netwerk.
- Schakel de draadloze router uit en opnieuw in.
- Bij enkele versies van iOS en iTunes kan het onmogelijk zijn om de AirPlay-weergave opnieuw te starten wanneer aan de keuzeschakelaar wordt gedraaid (bijv. "CD") of als het toestel in stand-bymodus staat tijdens de AirPlay-weergave. Selecteer in dit geval een ander apparaat via het AirPlay-pictogram van de Music app of iTunes en selecteer dan dit systeem opnieuw als de uitvoerluidsprekers. (⇒ 91)
- Als de bovenstaande oplossingen het probleem niet oplossen, gebruik dan een bedrade LAN-verbinding voor alle aangesloten apparaten met een LAN-aansluiting (dit toestel, Network Attached Storage, mediaserver, enz.). (⇒ 32)

De mediaserver en zijn inhoud worden niet weergegeven.

- De verbonden mediaserver en zijn inhoud worden mogelijk niet correct weergegeven naargelang de conditie ervan (bv. niet lang na het toevoegen van inhoud op de server, enz.). Probeer later opnieuw. Meer informatie vindt u in de gebruiksaanwijzing van de mediaserver.

Kan geen muziekbestanden vinden die op de pc opgeslagen zijn.

- Als u muziekbestanden via een netwerk afspeelt, worden de bestanden die niet op de server van dat netwerk geregistreerd zijn niet weergegeven. Raadpleeg voor details de gebruiksaanwijzing van uw server.

De informatie kan niet correct worden weergegeven.

- De naam van tracks enz. wordt misschien niet goed weergegeven.

De inhoud in pc, toepassing enz. kan niet worden afgespeeld.

- Afhankelijk van de pc, de toepassing enz. is het mogelijk dat de content niet wordt afgespeeld, hoewel de bemonsteringsfrequentie wordt ondersteund. Controleer de pc, de toepassing enz. om de content goed af te spelen.

Spotify/TIDAL/Deezer/Qobuz/
Amazon Music /Internet Radio/
Podcasts

Het afspelen start niet.

Het geluid wordt onderbroken.

- De zender die niet uitzendt, kan niet worden afgespeeld (of wordt overgeslagen).
- De internetradio wordt mogelijk niet goed afgespeeld, afhankelijk van de zendmethode of de netwerkvoorwaarde.
- De inhoud wordt mogelijk niet goed afgespeeld, afhankelijk van de toestand van het netwerk.
- Afhankelijk van de omgeving van de internetaansluiting, kan het geluid onderbroken worden of kan het even duren voor er afgespeeld wordt.
- Afhankelijk van het land of gebied is er mogelijk geen service beschikbaar.
- De service via Network Service wordt aangeboden door de respectieve serviceverleners, en de serviceverlening kan zonder voorafgaande kennisgeving, tijdelijk of permanent, worden gestopt.
- Gebruik de toepassing voor elke muziekstreamingservice in plaats van dit toestel of "Technics Audio Center" om dit toestel te bedienen. Dit kan de prestaties verbeteren.

De informatie kan niet correct worden weergegeven.

- Zendernamen, landen, regio's, genres, namen van nummers, namen van albums, etc. die worden beheerd door de serviceprovider, worden misschien niet correct weergegeven, afhankelijk van de zenderinformatie.

Kan de zenders, muziek of afspeellijsten die zijn geregistreerd in de favorietenfunctie niet oproepen (FAV).

- Het is mogelijk dat de zenders, muziek of afspeellijsten verwijderd of gewijzigd zijn door de serviceprovider. Registreer de zender of afspeellijst opnieuw.

Er wordt andere inhoud dan de geregistreerde inhoud afgespeeld of de inhoud wordt mogelijk niet normaal afgespeeld bij het oproepen van de favorietenfunctie (FAV).

- Wanneer het inhoud toevoegt aan de afspeellijst of inhoud oproept in de favorietenfunctie (FAV), is het mogelijk dat andere inhoud in de afspeellijst wordt afgespeeld door de serviceprovider.
- Wanneer het inhoud toevoegt aan of inhoud oproept in de favorietenfunctie (FAV), is het mogelijk dat de titel niet normaal wordt weergegeven en dat de inhoud niet normaal wordt afgespeeld door de serviceprovider.

Afstandsbediening

De afstandsbediening werkt niet correct.

- Druk eerst op [NWP] om dit toestel te bedienen. (De afstandsbediening werkt alleen voor de bediening van het ondersteunende systeem van de toestellen wanneer op [AMP] wordt gedrukt.)
- De batterijen zijn leeg of niet correct geplaatst. (⇒ 24)
- Plaats geen objecten voor de signaalsensor, om interferentie te voorkomen. (⇒ 18)
- Indien de afstandsbedieningmodus van de afstandsbediening verschilt van die van het toestel, moet u de afstandsbediening op dezelfde afstandsbedieningmodus instellen als dit toestel. (⇒ 24)

Berichten

Auto Off

Het toestel werd ongeveer 20 minuten lang niet gebruikt en wordt binnen de minuut uitgeschakeld. (⇒ 101) Druk op om het even welke knop om dit te annuleren.

Checking Device

Het apparaat is het aangesloten USB-apparaat aan het controleren.

- Start de bediening nadat het scherm is verdwenen.

Connect to Network

Sluit dit toestel op het netwerk aan en wacht dan tot de Firmware Update opstart via Internet. (⇒ 104)

Download Fail

Het downloaden van de firmware is mislukt.

Dit netwerk heeft geen verbinding met het internet.

- Druk op ongeacht welke knop om te verlaten. Probeer het later opnieuw.
- De server wordt niet gevonden. Druk op ongeacht welke knop om te verlaten. Zorg ervoor dat het netwerk verbinding met het internet maakt.

Empty

De geselecteerde map is leeg.

- Verplaats nummers naar de map en probeer de handeling opnieuw uit te voeren.

De server wordt niet op het netwerk gevonden.

- Controleer of de server met hetzelfde netwerk als dit toestel verbonden is en probeer opnieuw verbinding met dit toestel te maken. (⇒ 30)

Er is geen zender, track etc. geregistreerd in de favorietenlijst of afspeellijst.

- Voeg een zender of track toe aan de lijst. (⇒ 52, 109)

Error

Er is een onjuiste handeling verricht.

- Lees de instructies en probeer het opnieuw.

Fail

Netwerkverbinding is niet voltooid.

- Probeer de instelling opnieuw. (⇒ 30)

Firmware update is available

De firmware (gratis) voor dit toestel is beschikbaar.

① Druk op [NWP].

② Druk op [OK].

③ Druk op [▲], [▼] om "Yes" te selecteren en druk vervolgens op [OK].

- Tijdens het bijwerken wordt de voortgang weergegeven als "Updating □ %". ("□" staat voor een nummer.)
- Koppel het netsnoer niet los of zet dit toestel niet in stand-by tijdens het bijwerken. (⇒ 103)
- Wanneer het bijwerken is voltooid, wordt "Success" weergegeven.

④ Druk op [⏻/|] op het toestel om dit toestel uit en in te schakelen.

- Meer informatie over updates vindt u op de volgende website.

www.technics.com/support/firmware/

“F□□” (“□” staat voor een nummer.)

Er heeft zich een abnormaliteit voorgedaan. (Als dit toestel een abnormaliteit detecteert, worden de beveiligingsschakelingen geactiveerd en is het mogelijk dat de stroom automatisch uitgeschakeld wordt.)

- Staat dit toestel op een zeer warme plek?
- Wacht enkele seconden en schakel het toestel vervolgens opnieuw in. (De beveiligingsschakelingen zullen gedeactiveerd worden).
Als het probleem aanhoudt, schrijf dan het weergegeven nummer op, koppel het netsnoer af en raadpleeg uw verkoper.

Load Fail

Kan de firmware niet vinden in het USB-flashgeheugen.

- Download de nieuwste firmware op het USB-flashgeheugen en probeer het opnieuw. (⇒ 105)

No Device

Er is geen USB-geheugen aangesloten.

- Sluit het af te spelen USB-apparaat aan. (⇒ 50)
USB-apparaat kan niet worden afgespeeld.
- Controleer of het bestandssysteem van het USB-apparaat afgespeeld kan worden. (⇒ 136)

No Disc

Er is geen cd geplaatst. Geplaatste CD-R etc. bevat geen audiotrack.

- Plaats de weer te geven schijf (⇒ 45).

No Layer

Geen beschikbare laag om af te spelen.

- Stop een Hybrid Super Audio CD-schijf, die een cd-laag en een Super Audio CD-laag heeft, in het toestel.

No Network Available

Dit toestel heeft geen verbinding met het netwerk.

- Controleer de netwerkverbinding. (⇒ 30)

No Play

De schijf kan niet worden weergegeven.

- Plaats de weer te geven schijf (⇒ 128).

Not Valid

De functie die u geprobeerd heeft te gebruiken, is niet beschikbaar met de huidige instellingen.

- Kijk de stappen en de instellingen na.
- Registratie of abonnement is mogelijk vereist voor sommige functies.
- Er kan geen andere invoerbron dan “CD” worden geselecteerd terwijl dit toestel in de “Pure Disc Playback”-modus staat. (⇒ 48)
- “Filter” kan niet worden gewijzigd in de volgende omstandigheden. (⇒ 98)
 - Tijdens het afspelen van Super Audio CD
 - “MQA Decoding” wordt ingesteld op “On”.
 - “Coherent Processing” wordt ingesteld op “On”.
 - Tijdens het afspelen van DSD-signalen en wanneer “DSD Native” is ingesteld op “On”.

Operate via App

De afstandsbediening is niet beschikbaar.

- Gebruik het aangesloten apparaat of de toepassing voor de bediening.

PGM Full

Het aantal geprogrammeerde tracks is meer dan 20.

- Er kan geen andere track meer worden geprogrammeerd.

Please Wait

Dit wordt bijvoorbeeld weergegeven wanneer dit toestel in stand-by/aan wordt gezet. (Gedurende ongeveer 1 minuut en 30 seconden)

- Wacht tot het display verschijnt.

Reading

Het apparaat is de cd-informatie aan het controleren.

- Start de bediening nadat het scherm is verdwenen.

“Remote □” (“□” staat voor een nummer.)

De afstandsbediening en dit toestel gebruiken verschillende modi.

- Verander de modus op de afstandsbediening. (⇒ 24)

Searching

Het toestel controleert de mediaserver op het netwerk.

- Controleer of er een server in hetzelfde netwerk zit.

Unlocked

“COAX”, “OPT” of “USB-B” is geselecteerd, maar geen enkel apparaat is verbonden en er wordt geen audio afgespeeld.

De onderdelen voor de bemonsteringsfrequentie, enz. van de geluidssignalen werden niet correct ingevoerd.

- Kijk de verbinding met het apparaat na. (⇒ 54)
- Raadpleeg “Formaat” voor meer informatie over ondersteunde formaten. (⇒ 138)

USB Over Current

Het USB-apparaat aangesloten op de voor-/achterkant van dit toestel verbruikt te veel stroom.

- Koppel het USB-apparaat los en zet het toestel in stand-by en opnieuw aan. (⇒ 50)
- Schakel dit toestel uit en weer in.
- Controleer of er geen probleem is met het USB-apparaat. (⇒ 129)

Wi-Fi Setup

Selecteer “Yes” en druk op [OK] om naar de netwerkinstelling te gaan. (⇒ 33)

- Selecteer “No” en druk op [OK] om de netwerkinstelling te verlaten.

Afspeelbare media

Opmerkingen over schijven

■ **Schijfformaten die door dit toestel worden ondersteund**

Super Audio CD	Ondersteuning (Slechts 2 kanalen)
In de handel verkrijgbare cd's (cd-DA)	Ondersteuning
Cd-R/cd-RW (cd-DA)	Ondersteuning

■ **Compatibele cd**

- Een disc met het cd-logo. 
- Dit toestel kan discs afspelen die conform het cd-DA formaat zijn.
- Het toestel is misschien niet in staat bepaalde discs af te spelen, al naargelang de opnameomstandigheden.
- Finaliseer de disc vóór het afspelen op het apparaat waarmee hij opgenomen is.

■ **Cd's die niet mogen worden gebruikt**

- Cd's met onregelmatige vormen, zoals hartvormige cd's (het gebruik van dergelijke cd's kan defecten veroorzaken.)

■ **Cd's die niet gegarandeerd werken met dit toestel**

- Schijven met illegaal gekopieerde gegevens en cd's die niet voldoen aan de industriestandaarden
- DualDiscs (schijven waarop op beide zijden gegevens, zoals muziek en afbeeldingen, worden opgenomen)

■ **De lens van dit toestel**

Gebruik de lensreiniger (niet meegeleverd) om de lens van het toestel te reinigen.

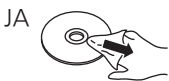
■ **Schijven reinigen**

Afvegen met een vochtige doek en dan droog wrijven met een droge doek.

■ **Voorzorgsmaatregelen bij het omgaan met schijven**

- Neem schijven bij de randen vast om krassen of vingerafdrukken op de schijf te vermijden.
- Gebruik geen schijfreinigingssprays, benzeen, thinner, vloeistoffen voor de preventie van statische elektriciteit of elk ander oplosmiddel.
- Bevestig geen labels of stickers aan schijven.
- Gebruik de volgende schijven niet:

- Schijven met blootliggende kleefstof van verwijderde stickers of labels (gehuurde schijven enz.).
- Schijven die sterk vervormd of gebarsten zijn.
- Onregelmatig gevormde schijven, zoals hartvormen.

USB

- Dit toestel garandeert niet dat alle USB-apparaten kunnen worden aangesloten.
- FAT16, FAT32 en NTFS bestandssystemen worden ondersteund.
- Dit toestel ondersteunt USB 2.0 high speed.
- Het kan zijn dat USB-apparatuur niet door dit toestel herkend wordt als deze apparatuur aangesloten is met gebruik van:
 - een USB-hub
 - een USB-verlengsnoer
- Het is niet mogelijk USB-kaartlezers/-schrijvers te gebruiken.
- Dit toestel kan geen muziek op een USB-apparaat opnemen.
- Mogelijk worden niet alle bestanden op het USB-apparaat gelezen als bepaalde bestanden niet worden ondersteund.
- Raadpleeg "Formaat" (⇒ 138) voor meer informatie over de ondersteunde formaat

■ Map- en bestandsstructuur

Het toestel speelt alleen de muziekbestanden af in de geselecteerde map. Selecteer de map met de nummers die u wilt afspelen.

- Er wordt niets afgespeeld als u een map selecteert zonder muziekbestanden, zoals de map **D** in het schema hieronder. ("Empty" wordt weergegeven.)

Voorbeeld:

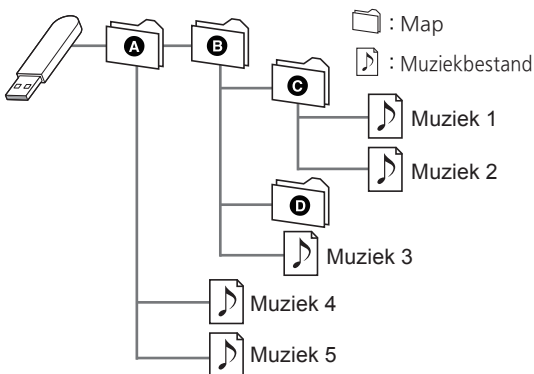

Over Bluetooth®

Panasonic stelt zich niet aansprakelijk voor gegevens en/of informatie die gecompromitteerd worden tijdens een draadloze uitzending.

Gebruikte frequentieband

- Dit systeem gebruikt de 2,4 GHz-frequentieband.

Certificatie van dit apparaat

- Dit systeem is in overeenstemming met de frequentiebeperkingen en heeft een certificaat ontvangen dat op de frequentiewetten gebaseerd is. Toestemming voor een draadloze werking is dus niet noodzakelijk.
- De volgende handelingen zijn in sommige landen wettelijk strafbaar:
 - Demonteren of wijzigen van het systeem.
 - Verwijderen van de specificatie-aanduidingen.

Gebruiksbeperkingen

- Draadloze verzending en/of het gebruik met alle met Bluetooth® uitgeruste apparaten wordt niet gegarandeerd.
- Alle apparaten moeten in overeenstemming zijn met de normen die bepaald zijn door Bluetooth SIG, Inc.
- Afhankelijk van de specificaties en de instellingen van een apparaat kan het gebeuren dat het apparaat er niet in slaagt de verbinding tot stand te brengen of kunnen bepaalde bedieningen anders zijn.
- Dit systeem ondersteunt de veiligheidskenmerken van Bluetooth®. Het kan echter zijn dat deze beveiliging niet voldoende is, afhankelijk van de werkomgeving en/of de instellingen. Wees voorzichtig bij het draadloos versturen van gegevens naar dit systeem.
- Dit systeem kan geen gegevens sturen naar een Bluetooth®-apparaat.

Gebruiksgebied

- Gebruik dit toestel op een maximumbereik van 10 m. Het bereik kan afnemen, afhankelijk van de omgeving, obstakels of interferentie.

Interferentie afkomstig van andere apparatuur

- Dit systeem werkt mogelijk niet goed en problemen als ruis en het verspringen van het geluid kunnen voorkomen wegens radiogolfinterferentie, als dit systeem zich te dicht bij andere Bluetooth®-apparaten of apparaten die gebruikmaken van de 2,4 GHz-band bevindt.
- Het kan zijn dat dit systeem niet naar behoren werkt als er te sterke radiogolven van een zendstation enz., in de nabijheid zijn.

Bedoeld gebruik

- Dit systeem is alleen bedoeld voor normaal, algemeen gebruik.
- Gebruik dit systeem niet in de nabijheid van apparatuur of in een omgeving die gevoelig is voor de interferentie van radiofrequentie (bijvoorbeeld op vliegvelden, in ziekenhuizen, laboratoria enz.).

Licenties



Het logo Wi-Fi CERTIFIED™ is een keurmerk van Wi-Fi Alliance®.

Het logo Wi-Fi Protected Setup™ is een keurmerk van Wi-Fi Alliance®.



De Works with Apple-badge betekent dat een accessoire speciaal is ontworpen om te werken met de technologie die is geïdentificeerd in de badge en dat de ontwikkelaar heeft verklaard dat het voldoet aan de prestatienormen van Apple. Apple en AirPlay zijn handelsmerken van Apple Inc., die in de VS en andere landen gedeponeerd zijn.

Dit product is compatibel met AirPlay 2. iOS 11.4 of hoger is vereist.



Google, Google Play en Google Cast zijn handelsmerken van Google LLC.

Google Assistant is niet beschikbaar in sommige talen en landen.

Windows is een handelsmerk of een geregistreerd handelsmerk van Microsoft Corporation in de Verenigde Staten en andere landen.

Windows Media en het Windows-logo zijn handelsmerken of gedeponeerde handelsmerken van Microsoft Corporation in de Verenigde Staten en/of andere landen. Dit product wordt beschermd door bepaalde intellectuele-eigendomsrechten van Microsoft Corporation en van derden. Het gebruik of de verspreiding van dergelijke technologie buiten dit product is verboden zonder een licentie van Microsoft of erkende dochteronderneming van Microsoft, en van derden.

Mac en OS X zijn handelsmerken van Apple Inc., die in de V.S. en andere landen gedeponeerd zijn.

Het Bluetooth® woordmerk en logo's zijn gedeponeerde handelsmerken die het bezit zijn van Bluetooth SIG, Inc. en ieder gebruik van dergelijke merken door Panasonic Holdings Corporation vindt plaats onder licentie. Andere handelsmerken en handelsnamen zijn die van de respectievelijke eigenaren.

"Super Audio CD" is een gedeponeerd handelsmerk.

SBM Direct is een gedeponeerd handelsmerk.

"DSD" is een gedeponeerd handelsmerk.

FLAC Decoder

Copyright (C) 2000, 2001, 2002, 2003, 2004, 2005, 2006, 2007, 2008, 2009 Josh Coalson

Redistribution and use in source and binary forms, with or without modification, are permitted provided that the following conditions are met:

- Redistributions of source code must retain the above copyright notice, this list of conditions and the following disclaimer.
- Redistributions in binary form must reproduce the above copyright notice, this list of conditions and the following disclaimer in the documentation and/or other materials provided with the distribution.
- Neither the name of the Xiph.org Foundation nor the names of its contributors may be used to endorse or promote products derived from this software without specific prior written permission.

THIS SOFTWARE IS PROVIDED BY THE COPYRIGHT HOLDERS AND CONTRIBUTORS "AS IS" AND ANY EXPRESS OR IMPLIED WARRANTIES, INCLUDING, BUT NOT LIMITED TO, THE IMPLIED WARRANTIES OF MERCHANTABILITY AND FITNESS FOR A PARTICULAR PURPOSE ARE DISCLAIMED. IN NO EVENT SHALL THE FOUNDATION OR CONTRIBUTORS BE LIABLE FOR ANY DIRECT, INDIRECT, INCIDENTAL, SPECIAL, EXEMPLARY, OR CONSEQUENTIAL DAMAGES (INCLUDING, BUT NOT LIMITED TO, PROCUREMENT OF SUBSTITUTE GOODS OR SERVICES; LOSS OF USE, DATA, OR PROFITS; OR BUSINESS INTERRUPTION) HOWEVER CAUSED AND ON ANY THEORY OF LIABILITY, WHETHER IN CONTRACT, STRICT LIABILITY, OR TORT (INCLUDING NEGLIGENCE OR OTHERWISE) ARISING IN ANY WAY OUT OF THE USE OF THIS SOFTWARE, EVEN IF ADVISED OF THE POSSIBILITY OF SUCH DAMAGE.

De Spotify-software is onderhevig aan licenties van derden die u hier kunt vinden: <https://www.spotify.com/connect/third-party-licenses>.



MQA en Sound Wave Device zijn geregistreerde handelsmerken van MQA Limited. © 2016

roon READY

Roon Ready betekent dat Technics Roon-streamingtechnologie gebruikt, voor een ongelooflijke gebruikersinterface, eenvoudige configuratie, rotsvaste dagelijkse betrouwbaarheid en de hoogste niveaus van audioprestaties, zonder compromissen.

Specificaties

■ ALGEMEEN

Stroomtoevoer	AC 220 V tot 240 V, 50/60 Hz
Stroomverbruik	45 W
Stroomverbruik in stand-bymodus (Netwerk stand-by Uit)	0,3 W
Stroomverbruik in stand-bymodus (Netwerk stand-by Aan*1)	2,0 W
Afmetingen (B×H×D)	430 mm × 98 mm × 407 mm
Massa	Ca. 12,3 kg
Bedrijfstemperatuurbereik	5 °C tot 35 °C
Bedrijfsvochtigheidsbereik	35 % tot 80 % RH (geen condensatie)

*1: Bekabeld LAN of draadloos LAN

■ ANALOGUE UITVOER

Kanaal	2 kanalen
Uitvoerniveau	
GEBALANCEERD	2,2 Vrms (Super Audio CD) / 2,2 Vrms (cd)
ONGEBALANCEERD	2,2 Vrms (Super Audio CD) / 2,2 Vrms (cd)
Frequentierespons	
Super Audio CD	2 Hz tot 50 kHz (-3 dB)
Cd	2 Hz tot 20 kHz (-3 dB)
THD+N	
Super Audio CD	0,0006 % (1 kHz, 0 dB)
Cd	0,0015 % (1 kHz, 0 dB)
S/N (IHF-A)	
Super Audio CD	GEBALANCEERD: 121 dB ONGEBALANCEERD: 118 dB
Cd	GEBALANCEERD: 121 dB ONGEBALANCEERD: 118 dB
Dynamisch bereik (IHF-A)	
Super Audio CD	GEBALANCEERD: 110 dB ONGEBALANCEERD: 110 dB
Cd	GEBALANCEERD: 98 dB ONGEBALANCEERD: 98 dB

■ DISC

Afspeelbare Disc (8 cm of 12 cm)	Super Audio CD (alleen 2-kanaals gebied), cd, cd-R, cd-RW
Golflengte	
Golflengte	650 nm (Super Audio CD), 790 nm (cd)
Laser-vermogen	KLASSE 1
Audio-uitvoer (disc)	2 kanalen (FL, FR)
Formaat	Super Audio CD, cd-DA

■ Bluetooth®-GEDEELTE

Gegevens van het Bluetooth®-systeem	Bluetooth® Ver. 4.2
Draadloze apparatuurclassificatie	Klasse 2 (2,5 mW)
Ondersteunde profielen	A2DP, AVRCP
Ondersteunde codec	AAC, SBC
Frequentieband	2,4 GHz-band FH-SS
Bedieningsafstand	Ca. 10 meter gezichtsveld*2

*2: Verwachte communicatieafstand

Meetomgeving:

Temperatuur 25 °C/Hoogte 1,0 m

Er wordt gemeten in "Mode 1"

■ AANSLUITINGEN

Hoofdtelefoonaansluiting	Stereo, $\phi 6,3$ mm 110 mW, 32 Ω (VOL MAX)
USB-A (voor-/achterkant)	Type A-aansluiting USB 2.0 high speed DC 5 V 500 mA (voor) DC 5 V 1 A (achter) USB-massaopslag klasse
Ondersteuning geheugencapaciteit	2 TB (max)
Maximum aantal mappen (albums)	800
Maximum aantal bestanden (liedjes)	8000
Bestandssysteem	FAT16, FAT32, NTFS
USB-B (achterkant)	Verbinding type B
Ethernet-interface	LAN (100BASE-TX/10BASE-T)
Digitale invoer	
Optische digitale invoer	Optische aansluiting
Coaxiale digitale invoer	Penstekker
Ondersteunde formaat	LPCM
Analoge uitvoer	
GEBALANCEERD	3-pins XLR
ONGEBALANCEERD	Penstekker
Digitale uitvoer	
Optische digitale uitvoer	Optische aansluiting
Coaxiale digitale uitvoer	Penstekker
Ondersteunde formaat	LPCM
Systeempoot	
Systeembediening	$\phi 3,5$ mm, stekker

■ FORMAAT

USB-A

USB-standaard	USB 2.0 hoge snelheid USB-massaopslag klasse
---------------	---

USB-B

USB-standaard	USB 2.0 hoge snelheid USB Audioklasse 2.0, Asynchrone modus
DSD- besturingsmodus	ASIO Native-modus, DoP-modus

■ WIFI-GEDEELTE

Standaard	IEEE802.11a / b / g / n / ac
Frequentieband	2,4 GHz-band 5 GHz-band
Beveiliging	WPA2™
WPS-versie	Versie 2.0

- De WLAN-functie van dit product mag uitsluitend binnen gebouwen worden gebruikt.

■ Formaat

Dit toestel ondersteunt de volgende formaten.

- Dit toestel ondersteunt niet het afspelen van muziekbestanden met kopieerbeveiliging.
- Het afspelen van alle bestanden in formaten die door dit toestel ondersteund worden, wordt niet gegarandeerd.
- Het afspelen van een bestand in een formaat dat niet door dit toestel ondersteund wordt, kan een hakkend geluid of ruis veroorzaken. Controleer in die gevallen of dit toestel het bestandsformaat ondersteunt.
- Dit toestel ondersteunt niet het afspelen van VBR (Variable Bit Rate).
- Sommige verbonden apparaten of servers kunnen in staat zijn bestanden in formaten te converteren die niet door dit toestel ondersteund worden en deze uitvoeren. Raadpleeg voor details de gebruiksaanwijzing van uw apparaten of servers.
- De bestandsinformatie (samplingfrequentie enz.) die door dit toestel getoond wordt en de afspeelsoftware kunnen van elkaar verschillen.
- Afhankelijk van de pc, de toepassing enz. is het mogelijk dat de content niet wordt afgespeeld, hoewel de bemonsteringsfrequentie wordt ondersteund. Controleer de pc, de toepassing enz. om de content goed af te spelen.

USB-A

	Extensie	Bemonsteringsfrequentie	Bitsnelheid/ Aantal kwantisatiebits
MP3	.mp3	32/44,1/ 48 kHz	16 tot 320 kbps
AAC	.m4a .aac	32/44,1/48/ 88,2/96 kHz	16 tot 320 kbps
WAV	.wav	32/44,1/48/ 88,2/96/ 176,4/192/ 352,8/384 kHz	16/24/32 bit
FLAC	.flac	32/44,1/48/ 88,2/96/ 176,4/192/ 352,8/384 kHz	16/24 bit
AIFF	.aiff	32/44,1/48/ 88,2/96/ 176,4/192/ 352,8/384 kHz	16/24/32 bit
ALAC	.m4a	32/44,1/48/ 88,2/96/ 176,4/192/ 352,8/384 kHz	16/24 bit
DSD	.dff .dsf	2,8/5,6/ 11,2 MHz	

USB-B

	Extensie	Bemonsteringsfrequentie	Bitsnelheid/ Aantal kwantisatiebits
DSD	.dff .dsf	2,8/5,6/ 11,2 MHz	
PCM		32/44,1/48/ 88,2/96/ 176,4/192/ 352,8/384 kHz	16/24/32 bit

LAN (DMR)*3

	Extensie	Bemonsteringsfrequentie	Bitsnelheid/ Aantal kwantisatiebits
MP3	.mp3	32/44,1/ 48 kHz	16 tot 320 kbps
AAC	.m4a .aac	32/44,1/48/ 88,2/96 kHz	16 tot 320 kbps
WAV	.wav	32/44,1/48/ 88,2/96/ 176,4/192/ 352,8/384 kHz	16/24/32 bit
FLAC	.flac	32/44,1/48/ 88,2/96/ 176,4/192/ 352,8/384 kHz	16/24 bit
AIFF	.aiff	32/44,1/48/ 88,2/96/ 176,4/192/ 352,8/384 kHz	16/24/32 bit
ALAC	.m4a	32/44,1/48/ 88,2/96/ 176,4/192/ 352,8/384 kHz	16/24 bit
DSD	.dff .dsf	2,8/5,6/ 11,2 MHz	

*3: Het al dan niet kunnen afspelen van ieder muziekbestand via uw netwerk wordt bepaald door de netwerkserver, zelfs als het formaat van het bestand hierboven vermeld wordt. Als u bijvoorbeeld Windows Media Player 11 gebruikt, kunnen niet alle muziekbestanden op de pc afgespeeld worden. U kunt alleen die afspelen die aan de bibliotheek van Windows Media Player 11 toegevoegd zijn.

Opmerking

- Specificaties kunnen zonder kennisgeving worden gewijzigd.
- Gewicht en afmetingen zijn bij benadering.

EU



Headquarter Address:
Panasonic Corporation
1006 Oaza Kadoma, Kadoma City,
Osaka 571-8501, Japan

Authorized Representative in Europe:
Panasonic Marketing Europe GmbH
Panasonic Testing Centre
Winsbergring 15, 22525 Hamburg, Germany

Panasonic Corporation

Web Site: <https://www.panasonic.com>

© Panasonic Corporation 2022 - 2025



DVQP3458ZA/X1
M1122YY2035