

Technics®



Bruksanvisning

Nätverk/ Super Audio CD-spelare

SL-G700M2

Music is borderless and timeless, touching people's hearts across cultures and generations.

Each day the discovery of a truly emotive experience from an unencountered sound awaits.

Let us take you on your journey to rediscover music.

Rediscover Music™

Technics

Delivering the Ultimate Emotive Musical Experience to All

At Technics we understand that the listening experience is not purely about technology but the magical and emotional relationship between people and music.

We want people to experience music as it was originally intended and enable them to feel the emotional impact that enthuses and delights them.

Through delivering this experience we want to support the development and enjoyment of the world's many musical cultures. This is our philosophy.

With a combination of our love of music and the vast high-end audio experience of the Technics team, we stand committed to building a brand that provides the ultimate emotive musical experience by music lovers, for music lovers.

Director
Michiko Ogawa

A handwritten signature in black ink, reading "Michiko Ogawa". The signature is fluid and cursive, with a long horizontal flourish extending to the right.

Tack för ditt val av denna produkt.

Läs igenom de här anvisningarna noggrant innan du använder produkten och spara bruksanvisningen för framtida bruk.

- Om beskrivningarna i bruksanvisningen
 - Sidor som hänvisas till anges som "⇒ ○○".
 - Bilderna som visas kan skilja sig från din enhet.
 - Om inte annat indikerats visas funktionerna med fjärrkontrollen.
- Bilder och figurer i den här bruksanvisningen gäller silverhuvudenheten.

Funktioner

Avancerad digital högkvalitativ ljudteknik och designkunnande

Enheten är utrustad med ett D/A-omvandlingssystem som ger idealisk karakteristik för analog ljudutgångsamplitud och -fas med hjälp av digitala teknologier. Dessutom används en strömkälla som med en trestegskonfiguration kombinerad med en strömkälla med höghastighetsväxling och bruselimineringsskrets, minimerar brus. Genom att kombinera högprecisions D/A-omvandlingssystemet, skapat med vår egenutvecklade teknologi, med lågbrusströmkälla, uppnås dynamiskt ljud samtidigt som djup information återges med exakthet i ljudkällan.

Stöd för en mängd olika digitala ljudmedia

Kompatibel med en mängd olika digitala ingångar, t.ex. USB-B.

Du kan njuta av en mängd olika digitala ljudmedia av hög kvalitet från SACDs (Super Audio Cds) till högupplösta ljud- och strömningstjänster.

MQA[®]-avkodning stöds också. Slå PÅ/AV enligt dina önskemål.

Design av hög kvalitet med mycket stabilt chassi, högkvalitativa material och hög byggkvalitet

Chassit är uppdelat i fyra sektioner med reducerad ömsesidig påverkan mellan oberoende substrat och förbättrad stabilitet, vilket inkluderar en trelagers drivmekanismsmonteringsstruktur som minimerar de vibrationer som överförs till utsidan, och ett skivfack gjort av pressgjuten aluminium. Dessutom har en högklassig design för ytterdelarna använts, såsom en främre aluminiumpanel med hårstrecksbearbetning utförd med en tjocklek på 7 mm och en trycksvarvad ratt.

Innehållsförteckning

Läs detta först	07
-----------------	----

Läs noga igenom avsnittet "Säkerhetsföreskrifter" i denna bruksanvisning före användning.

Referensguide för fjärrkontrollen	15
-----------------------------------	----

Den här enheten, fjärrkontroll

Anslutningar	23
--------------	----

Nätkabelanslutning, nätverksinställningar

Funktioner	38
------------	----

Uppspelning av CD/Super Audio CD, ansluten enhet, musikströmningstjänster etc.

Inställningar	87
---------------	----

Ljudjustering, övriga inställningar

Övrigt	107
--------	-----

Felsökning, specifikationer, etc.

Tillbehör

Nätkabel (3)

Förutom Schweiz

K2CM3YY00041

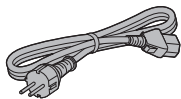

För Schweiz

K2CS3YY00048

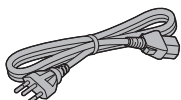

För Storbritannien och Irland

K2CT3YY00081

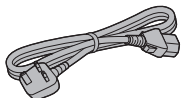

Anslutningskabel till systemet (1)

K2KYYYY00233



Analog ljudkabel (1)

K4EY4YY00003

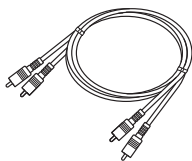

Fjärrkontroll (1)

N2QAYA000240

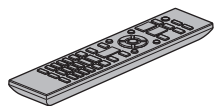

Batterier till fjärrkontrollen (2)



- De artikelnummer som anges i dessa användarinstruktioner är korrekta i september 2022.
- Numren kan komma att ändras.
- Använd inte nätkabeln tillsammans med annan utrustning.

Läs detta först

Säkerhetsföreskrifter	08
Varning	08
Försiktighet.....	08
Installation	13
Installation	13
Skötsel av apparat.....	13
Använda "Technics Audio Center"	13
Uppdateringar av firmware	14
Återställa alla inställningar till fabriksinställningarna	14
Kassering eller överlåtelse av enheten	14
Nätverkstjänster.....	14

🔄 Innehållsförteckning ... 05

Säkerhetsföreskrifter

Varning

Enhet

- För att minska risken för brand, elstöt eller produktskada,
 - Utsätt inte enheten för regn, fukt, droppar eller stänk.
 - Placera inte några föremål med vätska, till exempel vaser, på enheten.
 - Använd rekommenderade tillbehör.
 - Avlägsna inte skyddslock.
 - Försök inte att reparera själv. Kontakta kvalificerade fackmän för service.
 - Låt inte metallföremål falla inuti enheten.
 - Placera inga tunga föremål ovanpå enheten.

Nätkabel

- För att minska risken för brand, elstöt eller produktskada,
 - Kontrollera att spänningen motsvarar den som står tryckt på apparaten.
 - Sätt i elkontakten helt i elnätet.
 - Dra eller böj inte och placera inga tunga föremål på sladden.
 - Hantera inte kontakten med fuktiga händer.
 - Håll i själva kontakten när du ska lossa den ur elnätet.
 - Använd inte stickkontakter eller eluttag som är skadade.
- Strömkontakten är en bortkopplingsanordning. Installera enheten så att strömkontakten genast kan kopplas bort från vägguttaget.
- Försäkra dig om att jordstiftet på elkontakten är korrekt anslutet för att undvika elektriska stötar.
 - Apparater av typen KLASS I ska anslutas till eluttag med skyddsjordning.

Försiktighet

Enhet

- Ställ inga föremål med öppen låga, så som ett tänt stearinljus, ovanpå enheten.
- Den här enheten kan ta emot radiostörningar orsakade av mobiltelefoner under användning. Om sådana störningar uppstår, öka avståndet mellan enheten och mobiltelefonen.
- Denna apparat är avsedd för användning på platser med milt eller tropiskt klimat.
- Sätt inga föremål på den här apparaten. Den här apparaten blir varm när den är på.
- Denna enhet använder en laser. Användning av kontroller, justeringar eller utförande av andra ån de som här beskrivs kan leda till exponering för farlig strålning.

Placering

- Placera den här enheten på en jämn yta.
- För att minska risken för brand, elstöt eller produktskada,
 - Installera eller placera den inte i en bokhylla, inbyggt skåp eller annat begränsat utrymme. Se till att luftcirkulationen är tillräcklig kring enheten.
 - Utsätt inte enheten för direkt solljus, hög temperatur eller fuktighet och alltför mycket vibrationer.
- Försök ej att lyfta eller bära denna enhet genom att hålla i vreden eller i antennen. Om så sker kan detta förorsaka att enheten faller/välter, vilket kan leda till personskada eller att enheten fungerar felaktigt.

Batteri

- Fara för explosion förekommer om batteriet placeras felaktigt. Byt endast ut mot den typ som tillverkaren rekommenderar.
- Misskötsel av batterierna kan orsaka att elektrolytvätska läcker ut och leder till brand.
 - Ta ur batteriet om du inte tänker använda fjärrkontrollen på en längre tid. Förvara det på sval och mörk plats.
 - Får inte värmas upp eller utsättas för lågor.
 - Lämna inte batteriet (batterierna) i en bil som står i direkt solljus någon längre tid med dörrar och fönster stängda.
 - Får inte tas isär eller kortslutas.
 - Ladda inte om alkaliska eller manganbatterier.
 - Använd inte batterier vars skyddshölje har dragits av.
 - Blanda inte gamla och nya batterier eller olika batterityper.
- När du kasserar batterierna, kontakta lokala myndigheter eller din återförsäljare och fråga om rätt avfallsstation.

NORSK

ADVARSEL

Produkt

- For å redusere faren for brann, elektrisk støt eller skade på apparatet :
 - Utsett ikke produktet for regn, fukt, drypping eller sprut.
 - Ikke plasser objekter som er fylt med væske, som vaser, på apparatet.
 - Bruk anbefalt tilbehør.
 - Fjern ikke deksler.
 - Reparer ikke denne enheten selv, overlat service til kvalifisert servicepersonell.

Vekselstrømnett

- Nettstøpselet er trukket ut fra denne enheten. Installer denne enheten slik at nettstøpselet umiddelbart kan trekkes fra stikkontakten.

FORSIKTIG

Produkt

- Dette produktet anvender en laser. Betjening av kontroller eller justering eller andre inngrep enn de beskrevet i denne bruksanvisning kan føre til farlig bestråling.
- Plasser ikke åpen ild, slik som levende lys, oppå apparatet.
- Denne enheten er beregnet for bruk i moderate og tropiske klimaer.

Plassering

- For å redusere faren for brann, elektrisk støt eller skade på apparatet :
 - Ikke plasser apparatet i en bokhylle, et innebygget kabinett eller et annet lukket sted. Pass på at produktet er godt ventilert.
- Undvik användning under följande omständigheter
 - Extremt låga eller höga temperaturer när den används, förvaras eller transporteras.
 - Byte av ett batteri av felaktig typ.
 - Att batteriet kasseras i elden eller i en varm ugn, eller krossas mekaniskt eller skärs upp, vilket kan leda till en explosion.
 - Extremt höga temperaturer och/eller extremt lågt lufttryck som kan leda till en explosion eller att lättantändlig vätska eller gas läcker ut.

CLASS 1 LASER PRODUCT
CONSUMER LASER PRODUCT
EN 50689:2021

LUOKAN 1 LASERLAITE

KLASS 1 LASER APPARAT

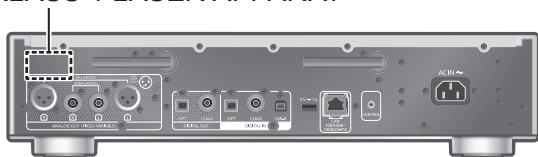

CAUTION - VISIBLE AND INVISIBLE LASER RADIATION WHEN OPEN. DO NOT STARE INTO BEAM. FDA 21CFR / CLASS II (IIa)
CAUTION - CLASS 2 VISIBLE AND INVISIBLE LASER RADIATION WHEN OPEN. DO NOT STARE INTO THE BEAM. IEC60825-1:2007 / CLASS 2
ATTENTION - RAYONNEMENT LASER VISIBLE ET INVISIBLE, CLASSE 2, EN CAS D'OUVERTURE. NE PAS REGARDER DANS LE FAISCEAU.
VARNING - KLASS 2 SYNLLIG OCH OSYNLLIG LASERSTRÅLNING NÄR DENNA DEL ÄR ÖPPNAD. STIRRA EJ IN I STRÅLEN.
FORSIGTIG - SYNLLIG OG USYNLLIG LASERSTRÅLNING KLASSE 2, NÄR LÅGET ER ÅBENT. UNDGÅ AT SE LIGE IND I STRÅLEN.
VARO - AVATTAESSA OLET ALTTIINA LUOKAN 2 NÄKYVÄÄ JA NÄKYMÄTÖNTÄ LASERSÄTEILYÄ. ÄLÄ TUJOTA SÄTEESEEN.
VORSICHT - SICHTBARE UND UNSICHTBARE LASERSTRAHLUNG KLASSE 2, WENN ABDECKUNG GEÖFFNET. NICHT IN DEN STRAHL BLICKEN.
注意 - ここを開くとクラス2の可視及び不可視レーザー放射が出ます。ビームをのぞき込まないでください。 TQFX0089

(Produktens insida)

(Produktets inside)

Avfallshandling av produkter och batterier Endast för Europeiska Unionen och länder med återvinningsystem



Dessa symboler på produkter, förpackningar och/eller medföljande dokument betyder att förbrukade elektriska och elektroniska produkter och batterier inte får blandas med vanliga hushållssopor. För att gamla produkter och använda batterier ska hanteras och återvinnas på rätt sätt ska dom lämnas till passande uppsamlingsställe i enlighet med nationella bestämmelser.

Genom att ta göra det korrekt hjälper du till att spara värdefulla resurser och förhindrar eventuella negativa effekter på människors hälsa och på miljön.

För mer information om insamling och återvinning kontakta din kommun.

Olämplig avfallshandling kan beläggas med böter i enlighet med nationella bestämmelser.



Notering till batterisymbolen (nedanför) :

Denna symbol kan användas i kombination med en kemisk symbol. I detta fall uppfyller den de krav som ställs i direktivet för den aktuella kemikalien.

Panasonic Corporation, ett företag med säte i 1006, Oaza Kadoma, staden Kadoma, Osaka 571-8501, Japan, samlar automatiskt in personuppgifter såsom IP-adress och/eller Enhets-ID från din enhet så snart du ansluter den till internet. Vi gör detta för att skydda våra kunder och integriteten i vår Tjänst, såväl som för att skydda Panasonics rättigheter och egendom. Du har rätt till åtkomst, korrigerings och att invända och rätt, under vissa omständigheter, till radering, begränsning av behandling, dataportabilitet och en rätt att motsätta dig andra former av behandling. Om du önskar utöva någon av de rättigheter som nämnts ovan eller om du önskar veta mer om behandlingen av dina personuppgifter i det här sammanhanget, se då fulltextversionen av vår integritetspolicy som visas på supportsidan på din enhet <http://panasonic.jp/support/global/cs/audio/>, <http://www.technics.com/support/> eller kontakta vår kundtjänst på det nummer eller den adress som anges i den paneuropeiska garantin som inkluderats i din enhetsförpackning för att be dem skicka dig fulltextversionen av vår integritetspolicy.

Försäkran om överensstämmelse (DoC)

Härmed deklarerar "Panasonic Corporation" att denna produkt överensstämmer med grundläggande krav och andra relevanta bestämmelser i direktiv 2014/53/EU.

Kunderna kan ladda ner en kopia av originalförsäkran (DoC) gällande våra RE-produkter från vår DoC-server :

<https://www.ptc.panasonic.eu>

Kontakt till Auktoriserad Representant :

Panasonic Marketing Europe GmbH, Panasonic Testing Centre, Winsbergring 15, 22525 Hamburg, Tyskland

Inomhusanvändning : Endast inne i byggnader.

Installationer och användning inuti vägfordon

och tågagnar är inte tillåtna. Begränsad

utomhusanvändning : Vid användning

utomhus får utrustningen inte kopplas till en

fast installation eller till karossens utsida på

vägfordon, en fast infrastruktur eller en fast

utomhusantenn. Användning av obemannade

flygplanssystem (UAS) är begränsad till mellan

5 170 - 5 250 MHz-band.

Frekvensband : 5 250 - 5 350 Mhz :

Inomhusanvändning : Endast inne i

byggnader. Installationer och användning inuti

vägfordon, tåg och flygplan är inte tillåtna.

Utomhusanvändning är inte tillåten.

Frekvensband : 5 470 - 5 725 Mhz :

Installationer och användning i vägfordon, tåg

och flygplan samt användning av obemannade

flygplanssystem (UAS) är inte tillåtna.

Restriktionerna ovan gäller för följande länder :

AT	BE	BG	CZ	DK	EE	FR	DE	IS
IE	IT	EL	ES	CY	LV	LI	LT	LU
HU	MT	NL	NO	PL	PT	RO	SI	SK
TR	FI	SE	CH	UK(NI)	HR			

Typ av trådlös	Frekvensband	Maximal effekt (dBm e.i.r.p.)
WLAN	2 412 - 2 472 MHz	18 dBm
	5 180 - 5 320 MHz	18 dBm
	5 500 - 5 700 MHz	18 dBm
	5 745 - 5 825 MHz	14 dBm
	Bluetooth®	2 402 - 2 480 MHz

Installation

Installation

- Mata ut en CD, vik antennen och stäng av utrustningen före anslutning och läs lämpliga användarinstruktioner. Se till att ställa den här enheten upp när den transporteras och dra inte i den.
- Kontrollera att installationsplatsen klarar av enhetens vikt. (⇒ 127)
- För enhetens mått (⇒ 127)
- Se följande bild för storleken på benen.

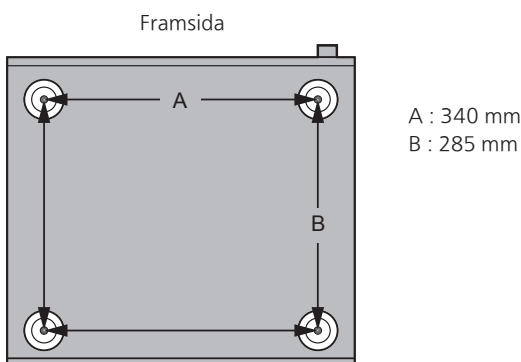

Skötsel av apparat

Dra ut nätkabeln ur eluttaget före underhåll. Rengör den här enheten med en mjuk trasa.

- Vrid ur en fuktad trasa ordentligt för att rengöra vid svår smuts, torka av enheten och torka sedan av med en mjuk trasa.
- Använd inte lösningsmedel, däribland bensin, thinner, alkohol, köksrengöringsmedel, en kemisk torktrasa, osv. Detta kan orsaka att det yttre höljet deformeras eller att ytskiktet försvinner.

Använda "Technics Audio Center"

Om du installerar den dedikerade appen "Technics Audio Center" (kostnadsfri) på din surfplatta/smarttelefon kan du strömma musikfiler från enheten i ditt nätverk till denna enhet och konfigurera inställningarna för ljudkvalitet etc.

För mer information, gå till :

www.technics.com/support/

- Den här appen kan ändras eller upphöra utan föregående meddelande.

Uppdateringar av firmware

Ibland kan Panasonic släppa ut uppdaterad firmware för denna enhet för att lägga till eller förbättra en funktion. Dessa uppdateringar ges gratis.

- Se "Uppdateringar av firmware" (⇒ 96) för information om uppdateringen.

Återställa alla inställningar till fabriksinställningarna

- ① Tryck på [NWP] när den här enheten är påslagen.
- ② Tryck på [SETUP].
- ③ Tryck upprepade gånger på [▲], [▼] för att välja "Initialization" och tryck sedan på [OK].
- ④ Tryck på [▲], [▼] för att välja "Yes" och tryck sedan på [OK].
 - En bekräftelseskärm visas. Välj "Yes" i följande steg för att återställa alla inställningar till standard.
- ⑤ Tryck på [▲], [▼] för att välja "Yes" och tryck sedan på [OK] igen.

Kassering eller överlåtelse av enheten

- Innan du kasserar eller överlåter den här enheten, var noga med att radera all registrerad information genom att återställa inställningarna till fabriksinställningen (ovan).
- Innan du kasserar eller överlämnar denna enhet till en tredje part, se till att logga ut från dina konton för musikstreamingtjänster för att förhindra obehörig användning av dina konton.

Nätverkstjänster

Tjänsterna som tillhandahålls av deras respektive tjänsteleverantörer kan ändras eller upphöra utan föregående meddelande. Panasonic ansvarar inte för om deras tjänster ändras eller upphör.

Alla musikstreamingtjänster är inte tillgängliga i alla länder/regioner. Registrering/prenumeration kan krävas, eller avgifter tas ut för att använda musikstreamingtjänster. Tjänsterna kan ändras eller avbrytas. För mer information, gå till varje enskild musiktjänsts webbplats.

Referensguide för fjärrkontrollen

Den här enheten (framsida).....	16
Den här enheten (baksida).....	18
Fjärrkontroll	19
Att använda fjärrkontrollen	22
Fjärrkontrolläge.....	22

🔄 Innehållsförteckning ... 05

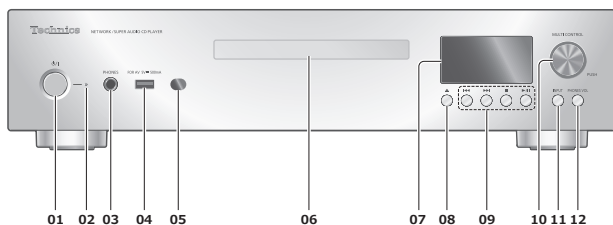

01 [⏻/⏻] Standby-/på-knapp

- Tryck för att växla enheten mellan standby-läge och på och tvärtom. I standby-läge, förbrukar apparaten fortfarande en liten mängd ström.

02 Strömindikator

- Blå : Enheten är på.
- Av : Enheten är av.
 - Röd : Enheten är i standby-läge.

03 Hörlursuttag

- Överdrivet ljudtryck från öronsnäckor och hörlurar kan orsaka hörselskador.
- Att lyssna på full volym under långa perioder kan skada användarens öron.

04 Uttag för USB-A (USB-A Front) (för AV) (DC 5 V \equiv 500 mA)

(⇒ 45)

05 Signalsensor för fjärrkontroll

- Mottagningsavstånd :
Inom cirka 7 m direkt framför
- Mottagningsvinkel :
Cirka 30° åt vänster och höger

06 Skivfack

(⇒ 41)

07 Display

- Ingångskälla, uppspelningsstatus osv. visas.

08 [▲] Öppna eller stäng skivluckan

09 Uppspelningsfunktioner

(t.ex. "CD")

Stoppa	[■]
Paus	[▶/] • Tryck igen för att fortsätta.
Hoppa	[◀◀] [▶▶]
Sökning	Håll in [◀◀] eller [▶▶].

10 Multi-kontrollratt

- Vrid den här ratten medurs eller moturs för att byta ingångskälla och bläddra igenom alternativen.
- Håll in ratten för att öppna konfigurationsskärmen. (Tryck på ratten för att konfigurera ett objekt på skärmen.)

11 Knapp för val av ingång

- Växla källa för insignal.

12 Knapp för hörlursvolym

- Hörlursvolymen visas.
 - Volymen kan justeras med multikontrollratten under visningen. (Volymknapparna på fjärrkontrollen är inte tillgängliga för justering av hörlursvolymen.)
 - Håll in hörlursvolymknappen vid visningen för att justera hörlursvolymen enligt skärmvisningen. Tryck igen för att avsluta.
- Volymintervall :
 - dB (min), -99,0 dB till 0 dB (max)
- Sätt "PHONES VOL Limitation" i läge "On" så att hörlurarnas uteffekt automatiskt sänks om volymen är extremt hög när enhetens sätts på eller när uppspelning påbörjas. (⇒ 92)
- Tryck 2 gånger för att visa den analoga utgångsskärmen för att justera när "A.Output Level" är inställt på "Variable". (⇒ 91)
 - Håll in hörlursvolymknappen när utmatningsnivån visas för att bevara skärmvisningen. Tryck igen för att avsluta.

Den här enheten (baksida)

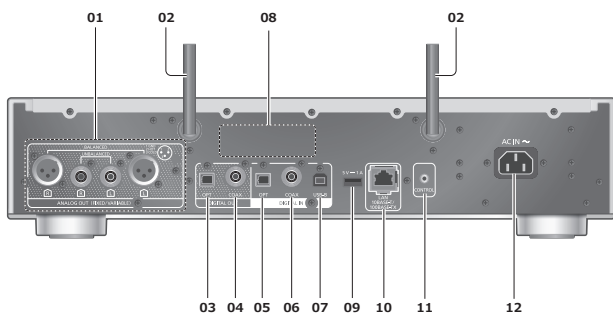

01 Utgångskontakter för analogt ljud (ANALOG OUT)

(⇒ 24)

02 Antenn för trådlöst LAN

(⇒ 30)

03 Optisk digital utgångskontakt (OPT)

(⇒ 25)

04 Koaxial digital utgångskontakt (COAX)

(⇒ 25)

05 Optisk digital ingångskontakt (OPT)

(⇒ 49)

06 Koaxial digitalingång (COAX)

(⇒ 49)

07 USB-B-uttag (USB-B)

(⇒ 51)

- Avsedd för anslutning till en dator m.m.

08 Produktidentifieringsmärkning

- Modellnumret anges

09 USB-A-uttag (USB-A Rear)

(DC 5 V \equiv 1 A)

(⇒ 46)

10 LAN-uttag

(⇒ 29)

11 Systemkontakt (CONTROL)

(⇒ 104)

12 AC IN-uttag (~)

(⇒ 26)

Fjärrkontroll

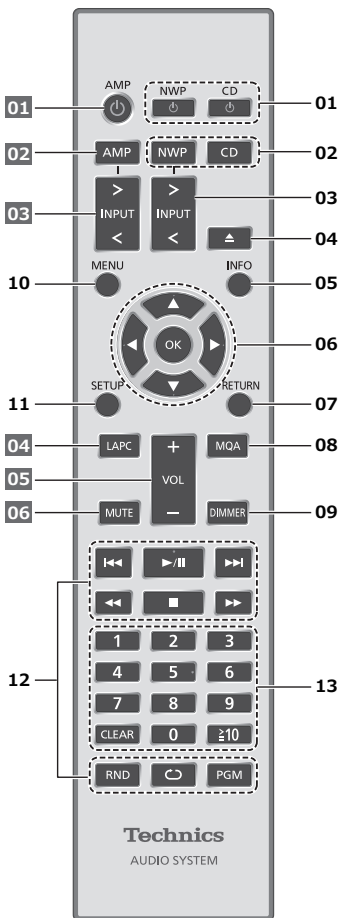

■ Knappar som fungerar på den här enheten

01 [NWP]/[CD] : Standby-/on-knapp

- Tryck för att växla enheten mellan standby-läge och på och tvärtom. I standby-läge förbrukar apparaten fortfarande en liten mängd ström. Ingångskällan växlar för var och en (växlar till senast valda ingångskälla när [NWP ]).

02 [NWP]/[CD] : Välj den enhet som ska användas

- Nuvarande uppspelningslager visas om du trycker på [CD] när uppspelningen stoppas för Hybrid Super Audio CD (SACD). Tryck igen för att ändra lager.
- Håll in [CD] för att växla till "Pure Disc Playback"-läget. (⇒ 44)

03 [>INPUT<] : Byt ingångskälla

04 [] : Öppna eller stänga skivfacket

05 [INFO] : Visa information om innehåll*¹

- Ljudinställningsinformationen visas, såsom MQA Decoding, etc. genom att trycka ned [INFO].

06 [▲], [▼], [◀], [▶]/[OK] : Val/OK*¹

07 [RETURN] : Gå tillbaka till föregående display*¹

08 [MQA] : Växlar MQA-avkodningsfunktionen till "On" eller "Off"

- "MQA Decoding : On" visas när funktionen är "On".
- Tryck upprepade gånger för att ändra funktionen.

09 [DIMMER]: Justera ljusstyrkan för strömindikatorn, display, etc.

- Om displayen är avstängd tänds den endast några sekunder när du använder enheten. Innan displayen stängs av visas "Display Off" under några sekunder.
- Tryck upprepade gånger för att ändra ljusstyrkan.

10 [MENU] : Öppna menyn*¹

11 [SETUP] : Öppna konfigurationsmenyn*¹
(⇒ 89)

12 Uppspelningsfunktioner

(⇒ 42, 46, 55, 59, 63, 70, 74, 78, 81, 86)

- Du kan registrera station, musik- eller spellista till dina favoriter (FAV) genom att hålla ned [PGM]. (⇒ 102)

13 Sifferknapparna, etc.

- Så här anger du 2 siffror eller mer
Exempel :
16 : [≥ 10] > [1] > [6]
124 : [≥ 10] > [≥ 10] > [1] > [2] > [4]
- [CLEAR] : Radera det inmatade värdet.

*1: Tryck först på [NWP] för att använda denna enhet. (Fjärrstyrningen fungerar endast för enheter som stöder systemkontrollfunktionen när du trycker på [AMP].)

■ Knappar som fungerar för de anslutna Technics-apparaterna

Fjärrkontrollen till den här enheten fungerar även för Technics-apparater (integrerad stereoförstärkare etc.). För information om hur man använder apparaterna, se även bruksanvisningarna till dessa.

- 01 [] Standby-/på-knapp
- 02 Välj den enhet som ska användas
- 03 Byt ingångskälla
- 04 Mäta högtalarnas utgångssignal vid anslutning och korrigera dess effekt
- 05 Justera volymen*²
- 06 Stänga av ljudet*²

*2: Fungerar även när "A.Output Level" är inställd på "Variable". (⇒ 91)

Att använda fjärrkontrollen

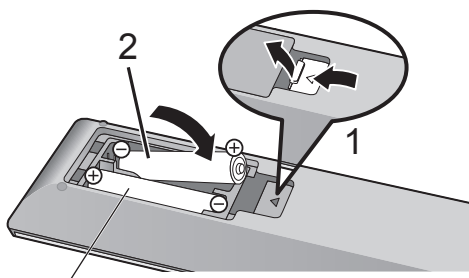

R03/LR03, AAA

(Alkaliska batterier eller manganbatterier)

Obs!

- Sätt i batteriet med polerna (\oplus och \ominus) rättvända så att de matchar dem i fjärrkontrollen.
- Rikta den mot fjärrkontrollens signalsensor på den här enheten. (\Rightarrow 16)
- Förvara batterierna utom räckhåll för barn, så att de inte råkar svälja dem.

Fjärrkontrolläge

När någon annan utrustning svarar på den medföljande fjärrkontrollen, ändra koden på fjärrkontrollen.

- Fabriksinställningen är "Mode 1".

1 Tryck på [NWP].

2 Tryck på [SETUP].

3 Tryck på [\blacktriangle], [\blacktriangledown] för att välja "Remote Control" och tryck sedan på [OK].

- Aktuellt fjärrkontrolläge för denna enhet visas.

4 När "Set Mode 1/2" visas, ställ då in fjärrkontrollens läge på fjärrkontrollen.

För att ställa in "Mode 1" :

Tryck samt håll ner [OK] samt [1] i minst 4 sekunder.

För att ställa in "Mode 2" :

Tryck samt håll ner [OK] samt [2] i minst 4 sekunder.

5 Rikta fjärrkontrollen mot denna enhet, och tryck samt håll nere [OK] i minst 4 sekunder.

- När fjärrkontrolläget ändrats, visas det nya läget på displayen i några sekunder.

■ När "Remote 1" eller "Remote 2" visas

När "Remote 1" eller "Remote 2" visas, är fjärrkontrollslägena i denna apparat och fjärrkontrollen olika. Genomför steg 4 ovan.

Anslutningar

Ansluta till en förstärkare	24
Ansluta till en förstärkare	24
Ansluta till en förstärkare med digital ingångskontakt.....	25
Ansluta till en förstärkare med digital ingångskontakt.....	25
Nätkabel	26
Nätkabelanslutning	26
Nätverksinställningar	27
Trådbunden LAN-anslutning.....	29
Trådlös LAN-anslutning	30
Denna enhets namn på nätverket "Friendly Name"	36
Kontrollera enhetens MAC-adress "MAC Address"	37

🔄 Innehållsförteckning ... 05

Ansluta till en förstärkare

Du kan mata ut analoga ljudsignaler till den här apparaten och spela upp musik.

Ansluta till en förstärkare

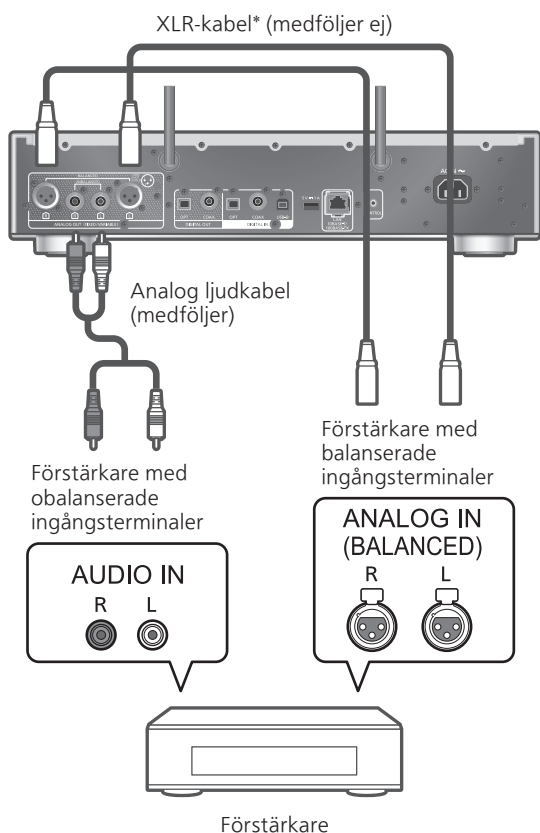

*: Vi rekommenderar användning av kablar med en längd på 3 m eller mindre.

- För mer information, se bruksanvisningen för den anslutna enheten.
- Använd inte några andra analoga ljudkablar, förutom den medföljande.
- När du ansluter en strömförstärkare etc., konfigurerar du "A.Output Level" till "Variable" för volymkontroll med den här enheten. När du ansluter en strömförstärkare etc., konfigurerar du "A.Output Level" till "Fixed" för volymkontroll med den anslutna enheten. (⇒ 91)
 - Fabriksinställningen är "Fixed".

Ansluta till en förstärkare med digital ingångskontakt

Du kan sända digitala ljudsignaler från den här enheten genom att ansluta till en förstärkare med digital ingångskontakt etc. och spela upp musik.

Ansluta till en förstärkare med digital ingångskontakt

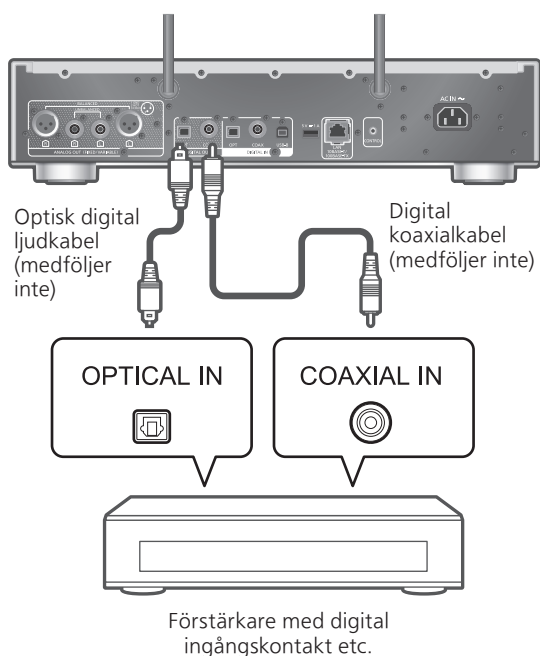

- För mer information, se bruksanvisningen för den anslutna enheten.

Obs!

- Ljudsignalen för Super Audio CD och Super Audio CD-lagret för Hybrid Super Audio CD kan inte matas ut från den digitala ljudutgångsterminalen på den här enheten. Anslut enheten till den analoga ljudutgångsterminalen.
- När videoinnehåll spelas upp med den här funktionen kan det hända att ljud och bild inte är synkroniserade.

Nätkabelanslutning

Ansluts först när alla andra anslutningar är slutförda.

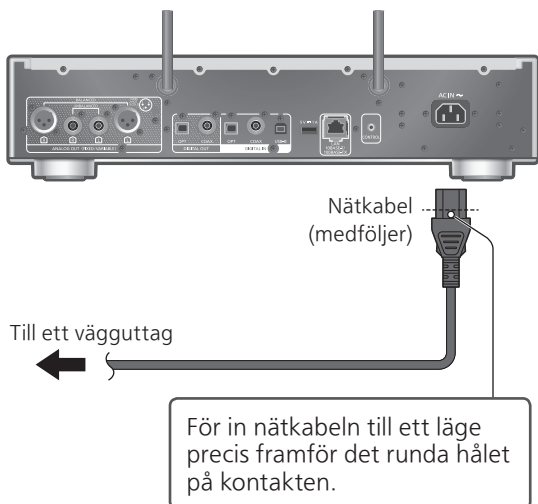

- Använd endast den medföljande nätkabeln.
- Sätt i kontakterna till de kablar som ska anslutas hela vägen in.
- Böj inte kablarna i skarpa vinklar.
- Inställning av trådlös LAN (Wi-Fi®) kan påbörjas när denna enhet är påslagen. Om du avslutar Wi-Fi-inställningen, välj "No" på "Wi-Fi Setup"-skärmen. Välj "Yes" om du vill fortsätta att använda Wi-Fi-inställningen. (⇒ 30)
- Tryck först på [NWP] för att använda denna enhet.

Obs!

- Denna apparat förbrukar en liten mängd växelström (⇒ 127) även när enheten är i standbyläge. Koppla ur kontakten från vägguttaget om du inte kommer att använda enheten under en längre tid. Placera enheten så att kontakten enkelt kan avlägsnas.

Nätverksinställningar

Du kan strömma online-musiktjänster eller musikfiler från din smarttelefon/surfplatta till den här enheten. För att använda dessa funktioner måste systemet ansluta samma internetanslutna nätverk som den kompatibla enheten.

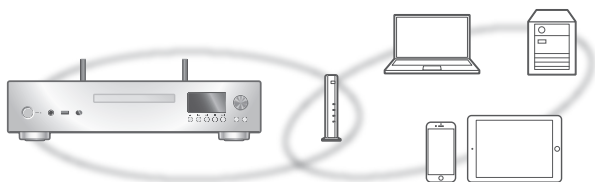

Denna enhet kan anslutas till en router med en LAN-kabel eller inbyggt Wi-Fi®.

En LAN-anslutning via kabel rekommenderas i syfte att erhålla en stabil nätverkanslutning.

Obs!

- Om du försöker ändra nätverksinställningarna omedelbart efter det att denna enhet har slagits på, kan det ta en stund innan konfigurationsvyn för nätverket visas.
- Om "Firmware update is available" visas efter att nätverksanslutningen har konfigurerats finns fast programvara för enheten tillgänglig.
 - Se "Uppdateringar av firmware" (⇒ 96) för information om uppdateringar.
 - Information om uppdateringen finns på följande webbplats.
www.technics.com/support/firmware/

■ Förberedelse

Om du installerar appen "Technics Audio Center" på din smarttelefon/surfplatta kan du ställa in en anslutning med programmet.

- Vid användning av Google Cast™-aktiverade appar för musikuppspelning på den här enheten konfigurerar du en anslutning med "Technics Audio Center"-appen.
- Vid användning av AirPlay för musikuppspelning på den här enheten, lägg till produkten till Hem i Apple Home-appen. Genom att lägga till denna enhet till nätverket via appen Apple Home kan användaren också strömma ljud med Siri.
- Kontrollera att Wi-Fi-funktionen och Bluetooth®-funktionen är aktiverade på din smarttelefon/surfplatta.

1 Installera "Technics Audio Center"-appen på din smarttelefon/surfplatta.

(⇒ 13)





2 Anslut din smarttelefon/surfplatta till samma nätverk som den här enheten innan du gör inställningarna.

- Se till att nätverket är anslutet till internet.

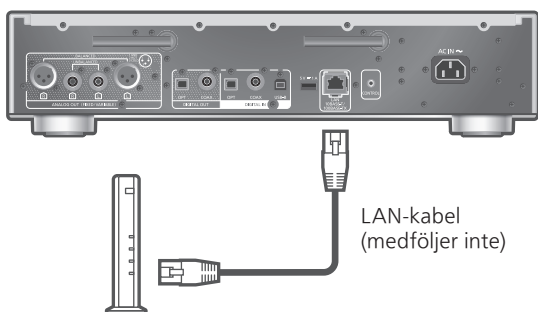
Trådbunden LAN-anslutning



Bredbandsrouter, etc.

- 1 Dra ur nätkabeln.
- 2 Anslut den här enheten till en bredbandsrouter etc. med hjälp av en LAN-kabel.
- 3 Anslut nätkabeln till denna enhet. (⇒ 26)
- 4 Tryck på [NWP ] för att slå på denna enhet.
 - "  " visas när anslutningen har upprättats.
- 5 Tryck på [>INPUT<] för att välja "Google Cast".
- 6 Öppna appen "Technics Audio Center" och följ instruktionerna på skärmen för att ansluta.

Obs!

- Medan nätkabeln är bortkopplad, måste LAN-kabeln kopplas i eller ur.
- Använd raka LAN-kablar (STP) av kategori 7 eller mer, när du ansluter till kringutrustning.
- Om man sätter i en annan kabel än LAN-kabeln i LAN-porten kan apparaten skadas.
- Wi-Fi-funktionen kan stängas av om en LAN-kabel ansluts.

Trådlös LAN-anslutning

■ Förberedelse

- ① Dra ur nätkabeln.
- ② Koppla ifrån LAN-kabeln.
- ③ Placera denna enhet så nära den trådlösa routern som möjligt.
- ④ Rikta antennen på denna enhets baksida så som anges på bilden.

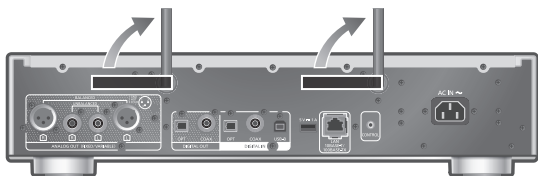

- ⑤ Anslut nätkabeln till denna enhet. (⇒ 26)

Obs!

- Inställningen stängs av efter inställd tidsgräns. Om så sker, försök genomföra inställningen på nytt.
- För att avbryta inställningen mitt i, tryck på [■] eller sätt apparaten i standby-läge.
- “” visas när anslutningen har upprättats.

Trådlös installation för första gången med hjälp av app

- 1 Tryck på [NWP ] för att slå på denna enhet.
 - “Wi-Fi Setup” visas.
- 2 Tryck på [▲], [▼] för att välja “Yes” och tryck på [OK].
 - “Setting” visas.
- 3 Öppna appen “Technics Audio Center”.
- 4 Välj “Klicka här för trådlös installation för din nya högtalare”.

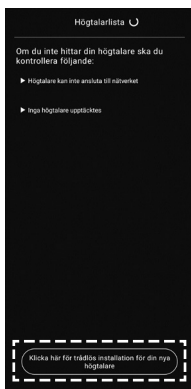

5 Välj denna enheten, och följ instruktionerna för att ange rätt nätverk.

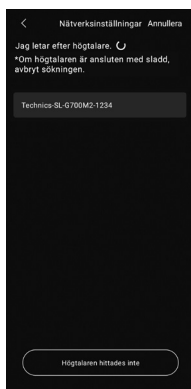

Obs!

- Denna enhet kommer att visas som "Technics-SL-G700M2-****" om enhetsnamnet inte är inställt. ("****" står för tecken som är unika för varje uppsättning.)
- Du kan kontrollera din nätverksinformation (SSID, MAC-adress och IP-adress) med appen "Technics Audio Center".
- När den här apparaten sätts i standby-läge och sätts på innan Wi-Fi-inställningen är klar visas "Wi-Fi Setup". Slutför Wi-Fi-inställningen eller ställ in "Wi-Fi Menu" på "Off" för att stänga av skärmen.

Inställningar för nätverket via konfigurationsmenyn (när appar inte används med den här enheten)

- För att strömma musikfiler på den här enheten med Google Cast-aktiverade appar (⇒ 35), ställ in nätverksinställningen med "Technics Audio Center"-appen. (⇒ 33)

■ Använda WPS-knappen "WPS"

Om din trådlösa router stöder WPS, kan du skapa en anslutning genom att trycka på WPS-knappen.

- En kompatibel trådlös router kan bära WPS-märkningen.
- Slutför inställningarna inom 2 minuter medan "WPS" visas.
- När "Wi-Fi Setup" visas när du slår på den här enheten trycker du på [■] för att avbryta nätverksinställningarna och starta konfigurationen igen.

1 Tryck på [NWP].

2 Tryck på [SETUP].

3 Tryck upprepade gånger på [▲], [▼] för att välja "Network" och tryck sedan på [OK].

- När "Wi-Fi Menu"-skärmen visas, tryck på [OK].

- 4 Tryck på [▲], [▼] för att välja "On" och tryck sedan på [OK]. (Den trådlösa LAN-funktionen är aktiverad.)
- 5 Tryck på [▲], [▼] för att välja "WPS Push" och tryck sedan på [OK].
 - "WPS" blinkar. Slutför steg 6 inom 2 minuter.
- 6 När "WPS" visas, tryck då på WPS-knappen på den trådlösa routern.

Exempel :

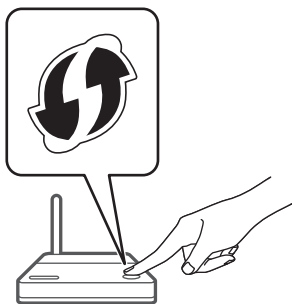

- "Linking" blinkar.
- "Success" visas när anslutningen har upprättats.
 - "Fail" kan visas om anslutningen inte slutfördes. Testa denna metod igen från konfigureringsmenyn. Om "Fail" fortfarande visas, försök då med någon annan metod.

7 Tryck på [OK] för att lämna inställningen.

■ Använda PIN-koden för WPS "WPS PIN"

Om din trådlösa router stöder WPS kan du skapa en anslutning genom att ange PIN-koden för WPS.

- Se bruksanvisningarna för den trådlösa routern för detaljer kring hur man matar in PIN-koden.
- Slutför inställningarna inom 2 minuter medan "WPS PIN" och PIN-koden visas.
- När "Wi-Fi Setup" visas när du slår på den här enheten trycker du på [■] för att avbryta nätverksinställningarna och starta configurationen igen.

1 Tryck på [NWP].

2 Tryck på [SETUP].

3 Tryck upprepade gånger på [▲], [▼] för att välja "Network" och tryck sedan på [OK].

- När "Wi-Fi Menu"-skärmen visas, tryck på [OK].

4 Tryck på [▲], [▼] för att välja "On" och tryck sedan på [OK]. (Den trådlösa LAN-funktionen är aktiverad.)

- 5 Tryck på [▲], [▼] för att välja "WPS PIN" och tryck sedan på [OK].
 - PIN-koden visas. Slutför steg 6 inom 2 minuter.
- 6 Ange PIN-koden i den trådlösa routern från PC, osv.
 - "Linking" blinkar.
 - "Success" visas när anslutningen har upprättats.
 - "Fail" kan visas om anslutningen inte slutfördes. Testa denna metod igen från konfigureringsmenyn. Om "Fail" fortfarande visas, försök då med någon annan metod.
- 7 Tryck på [OK] för att lämna inställningen.

Obs!

- Beroende på router kan andra anslutna enheter komma att tillfälligt förlora sin anslutning.
- För mer information, se bruksanvisningen för den trådlösa routern.

Om du vill återställa förbindelsen med det trådlösa nätverket

- 1 Tryck på [NWP].
- 2 Tryck på [>INPUT<] för att välja "Google Cast".
- 3 Tryck på [SETUP].
- 4 Tryck upprepade gånger på [▲], [▼] för att välja "Network" och tryck sedan på [OK].
 - När "Wi-Fi Menu"-skärmen visas, tryck på [OK].
- 5 Tryck på [▲], [▼] för att välja "On" och tryck sedan på [OK]. (Den trådlösa LAN-funktionen är aktiverad.)
- 6 Tryck på [▲], [▼] för att välja "Wi-Fi Setup" och tryck sedan på [OK].
 - "Setting" visas.
- 7 Öppna appen "Technics Audio Center".

8 Välj "Klicka här för trådlös installation för din nya högtalare".

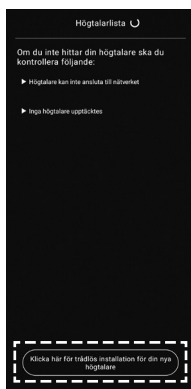

9 Välj denna enheten, och följ instruktionerna för att ange rätt nätverk.

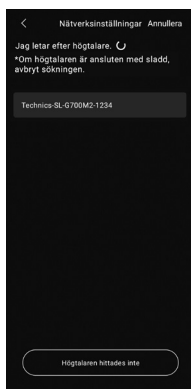

Obs!

- Denna enhet kommer att visas som "Technics-SL-G700M2-****" om enhetsnamnet inte är inställt. ("****" står för tecken som är unika för varje uppsättning.)
- Du kan kontrollera din nätverksinformation (SSID, MAC-adress och IP-adress) med appen "Technics Audio Center".

Strömma musik över nätverket

Den här enheten är kompatibel med Google Cast-aktiverade appar. För mer information om Google Cast-aktiverade appar, se :

g.co/cast/apps

Du kan strömma musikfiler från enheten i ditt nätverk till den här enheten med hjälp av appen "Technics Audio Center". Ladda ned och installera appen från nedanstående webbplats.

www.technics.com/support/

■ Förberedelse

- Slutför nätverksinställningarna. (⇒ 27)
(Se till att nätverket är anslutet till internet.)
- Installera den applikation som stöds på din enhet.
- Anslut enheten till det nätverk som för tillfället används hemma.

1 Öppna en Google Cast-aktiverad app, AirPlay-aktiverad app (⇒ 85) eller "Technics Audio Center"-appen på din enhet (smarttelefon/surfplatta etc.), och välj den här enheten som utgångshögtalare.

2 Spela musiken.

Obs!

- Du kan inte använda Google Cast-appen med den här enheten när nätverksinställningen ställts in med "WPS PIN" för "WPS Push". För att strömma musikfiler på den här enheten med Google Cast-aktiverade appar (⇒ 35), ställ in nätverksinställningen med "Technics Audio Center"-appen. (⇒ 33)

Alla musikstreamingtjänster är inte tillgängliga i alla länder/regioner. Registrering/prenumeration kan krävas, eller avgifter tas ut för att använda musikstreamingtjänster. Tjänsterna kan ändras eller avbrytas. För mer information, gå till varje enskild musiktjänsts webbplats.

Viktigt meddelande :

Innan du kasserar eller överlämnar denna enhet till en tredje part, se till att logga ut från dina konton för musikstreamingtjänster för att förhindra obehörig användning av dina konton.

Denna enhets namn på nätverket "Friendly Name"

Du kan ändra enhetens namn i nätverket (t.ex. "Rum 1" eller "Vardagsrum", osv).

- 1 Tryck på [NWP].**
- 2 Tryck på [SETUP].**
- 3 Tryck upprepade gånger på [▲], [▼] för att välja "Network" och tryck sedan på [OK].**
- 4 Tryck upprepade gånger på [▲], [▼] för att välja "Friendly Name" och tryck sedan på [OK].**
 - Det nuvarande namnet på denna apparat visas. Tryck på [OK] för att redigera.
- 5 Tryck på [▲], [▼], [◀], [▶] för att mata in det egna namnet.**
 - Endast ASCII-tecken kan användas.
 - "A" kan läggas till när du trycker på [▶] då den sista bokstaven i Eget namn är markerat.
 - Tryck på [CLEAR] för att ta bort ett tecken.
 - Tryck på [≥10] för att mata in ett tecken "A".
 - Standardnamn är "Technics-SL-G700M2-****". "****" står för ett nummer som är unikt för varje uppsättning.
- 6 Tryck på [OK] för att verkställa inställningarna.**
- 7 Tryck på [RETURN] för att lämna inställningsmenyn.**
 - Radera befintligt namn och ange det på nytt om Friendly Name inte visas. Återställ enhetens alla inställningar till fabriksinställningarna om problemet kvarstår. (⇒ 109)

Kontrollera enhetens MAC-adress "MAC Address"

- 1 Tryck på [NWP].
- 2 Tryck på [SETUP].
- 3 Tryck upprepade gånger på [▲], [▼] för att välja "Network" och tryck sedan på [OK].
- 4 Tryck upprepade gånger på [▲], [▼] för att välja "MAC Address" och tryck sedan på [OK].
 - Enhetens MAC-adress visas.
- 5 Tryck på [RETURN] för att stänga skärmen.

Funktioner

CD/Super Audio CD spelas upp	41
Funktioner vid uppspelning	42
Upprepad uppspelning	42
Slumpmässig uppspelning	42
Programuppspelning	43
Uppspelning av Super Audio-CD-skivor av hybridmodell.....	43
Pure Disc Playback	44
Användning av USB-enhet.....	45
Användning av USB-HDD	46
Funktioner vid uppspelning	46
Upprepad uppspelning	46
Slumpmässig uppspelning	47
Lägga till ett spår till spellistan.....	47
Starta spellistan	47
Ta bort spåret från spellistan	48
Användning av digital ljudenhet.....	49
Använda en dator, etc.	51
Använd USB 2.0 kabel.....	52
Att använda Bluetooth®	53
Synkronisera en Bluetooth®-enhet	53
Funktioner vid uppspelning	55
Koppla ifrån en Bluetooth®-enhet	55
Överföringsläge för Bluetooth®	56
Ansluter automatiskt till den senast anslutna Bluetooth®-enheten "Auto Reconnect"	56
Uppspelning av musik med ett mer naturligt ljud "RE-MASTER"	57

Att spela upp musikfiler på mediaservern	58
Spela upp innehåll som lagras på mediaservern genom att styra den från den här apparaten.....	59
Funktioner vid uppspelning	59
Upprepad uppspelning	60
Slumpmässig uppspelning	60
Åtgärder via dedikerad app "Technics Audio Center"	60
Spela upp innehåll som lagras på mediaservern genom att styra den från en DMC	61
Spelning av Internetradio och podcast	62
Funktioner vid uppspelning	63
Upprepad uppspelning	63
Slumpmässig uppspelning	63
Lägga till en station i listan med favoriter "Add Favourites"	64
Hämta önskat spår/album/artist.....	64
Ta bort en favoritstation "Delete Favourites"	64
Åtgärder via dedikerad app "Technics Audio Center"	65
Spela upp ljud med Spotify Connect.....	66
Användning av Roon Ready	68
Funktioner vid uppspelning	68
Använda TIDAL	69
Funktioner vid uppspelning	70
Upprepad uppspelning	70
Slumpmässig uppspelning	71
Lägga till spår/album/artist etc. till favoritlistan "Add Favourites"	71
Hämta önskat spår/album/artist.....	71
Tar bort spår/album/artist "Delete Favourites"	72
Åtgärder via dedikerad app "Technics Audio Center"	72



Användning Deezer	73
Funktioner vid uppspelning	74
Upprepad uppspelning	74
Slumpmässig uppspelning	75
Lägga till spår/album/artist etc. till favoritlistan	
"Add Favourites"	75
Hämta önskat spår/album/artist	75
Tar bort spår/album/artist	
"Delete Favourites"	76
Åtgärder via dedikerad app	
"Technics Audio Center"	76
Användning Amazon Music	77
Funktioner vid uppspelning	78
Upprepad uppspelning	78
Slumpmässig uppspelning	79
Åtgärder via dedikerad app	
"Technics Audio Center"	79
Användning Qobuz	80
Funktioner vid uppspelning	81
Upprepad uppspelning	81
Slumpmässig uppspelning	82
Lägga till spår/album/artist etc. till favoritlistan	
"Add Favourites"	82
Hämta önskat spår/album/artist	82
Tar bort spår/album/artist	
"Delete Favourites"	83
Åtgärder via dedikerad app	
"Technics Audio Center"	83
Lyssna på musik via Google Cast-aktiverad app	84
Användning AirPlay	85
Funktioner vid uppspelning	86

🔄 Innehållsförteckning ... 05

CD/Super Audio CD spelas upp



Sätt i CD-skivan för musikuppspelning.

- Se "Noteringar kring skivor" (⇒ 121) för mer information om de skivor som den här enheten kan spela upp.

- 1 Tryck på [NWP ]/[CD ] för att slå på den här enheten.
- 2 Tryck på [>INPUT<] flera gånger för att välja "CD".
- 3 Tryck på [] för att öppna skivfacket och mata in en CD.

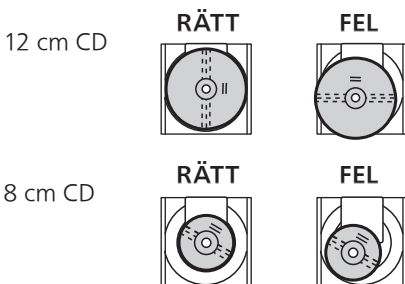
- Placera den med etiketten upp i rätt position i mitten av skivfacket.



- Enheten slås på och ingångskällan växlas till "CD" genom att trycka på [] när enheten är avstängd.
- Tryck på [] igen för att stänga skivfacket.

4 Tryck på [/||].

- Nuvarande uppspelningslager visas om du trycker på [CD] när uppspelningen stoppas för Hybrid Super Audio CD (SACD). Tryck igen för att ändra lager.

Obs!

- Var försiktig så att inte ditt finger fastnar i skivfacket när du öppnar/stänger det.

Funktioner vid uppspelning

Stoppa	[■]
Paus	[▶/] • Tryck igen för att fortsätta.
Hoppa	[◀◀] [▶▶]
Sökning	[◀◀] [▶▶] • Söker endast i spåret.
Visa tillgänglig information	[INFO] • Tryck upprepade gånger för att ändra informationen.

Upprepad uppspelning

1 Tryck på [NWP].

2 Tryck på [↺].

“1↺” :

Spelar bara de valda spåren.

“↺” :

Alla spår upprepas.

- Konfigurationsinnehållet sparas även när ingångskällan ändras.

Slumpmässig uppspelning

1 Tryck på [NWP].

2 Tryck på [RND].

- Tryck igen för att avbryta.
- “RND” visas.
- Konfigurationsinnehållet sparas även när ingångskällan ändras.

Programuppspelning

- 1 Tryck på [NWP].
- 2 Tryck på [PGM] i stoppläget.
 - Vyn "Program Mode" visas.
- 3 Tryck på de numeriska knapparna för att välja spår.
 - Upprepa det här steget för att göra andra val.
- 4 Tryck på [▶/||] för att starta uppspelning.
 - "PGM" visas.

Stoppa	Tryck på [■]. <ul style="list-style-type: none">• Programmerat innehåll lagras.
Kontrollera ordningen som programmerats	Tryck på [◀] eller på [▶] i stoppläget.
Lägg till spår	Utför steg 3 i stoppläget.
Radera senast valda spår	Tryck på [CLEAR] i stoppläget. <ul style="list-style-type: none">• Du kan inte välja och rensa ett önskat programmerat spår.

- Tryck på [PGM] i stoppläget för att avbryta programläget, så kommer programminnet lagras.
- Avbryta programläget (programminnet rensas).
 - ① Tryck på [■] i stoppläget.
 - ② Tryck på [▲], [▼] för att välja "Yes" och tryck sedan på [OK].

Obs!

- Programminnet rensas enligt följande villkor.
 - När den här enheten slås av och på
 - När skivfacket öppnas
 - Vid växling av lager
- Programläget avbryts när den slumpmässiga uppspelningen ställs in.

Uppspelning av Super Audio-CD-skivor av hybridmodell

Super Audio-CD-skivor av hybridmodell inkluderar ett traditionellt CD-lager tillsammans med Super Audio-CD-lager. Trots att Super Audio-CD-lagret företrädesvis ska spelas upp kan du välja CD-lagret eller Super Audio-CD-lagret för uppspelning genom att trycka på [CD] när uppspelningen stoppas.

Obs!

- Ljudsignalen för Super Audio CD och Super Audio CD-lagret för Hybrid Super Audio CD kan inte matas ut från den digitala ljudutgångsterminalen på den här enheten. Anslut enheten till den analoga ljudutgångsterminalen.
- Lagret kan inte väljas på skivan, förutom för hybrid-Super Audio-CD-skivor.
- "Super Audio CD" visas som en ingångskälla samtidigt som Super Audio CD spelas upp.

Pure Disc Playback

Genom att inaktivera nätverksfunktionerna etc. används den här enheten unikt för uppspelning av CD/Super Audio CD för ljud av högre kvalitet.

- Fabriksinställningen är "Off".

1 Tryck på [CD] i 5 sekunder eller längre.

- En bekräftelseskärm visas.

2 Tryck på [OK].

3 Tryck på [▲], [▼] för att välja "Yes" och tryck sedan på [OK].

- Uppspelning av online-musikströmningstjänster, musikfiler från nätverksenheter etc. är inte tillgängliga när "Pure Disc Playback" är aktiverat.
- Du kan även konfigurera "Pure Disc Playback" till "On" i konfigurationsmenyn.

① Tryck på [NWP].

② Tryck på [SETUP].

③ Tryck upprepade gånger på [▲], [▼] för att välja "Pure Disc Playback" och tryck sedan på [OK].

④ Tryck på [▲], [▼] för att välja "On" och tryck sedan på [OK].

Obs!

- Denna enhet visas inte som utgående högtalare i appen "Technics Audio Center", etc. efter inställning.
- Tryck på [CD] igen i 5 sekunder eller längre för att avbryta och återgå till normalläge.
- Uppspelning av online-musikströmningstjänster, musikfiler från nätverksenheter etc. är inte tillgängliga när "Pure Disc Playback" är aktiverat.
- Skärmen stängs av med dimmerfunktionen när "Pure Disc Playback" satts i läge "On". Tryck på [DIMMER] upprepade gånger för att ändra ljusstyrkan. (⇒ 20)

Användning av USB-enhet

Du kan ansluta en USB-enhet till apparaten, och spela upp musik som sparats på USB-enheten.

- Se "USB" (⇒ 122) för mer information om USB-enheten som den här apparaten kan spela upp.

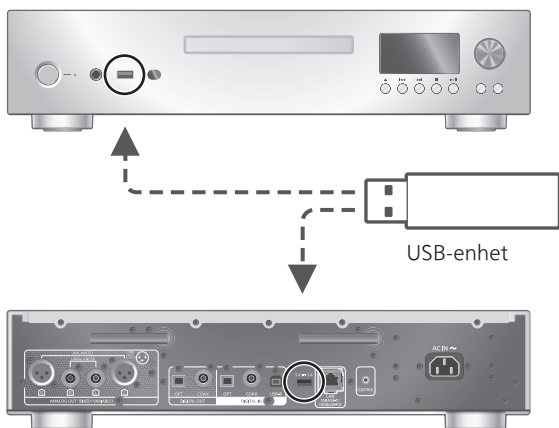

- 1 Anslut en USB-enhet till USB-A-uttaget (USB-A Front/USB-A Rear) på enhetens framsida/baksida.**
- 2 Tryck på [NWP].**
- 3 Tryck på [>INPUT<] flera gånger för att välja "USB-A Front"/"USB-A Rear".**
 - Du kan också välja ingångskälla genom att vrida på vredet för ingångsval efter att du tryckt på [INPUT] på enheten.
 - Skärmen för att välja mapp/innehåll kommer att visas.
- 4 Tryck på [▲], [▼] för att välja en post och tryck sedan på [OK].**
 - Upprepa det här steget för att göra andra val.
 - Tryck på [RETURN] för att återgå till föregående mapp.

Användning av USB-HDD

Vid användning av en USB HDD med denna enhet ansluter du en USB HDD till USB-A-terminalen (USB-A Rear) på baksidan av den här enheten och växlar ingångskälla till "USB-A Rear".

Obs!

- Anslut en USB-HDD till USB-A-terminalen (USB-A Front) på den här enhetens framsida.

Funktioner vid uppspelning

Stoppa	[■]
Paus	[▶/] • Tryck igen för att fortsätta.
Hoppa	[◀◀] [▶▶]
Sökning	[◀◀] [▶▶]
Visa tillgänglig information	[INFO] • Tryck upprepade gånger för att ändra informationen.

- Den här funktionen är kanske inte tillgänglig för vissa format.

Upprepad uppspelning

1 Tryck på [NWP].

2 Tryck på [↺].

"1↺" :

Spelar bara de valda spåren.

"↺" :

Alla spår upprepas.

- Konfigurationsinnehållet sparas även när ingångskällan ändras.

Slumpmässig uppspelning

1 Tryck på [NWP].

2 Tryck på [RND].

- Tryck igen för att avbryta.
- "RND" visas.
- Vid slumpmässig uppspelning kan du inte hoppa till föregående spår.
- Vid slumpmässig uppspelning kan spår spelas upp mer än en gång.
- Konfigurationsinnehållet sparas även när ingångskällan ändras.

Lägga till ett spår till spellistan

Du kan lägga till ditt favoritspår till spellistan.

1 Tryck på [NWP].

2 Tryck på [▲], [▼] för att välja ett spår att lägga till.

3 Tryck på [MENU].

4 Tryck på [OK].

- "Added" visas efter att spåret lagts till.
- Du kan lägga till upp till 1 000 spår till spellistan.
- Spellistan kan lagras och ställas in för varje ingångskälla för "USB-A Front" och "USB-A Rear".

Obs!

- Spellistan kan inte spelas upp ordentligt med en annan USB-enhet än den registrerade. När innehållet i USB-enheten ändras eller en annan USB-enhet är ansluten, ta bort alla spår och lägg till dem igen.
- Inställningen raderas när strömmen bryts. Den kanske också raderas när den här enheten stängs av och "Standby Mode" är inställt på "Off".

Starta spellistan

1 Tryck på [NWP].

2 Tryck på [▲], [▼] för att välja "Playlist" och tryck sedan på [OK].

3 Tryck på [▲], [▼] för att välja spår och tryck sedan på [OK].

Ta bort spåret från spellistan

- 1 Tryck på [NWP].
 - 2 Tryck på [▲], [▼] för att välja "Playlist" och tryck sedan på [OK].
 - 3 Tryck på [▲], [▼] för att välja ett spår som ska tas bort.
 - 4 Tryck på [MENU].
 - 5 Tryck på [▲], [▼] för att välja "Delete One" och tryck sedan på [OK].
 - 6 Tryck på [▲], [▼] för att välja "Yes" och tryck sedan på [OK].
- Välj "Delete All" och tryck på [OK] för att radera alla spår från spellistan.
 - "Deleted" visas efter borttagning.
 - "Empty" visas om inga spår har lagrats i spellistan.

Användning av digital ljudenhet

Du kan ansluta en digital ljudutgångsenhet med koaxial digital kabel (medföljer inte)/ optisk digital ljudkabel (medföljer inte) till denna enhet och spela upp musik.

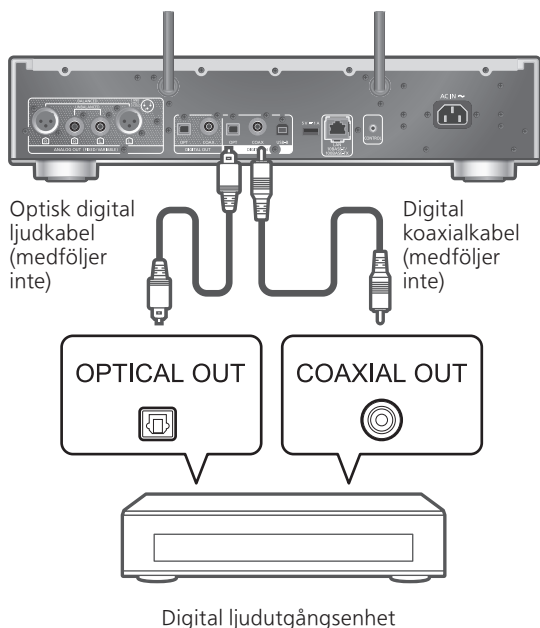

- 1 Dra ur nätkabeln.
- 2 Anslut denna enhet till en digital ljudutgångsspelare etc.
- 3 Anslut nätkabeln till denna enhet. (⇒ 26)
- 4 Tryck på [NWP - Du kan också välja ingångskälla genom att vrida på vredet för ingångsval efter att du tryckt på [INPUT] på enheten.
- 6 Starta uppspelning på den anslutna enheten.

Obs!

- När videoinnehåll spelas upp med den här funktionen kan det hända att ljud och bild inte är synkroniserade.
- Denna enhets digitala ljudingångskontakter kan endast identifiera följande linjära PCM-signaler. För mer information, se bruksanvisningen för den anslutna enheten.
 - Samplingsfrekvens :
 - Koaxial digital inmatning
32/44,1/48/88,2/96/176,4/192 kHz
 - Optisk digital inmatning
32/44,1/48/88,2/96 kHz
 - Antal kvantiseringsbitar :
16/24 bit

Använda en dator, etc.

Du kan ansluta datorn, etc. till andra anordningar med en USB 2.0-kabel (medföljer inte) till denna enhet och spela upp musik.

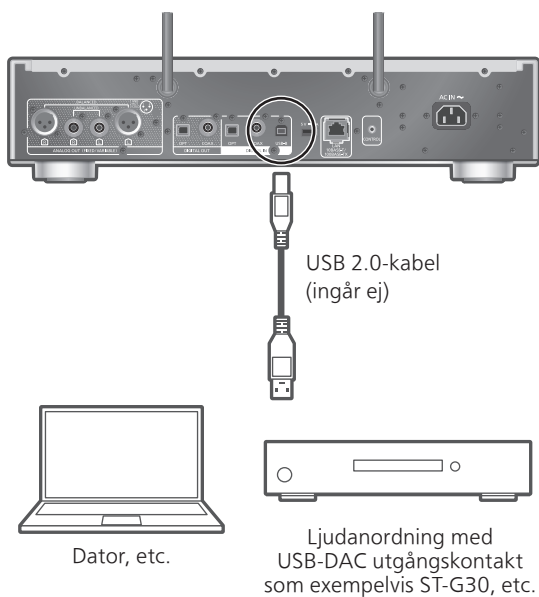

■ Förberedelse

Att ansluta till en dator

Följ stegen nedan innan du ansluter till en dator.

Se följande för rekommenderade OS-versioner för din PC (i oktober 2022) :

Windows 8.1, Windows 10, Windows 11

macOS 10.12, 10.13, 10.14, 10.15, 11.0, 11.1, 11.2, 11.3, 11.4, 11.5, 12.1, 12.2, 12.3

- ① Hämta och installera den dedikerade USB-drivrutinen på datorn. (Endast för Windows.)
 - Ladda ned och installera drivrutinen från nedanstående webbplats.
www.technics.com/support/
- ② Ladda ned och installera den dedikerade "Technics Audio Player" (kostnadsfri) i din dator.
 - Ladda ned och installera appen från nedanstående webbplats.
www.technics.com/support/

Använd USB 2.0 kabel

- 1 Dra ur nätkabeln.
- 2 Anslut den här enheten till en dator, etc.
- 3 Anslut nätkabeln till denna enhet. (⇒ 26)
- 4 Tryck på [NWP ⏻]/[CD ⏻].
- 5 Tryck på [>INPUT<] flera gånger för att välja "USB-B".
- 6 Starta uppspelning med hjälp av programmet på den anslutna datorn.

Att använda Bluetooth®

Du kan lyssna på ljudet från en Bluetooth®-ljudenhet trådlöst via denna enhet.

- Se användarinstruktionerna för Bluetooth®-enheten för mer information.



Bluetooth®-enhet

Synkronisera en Bluetooth®-enhet

■ Förberedelse

- Slå på Bluetooth®-enheten och placera den enheten nära denna enhet.
- Se till att Bluetooth®-funktionen är aktiverad på enheten.
- Om en Bluetooth®-enhet redan har anslutits, koppla då ifrån den. (⇒ 55)

■ Registrering av en Bluetooth®-enhet

1 Tryck på [NWP].

2 Tryck på [>INPUT<] flera gånger för att välja "Bluetooth".

- Du kan också välja ingångskälla genom att vrida på vredet för ingångsval efter att du tryckt på [INPUT] på enheten.
- När "Pairing" visas på displayen fortsätter du till steg 6.

3 Tryck på [MENU].

4 Tryck upprepade gånger på [▲], [▼] för att välja "Pairing" och tryck sedan på [OK].

5 Tryck på [▲], [▼] för att välja "Yes" och tryck sedan på [OK].

- "Pairing" visas, och denna enhet väntar på registrering.

6 Välj "Technics-SL-G700M2-****" från Bluetooth®-enhetens meny.

- Namnet på den anslutna enheten visas på displayen.
- MAC-adressen "****" ("****" står för ett tecken som är unikt för varje uppsättning.) kan visas innan "Technics-SL-G700M2-****" visas.
- Om enhetens namn är angivet i appen Google Home eller appen Apple Home, visas det angivna namnet.

Obs!

- Om du uppmanas att ange lösenordet, skriv in "0000".
- Du kan registrera upp till 8 enheter med den här enheten. Om en nionde enhet parkopplas, kommer den enhet som använts minst hittills att ersättas.
- Om "Standby Mode" är satt till "On" (⇒ 95), kommer enheten automatiskt att starta om en anslutning upprättas via Bluetooth® till en parad Bluetooth®-enhet.

■ Lyssna på musik som lagrats på en Bluetooth®-enhet

1 Tryck på [NWP].

2 Tryck på [>INPUT<] flera gånger för att välja "Bluetooth".

- Ställ in "Auto Reconnect" till "On" för att ansluta den senast anslutna Bluetooth®-enheten automatiskt när "Bluetooth" är valt som ingångskälla. (⇒ 56)
- "Ready" eller "Pairing" visas på displayen.

3 Välj "Technics-SL-G700M2-****" från Bluetooth®-enhetens meny.

- Namnet på den anslutna enheten visas på displayen.
- Om enhetens namn är angivet i appen Google Home eller appen Apple Home, visas det angivna namnet.

4 Spela upp musik genom att hantera Bluetooth®-enheten.

Obs!

- Den här apparaten kan endast anslutas till en enhet åt gången.

Funktioner vid uppspelning

Stoppa	[■]
Paus	[▶/] • Tryck igen för att fortsätta.
Hoppa	[⏮] [⏭]

Obs!

- För att du ska kunna använda denna enhets fjärrkontroll/grundläggande styrknappar på en Bluetooth®-enhet måste Bluetooth®-enheten stödja AVRCP (Audio Video Remote Control Profile). Beroende på enhetens status kanske vissa kontroller ej fungerar.
- När videoinnehåll spelas upp med den här funktionen kan det hända att ljud och bild inte är synkroniserade.

Koppla ifrån en Bluetooth®-enhet

- 1 Tryck på [NWP].
- 2 Tryck på [MENU].
- 3 Tryck upprepade gånger på [▲], [▼] för att välja "Disconnect?" och tryck sedan på [OK].
- 4 Tryck på [▲], [▼] för att välja "Yes" och tryck sedan på [OK].

Obs!

- Bluetooth®-enheten kopplas ifrån om en annan ljudkälla väljs.

Överföringsläge för Bluetooth®

Om en Bluetooth®-enhet redan har anslutits, koppla då ifrån den.

- 1 Tryck på [NWP].
- 2 Tryck på [MENU].
- 3 Tryck upprepade gånger på [▲], [▼] för att välja "Link Mode" och tryck sedan på [OK].
- 4 Tryck på [▲], [▼] för att välja läge och tryck sedan på [OK].

Mode 1 :

Betoning på anslutningsmöjligheter

Mode 2 :

Betoning på ljudkvalitet (standard)

Obs!

- Välj "Mode 1" om ljudet avbryts.

Ansluter automatiskt till den senast anslutna Bluetooth®-enheten "Auto Reconnect"

Enheten ansluter till den senast anslutna Bluetooth®-enheten automatiskt när ingångskällan växlas till "Bluetooth".

- Fabriksinställningen är "On".

- 1 Tryck på [NWP].
- 2 Tryck på [MENU].
- 3 Tryck upprepade gånger på [▲], [▼] för att välja "Auto Reconnect" och tryck sedan på [OK].
- 4 Tryck [▲], [▼] för att välja "On"/"Off" och tryck sedan på [OK].

Obs!

- När "Bluetooth" väljs som ingångskälla visar enheten "Linking" och ansluter till den senast anslutna Bluetooth®-enheten automatiskt när "Auto Reconnect" är inställt på "On".

Uppspelning av musik med ett mer naturligt ljud "RE-MASTER"

Justerar uppspelningsbandet och ger ett större bitdjup för att återskapa naturliga och expansiva ljud som ligger nära originalmusiken.

• Fabriksinställningen är "Off".

- 1 Tryck på [NWP].
- 2 Tryck på [MENU].
- 3 Tryck upprepade gånger på [▲], [▼] för att välja "RE-MASTER" och tryck sedan på [OK].
- 4 Tryck [▲], [▼] för att välja "On"/"Off" och tryck sedan på [OK].

Att spela upp musikfiler på mediaservern

Du kan dela musikfilerna som lagrats i mediaservern (PC, Nätverkskopplad förvaring osv) som är ansluten till ditt hemnätverk, och njuta av innehållet med den här apparaten.

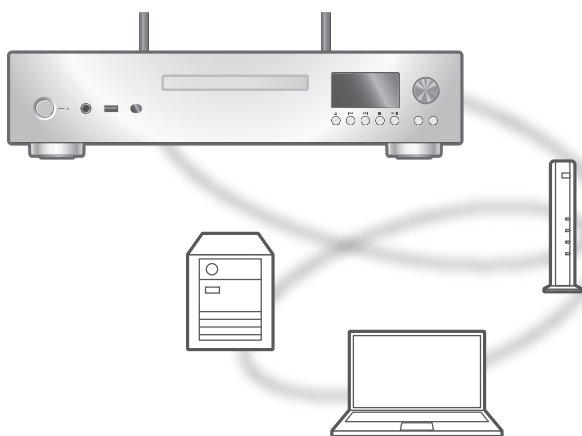

■ Förberedelse

- Slutför nätverksinställningarna. (⇒ 27)
- Anslut enheten som ska användas till samma nätverk som den här enheten.
- För att använda Windows Media® Player
 - Lägg till innehållet och mappen till biblioteken i Windows Media® Player 11 eller 12, eller en smarttelefon, osv.
 - Spellistan i Windows Media® Player kan endast spela upp innehåll som lagrats i biblioteken.
 - För att använda Windows Media® Player för strömning måste du konfigurera den i förväg.

Spela upp innehåll som lagras på mediaservern genom att styra den från den här apparaten

1 Tryck på [NWP].

2 Tryck på [>INPUT<] flera gånger för att välja "DMP".

- Du kan också välja ingångskälla genom att vrida på vredet för ingångsval efter att du tryckt på [INPUT] på enheten.
- Skärmen för att välja server visas.

3 Tryck på [▲], [▼] för att välja en mediaserver i nätverket och tryck sedan på [OK].

- Skärmen för att välja mapp/innehåll kommer att visas. Upprepa det här steget för att göra andra val.
- Mapper/innehåll kan visas i en annan ordning jämfört med ordningen på servern, beroende på dess specifikationer.

4 Tryck på [▲], [▼] för att välja en post och tryck sedan på [OK].

Obs!

- Den anslutna servern och dess innehåll kanske inte visas korrekt beroende på dess skick. (t.ex. strax efter att innehållet lagts till på servern o.s.v.) Försök igen senare. För mer information, se bruksanvisningen för enheten.
- Innehållet kanske inte spelas upp korrekt beroende på nätverksanslutningen.

Funktioner vid uppspelning

Stoppa	[■]
Paus	[▶/] • Tryck igen för att fortsätta.
Hoppa	[◀◀] [▶▶]
Sökning	[◀◀] [▶▶]
Visa tillgänglig information	[INFO] • Tryck upprepade gånger för att ändra informationen.

Upprepad uppspelning

1 Tryck på [NWP].

2 Tryck på [↶].

“1↶” :

Spelar bara de valda spåren.

“↶” :

Alla spår upprepas.

- Konfigurationsinnehållet sparas även när ingångskällan ändras.

Slumpmässig uppspelning

1 Tryck på [NWP].

2 Tryck på [RND].

- Tryck igen för att avbryta.
- “RND” visas.
- Vid slumpmässig uppspelning kan du inte hoppa till föregående spår.
- Vid slumpmässig uppspelning kan spår spelas upp mer än en gång.
- Konfigurationsinnehållet sparas även när ingångskällan ändras.

Åtgärder via dedikerad app “Technics Audio Center”

Om du installerar den dedikerade appen “Technics Audio Center” (kostnadsfri) på din surfplatta/ smarttelefon, kan du styra den här apparaten genom att använda en mängd funktioner.

För mer information, gå till :

www.technics.com/support/

Spela upp innehåll som lagras på mediaservern genom att styra den från en DMC

Genom att styra en DMC (Digital mediestyrenhet)-kompatibel enhet, kan du spela upp musik som lagrats på mediaservern på den här apparaten (DMR—Digital medierenderare).

Använd den DMC-kompatibla enheten och anslut den till den här enheten.

- Den här enhetens namn kommer visas som "Technics-SL-G700M2-****"*^{1, 2}.
- Se bruksanvisningarna för enheterna eller programvaran för information om hur du använder DMC-kompatibla enheter.

Obs!

- När du använder mediaservern kommer upp spelningen av andra ljudkällor att stoppas och mediaservern kommer att ha prioritet.
 - Beroende på innehållet och den utrustning som anslutits, kanske vissa funktioner eller uppspelningen inte fungerar.
 - Denna apparat garanterar ej anslutning till samtliga DMC-applikationer. Använd den dedikerade appen "Technics Audio Center".
- *1: "****" står för ett nummer som är unikt för varje uppsättning.
- *2: Enhetsnamnet kan ändras härifrån "Denna enhets namn på nätverket". (⇒ 36)

Spelning av Internetradio och podcast

Denna enhet stöder en ljudsändning som överförs via internet och Internet Radio och Podcasts kan spelas upp.

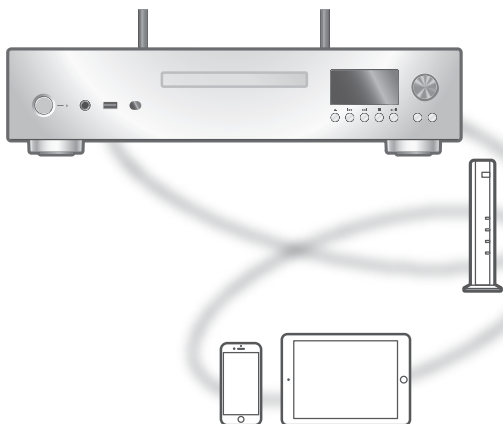

■ Förberedelse

- Slutför nätverksinställningarna. (⇒ 27)
 - Se till att nätverket är anslutet till internet.

1 Tryck på [NWP].

2 Tryck på [>INPUT<] flera gånger för att välja "Internet Radio"/"Podcasts".

- Du kan också välja ingångskälla genom att vrida på vredet för ingångsval efter att du tryckt på [INPUT] på enheten.
- När "Internet Radio"/"Podcasts" har valts som källa försöker enheten automatiskt ansluta till den senast valda stationen.

3 Tryck på [▲], [▼] för att välja en radiostation, och tryck sedan på [OK].

- Upprepa det här steget för att göra vidare inställningar efter genre, område o.s.v.
- En radiostation som ej sänder kan inte spelas upp. (Den hoppas över eller så skickas du tillbaka till listan.)

Obs!

- Internet Radio och Podcasts kan utan förvarning vara avstängda eller otillgängliga av någon anledning.
- Internetradio kanske inte spelas upp korrekt beroende på nätverksanslutningen.

Funktioner vid uppspelning

Stoppa	[■] (Återvänder till listan.)
Paus (Podcasts)	[▶/] • Tryck igen för att fortsätta.
Hoppa	[◀◀] [▶▶]
Sökning (Podcasts)	[◀◀] [▶▶]

Upprepad uppspelning

1 Tryck på [NWP].

2 Tryck på [↺].

“1↺” :

Spelar bara de valda spåren.

“↺” :

Alla spår upprepas.

- Konfigurationsinnehållet sparas även när ingångskällan ändras.
- Upprepad uppspelning är inte tillgänglig för innehållet på “Internet Radio”.

Slumpmässig uppspelning

1 Tryck på [NWP].

2 Tryck på [RND].

- Tryck igen för att avbryta.
- “RND” visas.
- Vid slumpmässig uppspelning kan du inte hoppa till föregående spår.
- Vid slumpmässig uppspelning kan spår spelas upp mer än en gång.
- Konfigurationsinnehållet sparas även när ingångskällan ändras.
- Slumpmässig uppspelning är inte tillgänglig för innehållet på “Internet Radio”.

Lägga till en station i listan med favoriter

“Add Favourites”

- 1 Tryck på [NWP].
- 2 Tryck på [▲], [▼] för att välja en radiostation, och tryck sedan på [OK].
- 3 Tryck på [MENU].
- 4 Välj “Add Favourites” och tryck sedan på [OK].

• “Added” visas efter lagring.

Hämta önskat spår/album/artist

- 1 Tryck på [NWP].
- 2 Tryck upprepade gånger på [▲], [▼] för att välja “Favorites” och tryck sedan på [OK].
- 3 Tryck på [▲], [▼] för att välja innehåll och tryck sedan på [OK].

• “Favorites” visas överst. Tryck på [RETURN] för att återgå till föregående mapp.

• “Empty” visas om inga stationer har lagrats i listan med favoriter.

Ta bort en favoritstation

“Delete Favourites”

- 1 Tryck på [NWP].
- 2 Tryck på [▲], [▼] för att välja en station att ta bort från listan med favoriter.
- 3 Tryck på [MENU].
- 4 Välj “Delete Favourites” och tryck sedan på [OK].
- 5 Tryck på [▲], [▼] för att välja “Yes” och tryck sedan på [OK].

• “Deleted” visas efter borttagning.

Åtgärder via dedikerad app "Technics Audio Center"

Om du installerar den dedikerade appen "Technics Audio Center" (kostnadsfri) på din surfplatta/smarttelefon, kan du styra den här apparaten genom att använda en mängd funktioner.

För mer information, gå till :
www.technics.com/support/

Spela upp ljud med Spotify Connect

Den här enheten är kompatibel med Spotify Connect för online-musiktjänsten (Spotify).

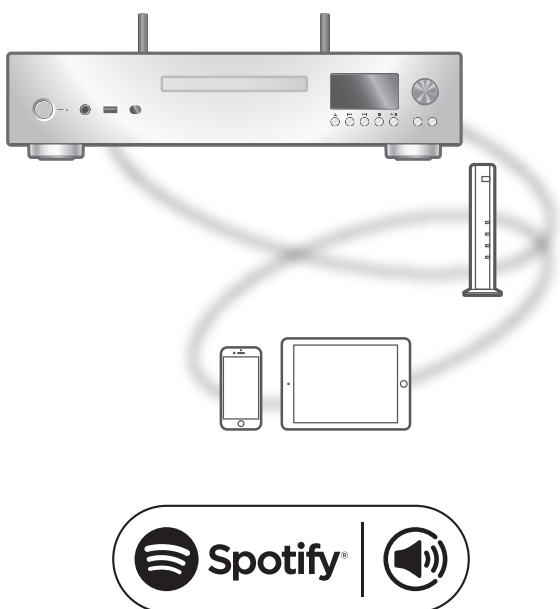

■ Förberedelse

- Slutför nätverksinställningarna. (⇒ 27)
 - Se till att nätverket är anslutet till internet.
- Anslut enheten som ska användas till samma nätverk som den här enheten.

Använd din telefon, surfplatta eller dator som fjärrkontroll för Spotify.

Gå till spotify.com/connect för att ta reda på hur

Obs!

- Den här enhetens namn kommer visas som "Technics-SL-G700M2-****"*^{1, 2}.
 - Om enhetens namn är angivet i appen Google Home eller appen Apple Home, visas det angivna namnet.
 - Registrering/abonnemang krävs.
 - Spotify Premium kräver användningsdebitering.
 - Tjänster, ikoner och specifikationer kan komma att förändras.
- *1: "****" står för ett nummer som är unikt för varje uppsättning.
- *2: Enhetsnamnet kan ändras härifrån "Denna enhets namn på nätverket". (⇒ 36)

Användning av Roon Ready

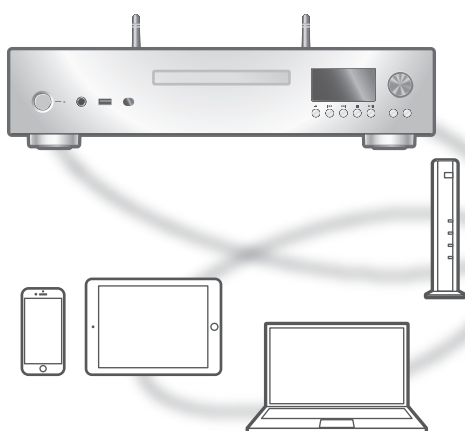

roon READY

Den här enheten kan spela upp musik som en Roon Ready-enhet.

Registrering till Roon krävs för att använda Roon. För mer information om Roon, besök följande webbsida :

<https://roon.app>

■ Förberedelse

- Slutför nätverksinställningarna. (⇒ 27)
 - Se till att nätverket är anslutet till internet.
- Anslut enheten som ska användas till samma nätverk som den här enheten.
 - ① Välj den här enheten som uppspelningsenhet i Roon.
 - ② Starta uppspelning i Roon.

Funktioner vid uppspelning

Paus	[■] [▶/] • Tryck igen för att fortsätta.
Hoppa	[◀◀] [▶▶]
Sökning	[◀◀] [▶▶]

Använda TIDAL

Du kan spela musik från streamingtjänsten TIDAL på den här enheten med hjälp av den dedikerade "Technics Audio Center" (gratisappen) på din smartphone, surfplatta etc.

För mer information om TIDAL, besök följande webbsida :
www.tidal.com

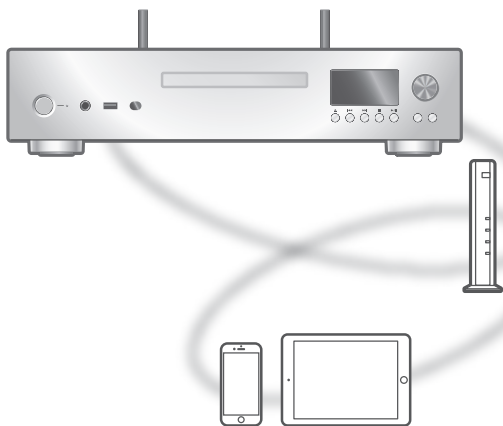

■ Förberedelse

- Installera den senaste "Technics Audio Center" på din enhet (smartphone, surfplatta etc.).
För mer information, gå till :
www.technics.com/support/
- Anslut denna enhet och den enhet där du har installerat "Technics Audio Center" till det nätverk som är anslutet till internet. För mer information se användarinstruktionerna.
- När TIDAL används första gången, logga in på TIDAL. Utför följande steg för inloggning.
 - ① Sätt på "Technics Audio Center" på din enhet (smartphone, surfplatta etc.).
 - ② Välj "TIDAL" från "Technics Audio Center".
 - ③ Logga in på TIDAL. (Om du inte har ett konto måste du registrera ett sådant).

1 Tryck på [NWP].

2 Tryck på [>INPUT<] flera gånger för att välja "TIDAL".

- Du kan också välja ingångskälla genom att vrida på vredet för ingångsval efter att du tryckt på [INPUT] på enheten.
- När TIDAL används första gången visas "Operate via App". Använd den dedikerade appen "Technics Audio Center" för användning.
- Skärmen med uppspelningsfunktioner visas när du har spelat TIDAL förut.

3 Tryck på [▲], [▼] för att välja en post och tryck sedan på [OK].

- Upprepa det här steget för att göra andra val.
- Tryck på [RETURN] för att återgå till föregående mapp.
- Mapper/innehåll kan visas i en annan ordning jämfört med ordningen på den anslutna enheten, beroende på dess specifikationer.

Obs!

- Beroende på land eller region kan det hända att uppspelning inte fungerar.

Funktioner vid uppspelning

Stoppa	[■] (Återvänder till listan.)
Paus	[▶/] • Tryck igen för att fortsätta.
Hoppa	[◀◀] [▶▶]
Sökning	[◀◀] [▶▶]

Upprepad uppspelning

1 Tryck på [NWP].

2 Tryck på [↻].

"1↻" :

Spelar bara de valda spåren.

"↻" :

Alla spår upprepas.

- Konfigurationsinnehållet sparas även när ingångskällan ändras.

Slumpmässig uppspelning

1 Tryck på [NWP].

2 Tryck på [RND].

- Tryck igen för att avbryta.
- "RND" visas.
- Vid slumpmässig uppspelning kan du inte hoppa till föregående spår.
- Konfigurationsinnehållet sparas även när ingångskällan ändras.

Lägga till spår/album/artist etc. till favoritlistan

"Add Favourites"

1 Tryck på [NWP].

2 Tryck på [▲], [▼] för att välja innehåll att lägga till och tryck sedan på [OK].

- Upprepa det här steget för att göra andra val.
- Tryck på [RETURN] för att återgå till föregående mapp.
- Mapper/innehåll kan visas i en annan ordning jämfört med ordningen på den anslutna enheten, beroende på dess specifikationer.

3 Tryck på [MENU].

4 Välj "Add Favourites" och tryck sedan på [OK].

- "Added" visas efter lagring.

Hämta önskat spår/album/artist

1 Tryck på [NWP].

2 Tryck upprepade gånger på [▲], [▼] för att välja "My Music" och tryck sedan på [OK].

- "My Music" visas överst. Tryck på [RETURN] för att återgå till föregående mapp.

3 Tryck på [▲], [▼] för att välja innehåll och tryck sedan på [OK].

- "Empty" visas om inga stationer har lagrats i listan med favoriter.

Tar bort spår/album/artist

“Delete Favourites”

- 1 Tryck på [NWP]
- 2 Tryck på [▲], [▼] för att välja innehåll att ta bort från listan med favoriter.
- 3 Tryck på [MENU].
- 4 Välj “Delete Favourites” och tryck sedan på [OK].
- 5 Tryck på [▲], [▼] för att välja “Yes” och tryck sedan på [OK].
 - “Deleted” visas efter borttagning.

Åtgärder via dedikerad app

“Technics Audio Center”

Du startar uppspelning med “Technics Audio Center” på din surfplatta/smartphone.

- Om du väljer TIDAL från “Technics Audio Center” på din surfplatta/smartphone, ändras ingången automatiskt till TIDAL.
- För mer information, gå till :
www.technics.com/support/

Användning Deezer

Du kan spela musik från streamingtjänsten Deezer på den här enheten med hjälp av den dedikerade "Technics Audio Center" (gratisappen) på din smartphone, surfplatta etc.

För mer information om Deezer, besök följande webbsida :
www.deezer.com

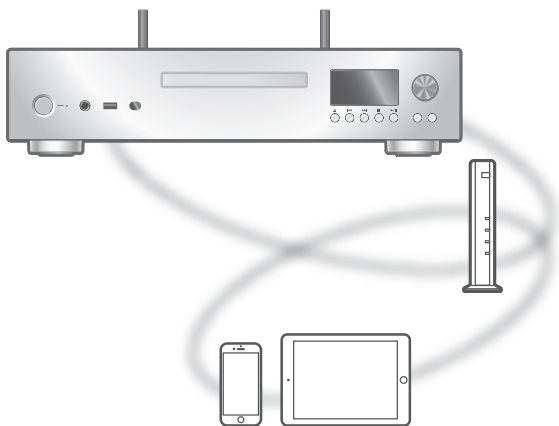

DEEZER

■ Förberedelse

- Installera den senaste "Technics Audio Center" på din enhet (smartphone, surfplatta etc.).
För mer information, gå till :
www.technics.com/support/
- Anslut denna enhet och den enhet där du har installerat "Technics Audio Center" till det nätverk som är anslutet till internet. För mer information se användarinstruktionerna.
- När Deezer används första gången, logga in på Deezer. Utför följande steg för inloggning.
 - ① Sätt på "Technics Audio Center" på din enhet (smartphone, surfplatta etc.).
 - ② Välj "Deezer" från "Technics Audio Center".
 - ③ Logga in på Deezer. (Om du inte har ett konto måste du registrera ett sådant).

1 Tryck på [NWP].

2 Tryck på [>INPUT<] flera gånger för att välja "Deezer".

- Du kan också välja ingångskälla genom att vrida på vredet för ingångsval efter att du tryckt på [INPUT] på enheten.
- När Deezer används första gången visas "Operate via App". Använd den dedikerade appen "Technics Audio Center" för användning.
- Skärmen med uppspelningsfunktioner visas när du har spelat Deezer förut.

3 Tryck på [▲], [▼] för att välja en post och tryck sedan på [OK].

- Upprepa det här steget för att göra andra val.
- Tryck på [RETURN] för att återgå till föregående mapp.
- Mapper/innehåll kan visas i en annan ordning jämfört med ordningen på den anslutna enheten, beroende på dess specifikationer.

Obs!

- Beroende på land eller region kan det hända att uppspelning inte fungerar.

Funktioner vid uppspelning

Stoppa	[■] (Återvänder till listan.)
Paus	[▶/] • Tryck igen för att fortsätta.
Hoppa	[◀◀] [▶▶]
Sökning	[◀◀] [▶▶]

Upprepad uppspelning

1 Tryck på [NWP].

2 Tryck på [↺].

"1↺":

Spelar bara de valda spåren.

"↺":

Alla spår upprepas.

- Konfigurationsinnehållet sparas även när ingångskällan ändras.

Slumpmässig uppspelning

1 Tryck på [NWP].

2 Tryck på [RND].

- Tryck igen för att avbryta.
- "RND" visas.
- Vid slumpmässig uppspelning kan du inte hoppa till föregående spår.
- Konfigurationsinnehållet sparas även när ingångskällan ändras.

Lägga till spår/album/artist etc. till favoritlistan

"Add Favourites"

1 Tryck på [NWP].

2 Tryck på [▲], [▼] för att välja innehåll att lägga till och tryck sedan på [OK].

- Upprepa det här steget för att göra andra val.
- Tryck på [RETURN] för att återgå till föregående mapp.
- Mapper/innehåll kan visas i en annan ordning jämfört med ordningen på den anslutna enheten, beroende på dess specifikationer.

3 Tryck på [MENU].

4 Välj "Add Favourites" och tryck sedan på [OK].

- "Added" visas efter lagring.

Hämta önskat spår/album/artist

1 Tryck på [NWP].

2 Tryck upprepade gånger på [▲], [▼] för att välja "My library" och tryck sedan på [OK].

- "My library" visas överst. Tryck på [RETURN] för att återgå till föregående mapp.

3 Tryck på [▲], [▼] för att välja innehåll och tryck sedan på [OK].

- "Empty" visas om inga stationer har lagrats i listan med favoriter.

Tar bort spår/album/artist

“Delete Favourites”

- 1 Tryck på [NWP].
- 2 Tryck på [▲], [▼] för att välja innehåll att ta bort från listan med favoriter.
- 3 Tryck på [MENU].
- 4 Välj “Delete Favourites” och tryck sedan på [OK].
- 5 Tryck på [▲], [▼] för att välja “Yes” och tryck sedan på [OK].
 - “Deleted” visas efter borttagning.

Åtgärder via dedikerad app

“Technics Audio Center”

Du startar uppspelning med “Technics Audio Center” på din surfplatta/smartphone.

- Om du väljer Deezer från “Technics Audio Center” på din surfplatta/smartphone, ändras ingången automatiskt till Deezer.
- För mer information, gå till :
www.technics.com/support/

Användning Amazon Music

Du kan spela musik från streamingtjänsten Amazon Music på den här enheten med hjälp av den dedikerade "Technics Music App" (gratisappen) på din smartphone, surfplatta etc.

För mer information om Amazon Music, besök följande webbsida :

www.amazonmusic.com

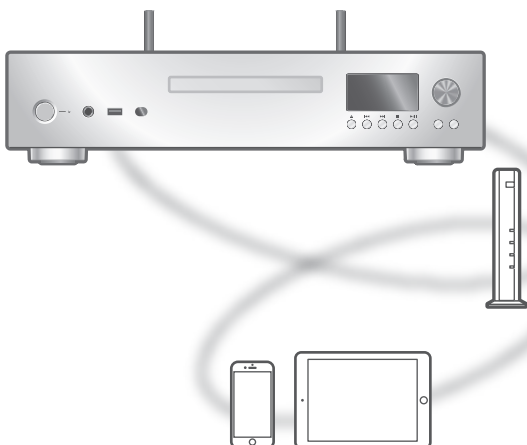

amazon music

■ Förberedelse

- Installera den senaste "Technics Music App" på din enhet (smartphone, surfplatta etc.).
För mer information, gå till :
www.technics.com/support/
- Anslut denna enhet och den enhet på vilken du har installerat "Technics Music App", till det nätverk som är anslutet till internet. För mer information se användarinstruktionerna.
- När Amazon Music används första gången, logga in på Amazon Music. Utför följande steg för inloggning.
 - ① Sätt på "Technics Music App" på din enhet (smartphone, surfplatta etc.).
 - ② Välj "Amazon Music" från "Technics Music App".
 - ③ Logga in på Amazon Music. (Om du inte har ett konto måste du registrera ett sådant).

1 Tryck på [NWP].

2 Tryck på [>INPUT<] flera gånger för att välja "Amazon Music".

- Du kan också välja ingångskälla genom att vrida på vredet för ingångsval efter att du tryckt på [INPUT] på enheten.
- När Amazon Music används första gången visas "Operate via App". Använd den dedikerade appen "Technics Audio Center" för användning.
- Skärmen med uppspelningsfunktioner visas när du har spelat Amazon Music förut.

3 Tryck på [▲], [▼] för att välja en post och tryck sedan på [OK].

- Upprepa det här steget för att göra andra val.
- Tryck på [RETURN] för att återgå till föregående mapp.
- Mapper/innehåll kan visas i en annan ordning jämfört med ordningen på den anslutna enheten, beroende på dess specifikationer.

Obs!

- Vissa funktioner kanske inte fungerar beroende på vilken strömningstjänst som används.

Funktioner vid uppspelning

Stoppa	[■] (Återvänder till listan.)
Paus	[▶/] • Tryck igen för att fortsätta.
Hoppa	[◀◀] [▶▶]
Sökning	[◀◀] [▶▶]

Upprepad uppspelning

1 Tryck på [NWP].

2 Tryck på [↺].

"1↺" :

Spelar bara de valda spåren.

"↺" :

Alla spår upprepas.

- Konfigurationsinnehållet sparas även när ingångskällan ändras.

Slumpmässig uppspelning

1 Tryck på [NWP].

2 Tryck på [RND].

- Tryck igen för att avbryta.
- "RND" visas.
- Vid slumpmässig uppspelning kan du inte hoppa till föregående spår.
- Konfigurationsinnehållet sparas även när ingångskällan ändras.

Åtgärder via dedikerad app "Technics Audio Center"

Du startar uppspelning med "Technics Audio Center" på din surfplatta/smartphone.

- Om du väljer Amazon Music från "Technics Audio Center" på din surfplatta/smartphone, ändras insignalen automatiskt till Amazon Music.
- För mer information, gå till :
www.technics.com/support/

Användning Qobuz

Du kan spela musik från streamingtjänsten Qobuz på den här enheten med hjälp av den dedikerade "Technics Audio Center" (gratisappen) på din smartphone, surfplatta etc.

För mer information om Qobuz, besök följande webbsida :
www.qobuz.com

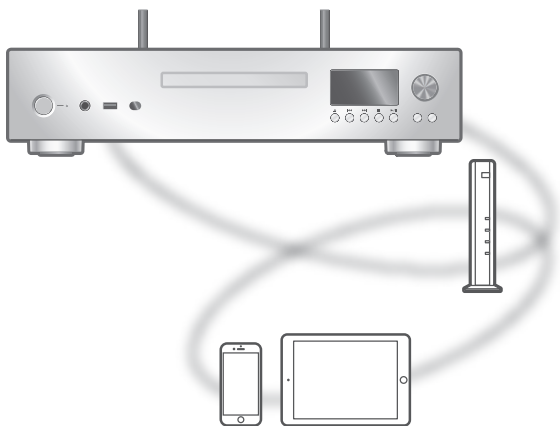

■ Förberedelse

- Installera den senaste "Technics Audio Center" på din enhet (smartphone, surfplatta etc.).
För mer information, gå till :
www.technics.com/support/
- Anslut denna enhet och den enhet där du har installerat "Technics Audio Center" till det nätverk som är anslutet till internet. För mer information se användarinstruktionerna.
- När Qobuz används första gången, logga in på Qobuz. Utför följande steg för inloggning.
 - ① Sätt på "Technics Audio Center" på din enhet (smartphone, surfplatta etc.).
 - ② Välj "Qobuz" från "Technics Audio Center".
 - ③ Logga in på Qobuz. (Om du inte har ett konto måste du registrera ett sådant).

1 Tryck på [NWP].

2 Tryck på [>INPUT<] flera gånger för att välja "Qobuz".

- Du kan också välja ingångskälla genom att vrida på vredet för ingångsval efter att du tryckt på [INPUT] på enheten.
- När Qobuz används första gången visas "Operate via App". Använd den dedikerade appen "Technics Audio Center" för användning.
- Skärmen med uppspelningsfunktioner visas när du har spelat Qobuz förut.

3 Tryck på [▲], [▼] för att välja en post och tryck sedan på [OK].

- Upprepa det här steget för att göra andra val.
- Tryck på [RETURN] för att återgå till föregående mapp.
- Mapper/innehåll kan visas i en annan ordning jämfört med ordningen på den anslutna enheten, beroende på dess specifikationer.

Obs!

- Beroende på land eller region kan det hända att uppspelningen inte fungerar.

Funktioner vid uppspelning

Stoppa	[■] (Återvänder till listan.)
Paus	[▶/] • Tryck igen för att fortsätta.
Hoppa	[◀◀] [▶▶]
Sökning	[◀◀] [▶▶]

Upprepad uppspelning

1 Tryck på [NWP].

2 Tryck på [↺].

"1↺":

Spelar bara de valda spåren.

"↺":

Alla spår upprepas.

- Konfigurationsinnehållet sparas även när ingångskällan ändras.

Slumpmässig uppspelning

1 Tryck på [NWP].

2 Tryck på [RND].

- Tryck igen för att avbryta.
- "RND" visas.
- Vid slumpmässig uppspelning kan du inte hoppa till föregående spår.
- Konfigurationsinnehållet sparas även när ingångskällan ändras.

Lägga till spår/album/artist etc. till favoritlistan

"Add Favourites"

1 Tryck på [NWP].

2 Tryck på [▲], [▼] för att välja innehåll att lägga till och tryck sedan på [OK].

- Upprepa det här steget för att göra andra val.
- Tryck på [RETURN] för att återgå till föregående mapp.
- Mapper/innehåll kan visas i en annan ordning jämfört med ordningen på den anslutna enheten, beroende på dess specifikationer.

3 Tryck på [MENU].

4 Välj "Add Favourites" och tryck sedan på [OK].

- "Added" visas efter lagring.

Hämta önskat spår/album/artist

1 Tryck på [NWP].

2 Tryck upprepade gånger på [▲], [▼] för att välja "Favorites" och tryck sedan på [OK].

- "Favorites" visas överst. Tryck på [RETURN] för att återgå till föregående mapp.
- Välj "Playlists" för att ta fram favoritspellistan.

3 Tryck på [▲], [▼] för att välja innehåll och tryck sedan på [OK].

- "Empty" visas om inga stationer har lagrats i listan med favoriter.

Tar bort spår/album/artist

“Delete Favourites”

- 1 Tryck på [NWP].
- 2 Tryck på [▲], [▼] för att välja innehåll att ta bort från listan med favoriter.
- 3 Tryck på [MENU].
- 4 Välj “Delete Favourites” och tryck sedan på [OK].
- 5 Tryck på [▲], [▼] för att välja “Yes” och tryck sedan på [OK].
 - “Deleted” visas efter borttagning.

Åtgärder via dedikerad app

“Technics Audio Center”

Du startar uppspelning med “Technics Audio Center” på din surfplatta/smartphone.

- Om du väljer Qobuz från “Technics Audio Center” på din surfplatta/smartphone, ändras insignalen automatiskt till Qobuz.
- För mer information, gå till :
www.technics.com/support/

Lyssna på musik via Google Cast-aktiverad app

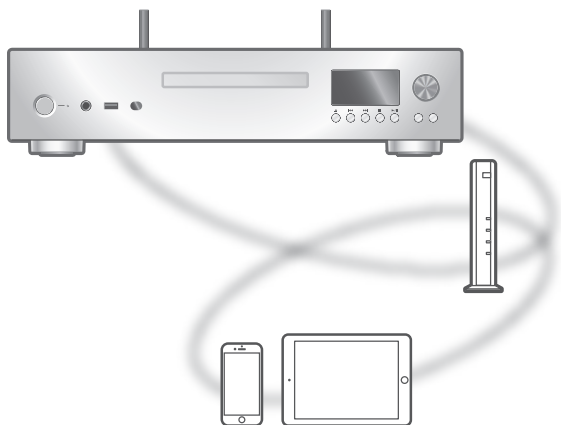

Den här enheten är kompatibel med Google Cast-aktiverade appar. För mer information om Google Cast-aktiverade appar, se :
g.co/cast/apps

■ Förberedelse

- Slutför nätverksinställningarna. (⇒ 27)
 - Se till att nätverket är anslutet till internet.
- Installera den Google Cast-aktiverade appen på din enhet (smarttelefon, surfplatta etc.).
- Anslut enheten till det nätverk som för tillfället används hemma.

1 Starta appen för Google Cast på din enhet (smarttelefon, surfplatta etc.) och välj denna enhet som ansluten enhet.

- Ingångskällan växlar automatiskt till "Casting".

2 Spela musiken.

Användning AirPlay

Du kan spela upp musik som lagras på en iOS-enhet, o.s.v. via AirPlay.

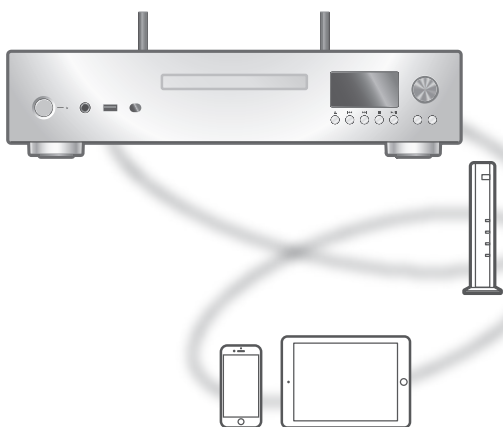

■ Förberedelse

- Slutför nätverksinställningarna. (⇒ 27)
- Anslut iOS-enheten eller en dator till samma nätverk som den här apparaten.

1 (iOS-enhet)

Starta "Music"-(eller iPod-) app.

(Dator)

Starta "iTunes".

2 Välj "Technics-SL-G700M2-****"*^{1,2} från AirPlay-ikonen (t.ex.).

- Om enhetens namn är angivet i appen Google Home eller appen Apple Home, visas det angivna namnet.

3 Börja spela.

- Kontrollera volyminställningarna innan du börjar uppspelningen.
- När AirPlay används för första gången, kan volymen vara inställd på sin högsta nivå.
- Uppspelningen kommer att påbörjas med en liten fördröjning.

*1: "****" står för ett nummer som är unikt för varje uppsättning.

*2: Enhetsnamnet kan ändras härifrån : "Denna enhets namn på nätverket". (⇒ 36)

Funktioner vid uppspelning

Paus	[■] [▶/] • Tryck [▶/] igen för att fortsätta.
Hoppa	[◀◀] [▶▶]
Visa tillgänglig information	[INFO] • Tryck upprepade gånger för att ändra informationen.

- Du kan även ställa in på den anslutna iOS-enheten/datorn.

Obs!

- Volymändringar i iOS-enhet eller iTunes påverkar enheten. (se iTunes-hjälpen för erforderliga inställningar i iTunes).
- Uppspelning av andra ljudkällor upphör, och AirPlay-utsignal prioriteras.
- Hos vissa iOS- och iTunes-versioner är det kanske ej möjligt att starta om AirPlay-uppspelning om väljaren ändras eller enheten slås på i standby-läge, under AirPlay-uppspelning. Om så sker, välj en annan enhet via ikonen AirPlay i appen Music eller i iTunes, och välj sedan på nytt denna enhet som utgångshögtalare.
- AirPlay fungerar inte när du spelar upp videor på iTunes.

Inställningar

Ljudjustering	89
Justera hörlurarnas volym "PHONES VOL"	89
Spela upp CD/Super Audio CD för ljud av högre kvalitet "Pure Disc Playback"	89
MQA-avkodning "MQA Decoding"	90
Aktivering av den ursprungliga uppspelningen för DSD-signal "DSD Native"	90
Inaktivera ljudutgång "Digital Output"/"Analog Output"	90
Konfigurera samplingsfrekvensen "D.Output fs"	90
Konfigurera analog ljudutgång "A.Output Level"	91
Justerar fas- och amplitudförskjutningen för den analoga ljudutgången "Coherent Processing"	91
Justerar ljudkvaliteten för analog ljudutgång "Filter"	92
Konfigurera begränsning för hörlursutgång "PHONES VOL Limitation"	92
Övriga inställningar	93
Sovtimer "SLEEP"	93
Automatisk avstängningsfunktion "Auto Off"	94
Automatisk dimningsfunktion "Auto DIMMER"	94
Ställer in dimningsfunktionens steg "DIMMER Steps"	94
Vänteläge för nätverk "Standby Mode"	95

Nätverksinställningar	
"Network"	95
Byta teckenkodning	
"E Asian Character"	95
Kontrollera modellnamnet	
"Model No."	96
Kontrollera firmware-versionen	
"F/W Version"	96
Uppdateringar av firmware	
"F/W Update"	96
Avkodning av MQA-källa	99
Rekommenderad inställning på	
den anslutna enheten för varje	
utgång och funktion	100
Användning av	
din favoritfunktion (FAV)	102
Registrering av favoritkanal,	
musik eller spellista	102
Start av favoritkanalen,	
musik eller spellistan	103
Radering av favoritkanal,	
musik eller spellista	103
Åtgärder via dedikerad app	
"Technics Audio Center"	103
Ansluta systemkontrollen	104
Använda systemets	
anslutnings- och ljudkablar	105
Växla den här enheten och anslut	
enheten till på/standby samtidigt	105
Växla funktion för ingångskällan	
på den anslutna enheten	
"Selector Link Type"	106
Justera BASS/MID/TREBLE	
"Tone Control"	106

 [Innehållsförteckning ... 05](#)



- 1 Tryck på [NWP].
- 2 Tryck på [SETUP].
- 3 Tryck upprepade gånger på [▲], [▼] för att välja meny och tryck sedan på [OK].
- 4 Tryck på [▲], [▼], [◀], [▶] för att välja, och tryck på [OK].

- Du kan även öppna en konfigurationsskärm genom att hålla in multikontrollratten på enheten. (Använd fjärrkontrollen för konfiguration av vissa objekt).

Justera hörlurarnas volym "PHONES VOL"

Du kan justera volymen för hörlurarna. (⇒ 17)

- -- dB (min), -99,0 dB till 0 dB (max)
- Fabriksinställningen är "-60.0 dB".

Spela upp CD/Super Audio CD för ljud av högre kvalitet "Pure Disc Playback"

Genom att inaktivera nätverksfunktionerna etc. används den här enheten unikt för uppspelning av CD/Super Audio CD för ljud av högre kvalitet. (⇒ 44)

- Fabriksinställningen är "Off".

MQA-avkodning "MQA Decoding"

En MQA-fil eller strömning måste avkodas för att leverera master-ljudkvalitet. Växla MQA-avkodningsfunktionen till "On" eller "Off". (⇒ 99)

- Fabriksinställningen är "On".

Aktivering av den ursprungliga uppspelningen för DSD-signal "DSD Native"

Aktivering av den ursprungliga uppspelningen för DSD-signal från USB-enheten eller nätverksenheten (DMP/DMR).

- Fabriksinställningen är "Off".
- DSD-signal som matas till den här enheten från en USB-enhet eller nätverksenhet (DMP/DMR) omvandlas till linjär PCM-signal (upp till 192 kHz).
- Inställningen kan ändras när uppspelning sker från USB-enheten eller nätverksenheten, men uppspelningen kanske stoppas.
- Ställ i läge "Off" när innehållet inte spelas upp ordentligt.

Inaktivera ljudutgång "Digital Output"/"Analog Output"

Inaktivering av utgående ljud för oanvända terminaler minimerar ljudnivån och möjliggör uppspelning med högre ljudkvalitet.

- Fabriksinställningen är "On".
- Konfigurera "Digital Output" till "Off" för att inaktivera digital ljudutgång.
- Konfigurera "Analog Output" till "Off" för att inaktivera analog ljudutgång.

Konfigurera samplingsfrekvensen "D.Output fs"

Du kan konfigurera en övre gräns för utgående samplingsfrekvensområde. Observera att området som kan behandlas varierar beroende på förstärkaren med digital ingångsterminal. För mer information, se bruksanvisningen för den anslutna enheten.

- Fabriksinställningen är "32kHz-192kHz".
- Konfigurera "Digital Output" till "On" för att använda den här funktionen.
- 96 kHz eller 192 kHz kan konfigurera en övre gräns för utgående samplingsfrekvensområde.

Konfigurera analog ljudutgång "A.Output Level"

Du kan konfigurera när den analoga ljudutgångsnivån är fast eller justerbar vid ändring av volymen för denna enhet. (⇒ 24)

- Fabriksinställningen är "Fixed".
- När du ansluter en strömförstärkare etc., konfigurerar du "A.Output Level" till "Variable" för volymkontroll med den här enheten. När du ansluter en strömförstärkare etc., konfigurerar du "A.Output Level" till "Fixed" för volymkontroll med den anslutna enheten.
- Fabriksinställningen av den analoga ljudutgången är "-60.0 dB" när den ställts in på "Variable".
- -- dB (min), -99,0 dB till 0 dB (max)
- Konfigurera "Analog Output" till "On" för att använda den här funktionen.

Justerar fas- och amplitudförskjutningen för den analoga ljudutgången "Coherent Processing"

Justerar fas- och amplitudförskjutningen vid omvandling av digital signal till analog ljudutgångssignal.

- Fabriksinställningen är "On".
- Konfigurera "Analog Output" till "On" för att använda den här funktionen.
- Denna funktion är tillgänglig för ljudsignal på 192 kHz eller lägre.
- Denna funktion är inte tillgänglig för DSD-signal*1 inklusive Super Audio CD eller när hörlurarna är anslutna.

*1: DSD-signal tillgänglig som matas till den här enheten från USB-enhet eller nätverksenhet (DMP/DMR) endast när "DSD Native" är inställt på "Off".

Justerar ljudkvaliteten för analog ljudutgång "Filter"

Du kan justera ljudkvaliteten för analog ljudutgång. Stoppa uppspelningen innan du ställer in och väljer läget som din favorit genom att lyssna på det faktiska ljudet. Filternamn för lägena visas nedan.

Mode 1:

Slow Roll-off (minsta fas)

Mode 2:

Slow Roll-off (linjär fas)

Mode 3:

Fast Roll-off (minsta fas)

- Fabriksinställningen är "Mode 1".
- Konfigurera "Analog Output" till "On" för att använda den här funktionen.

Obs!

- Den specifika filtreringsinställningen har prioritet och denna inställning kan inte ändras under följande omständigheter.
 - Medan DSD-signal*¹ inklusive Super Audio CD spelas upp
 - "MQA Decoding" är inställd på "On"
 - "Coherent Processing" är inställd på "On"

*1: Inställningen kan ändras och inställningsfiltret är tillgängligt för DSD-signal som matas in till den här enheten från USB-enhet eller nätverksenhet (DMP/DMR) endast när "DSD Native" är inställt på "Off".

Konfigurera begränsning för hörlursutgång "PHONES VOL Limitation"

Du kan konfigurera en övre gräns för hörlursutgången för att undvika extremt hög volym när du sätter på enheten eller spelar upp något.

- Fabriksinställningen är "On".



- 1 Tryck på [NWP].
- 2 Tryck på [SETUP].
- 3 Tryck upprepade gånger på [▲], [▼] för att välja meny och tryck sedan på [OK].
- 4 Tryck på [▲], [▼], [◀], [▶] för att välja, och tryck på [OK].

- Du kan även öppna en konfigurationsskärm genom att hålla in multikontrollratten på enheten. (Använd fjärrkontrollen för konfiguration av vissa objekt).

Sovtimer "SLEEP"

Insomningstimern kan sätta enheten i standby-läge efter en viss tid. (30 minutes/60 minutes/90 minutes/120 minutes/Off)

- "SLEEP" visas efter inställning.
- Insomningstimern rensas enligt följande villkor.
 - Vid inställning av "Initialization"
 - Vid inställning av den trådlösa LAN-funktionen
 - Vid uppdatering av firmware

Automatisk avstängningsfunktion "Auto Off"

Om inställningen är "On", kommer enheten automatiskt att växla till standby-läge för att spara ström om ingen musik spelas utan man trycker på någon knapp eller liknande inom cirka 20 minuter.

- Fabriksinställningen är "On". För att avaktivera denna funktion, välj "Off".

Obs!

- Inställningen sparas även om strömmen slås av och på.
- "Auto Off" visas 3 minuter innan den här enheten stängs av.

Automatisk dimningsfunktion "Auto DIMMER"

Om inställningen är "On", kommer enheten automatiskt att ändra ljusstyrka i displayen, mm, om ingen musik spelas utan att man trycker på någon knapp eller liknande inom cirka 20 minuter.

- Fabriksinställningen är "On".
- "Auto Off" har prioritet över den automatiska dimningsfunktionen och enheten stängs av automatiskt när "Auto Off" är inställd på "On".

Ställer in dimningsfunktionens steg "DIMMER Steps"

Du kan stänga av strömindikatorn i tillägg till justering av ljus på denna enhet som 4 steg genom att trycka [DIMMER] när "DIMMER Steps" är inställt på "5 (including Blackout)".

- Fabriksinställningen är "4".
- Enheten stängs inte av även om ljusstyrkan stängs av.
- När ljusstyrkan stängs av stängs även strömindikatorn (röd) av i standby-läge.
- När [DIMMER] är igång för de anslutna Technics-enheterna kanske inte dimningsstegen för den här enheten och de anslutna enheterna är samma. Ställ in på "4" eller justera stegen för varje enhet.

Vänteläge för nätverk "Standby Mode"

Om funktionen är satt som "On", kommer enheten automatiskt att starta i följande fall.

- Om en anslutning upprättas via Bluetooth® från en parad Bluetooth®-enhet till denna enhet.
- Om uppspelning styrs från en annan enhet i nätverket för att göras på denna enhet.
- Fabriksinställningen är "On". För att avaktivera denna funktion, välj "Off".

Nätverksinställningar "Network"

Wi-Fi-inställningar "Wi-Fi Menu"

Den trådlösa LAN-funktionen kan aktiveras eller avaktiveras.

- Fabriksinställningen är "On".

Visning av nätverksikonen "Network Indicator"

Ändra till "Off" för att släcka ikonen för nätverket (LAN / WLAN) i displayen.

- Fabriksinställningen är "On".

Signalstyrka för Wi-Fi "Signal Level"

För att kontrollera signalstyrkan för Wi-Fi där systemet finns.

- Signalstyrkan visas som 3 (max) - 2 - 1. Om indikatorn visar "2" eller "1", ändrar du position eller vinkel för din trådlösa router eller det här systemet och ser om anslutningen förbättras.
- Om "0" visas kan systemet ej skapa en länk till den trådlösa routern.

Byta teckenkodning "E Asian Character"

Du kan ändra teckenkodningen för spårets namn, artistens namn och annan information när de inte visas som de ska.

Type 1(日本) :

Japanska prioriteras. (standard)

Type 2(简体字) :

Kinesiska (förenklad) prioriteras.

Kontrollera modellnamnet

“Model No.”

Modellnamnet visas.

Kontrollerar firmware-versionen

“F/W Version”

Den installerade firmware-versionen visas.

Uppdateringar av firmware

“F/W Update”

Ibland kan Panasonic släppa ut uppdaterad firmware för denna enhet för att lägga till eller förbättra en funktion. Dessa uppdateringar ges gratis.

- Information om uppdateringen finns på följande webbplats.

www.technics.com/support/firmware/

Hämtningen tar cirka 15 minuter.

Koppla inte ifrån nätkabeln eller sätt den här apparaten i standby-läge under uppdateringen.

Koppla inte från USB-minnet under uppdateringen.

- Förloppet visas som “Updating □ %” i samband med uppdatering. (“□” står för ett tal.)

Obs!

- Under uppdateringsprocessen kan du inte utföra några andra funktioner.
- Om det inte finns några uppdateringar, visas “Firmware is Up To Date”. (Ingen uppdatering krävs.)
- Uppdatering av firmware kan återställa inställningarna för den här enheten.

Uppdatering via internet

■ Förberedelse

- Anslut den här enheten till nätverket. (⇒ 27)
 - Se till att nätverket är anslutet till internet.

1 Tryck på [NWP].

2 Tryck på [SETUP].

3 Tryck upprepade gånger på [▲], [▼] för att välja "F/W Update" och tryck sedan på [OK].

4 Tryck på [▲], [▼] för att välja "Internet" och tryck sedan på [OK].

5 Tryck på [▲], [▼] för att välja "Yes" och tryck sedan på [OK].

- Förloppet visas som "Updating □ %" i samband med uppdatering. ("□" står för ett tal)
- När uppdateringen har slutförts, visas "Success".

6 Tryck på [⏻/|] på enheten för att stänga av och slå på enheten.

Obs!

- Nerladdning kan ta längre tid beroende på nätverksmiljön, mm.
- Uppdateringen av firmware startar kanske automatiskt när du är klar med inställningarna av nätverket (⇒ 27).

Uppdatera via USB-minne

■ Förberedelse

- Ladda ned den senaste firmware till USB-minnet. För mer information, se följande webbplats.
www.technics.com/support/firmware/

1 Anslut en USB-flashenhet till USB-A-terminalen (USB-A Front) på den här enhetens framsida.

- USB-A-terminalen (USB-A Rear) på baksidan av den här enheten är inte tillgänglig för firmware-uppdatering av USB-flashminnet.

2 Tryck på [NWP].

3 Tryck på [SETUP].

4 Tryck upprepade gånger på [▲], [▼] för att välja "F/W Update" och tryck sedan på [OK].

5 Tryck på [▲], [▼] för att välja "USB-A Front" och tryck sedan på [OK].

6 Tryck på [▲], [▼] för att välja "Yes" och tryck sedan på [OK].

- Förloppet visas som "Updating □ %" i samband med uppdatering. ("□" står för ett tal.)
- När uppdateringen har slutförts, visas "Success".

7 Tryck på [⏻/|] på enheten för att stänga av och slå på enheten.

Obs!

- Hämtningen kan ta längre tid beroende på USB-minnet.

Avkodning av MQA-källa

Denna enhet innehåller MQA-teknologi (Master Quality Authenticated), vilket möjliggör uppspelning av ljudfiler och strömningar i MQA med ljudet från den ursprungliga masterinspelningen. Denna enhet är en CD-spelare som kan läsa en MQA-CD. Den inbyggda MQA-avkodaren återställer den högupplösta signalen som hörs i studion och bekräftar den med autentiseringssignaturen.

För att leverera masterkvalitetsljud för MQA, behöver MQA-avkodningen ställas in på "On". Växla MQA-avkodningsfunktionen till "On" eller "Off" enligt följande steg.

- Fabriksinställningen är "On".
- "MQA" visas medan MQA-innehåll spelas upp. Ljudinställningsstatus, t.ex. MQA-avkodningsstatus, visas om du trycker på [INFO] medan MQA-ljudfilen spelas upp.

1 Tryck på [NWP].

2 Tryck [MQA] för att ändra MQA-avkodningsfunktionen till "On".

- "MQA Decoding : On" visas.

3 Spela upp MQA-filen.

- **MQA** visas.

- Om bara analogt ljud används ställer du in "Digital Output" till "Off" för bättre ljudkvalitet för uppspelning av MQA-innehåll.

- Du kan även konfigurera "MQA Decoding" till "On" i konfigurationsmenyn.

① Tryck på [NWP].

② Tryck på [SETUP].

③ Tryck upprepade gånger på [▲], [▼] för att välja "MQA Decoding" och tryck sedan på [OK].

④ Tryck på [▲], [▼] för att välja "On" och tryck sedan på [OK].

- Om bara analogt ljud används ställer du in "Digital Output" till "Off" för bättre ljudkvalitet för uppspelning av MQA-innehåll.

Obs!

- "MQA" eller "MQA Studio" visar att enheten avkodar och spelar en MQA-strömning eller fil, och anger härkomst för att försäkra att ljudet är identiskt med källmaterialet. "MQA Studio" anger att det spelas en MQA-studiofil, vilken antingen har godkänts i studion av artisten/producenten eller har verifierats av upphovsrättsinnehavaren. "OFS" visas för MQA-renderingsfunktionen. För mer information, gå till : <https://www.mqa.co.uk/>
- Beroende på utdatainställningen på den ikopplade digitala ljudenheten kanske inte MQA-filer och strömningar kan avkodas och leverera masterljudkvalitet. För mer information, se bruksanvisningen för den anslutna enheten. Information om tekniska anordningar finns på följande webbplats. www.technics.com/support/
- När en MQA-ljudfil inte kan spelas upp korrekt, ställ in "DSD Native" till "Off". Prestandan kan förbättras. (⇒ 90)
- Specifikationerna kan ändras utan föregående meddelande.

Rekommenderad inställning på den anslutna enheten för varje utgång och funktion

■ MQA Core Decoder

Digital utgång (COAX/OPT)	"Digital Output" är inställd på "On". "MQA Decoding" är inställd på "Off"
Analog utgång (BALANCED/ UNBALANCED)	"Digital Output" är inställd på "Off". "MQA Decoding" är inställd på "On"

■ MQA-renderare

Digital utgång (COAX/OPT)	"Digital Output" är inställd på "On". "MQA Decoding" är inställd på "On"
Analog utgång (BALANCED/ UNBALANCED)	"Digital Output" är inställd på "Off". "MQA Decoding" är inställd på "On"

■ MQA Full Decoder

Digital utgång (COAX/OPT)	"Digital Output" är inställd på "On". "MQA Decoding" är inställd på "Off"
Analog utgång (BALANCED/ UNBALANCED)	"Digital Output" är inställd på "Off". "MQA Decoding" är inställd på "On"

■ MQA stöds inte

Digital utgång (COAX/OPT)	"Digital Output" är inställd på "On". "MQA Decoding" är inställd på "On"
Analog utgång (BALANCED/ UNBALANCED)	"Digital Output" är inställd på "Off". "MQA Decoding" är inställd på "On"

- Det rekommenderas att "MQA Decoding" är inställd på "On" när den anslutna enheten med digital utgång stöder MQA-rendering eller inte stöder MQA-funktionen.
Den digitala signalen matas ut som MQA-avkodad signal (MQA Core) när "MQA Decoding" är inställt på "On" (Fabriksinställningen är "On"). Och den anslutna enheten renderar signalen när enheten stöder MQA-renderingsfunktionen.
- Det rekommenderas att "MQA Decoding" när den anslutna enheten med digital utgång erbjuder fullständig MQA-avkodning. Den digitala signalen matas ut som MQA-bitström utan avkodning när "MQA Decoding" är inställt på "Off", och enheten för fullständig MQA-avkodning avkodar alla MQA-signaler.
- Den MQA-avkodade signalen (MQA Core) som matas in till denna enhet, kan renderas och matas ut som analog signal när "MQA Decoding" är inställt på "On" och "Digital Output" är inställt på "Off". (Maximal uppsamlingsgräns är 192 kHz.)

Användning av din favoritfunktion (FAV)

Registrering av favoritkanal, musik eller spellista

Du kan registrera din favoritstation, musik eller spellista (USB-A Front / USB-A Rear / DMP / Internet Radio / Spotify / TIDAL / Deezer / Qobuz, etc.) och anropa stationen.

- 1 Tryck på [NWP].**
- 2 Växla källa för insignal (USB-A Front / USB-A Rear / DMP / Internet Radio / Spotify / TIDAL / Deezer / Qobuz, etc.).**
- 3 Tryck och håll in [PGM] när uppspelningsskärmen visas.**
 - Favoritregistreringsskärmen (FAV) visas.
- 4 Tryck på [▲], [▼] flera gånger för att välja ett nummer (FAV1 - 9) du vill registrera och tryck sedan på [OK] och håll inne.**

- "Memorised" visas efter lagring.
- Du kan registrera upp till 9 favoritkanaler eller spellistor.
- Din favoritfunktion (registrering/uppringning/radering) kan bestämmas i specialappen "Technics Audio Center" (gratis).
- Håll in [PGM] i omkring 3 sekunder för att avsluta inställningen.
- Du kan även ange en favoritinställningsskärm genom att trycka på och hålla in [INPUT] på enheten.

Start av favoritkanalen, musik eller spellistan

- 1 Tryck på [NWP].
- 2 Håll in [PGM].
- 3 Tryck på [▲], [▼] flera gånger i följd för att välja ett favoritnummer för uppspelning och tryck sedan på [OK].

- Du kan också välja numret med sifferknapparna.
- Om ingen station eller spellista är registrerad i favoritlistan visas "Empty". Lägg till en station eller spellista till listan.
- Ingångskällan växlar automatiskt till registrerad kanal.

Obs!

- Om uppspelning inte börjar, eller om annan musik spelas, kan det bero på att ingen kanal eller spellista kan hittas vid byte av källa för musiken.

Radering av favoritkanal, musik eller spellista

- 1 Tryck på [NWP].
- 2 Håll in [PGM].
- 3 Tryck på [▲], [▼] flera gånger i följd för att välja ett favoritnummer för radering och tryck sedan på [CLEAR].
- 4 Tryck upprepade gånger på [▲], [▼] för att välja "Yes" och tryck sedan på [OK].

- "Cleared" visas efter borttagning.
- "Empty" visas om inga stationer eller spellista har lagrats i listan med favoriter.

Åtgärder via dedikerad app "Technics Audio Center"

Om du installerar specialappen "Technics Audio Center" (gratis) på din surfplatta/smarttelefon kan du styra enheten och redigera stationslistan med funktionen.

Ladda ned och installera appen från nedanstående webbplats.

www.technics.com/support/

Ansluta systemkontrollen

Du kan utan problem använda både denna enhet och den tekniska anordningen som stöder systemets kontrollfunktion (stereointegrerad förstärkare etc). För mer information, se bruksanvisningen för varje enhet.

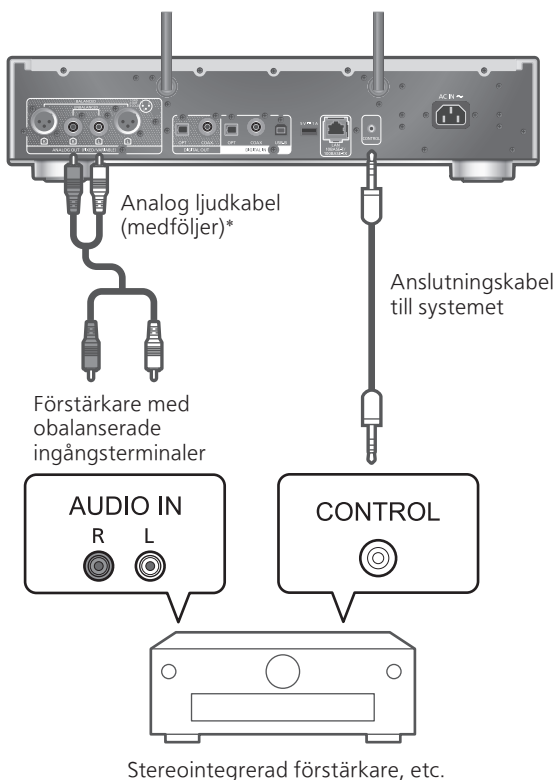

*: Illustrationen visar exemplet vid anslutning till en förstärkare med obalanserade ingångsterminaler med analog ljudkabel. Anslut enheten med rätt kabel/kontakt som stöder enheten.

Obs!

- Se till att ansluta enheten med analog ljudkabel vid uppspelning av Super Audio CD med den här enheten.
- Systemkontrollfunktionen är inte tillgänglig när "A.Output Level" är inställt på "Variable".

Använda systemets anslutnings- och ljudkablar

- 1 Dra ur nätkabeln.**
- 2 Anslut denna enhet och teknisk anordning som stöder systemets kontrollfunktion (stereointegrerad förstärkare etc.).**
 - Använd både systemets anslutnings- och ljudkablar när du ansluter enheten och anordningen.
 - Använd systemets anslutningskabel som levererades med den anslutna enheten.
- 3 Anslut nätkabeln till denna enhet. (⇒ 26)**
- 4 Tryck på [NWP ⏻]/[CD ⏻] för att slå på den här enheten.**
- 5 Konfigurera systemkontrollfunktionen på den anslutna enheten.**
 - För mer information, se bruksanvisningen för den anslutna enheten.

Växla den här enheten och anslut enheten till på/standby samtidigt

När funktionen för enhetens stödjande systemkontroll (integrerad stereoförstärkare, etc.) är på/av, ställs denna enhet automatiskt på/av.

- 1 Tryck på [NWP].**
- 2 Tryck på [SETUP].**
- 3 Tryck upprepade gånger på [▲], [▼] för att välja "Power On Link"/"Power Off Link" och tryck sedan på [OK].**
- 4 Tryck på [▲], [▼] för att välja "On" och tryck sedan på [OK].**

Växla funktion för ingångskällan på den anslutna enheten "Selector Link Type"

Ställ in på "Adaptive" för att endast växla ingångskällan på förstärkaren automatiskt till analog ingång när Super Audio CD spelas upp, oavsett vald ingång för förstärkaren (Technics-enheter som stöder systemets kontrollfunktion).

- För mer information, se följande webbplats.
www.technics.com/support/
- Fabriksinställningen är "Normal".

- 1 Tryck på [NWP].
- 2 Tryck på [SETUP].
- 3 Tryck upprepade gånger på [▲], [▼] för att välja "Selector Link Type" och tryck sedan på [OK].
- 4 Tryck på [▲], [▼] för att välja "On" och tryck sedan på [OK].

Justera BASS/MID/TREBLE "Tone Control"

Du kan justera tonen på SU-C700 med denna enhet. Respektive tonomfång (BASS/MID/TREBLE) kan justeras.

- 1 Tryck på [NWP].
- 2 Tryck på [SETUP].
- 3 Tryck upprepade gånger på [▲], [▼] för att välja "Tone Control" och tryck sedan på [OK].
- 4 Tryck på [▲], [▼] för att välja, och tryck på [OK].

- Välj "On (adjustment)" för att aktivera denna funktion.
- Varje nivå kan justeras mellan "- 10" och "+ 10".

Övrigt

Felsökning	108
Värmuppybyggnad i denna enhet	108
Har du installerat den senaste firmwareversionen?	108
Återställa alla inställningar till fabriksinställningarna	109
Allmänt	110
Skiva	112
USB	112
Bluetooth®	113
Nätverk	114
Spotify/TIDAL/Deezer/Qobuz/ Amazon Music /Internet Radio/ Podcasts	116
Fjärrkontroll	117
Meddelanden.....	117
Uppspelningsbara media	121
Noteringar kring skivor.....	121
USB.....	122
Om Bluetooth®	123
Licenser	124
Specifikationer	127

🔄 Innehållsförteckning ... 05

Felsökning

Innan du lämnar in apparaten för service, gör följande kontroller. Om du är osäker på några av punkterna som ska kontrolleras, eller om lösningarna som anges i guiden inte löser problemet, rådfråga då din återförsäljare för anvisningar.

Värmuppbyggnad i denna enhet

Den här enheten blir varm när den är på.

- Var försiktig om du håller apparaten undertill eftersom den delen kan vara mycket varm. Dra ur nätkabeln och vänta minst 3 minuter innan du börjar installeringsproceduren eller om du avser att rengöra den.

Har du installerat den senaste firmwareversionen?

Panasonic förbättrar ständigt enhetens fasta programvara för att säkerställa att våra kunder får nytta av den senaste tekniken. (⇒ 96)

Återställa alla inställningar till fabriksinställningarna

Om följande situationer uppstår ska du återställa minnet :

- Det händer ingenting när du trycker på knapparna.
- Du vill radera och återställa innehållet i minnet.

- 1 Tryck på [NWP] när den här enheten är påslagen.**
- 2 Tryck på [SETUP].**
- 3 Tryck upprepade gånger på [▲], [▼] för att välja "Initialization" och tryck sedan på [OK].**
- 4 Tryck på [▲], [▼] för att välja "Yes" och tryck sedan på [OK].**
 - En bekräftelseskärm visas. Välj "Yes" i följande steg för att återställa alla inställningar till standard.
- 5 Tryck på [▲], [▼] för att välja "Yes" och tryck sedan på [OK] igen.**

Allmänt

Apparaten fungerar ej.

Procedurer inte utförda på rätt sätt.

- En av enhetens säkerhetsanordningar etc., har kanske aktiverats.

① Tryck [⏻/⏻] på apparaten för att sätta den i standby-läge.

- Om apparaten inte går till standby-läge, tryck på och håll inne [⏻/⏻] på apparaten i minst 5 sekunder. Apparaten tvingas till standby-läge.

Alternativt, koppla ifrån nätkabeln, vänta minst 3 minuter, och koppla in den igen.

② Tryck på [⏻/⏻] för att slå på apparaten. (Det kan ta någon tid för enheten att starta).

- Om procedurerna fortfarande inte utförs på rätt sätt efter att ha slagit på apparaten, tryck in [⏻/⏻] i minst 5 sekunder för att stänga av den. Det kan lösa problemet.

- Om apparaten fortfarande inte kan användas, kontakta återförsäljaren.

- Fjärrkontrollen fungerar kanske inte korrekt.
(⇒ 117)

Ett "surrande" ljud hörs under uppspelning.

- En nätkabel eller en annan enhet eller ett lysrör är nära kablarna. Stäng av andra apparater, eller håll dem borta från sladdarna på den här enheten.
- Ett starkt magnetfält nära en tv eller en annan enhet kan påverka ljudkvaliteten negativt. Håll den här enheten borta från en sådan plats.
- Högtalarna kan mata ut brus när en enhet i närheten utstrålar kraftfulla radiovågor, som när en mobiltelefon används i ett samtal.

Inget ljud.

- Kontrollera volymen på den anslutna enheten. Kontrollera volymen på den här enheten om "A.Output Level" är inställd på "Variable".
- Se efter om kabelanslutningarna till in- och utgångarna är felaktiga. Om så är fallet, sätt apparaten i standby-läge och anslut kablarna på rätt sätt.
- Kontrollera för att se om du har valt korrekt ingångskälla.
- Sätt i kontakterna till de kablar som ska anslutas hela vägen in.
- Uppspelning av flerkanalsinnehåll stöds inte.
- Enhetens ingångar för digitalt ljud kan endast användas för linjära PCM-signaler. För mer information, se bruksanvisningen för enheten.
- Ljudsignalen för Super Audio CD och Super Audio CD-lagret för Hybrid Super Audio CD kan inte matas ut från den digitala ljudutgångsterminalen på den här enheten. Anslut enheten till den analoga ljudutgångsterminalen.
- Alla MQA-filer kanske inte spelas upp. Ställ in MQA-avkodningen på "Off" när de inte spelas upp korrekt. (⇒ 99)
- När en MQA-ljudfil inte kan spelas upp korrekt, ställ in "DSD Native" till "Off". Prestandan kan förbättras. (⇒ 90)
- Alla DSD-signaler kanske inte spelas upp. Ställ in "DSD Native" till "Off" när de inte spelas upp korrekt. (⇒ 90)
- Kontrollera om "Digital Output" eller "Analog Output" är inställt på "On". (⇒ 90)

Uppspelningen startar inte.

- Beroende på din miljö eller anslutna enheter, kan det ta lite tid.
- Kontrollera om filformatet stöds. För format som stöds, se "Format". (⇒ 131)

Apparaten går automatiskt till standby-läge.

- Är den automatiska avstängningsfunktionen på? (⇒ 94)
- Den här enheten kan försättas i standby-läge samtidigt med den anslutna enheten med systemkontrollfunktionen. (⇒ 105)

Inställningarna återgår till fabriksstandard.

- Uppdatering av firmwares kan återställa inställningarna.

Systemets kontrollfunktion fungerar inte.

- Använd systemets anslutningskabel som levererades med den anslutna enheten.
- Anslut systemets anslutningskabel till systemterminalerna (CONTROL). (⇒ 104)
- Ställ in "A.Output Level" till "Fixed" (⇒ 104)
- Anslut denna tekniska anordning som stöder systemets kontrollfunktion (stereointegrerad förstärkare etc.). För mer information, se följande webbplats.

www.technics.com/support/

Ingångskällan för kontrollfunktionens supportsystem för den anslutna enheten växlar automatiskt till analog ingång.

- Ställ in "Selector Link Type" till "Normal". (⇒ 106)

Skiva

Felaktig visning eller uppspelningen startar inte.

- Se till att skivan är kompatibel med den här enheten. (⇒ 121)
- Det finns fukt på linsen. Vänta i cirka en timme och försök igen.
- Det går inte att spela upp CD-R- och CD-RW-skivor som inte avslutats.
- WMA/MP3 stöds ej. Se "Noteringar kring skivor" (⇒ 121) för mer information om de skivor som den här apparaten kan spela upp.

Det tar tid att starta uppspelningen.

- Det kan ta lite tid för skivan att laddas om det finns många spår på den.

USB

Det går inte att läsa av USB-enheten eller dess innehåll.

- USB-enhetens format eller dess innehåll är inte kompatibelt med stereon. (⇒ 122)
- USB-enheten kan kanske inte läsa innehållet i en fil/mapp med långt namn även om antalet filer/mappar i USB-minnet är färre än det maximalt tillåtna (⇒ 129).

Ingenting händer när du trycker på [▶/III].

- Koppla ur USB-enheten och anslut den igen. Alternativt kan du stänga av och slå på apparaten igen.

USB-enheten är långsam.

- Det tar längre att avläsa stora filer eller stora USB-enheter.
- Det kan ta lite tid om det finns många spår eller mappar på den.

Informationen kan inte visas korrekt.

- Låtnamn etc. kanske inte visas korrekt.

Parkopplingen kan inte slutföras.

- Kontrollera statusen för Bluetooth®-enheten.

Anordningen kan inte anslutas.

- Ihopparningen av enheten lyckades inte, eller så har registreringen ersatts. Försök att para ihop enheten igen. (⇒ 53)
- Den här enheten kan vara ansluten till en annan enhet. Koppla från den andra enheten och försök utföra parkopplingen igen.

Anordningen är ansluten men ljudet kan inte höras genom den här apparaten.

- För vissa inbyggda Bluetooth®-enheter måste du manuellt ange ljudstyrkan. Se användarinstruktionerna för enheten för mer information.

Ljudet avbryts.

- Enheten är utanför 10 m kommunikationsområdet. Placera Bluetooth®-enheten närmare detta system.
- Avlägsna eventuella hinder mellan detta system och enheten.
- Andra enheter som använder frekvensbandet 2,4 GHz (trådlös router, mikrovågsugn, trådlös telefon, osv) stör. Placera Bluetooth®-enheten närmare detta system och öka avståndet till andra enheter.
- Välj "Mode 1" för stabil kommunikation. (⇒ 56)

Nätverk

Kan inte ansluta till nätverket.

- Bekräfta nätverksanslutningen och inställningarna. (⇒ 27)
- Om nätverket angetts som osynligt, gör det synligt när du konfigurerar nätverket för denna enhet, eller skapa en LAN-anslutning via kabel.
- Detta systems Wi-Fi-säkerhet stöder WPA2™. Därför måste din trådlösa router vara WPA2™-kompatibel. Se användarinstruktionerna eller kontakta din internetleverantör för information om vilka säkerhetsinställningar som stöds av din router samt hur du ändrar dem.
- Se till att multicast-funktionen på den trådlösa routern är aktiverad.
- Beroende på router, kan det hända att knappen för WPS ej fungerar. Försök med en annan anslutningsmetod. (⇒ 31)
- Den trådlösa LAN-miljön eller radiostörningar i ditt område kan orsaka anslutningsproblem. Prova i så fall en annan anslutningsmetod. Om problemet kvarstår, gör en trådbunden LAN-anslutning. (⇒ 29)
- Medan nätkabeln är bortkopplad, måste LAN-kabeln kopplas i eller ur.

Detta system kan ej väljas som utgångshögtalare.

- Se till att enheterna ansluts till samma nätverk som denna enhet använder.
- Återanslut enheterna till nätverket.
- Stäng av den trådlösa routern och slå sedan på den igen.
- Sätt den här apparaten i standby-läge och sätt på den, och välj sedan på nytt systemet som utgångshögtalare.

Det går inte att välja denna enhet bland apparna för Google Cast.

- Vid användning av Google Cast-aktiverade appar för att spela upp musik på den här enheten måste du ställa in en nätverksanslutning med hjälp av "Technics Audio Center"-appen. (⇒ 33)
- Du kan inte välja denna enhet ur videoapparna, etc.

Uppspelningen startar inte.

Ljudet avbryts.

- Innehållet kanske inte spelas upp korrekt beroende på nätverksanslutningen.
- Om du använder 2,4 GHz-bandet på den trådlösa routern, kan andra enheter som också använder 2,4 GHz, exempelvis mikrovågsugnar, sladdlösa telefoner osv. resultera i anslutningsstörningar. Öka avståndet mellan denna enhet och sådana enheter.
 - Om din trådlösa router stöder 5 GHz-bandet, försök då använda 5 GHz bandet.
- Placera aldrig systemet inuti ett metallhölje då detta kan blockera Wi-Fi-signalen.
- Om uppspelningen stannar, kontrollera uppspelningsstatusen på enheten.
- Placera systemet närmare den trådlösa routern.
- Kontrollera Wi-Fi-signalens styrka via "Signal Level" och justera den här apparaten och den trådlösa routerns placering. (⇒ 95)
- Om flera trådlösa utrustningar samtidigt använder samma trådlösa nätverk som den här apparaten, försök stänga av de andra utrustningarna eller minska deras användning av det trådlösa nätverket.
- Återanslut enheterna till nätverket.
- Stäng av den trådlösa routern och slå sedan på den igen.
- Hos vissa IOS- eller iTunes-versioner är det kanske ej möjligt att återskapa AirPlay uppspelningen om väljare har ändrats (t.ex. "CD") eller den här apparaten är i standby-läge i samband med AirPlay-uppspelningen. Om så sker, välj en annan enhet via ikonerna AirPlay i appen Music eller i iTunes, och välj sedan på nytt denna enhet som utgångshögtalare. (⇒ 85)
- Om ovanstående lösningar inte löser problemet, anslut alla enheter med LAN-anslutningar (denna enhet, NAS-enhet, server, osv) med hjälp av kablar. (⇒ 29)

Medieservern och dess innehåll visas inte.

- Den anslutna medieservern och dess innehåll kanske inte visas korrekt beroende på dess skick (t ex strax efter att innehåll lagts till servern osv). Försök igen senare. För mer information, se bruksanvisningen för medieservern.

Det går inte att hitta musikfiler som lagrats på datorn.

- När du spelar upp musikfiler över ett nätverk visas inte de som inte registrerats i nätverksservern. Mer information finns i bruksanvisningen till din server.

Informationen kan inte visas korrekt.

- Låtnamn etc. kanske inte visas korrekt.

Innehållet i datorn, programmet etc. kan inte spelas upp.

- Beroende på vad du har för dator, program etc. kan det hända att innehållet inte spelas upp även om samplingsfrekvensen stöds. Kontrollera datorn, programmet etc. för att få uppspelningen att fungera.

Spotify/TIDAL/Deezer/Qobuz/ Amazon Music /Internet Radio/ Podcasts

Uppspelningen startar inte.

Ljudet avbryts.

- En station som ej sänder kan inte spelas upp (eller så hoppar apparaten över den).
- Det är inte säkert att uppspelning av internetradio fungerar beroende på sändningstyp eller nätverksförhållanden.
- Innehållet kanske inte spelas upp korrekt beroende på nätverksanslutningen.
- Beroende på internetanslutningen kan ljudet avbrytas, eller så kan det ta lite tid innan uppspelningen börjar.
- Denna tjänst kanske inte finns i ditt land eller område.
- Tjänster som levereras via Nätverkstjänster sköts av respektive leverantör, och en tjänst kan avbrytas tillfälligt eller permanent utan föregående meddelande.
- Använd musikströmningstjänstens program istället för den här enheten eller "Technics Audio Center" för att använda den här enheten, det kan förbättra prestandan.

Informationen kan inte visas korrekt.

- Kanalnamn, länder, regioner, genrer, låtnamn, albumnamn, etc. som hanteras av operatören, kan inte visas korrekt beroende på sändningsinformation.

Det går inte att hämta de stationer, den musik eller de spellistor som finns registrerade i favoritfunktioner (FAV).

- Stationerna, musiken eller spellistorna kan ha raderats eller ändrats av tjänsteleverantören. Registrera stationen eller spellistan igen.

Ett annat innehåll än det registrerade spelas upp eller kanske inte spelas upp normalt när favoritfunktioner hämtas (FAV).

- När den lägger till/hämtar ett innehåll i spellistan som favoritfunktion (FAV), kanske ett annat innehåll i spellistan spelas upp av tjänsteleverantören.
- När den lägger till/hämtar ett innehåll som en favoritfunktion (FAV), kanske inte titeln visas normalt och den kanske inte spelas upp normalt av tjänsteleverantören.

Fjärrkontroll

Fjärrkontrollen fungerar inte korrekt.

- Tryck först på [NWP] för att använda denna enhet. (Fjärrstyrningen fungerar endast för enheter som stöder systemkontrollfunktionen när du trycker på [AMP].)
- Batterierna är förbrukade eller felaktigt isatta. (⇒ 22)
- För att undvika störningar, placera inte några föremål framför signalsensorn. (⇒ 16)
- Om fjärrkontrollsläget för fjärrkontrollen skiljer sig från den här enheten, matcha läget för fjärrkontrollen med läget på den här enheten. (⇒ 22)

Meddelanden

Auto Off

Enheter har lämnats oanvänd under 20 minuter och kommer att stängas av om någon minut. (⇒ 94)

Tryck på valfri knapp för att avbryta.

Checking Device

Enheter kontrollerar den anslutna USB-enheter.

- Efter att den här displayen har försvunnit, kan den börja användas.

Connect to Network

Anslut enheten till nätverket och vänta på att internetuppdateringen av enhetens fasta programvara startar. (⇒ 97)

Download Fail

Det gick inte att ladda ner den inbyggda programvaran.

Nätverket är inte anslutet till Internet.

- Tryck på någon knapp för att avsluta. Försök igen senare.
- Servern kunde inte hittas. Tryck på någon knapp för att avsluta. Se till att nätverket är anslutet till internet.

Empty

Den valda mappen är tom.

- Flytta spår in i mappen och försök använda funktionen igen.

Det går inte att hitta servern i nätverket.

- Kontrollera om servern är ansluten till samma nätverk som den här enheten och försök ansluta till den här enheten igen. (⇒ 27)

Ingen station, spår etc. finns registrerade i favoritlistan eller spellistan.

- Lägg till en station eller spår till listan. (⇒ 47, 102)

Error

Fel funktion utförs.

- Läs instruktionerna och försök igen.

Fail

Nätverksanslutning är inte slutförd.

- Försök genomföra inställningen igen. (⇒ 27)

Firmware update is available

Firmwären (kostnadsfri) för denna enhet är tillgänglig.

- ① Tryck på [NWP].
- ② Tryck på [OK].
- ③ Tryck på [▲], [▼] för att välja "Yes" och tryck sedan på [OK].
 - Förloppet visas som "Updating □ %" i samband med uppdatering. ("□" står för ett tal.)
 - Koppla inte ifrån nätkabeln eller sätt den här apparaten i standby-läge under uppdateringen. (⇒ 96)
 - När uppdateringen har slutförts, visas "Success".
- ④ Tryck på [⏻/I] på enheten för att stänga av och slå på enheten.
 - Information om uppdateringen finns på följande webbplats.
www.technics.com/support/firmware/

"F□□" ("□" står för ett nummer.)

En abnormitet har uppstått. (Om den här enheten identifierare en abnormitet aktiveras skyddskretsen och strömmen kan stängas av automatiskt).

- Har den här enheten placerats på ett väldigt varmt ställe?
- Vänta några sekunder och slå sedan på enheten igen. (Skyddskretsen inaktiveras.)
Om problemet kvarstår, skriv ned siffran som visas, dra ur nätkabeln och rådfråga din återförsäljare.

Load Fail

Firmware kan inte hittas på USB-flashminnet.

- Ladda ned senaste firmware till USB-minnet och försök igen. (⇒ 97)

No Device

Ingen USB-enhet ansluten.

- Anslut USB-enheten som ska spelas upp. (⇒ 45)
- USB-enheten är inte spelbar.
- Kontrollera filsystemet i USB-minnet. (⇒ 129)

No Disc

Ingen CD-skiva har satts i. Isatt CD-R, etc. har inget ljudspår.

- Sätt i den skiva som ska spelas upp (⇒ 41).

No Layer

Inget tillgängligt lager för uppspelning.

- Mata in Hybrid Super Audio CD-skivan som har ett CD-skikt och ett Super Audio CD-skikt.

No Network Available

Den här enheten är inte ansluten till nätverket.

- Kontrollera nätverksanslutningen. (⇒ 27)

No Play

Skivan kan ej spelas upp.

- Sätt i den skiva som ska spelas upp (⇒ 121).

Not Valid

Funktionen du har försökt använda är inte tillgänglig med de aktuella inställningarna.

- Kontrollera stegen och inställningarna.
- Registrering/prenumeration kan krävas för vissa funktioner.
- En annan inmatningskälla än "CD" kan inte väljas när denna enhet är i läget "Pure Disc Playback". (⇒ 44)
- "Filter" kan inte ändras under följande förhållanden. (⇒ 92)
 - När Super Audio CD spelas upp
 - "MQA Decoding" är inställd på "On"
 - "Coherent Processing" är inställd på "On"
 - När DSD-signal spelas upp och "DSD Native" är inställd på "On".

Operate via App

Fjärrkontroll är inte tillgängligt.

- Använd den anslutna enheten eller applikationen för användning.

PGM Full

Antalet programmerade spår är mer än 20.

- Inga fler spår kan programmeras.

Please Wait

Detta visas t ex när enheten sätts i standby-läge/på. (I upp till ungefär 1 minut och 30 sekunder)

- Vänta tills displayen försvinner.

Reading

Enheten kontrollerar CD-informationen.

- Efter att den här displayen har försvunnit, kan den börja användas.

"Remote □" ("□" står för ett nummer.)

Fjärrkontrollen och den här enheten använder olika lägen.

- Ändra läget på fjärrkontrollen. (⇒ 22)

Searching

Enheten kontrollerar medieservern i nätverket.

- Kontrollera för att se om det finns en server i samma nätverk.

Unlocked

"COAX", "OPT" eller "USB-B" har valts, men det finns ingen enhet ansluten eller inget ljud spelas upp.

Ljudsignalernas samplingsfrekvenskomponenter o.s.v. är inte korrekt inställda.

- Kontrollera anslutningen till enheten. (⇒ 49)
- För format som stöds, se "Format". (⇒ 131)

USB Over Current

USB-enhet ansluten till enhetens fram-/baksida drar för mycket ström.

- Koppla från USB-enheten och sätt apparaten i standby-läge och slå sedan på den igen. (⇒ 45)
- Stäng av och slå på denna enhet.
- Kontrollera om det finns något problem med USB-enheten. (⇒ 122)

Wi-Fi Setup

Välj "Yes" och tryck på [OK] för att öppna nätverksinställningarna. (⇒ 30)

- För att stänga nätverksinställningarna, välj "No" och tryck på [OK].

Noteringar kring skivor

■ Skivformat som stöds av den här enheten

Super Audio CD	Stöds (endast 2 kanaler)
Kommersiellt tillgängliga CD-skivor (CD-DA)	Stöds
CD-R/CD-RW (CD-DA)	Stöds

■ Kompatibla CD:ar

- En skiva med CD-logon. 
- Den här enheten kan spela upp skivor som följer CD-DA-formatet.
- Det kan hända att stereon inte kan spela upp vissa skivor på grund av hur inspelningen har utförts.
- Stäng skivan på den enhet den spelades in på innan du spelar upp den.

■ CD-skivor som inte kan användas

- CD-skivor med annorlunda form, t.ex. hjärtformade skivor. (Användning av sådana CD-skivor kan orsaka fel.)

■ CD-skivor som inte är garanterade att fungera med den här enheten

- Skivor som innehåller data som har kopierats illegalt, och skivor som inte följer industristandarder
- DualDiscs (skivor som lagrar data, som musik och bilder, på båda sidor)

■ Enhetens lins

Använd linsrengöraren (medföljer ej) för att rengöra enhetens lins.

■ Rengöring av skivor

RÄTT



FEL



Torka med en fuktig trasa, och torka sedan av med en torr trasa.

■ Försiktighetsåtgärder vid hantering av skivor

- Hantera skivan genom att hålla den i kanterna för att undvika att oavsiktliga repor och fingeravtryck uppstår på skivan.
- Använd inte skivrengöringssprej, tvättbensin, thinner, vätskor som förhindrar statisk elektricitet eller någon annan lösning på skivan.
- Fäst inte etiketter eller klistermärken på skivan.
- Använd inte följande skivor :
 - skivor där klister från borttagna klistermärken eller etiketter är exponerade (hyrda skivor o.s.v.).

- skivor som är kraftigt böjda eller spruckna.
- skivor med annorlunda form, t.ex. hjärtformade skivor.

USB

- Denna enhet garanterar ej anslutning till samtliga USB-enheter.
- Filsystemen FAT16, FAT32 och NTFS är kompatibla.
- Denna enhet stöder USB 2.0 med hög hastighet.
- USB-anordningar kanske inte känns igen av den här apparaten vid anslutning på följande sätt :
 - en USB-hubb
 - en USB-förlängningskabel
- Det går inte att använda USB-kortläsare/USB-kortskrivare.
- Den här enheten kan inte spela in musik till en USB-enhet.
- Alla filer på USB-enheten kanske inte kan läsas om det finns filer som ej stöds.
- Se "Format" (⇒ 131) för filformat som stöds

■ Mapp- och filstruktur

Apparaten spelar bara de musikfiler som finns i den valda mappen. Välj den mapp som innehåller de spår du vill lyssna på.

- Inget spelas om du väljer en mapp utan musikfiler, som till exempel mappen **D** i bilden nedan. ("Empty" visas.)

Exempel :

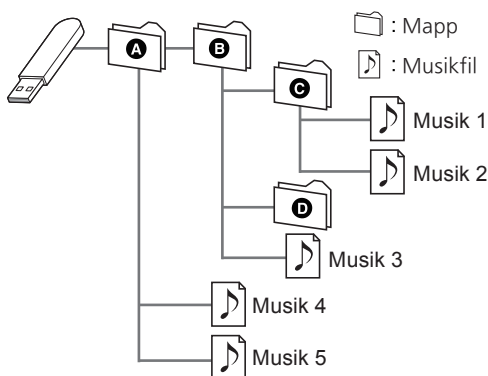

Om Bluetooth®

Panasonic har inget ansvar för data och/eller information som komprometteras under en trådlös sändning.

Frekvensband som används

- Det här systemet använder 2,4 GHz-bandet.

Certifiering av denna enhet

- Det här systemet uppfyller frekvensrestriktioner och har fått en certifiering som grundar sig på frekvenslagar. Därför behövs inget tillstånd för trådlös överföring.
- Handlingarna nedan är straffbara i vissa länder :
 - Att ta isär eller modifiera systemet.
 - Avlägsna specifikationsindikeringar.

Användningsrestriktioner

- Trådlös överföring och/eller användning kan ej garanteras för samtliga Bluetooth®-utrustade enheter.
- Alla utrustningar måste överensstämma med standarder enligt Bluetooth SIG, Inc.
- Beroende på en utrustnings specifikationer och inställningar, kanske det inte går att ansluta eller vissa åtgärder kan vara annorlunda.
- Det här systemet stöder Bluetooth® säkerhetsfunktioner. Men beroende på den operativa miljön och/eller inställningarna, kanske den här säkerheten inte är tillräcklig. Var försiktig när du sänder data trådlöst till det här systemet.
- Detta system kan ej överföra data till en Bluetooth®-enhet.

Användningsområde

- Använd den här enheten på ett maximalt avstånd om 10 m. Avståndet kan minska beroende på miljön, hinder eller störningar.

Störningar från andra utrustningar

- Om systemet placeras alltför nära andra Bluetooth®-enheter eller enheter som använder 2,4 GHz-bandet kan detta leda till att systemet ej fungerar korrekt, samt att problem såsom brus och hoppande ljud förorsakas av störningar på grund av radiovågor.
- Det här systemet kanske inte fungerar som det ska om radiovågorna från en närliggande radiostation etc., är för starka.

Avsedd användning

- Det här systemet är endast avsett för normalt, allmänt bruk.
- Använd inte det här systemet nära en utrustning eller en miljö som är känslig för radiofrekvensstörningar (exempel : flygplatser, sjukhus, laboratorier etc).

Licenser



Wi-Fi CERTIFIED™-logotypen är ett certifieringsmärke som tillhör Wi-Fi Alliance®. Logotypen för Wi-Fi Protected Setup™ är ett certifieringsmärke som tillhör Wi-Fi Alliance®.



Användning av Works with Apple-märke innebär att ett tillbehör har utformats för att fungera specifikt med den teknik som identifierats i märket och har certifierats av utvecklaren för att uppfylla Apples prestandanormer.

Apple och AirPlay är varumärken av Apple Inc., registrerade i USA och andra länder.

Den här produkten är kompatibel med AirPlay 2. iOS 11.4 eller senare.



Google, Google Play och Google Cast är varumärken som tillhör Google LLC.

Google Assistent är inte tillgänglig på vissa språk och i vissa länder.

Windows är ett registrerat varumärke tillhörande Microsoft Corporation i USA och andra länder.

Windows Media och Windows logotyp är antingen varumärken eller registrerade varumärken som tillhör Microsoft Corporation i USA och/eller andra länder. Denna produkt skyddas av vissa rättigheter till immateriella tillgångar som Microsoft Corporation och tredje part innehar. Utan särskilt tillstånd från Microsoft eller ett av Microsoft auktoriserat relaterat företag, dotterbolag eller tredje part, är det förbjudet att använda eller föra sådan teknologi vidare utanför denna produkt.

Mac och OS X är varumärken som tillhör Apple Inc. som har registrerats i USA och andra länder.

Bluetooth®-ordmärket och logotyperna är registrerade varumärken som tillhör Bluetooth SIG, Inc. och all användning som Panasonic Holdings Corporation gör av sådana märken sker under licens. Andra varumärken och varunamn tillhör sina respektive ägare.

“Super Audio CD” är ett registrerat varumärke.

SBM Direct är ett registrerat varumärke.

“DSD” är ett registrerat varumärke.

FLAC Decoder

Copyright (C) 2000, 2001, 2002, 2003, 2004, 2005, 2006, 2007, 2008, 2009 Josh Coalson

Redistribution and use in source and binary forms, with or without modification, are permitted provided that the following conditions are met:

- Redistributions of source code must retain the above copyright notice, this list of conditions and the following disclaimer.
- Redistributions in binary form must reproduce the above copyright notice, this list of conditions and the following disclaimer in the documentation and/or other materials provided with the distribution.
- Neither the name of the Xiph.org Foundation nor the names of its contributors may be used to endorse or promote products derived from this software without specific prior written permission.

THIS SOFTWARE IS PROVIDED BY THE COPYRIGHT HOLDERS AND CONTRIBUTORS “AS IS” AND ANY EXPRESS OR IMPLIED WARRANTIES, INCLUDING, BUT NOT LIMITED TO, THE IMPLIED WARRANTIES OF MERCHANTABILITY AND FITNESS FOR A PARTICULAR PURPOSE ARE DISCLAIMED. IN NO EVENT SHALL THE FOUNDATION OR CONTRIBUTORS BE LIABLE FOR ANY DIRECT, INDIRECT, INCIDENTAL, SPECIAL, EXEMPLARY, OR CONSEQUENTIAL DAMAGES (INCLUDING, BUT NOT LIMITED TO, PROCUREMENT OF SUBSTITUTE GOODS OR SERVICES; LOSS OF USE, DATA, OR PROFITS; OR BUSINESS INTERRUPTION) HOWEVER CAUSED AND ON ANY THEORY OF LIABILITY, WHETHER IN CONTRACT, STRICT LIABILITY, OR TORT (INCLUDING NEGLIGENCE OR OTHERWISE) ARISING IN ANY WAY OUT OF THE USE OF THIS SOFTWARE, EVEN IF ADVISED OF THE POSSIBILITY OF SUCH DAMAGE.

Spotify-programvaran omfattas av licensavtal från tredje part som du kan läsa här : <https://www.spotify.com/connect/third-party-licenses>.



MQA och Sound Wave Device är registrerade varumärken som tillhör MQA Limited. © 2016

roon READY

Att vara Roon Ready innebär att Technics använder Roon streamingteknik för ett enastående användargränssnitt, enkel installation, garanterad, daglig tillförlitlighet, och de högsta nivåerna av ljudprestanda, utan kompromisser.

Specifikationer

■ ALLMÄNT

Strömtillförsel	AC 220 V till 240 V, 50/60 Hz
Strömförbrukning	45 W
Effektförbrukning i standby-läge (Nätverk standby Av)	0,3 W
Effektförbrukning i standby-läge (Nätverk standby På*1)	2,0 W
Mått (B×H×D)	430 mm × 98 mm × 407 mm
Vikt	Cirka 12,3 kg
Variationsvidd för drifttemperatur	5 °C till 35 °C
Variationsvidd för luftfuktighet vid drift	35 % till 80 % RH (ingen kondensbildning)

*1: LAN eller WLAN

■ ANALOG UTGÅNGSSEKTION

Kanal	2 ch
Utgångsnivå	
BALANSERAD	2,2 Vrms (Super Audio CD) / 2,2 Vrms (CD)
OBALANSERAD	2,2 Vrms (Super Audio CD) / 2,2 Vrms (CD)
Frekvenssvar	
Super Audio CD	2 Hz till 50 kHz (-3 dB)
CD	2 Hz till 20 kHz (-3 dB)
THD+N	
Super Audio CD	0,0006 % (1 kHz, 0 dB)
CD	0,0015 % (1 kHz, 0 dB)
S/N (IHF-A)	
Super Audio CD	BALANSERAD : 121 dB OBALANSERAD : 118 dB
CD	BALANSERAD : 121 dB OBALANSERAD : 118 dB
Dynamisk räckvidd (IHF-A)	
Super Audio CD	BALANSERAD : 110 dB OBALANSERAD : 110 dB
CD	BALANSERAD : 98 dB OBALANSERAD : 98 dB

■ SKIVAVSNITT

Skiva som kan spelas upp (8 cm eller 12 cm)	Super Audio CD (endast 2-kanalsområde), CD, CD-R, CD-RW
Svara	
Våglängd	650 nm (Super Audio CD), 790 nm (CD)
Laserstyrka	KLASS 1 Ingen farlig strålning
Ljudutgång (skiva)	2ch (FL, FR)
Format	Super Audio CD, CD-DA

NORSK

Bølgelengde	650 nm (Super Audio CD), 790 nm (CD)
Laserstyrke	Ingen farlig stråling sendes ut

■ Bluetooth®-AVSNITT

Bluetooth®-systemspekifikation	Bluetooth® Ver.4.2
Klassificering för trådlös utrustning	Klass 2 (2,5 mW)
Profiler som stöds	A2DP, AVRCP
Codec som stöds	AAC, SBC
Frekvensband	2,4 GHz-bandet FH-SS
Användningsavstånd	Cirka 10 m siktlinje*2

*2: Prospektivt kommunikationsavstånd

Måttmiljö :

Temperatur 25 °C/Höjd 1,0 m

Mått i "Mode 1"

■ UTTAGSAVSNITT

Hörlursuttag	Stereo, $\phi 6,3$ mm 110 mW, 32 Ω (VOL MAX)
USB-A (Fram/Bak)	Typ A-kontakt USB 2.0 Hög hastighet DC 5 V 500 mA (Fram) DC 5 V 1 A (Bak) USB-masslagringsklass
Stödd minneskapacitet	2 TB (max)
Maximalt antal mappar (album)	800
Maximalt antal filer (låtar)	8000
Filsystem	FAT16, FAT32, NTFS
USB-B (Bak)	Typ B-kontakt
Ethernet-gränssnitt	LAN (100BASE-TX/10BASE-T)
Digital ingång	
Optisk digital inmatning	Optisk kontakt
Koaxial digital inmatning	Stiftjack
Formatstöd	LPCM
Analog utgång	
BALANSERAD	3-stifts XLR
OBALANSERAD	Stiftjack
Digital utgång	
Optisk digital utgång	Optisk kontakt
Koaxial digital utgång	Stiftjack
Formatstöd	LPCM
Systemport	
Systemkontroll	$\phi 3,5$ mm, jack

■ AVSNITT OM FORMAT

USB-A

USB-standard	USB 2.0 hög hastighet USB-masslagringsklass
--------------	--

USB-B

USB-standard	USB 2.0 hög hastighet USB-ljudklass 2.0, asynkront läge
DSD-kontrolläge	ASIO normalläge, DoP-läge

■ Wi-Fi-AVSNITT

Standard	IEEE802.11a/b/g/n/ac
Frekvensband	2,4 GHz-band 5 GHz-band
Säkerhet	WPA2™
WPS-version	Version 2.0

- WLAN-funktionen hos denna produkt får uteslutande användas inuti byggnader.

■ Format

Den här apparaten stöder följande format.

- Den här apparaten stöder inte uppspelning av upphovsrättsskyddade musikfiler.
- Vi kan inte garantera uppspelning av alla filformat som stöds av den här apparaten.
- Uppspelning av en fil i ett format som inte stöds av den här enheten kan orsaka spräckligt ljud eller brus. Kontrollera i så fall för att se om den här apparaten stöder filformatet.
- Den här apparaten stöder inte uppspelning med VBR (Variable Bit Rate).
- Några av de anslutna enheterna (serverarna) kan klara av att konvertera filer i format som inte stöds av den här enheten och mata ut dem. Mer information finns i bruksanvisningen till din server.
- Filinformationen (samplingsfrekvensen, osv.) som visas på den här apparaten och i uppspelningsprogramvaran kan skilja sig åt.
- Beroende på vad du har för dator, program etc. kan det hända att innehållet inte spelas upp även om samplingsfrekvensen stöds. Kontrollera datorn, programmet etc. för att få uppspelningen att fungera.

USB-A

	Extension	Samplingsfrekvens	Bithastighet/ antal kvantifieringsbitar
MP3	.mp3	32/44,1/ 48 kHz	16 till 320 kbps
AAC	.m4a .aac	32/44,1/48/ 88,2/96 kHz	16 till 320 kbps
WAV	.wav	32/44,1/48/ 88,2/96/ 176,4/192/ 352,8/384 kHz	16/24/32 bit
FLAC	.flac	32/44,1/48/ 88,2/96/ 176,4/192/ 352,8/384 kHz	16/24 bit
AIFF	.aiff	32/44,1/48/ 88,2/96/ 176,4/192/ 352,8/384 kHz	16/24/32 bit
ALAC	.m4a	32/44,1/48/ 88,2/96/ 176,4/192/ 352,8/384 kHz	16/24 bit
DSD	.dff .dsf	2,8/5,6/ 11,2 MHz	

USB-B

	Extension	Samplingsfrekvens	Bithastighet/ antal kvantifieringsbitar
DSD	.dff .dsf	2,8/5,6/ 11,2 MHz	
PCM		32/44,1/48/ 88,2/96/ 176,4/192/ 352,8/384 kHz	16/24/32 bit

LAN (DMR)*³

	Extension	Samplingsfrekvens	Bithastighet/ antal kvantifieringsbitar
MP3	.mp3	32/44,1/ 48 kHz	16 till 320 kbps
AAC	.m4a .aac	32/44,1/48/ 88,2/96 kHz	16 till 320 kbps
WAV	.wav	32/44,1/48/ 88,2/96/ 176,4/192/ 352,8/384 kHz	16/24/32 bit
FLAC	.flac	32/44,1/48/ 88,2/96/ 176,4/192/ 352,8/384 kHz	16/24 bit
AIFF	.aiff	32/44,1/48/ 88,2/96/ 176,4/192/ 352,8/384 kHz	16/24/32 bit
ALAC	.m4a	32/44,1/48/ 88,2/96/ 176,4/192/ 352,8/384 kHz	16/24 bit
DSD	.dff .dsf	2,8/5,6/ 11,2 MHz	

*3: Huruvida en musikfil kan spelas upp via nätverket eller inte beror på nätverksservern även om filformatet anges ovan. Om du t.ex. använder Windows Media Player 11, går det inte att spela upp alla musikfiler på datorn. Du kan bara spela upp de som läggs till i biblioteket i Windows Media Player 11.

Obs!

- Specifikationerna kan ändras utan föregående meddelande.
- Vikt och mått är ungefärliga.

EU



Headquarter Address:
Panasonic Corporation
1006 Oaza Kadoma, Kadoma City,
Osaka 571-8501, Japan

Authorized Representative in Europe:
Panasonic Marketing Europe GmbH
Panasonic Testing Centre
Winsbergring 15, 22525 Hamburg, Germany

Panasonic Corporation

Web Site: <https://www.panasonic.com>

© Panasonic Corporation 2022 - 2024



DVQP3321ZA/X1
M1122YY1104