

# Technics<sup>®</sup>



사용 설명서  
다이렉트 드라이브 턴테이블 시스템

SL-1300G

# 음악의 재발견

음악은 국경, 시대, 문화 및 세대를 초월하여 사람들의 마음을 감동시켜줍니다. 평상시에 접하기 어려운 사운드를 통해 진정으로 감동적인 경험을 할 수 있는 기회가 매일 여러분을 기다리고 있습니다. 테크닉스는 음악의 재발견을 향한 여정으로 여러분들을 초대합니다.

Rediscover Music™

**Technics**

## 모든 사람들에게 최상의 감동적인 사운드를 제공합니다.

테크닉스가 생각하는 음악 듣는 경험은 단순히 기술이 아닌 사람과 음악 간에 얽혀 있는 마법적이고 감정적인 관계라고 생각합니다. 테크닉스는 사람들이 음악이 의도한 바를 경험할 수 있게 되기를 바라며 사람들이 음악으로부터 감정적 영향을 받아 스스로가 음악에 열광하고 음악으로부터 즐거움을 느낄 수 있게 되도록 최선을 다할 것입니다. 테크닉스는 그런 경험을 사람들에게 제공함으로써 전 세계에 존재하는 수많은 음악문화를 발전시키고 향유할 수 있도록 적극적으로 지원하고자 합니다. 이것이 테크닉스의 철학입니다.

테크닉스는 음악에 대한 애정과 헤아릴 수 없을 정도로 방대한 하이엔드 오디오 경험을 바탕으로 음악 애호가들에게 최상의 사운드를 제공하는 브랜드의 구축을 위해 최선을 다하고 있습니다.

Director

Michiko Ogawa



### 오래된 장비 폐기

#### 유럽연합 및 재활용 시스템이 있는 국가에만 해당



제품, 포장 및 매뉴얼에 왼쪽과 같은 이미지가 기재되어 있으면 일반 쓰레기와 섞이지 않도록 주의하십시오.

해당 국가의 법률에 따라 해당 수거 장소로 가져가십시오.

인체 건강과 환경에 잠재적인 부정적 영향을 예방하는 데 도움이 됩니다.

수집 및 재활용에 대한 자세한 내용은 해당 지역 자치 단체에 문의하십시오.

국가 법률에 따라 폐기물을 잘못 처리하면 벌금이 부과될 수 있습니다.

### ■ 제품정보

제품명칭 (모델명) :	턴테이블 (SL-1300G)
전국서비스대표번호 :	1588-8452 ( 파나소닉코리아 )
제조사 :	Panasonic Corporation
제조국가 :	말레이시아
인증받은자의상호 :	파나소닉코리아주식회사



# R-R-PKL-SL-1300G

# 소개

이 제품을 구매해주셔서 감사합니다. 제품을 사용하기 전에 설명서를 주의 깊게 읽고 나중에 사용할 수 있도록 잘 보관하십시오.

- 작동 설명서에 대한 정보
  - 참조할 페이지는 '(⇒ 00)' 로 표시됩니다.
  - 표시된 그림은 본 제품과 다를 수 있습니다.

# 특징

## 고정밀, 안정적인 회전 및 높은 신뢰성을 구현하는 코어리스 다이렉트 드라이브 모터와 차세대 모터 드라이브 기술인 “ $\Delta \Sigma$ - 드라이브”

- 코어리스 다이렉트 드라이브 모터와 고정밀 모터 제어 기술을 구현하여 미세 진동을 줄이고, 회전 중 뛰어난 안정성으로 높은 토크를 유지합니다.
- 모터에서 발생하는 원치 않는 진동을 최소화하고 SL-1000R 모델의 설계 컨셉에 맞도록 스테이터 보드에 보강 패턴을 추가하여 견고함을 높였습니다.
- 새로 개발된  $\Delta \Sigma$ -드라이브 모터 드라이브 회로 기술은 모터에서 발생한 미세 진동을 억제하여 레코드판의 스타일러스 팁에 전달되는 진동을 줄입니다.

## 견고하고 진동감쇠 성능이 뛰어난 턴테이블

- 황동과 알루미늄 다이캐스트 플레이트를 견고하게 결합한 후 고무 시트로 보강하여 불필요한 공진을 방지합니다. 이 3중 구조 덕분에 큰 관성 질량, 높은 견고함과 탁월한 진동감쇠 성능을 자랑합니다. 또한 고정밀 밸런서를 사용하여 제품을 개별적으로 조정하고 원치 않는 진동을 최소화하여 부드럽고 안정적인 회전을 구현합니다.

## 고정밀 베어링이 있는 톤암으로 높은 초기 동작 감도 실현

- 가볍고 매우 단단한 알루미늄으로 제작된 톤암 파이프와 Technics의 전통적인 짐벌 서스펜션 구조 및 고밀도 베어링을 통해 높은 초기 동작 감도를 구현합니다.

## 내진 캐비닛 및 인슐레이터

- 매우 견고한 고비중 BMC 소재의 새시와 후면에 특수한 리브 패턴이 있는 알루미늄 다이캐스트 상부 플레이트를 견고하게 결합하여 제작된 2중 캐비닛으로, 견고함과 진동감쇠 성능이 강화되었습니다. 뛰어난 진동감쇠 성능과 장기적인 신뢰성을 자랑하는 특수 실리콘 고무 인슐레이터는 외부 진동을 감소시키고 음질에 미치는 원치 않는 영향을 억제합니다.

## 새로 설계된 저소음 전원 공급 장치로 외부 소음 억제

- 새로 설계된 저소음 스위치 전원 공급장치를 도입하였으며, 이 공급장치는 Technics Grand Class 앰프 및 디지털 플레이어의 노하우와 최고급 모델 SL-1000R에 탑재되는 소음 제거 회로를 사용합니다.

# 목차

## ●사용 전

안전 예방조치 .....	06
액세서리 .....	07
부품 이름 .....	08

사용 전

## ●시작하기

플레이어 준비 .....	10
●PHONO 단자와 AC IN 단자에 연결하기 .....	10
●카트리지 장착 .....	11
●턴테이블 장착 .....	13
●턴테이블 매트 장착 .....	13
●헤드 쉘 장착 .....	13
●밸런스 웨이트 장착 .....	13
연결 및 설치 .....	14
●프리(메인) 앰프 또는 컴포넌트 시스템에 연결 .....	14
●설치 .....	15
●더스트커버 장착 .....	15
조정 .....	16
●수평 밸런스 .....	16
●스타일러스 압력 .....	16
●안티스케이팅 .....	16
●톤암 높이 .....	17
●암리프트 높이 .....	18
●턴테이블 시동 속도 조정 (토크 게인) .....	18

시작하기

## ●재생

레코드 재생 .....	19
--------------	----

재생

## ●유지 보수

유지 보수 .....	21
문제해결 가이드 .....	22
사양 .....	23

유지 보수

# 안전 예방조치

## 경고

### 제품

- 화재, 감전 또는 제품 손상의 위험을 줄이려면 다음 안내를 따르십시오.
  - 본 제품을 비, 습기, 물이 떨어지거나 튀는 곳에 노출시키지 마십시오.
  - 본 제품 위에 꽃병과 같이 액체가 담긴 물건을 올려 놓지 마십시오.
  - 권장 액세서리만 사용하십시오.
  - 덮개를 제거하지 마십시오.
  - 본 제품을 직접 수리하지 마십시오. 자격을 갖춘 서비스 직원에게 서비스를 의뢰하십시오.
  - 본 제품 내부에 금속 물체가 떨어지지 않도록 하십시오.
  - 본 제품 위에 무거운 물건을 올려 놓지 마십시오.

### AC 전원 코드

- 화재, 감전 또는 제품 손상의 위험을 줄이려면 다음 안내를 따르십시오.
  - 전원 공급장치 전압이 본 제품에 인쇄된 전압과 일치하는지 확인하십시오.
  - 전원 플러그를 콘센트에 완전히 삽입하십시오.
  - 코드를 잡아 당기거나 구부리거나 무거운 물건을 올려 놓지 마십시오.
  - 젖은 손으로 플러그를 만지지 마십시오.
  - 플러그를 뽑을 때는 전원 플러그 본체를 잡으십시오.
  - 손상된 전원 플러그나 콘센트를 사용하지 마십시오.
- 전원 플러그는 분리되는 장치입니다. 전원 플러그를 콘센트에서 즉시 뽑을 수 있도록 제품을 설치하십시오.
- 감전을 방지하기 위해 전원 플러그의 접지 핀이 단단히 연결되어 있는지 확인하십시오.
  - CLASS I 구조의 제품은 보호 접지 연결이 있는 메인 콘센트에 연결해야 합니다.

## 주의

### 제품







- 본 제품 위에 촛불과 같은 불과 관련된 물건을 놓지 마십시오.
- 본 제품은 사용 중 휴대전화로 인한 전파 방해를 수신할 수 있습니다. 이러한 전파 방해가 발생하면 본 제품과 휴대전화 사이의 거리를 떨어뜨리십시오.
- 본 제품은 열대 기후에서도 사용 할 수 있도록 제조 되었습니다.
- 본 제품 위에 물건을 올려 놓지 마십시오. 본 제품은 켜져 있는 동안 뜨거워집니다.

### 배치

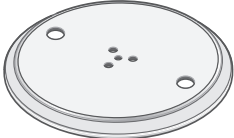
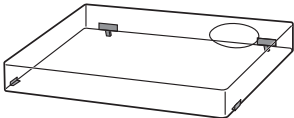
- 본 제품을 평평한 표면에 놓으십시오.
- 화재, 감전 또는 제품 손상의 위험을 줄이려면 다음 안내를 따르십시오.
  - 본 제품을 책장, 불박이장 또는 기타 밀폐된 공간에 설치하거나 두지 마십시오. 본 제품에 통풍이 잘 되는지 확인하십시오.
  - 신문, 식탁보, 커튼 및 이와 유사한 물건으로 본 제품의 통풍구를 막지 마십시오.
  - 본 제품을 직사광선, 고온, 다습 및 과도한 진동에 노출시키지 마십시오.
- 설치 위치가 본 제품의 무게를 수용할 수 있을 만큼 충분히 견고한지 확인하십시오 (⇒ 23).
- 손잡이를 잡고 본 제품을 들어올리거나 운반하지 마십시오. 그렇게 하면 제품이 떨어져 고장이 날 수 있습니다.
- IC 카드나 신용카드와 같은 마그네틱 카드를 턴테이블에서 멀리 두십시오. 그렇지 않으면 IC 카드 또는 마그네틱 카드가 자기 효과로 인해 사용할 수 없게 될 수 있습니다.

# 액세서리

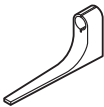
배송 중 손상을 방지하기 위해 일부 장비가 분해되어 있습니다.  
제공된 액세서리가 맞는지 확인하십시오. (일부 액세서리 부품은 봉투에 넣어서 제공됩니다.)

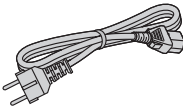
<p>턴테이블 (1개) SL-1300GF-S : (TTV0206) SL-1300GF-K : (TTV0207)</p> 	<p>턴테이블 매트 (1개) (RGS0008A)</p> 	<p>더스트커버 (1개) (TTFA0457)</p> 	
<p>EP 레코드 어댑터 (1개) SL-1300GF-S : (TBMX5422) SL-1300GF-K : (TBMX5421)</p> 	<p>밸런스 웨이트 (1개) SL-1300GF-S : (TYL0752) SL-1300GF-K : (TYL0295)</p> 	<p>보조 웨이트 (1세트) 소형 (TKKH51441)  대형 (TPAKK62) </p>	
<p>헤드 쉘 (1개) (TPH0965)</p> 	<p>오버행 게이지 (1개) (RMR2210-W)</p> 	<p>카트리지용 나사 세트 (1세트) (TTV0202) ● 너트 (2개) ● 나사-쇼트 (2개) ● 나사-롱 (2개) ● 와셔 (2개) (봉투에 넣어서 제공)</p> 	
<p>PHONO 케이블 (1개) PHONO 접지선 (1개) (TAQ0036)</p>			<p>AC 전원 코드 (1개) (K2CM3YY00058)</p> 
<p>턴테이블용 나사 세트 (1세트) (TTV0142) ● 나사-롱 (3개) ● 와셔 (3개) ● 접시 스프링 (3개)</p> 			

- 액세서리의 모델 번호는 2024년 10월 기준입니다.  
번호는 예고 없이 변경될 수 있습니다.
- 제품을 꺼낸 후 포장재를 보관하십시오.  
제품을 장거리로 운반할 때 필요합니다.
- 제품을 폐기할 때는 현지 규정을 따르십시오.
- 제공된 부품 외에 다른 AC 전원 코드, PHONO 케이블, PHONO 접지선을 사용하지 마십시오.
- 카트리지, 보조 웨이트, 너트, 나사, 와셔 및 오버행 게이지를 삼키지 않도록 어린이의 손이 닿지 않는 곳에 보관하십시오.
- 이 설명서에 나온 그림은 실버 본체입니다.

# 부품 이름

(⇒ 00) 와 같은 숫자는 참조 페이지를 나타냅니다.

## 앞면

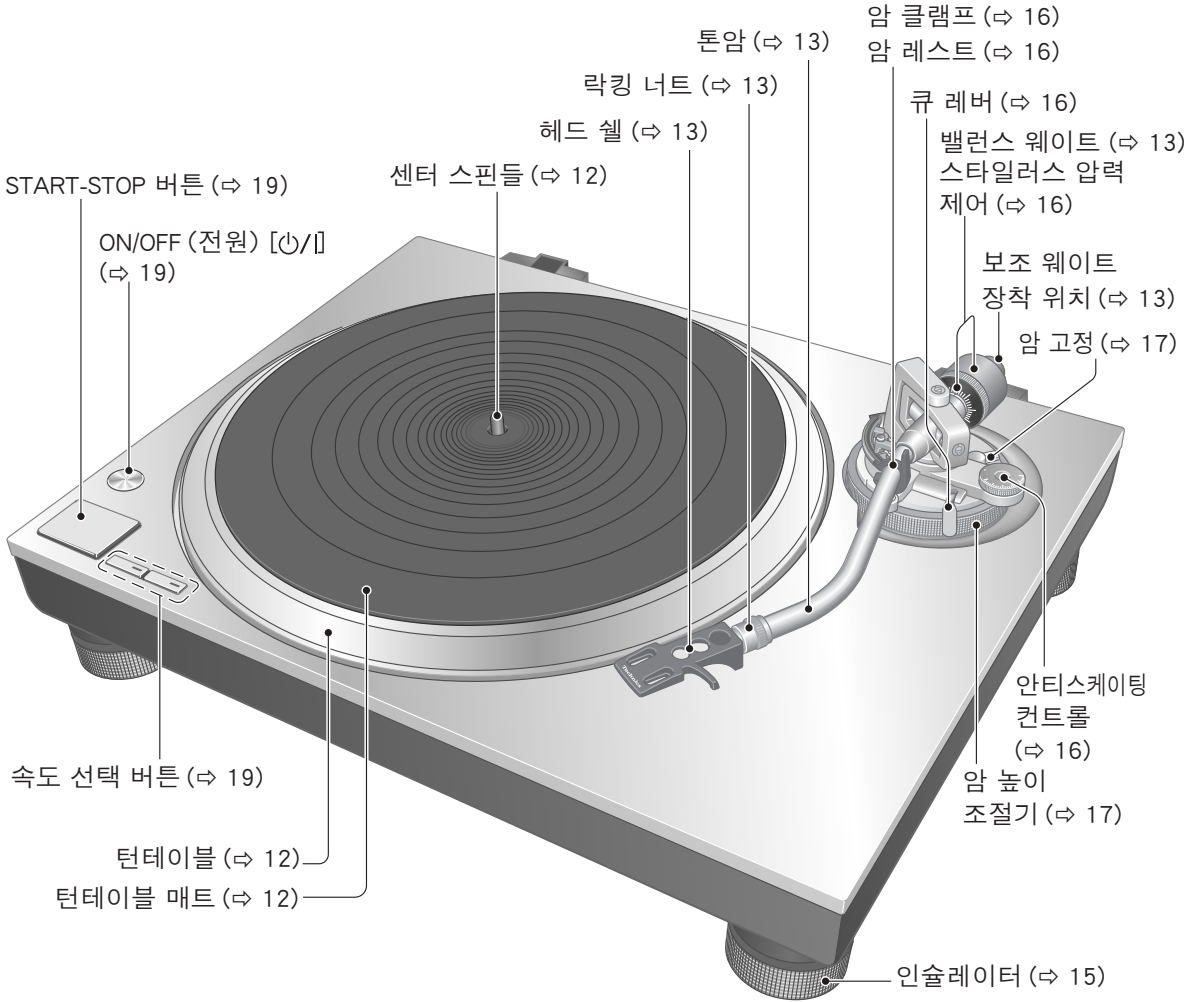



뒷면

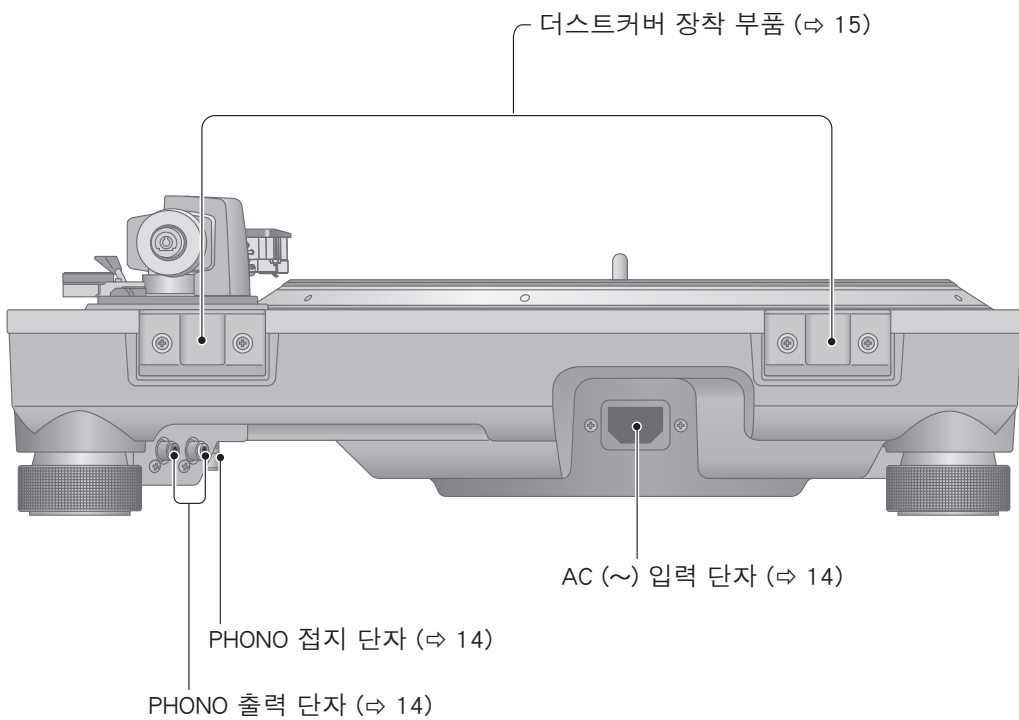

# 플레이어 준비

## PHONO 단자와 AC IN 단자에 연결하기

플레이어를 설정하거나 설치하기 전에 PHONO 단자와 AC IN 단자에 연결하십시오.

### 주의

플레이어를 넘어뜨리지 않도록 주의하십시오.

### 1 패키지에서 플레이어를 꺼내 뒷면의 PHONO 단자와 AC IN 단자에 연결할 수 있도록 조립한 판지 상자에 놓습니다.

- ① 하단의 패드를 꺼냅니다. ② 후면의 주름을 따라 패드를 접습니다.

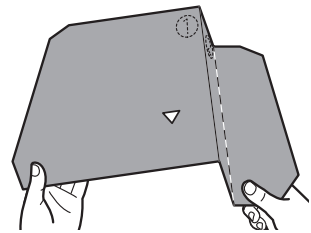
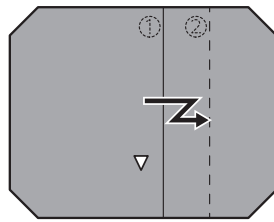
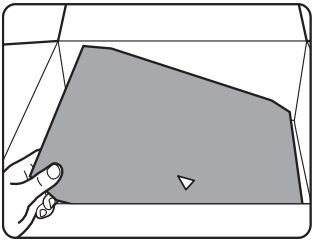

- ③ 패드를 판지 상자 안에 넣습니다.

- ④ 전면 덮개를 안쪽으로 접습니다.

- ⑤ 플레이어를 상자 안에 놓습니다.

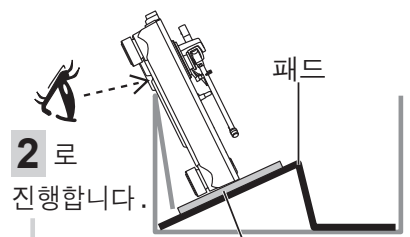
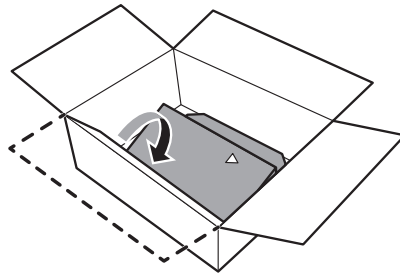
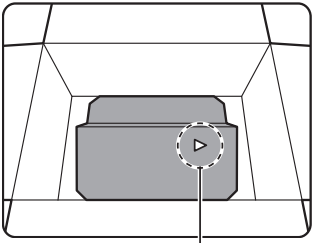

▷ 꼭짓점을 판지 상자의 짧은 쪽을 향하도록 둡니다.

2로 진행합니다.

플레이어가 손상되지 않도록 플레이어의 접촉 부위를 부드러운 천으로 덮거나 보호 시트로 플레이어를 감쌉니다.

### 2 제공된 PHONO 케이블, PHONO 접지선, AC 전원 코드를 연결합니다.

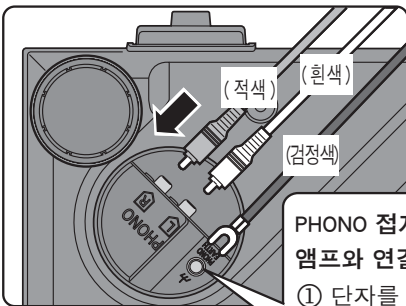

PHONO 접지선을 플레이어 및 앰프와 연결하기.

- ① 단자를 왼쪽으로 돌려 풉니다.
- ② 접지 러그를 끼우고 단자를 단단히 조입니다.

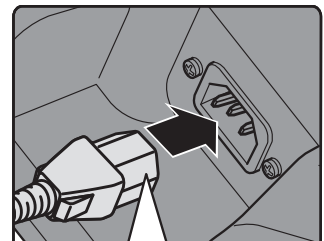

AC 전원 코드를 동근 구멍 바로 앞까지 삽입하십시오.

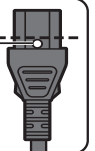

## 카트리지 장착

### 1 카트리지 ( 별도 구매 ) 를 임시로 장착합니다.

카트리지의 사용 지침 따라 헤드 셀에 올바르게 부착하고 나사를 가볍게 조입니다.

- 장착 나사가 카트리지에 포함되어 있으면 사용하십시오.
- SP 레코드를 재생할 때는 SP 레코드용 카트리지를 사용하십시오.
- 시중에서 판매하는 미니 일자 드라이버 ( 4 mm ) 를 사용하십시오.
- 스타일러스 팁을 만지지 않도록 주의하십시오.

### 2 오버행 조정.

포함된 오버행 게이지를 사용합니다.

#### ① 헤드 셀에 오버행 게이지를 끼웁니다.

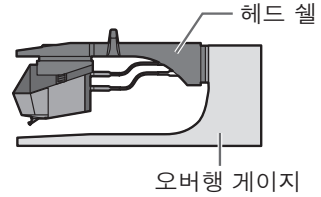

#### ② 카트리지를 이동하여 스타일러스 팁을 게이지 끝부분과 함께 일렬로 세웁니다.

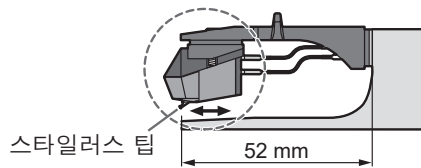

- 카트리지는 위쪽과 측면에서 보았을 때 셀 헤드와 평행해야 합니다 ( 그림은 평면도임 ).

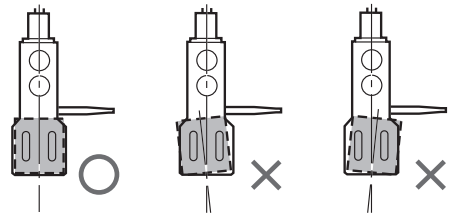

#### ③ 카트리지용 나사를 조입니다.

- 카트리지가 제자리에서 미끄러지지 않도록 주의하십시오.

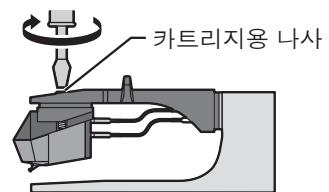

오버행은 최적으로 조정할 수 있습니다.

( 예시 )

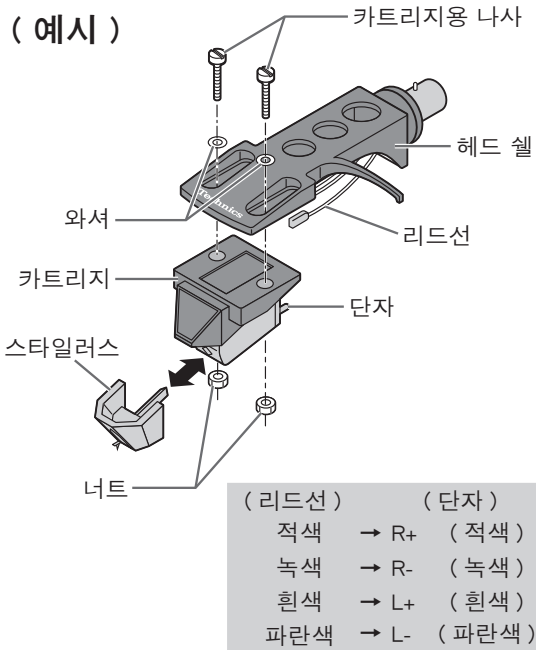

# 플레이어 준비 (계속)

배송 중 손상을 방지하기 위해 일부 장비가 분해되어 있습니다.  
다음 순서에 따라 플레이어를 준비하십시오.

## 주의

- 설치하기 전에 스타일러스 가드를 착용하여 스타일러스 팁을 보호하고 톤암을 암 레스트에 되돌려 암 클램프로 고정합니다.
- 설치가 완료될 때까지 AC 전원 코드를 연결하지 마십시오.
- 턴테이블을 장착할 때 본체와 턴테이블 사이에 이물질이 들어가지 않도록 하십시오.

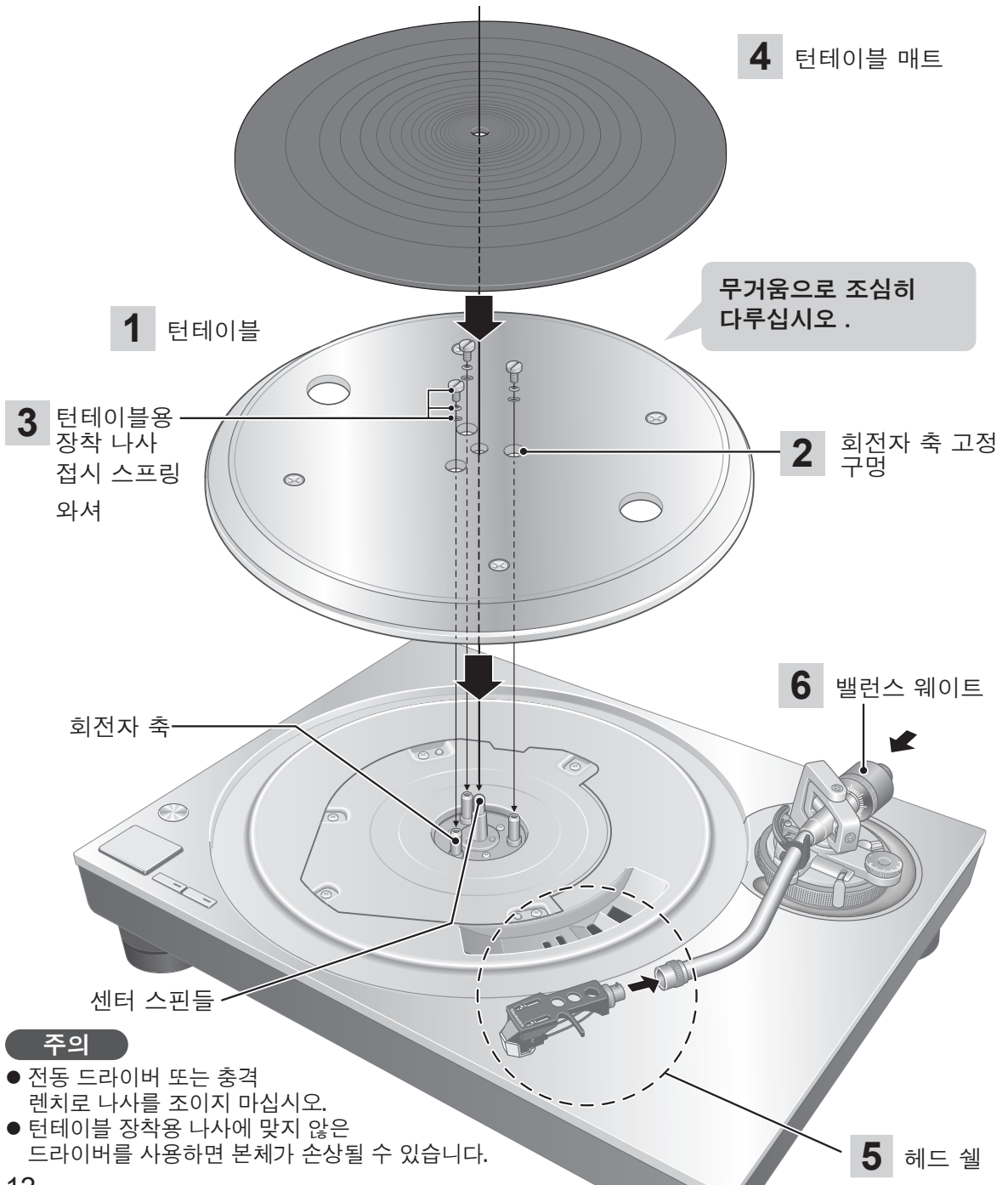

## 주의

- 전동 드라이버 또는 충격 렌치로 나사를 조이지 마십시오.
- 턴테이블 장착용 나사에 맞지 않은 드라이버를 사용하면 본체가 손상될 수 있습니다.

## 턴테이블 장착

### 1 턱테이블의 중앙 구멍에 센터 스피너를 끼웁니다.

#### 주의

- 턱테이블이 무거우므로 취급 시 주의하십시오.
- 부드러운 천으로 지문이나 먼지를 닦아내십시오.

### 2 회전자 축 고정 구멍(3 곳)을 회전자 축과 맞추면서 턱테이블을 천천히 낮춥니다.

- 턱테이블을 양방향으로 돌려 구멍을 회전자 축과 맞추십시오.

#### 주의

- 회전자 축의 정렬이 잘못되면 턱테이블과 본체 사이에 간극이 생겨서 턱테이블을 올바르게 장착할 수 없습니다. 턱테이블을 억지로 내리누르지 마십시오.

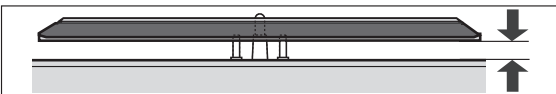

### 3 와셔, 점시 스프링, 턱테이블용 나사를 회전자 축 고정 구멍에 장착하고 장착 나사를 단단히 조입니다.

#### 주의

- 나사를 조일 때 나사 머리가 턱테이블의 윗면에서 돌출되지 않도록 하십시오.
- 나사 3개를 균일하게 조이십시오.

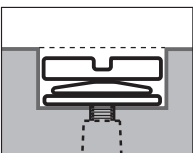

#### ■ 턱테이블 제거 방법

- ① 턱테이블용 장착 나사를 풀어 제거합니다.  
- 나사, 점시 스프링, 와셔를 주의하여 보관하십시오.
- ② 턱테이블을 양손으로 잡아 똑바로 위로 천천히 당깁니다.

## 턴테이블 매트 장착

### 4 턱테이블 위에 턱테이블 매트를 놓습니다.

## 헤드 셸 장착

- 5 ① 카트리지가 있는 헤드 셸을 톤암에 맞춥니다.
  - ② 헤드 셸을 수평이 되도록 조정합니다.
  - ③ 헤드 셸을 수평으로 유지한 상태에서 락킹 너트를 조입니다.
- 스타일러스 팁을 만지지 않도록 주의하십시오.

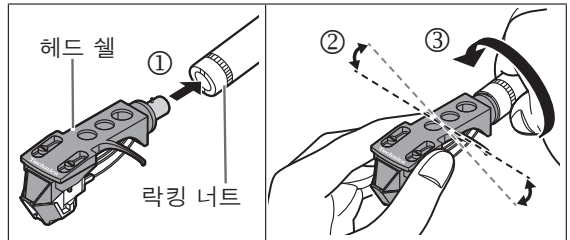

## 밸런스 웨이트 장착

### 6 톤암 뒤쪽에 밸런스 웨이트를 장착합니다.

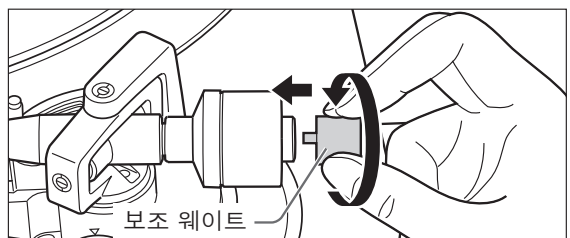
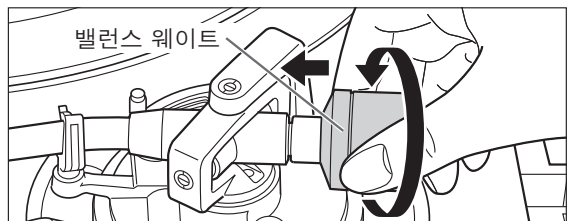

- 카트리지 무게에 따라 포함된 보조 웨이트를 톤암 뒷면에 장착합니다. 조정 가능한 카트리지 무게 범위는 '적용 가능한 카트리지 무게 범위'를 참조하십시오. (⇒ 23)

#### 참고

- 밸런스 웨이트 내부는 기름칠이 되어 있습니다.

# 연결 및 설치

- 연결하기 전에 모든 기기를 끄고 콘센트에서 AC 전원 코드를 분리하십시오.
- 모든 연결이 완료된 후에 AC 전원 코드를 연결하십시오.
- PHONO 접지선을 반드시 연결하십시오. 그렇지 않으면 험 (hum) 이 발생할 수 있습니다.
- 연결된 장치의 사용 설명서도 참조하십시오.

## 1 PHONO 케이블과 PHONO 접지선을 연결된 장비의 PHONO 입력 단자에 연결합니다.

- 연결된 앰프에 PHONO 입력 단자가 없으면 적절한 볼륨이나 음질을 낼 수 없습니다.

## 2 AC 전원 코드를 연결합니다.

- 본 제품을 사용 하기 전에 AC 콘텐트의 와트 수를 확인하십시오.  
(본 제품은 10 W를 소모합니다.)

### 프리 ( 메인 ) 앰프 또는 컴포넌트 시스템에 연결

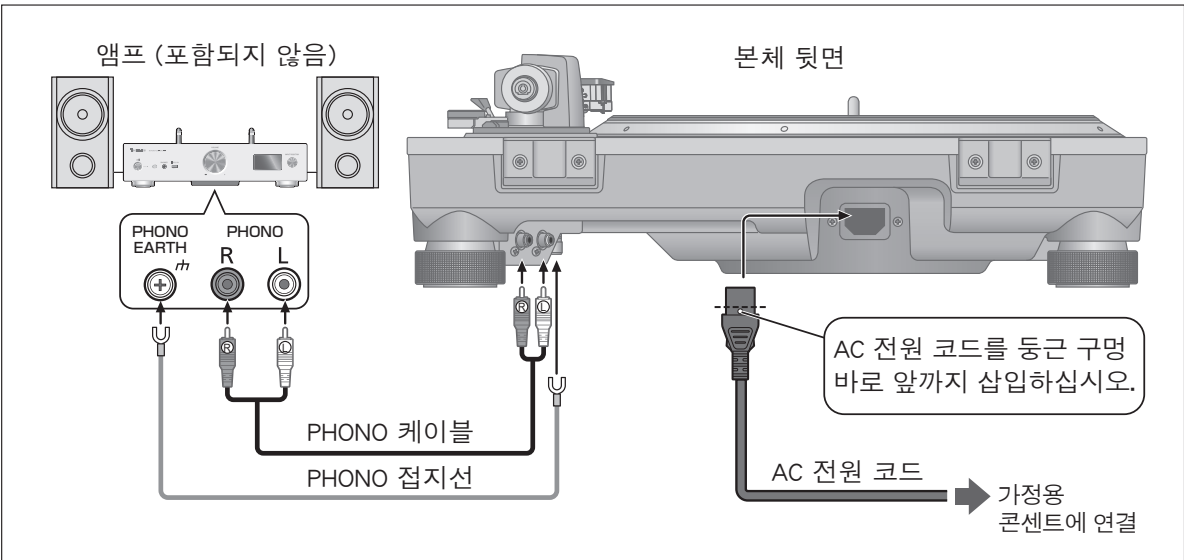

### 참고

- 대기/켜기 버튼[⏻/⏻] (OFF/ON)  
기기를 켜기에서 대기 모드로 또는 그 반대로 전환하려면 누릅니다.  
대기 모드에서 기기는 여전히 소량의 전력을 소비합니다.  
장기간 제품을 사용하지 않을 경우 콘센트에서 플러그를 뽑으십시오. 플러그를 쉽게 뽑을 수 있도록 제품을 배치하십시오.

## 설치

진동으로부터 보호되는 수평면에 제품을 설치 합니다.

기기를 스피커에서 최대한 멀리 두십시오.

### ■ 제품을 수평으로 만들기 위해 높이 조정

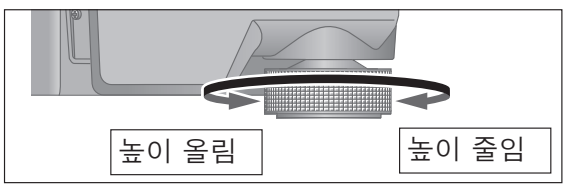

본체를 들어올려 인슐레이터를 회전시켜 높이를 조절합니다.

- 아래에서 보았을 때 시계 방향:  
높이를 줄입니다.
- 아래에서 보았을 때 시계 반대 방향:  
높이를 높입니다.

### 주의

- 인슐레이터를 너무 많이 돌리지 마십시오. 그러면 떨어져 나가거나 손상될 수 있습니다.

## 더스트커버 장착

**1** 두 손으로 더스트커버를 잡고 플레이어의 더스트커버 장착 부품 (⇨ 9) 에 끼웁니다.

- 더스트커버를 제거하려면 열린 상태에서 위로 똑바로 들어 올리십시오.

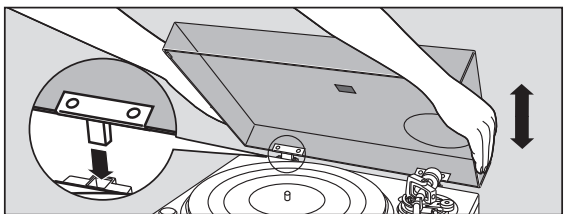

### 주의

- 더스트커버를 장착하거나 분리하기 전에 톤암을 암 레스트에 되돌려 놓고 암 클램프로 고정하십시오.
- 재생하는 동안은 더스트커버를 제거하십시오.
- 더스트커버 장착 시 경첩 끝부분이 본체에 부딪쳐 본체를 손상시키지 않도록 하십시오.

### ■ 설치 참고사항

- 본 제품을 옮기기 전에 전원을 끄고 전원 플러그를 뽑은 다음 연결된 모든 장치를 분리하십시오.
- 본 제품이 직사광선, 먼지, 습기, 난방기구의 열에 노출되지 않도록 하십시오.
- 제품 근처에 라디오가 있는 경우 라디오 전파 방해받을 수 있습니다. 제품을 라디오로부터 최대한 멀리 두십시오.
- 본 제품을 열기가 있는 곳에 설치하지 마십시오.
- 온도 변화가 큰 장소를 피하십시오.
- 결로가 잦은 장소를 피하십시오.
- 불안정한 장소를 피하십시오.
- 본 제품 위에 물건을 올려 놓지 마십시오.
- 책장과 같이 밀폐된 공간에 본 제품을 설치하지 마십시오.
- 본 제품 내부의 효과적인 방열을 위해 벽이나 기타 장치에서 멀리 떨어진 위치에 본 제품을 설치하십시오.
- 설치 위치가 본 제품과 시스템의 총 중량을 견딜 수 있을 만큼 충분히 튼튼한지 확인하십시오. (⇨ 23)
- 담배 연기나 초음파 가습기의 습기로 인해 제품이 손상될 수 있으므로 주의하십시오.

### ■ 결로

냉장고에서 차가운 병을 꺼낸다고 생각해 보십시오. 방에 잠시 두면 병 표면에 물방울이 맺힙니다.

이러한 현상을 '결로' 라고 합니다.

- 결로가 발생하는 조건
  - ◇ 급격한 온도 변화 (따뜻한 곳에서 추운 곳으로 이동하거나 그 반대의 경우, 급속 냉각 또는 가열, 또는 직접 차가운 공기에 노출)
  - ◇ 김이 많이 나는 등 습도가 높은 방
  - ◇ 우기
- 결로로 인해 제품이 손상될 수 있습니다. 이러한 현상이 발생한 경우 기기를 끄고 주변 온도에 적응할 때까지 (약 2~3시간) 그대로 두십시오.

# 조정

## 수평 밸런스

### 준비

- 먼저 더스트커버를 제거합니다.
- 스타일러스가 손상되지 않도록 주의하면서 스타일러스 커버 (⇨ 19) 를 제거한 다음 암 클램프를 풉니다.
- 큐 레버를 낮춥니다.
- 안티스케이팅 컨트롤을 '0'으로 돌립니다.

### 1 암 레스트에서 톤암을 풀고 밸런스 웨이트를 돌려 수평 밸런스를 조정합니다.

톤암을 잡고 밸런스 웨이트를 화살표 방향으로 돌려 암이 거의 수평이 될 때까지 밸런스를 조정합니다.

- 스타일러스 팁이 턴테이블 또는 본체에 닿지 않도록 주의하십시오.

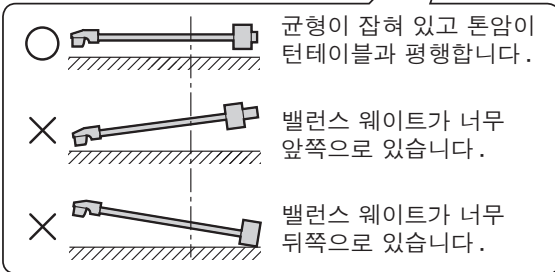
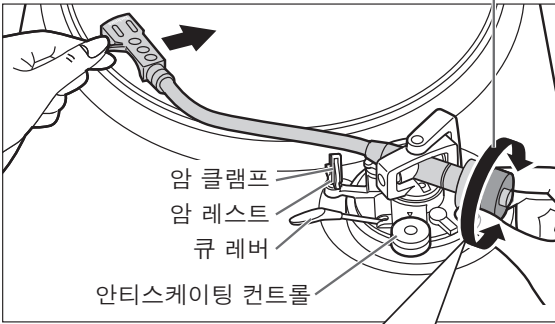
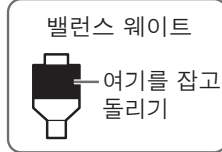

## 스타일러스 압력

### 준비

- 먼저 더스트커버를 제거합니다.
- 톤암을 암 레스트에 되돌려 놓고 암 클램프로 고정합니다.

### 1 '0'이 톤암의 후면 중앙선에 올 때까지 스타일러스 압력 제어를 돌립니다.

- 이 작업을 하는 동안 밸런스 웨이트는 고정합니다.

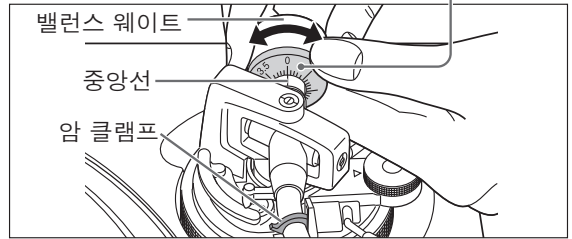
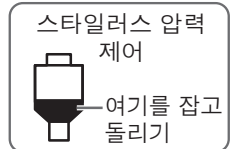

### 참고

- 적절한 스타일러스 압력은 해당 카트리지의 사용 설명서를 참조하십시오.

### 2 밸런스 웨이트를 돌려 카트리지에 적합한 스타일러스 압력으로 조정합니다.

- 스타일러스 압력 제어는 밸런스 웨이트와 함께 회전합니다.
- 중앙선이 적절한 스타일러스 압력을 가리킬 때까지 돌립니다.

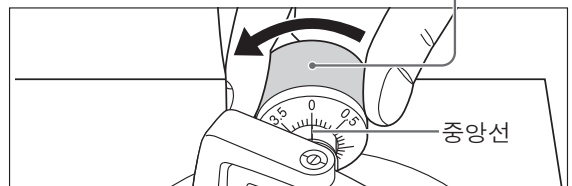
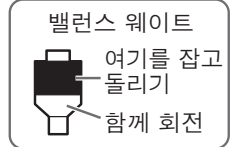

## 안티스케이팅

### 1 안티스케이팅 컨트롤을 돌려 스타일러스 압력 제어와 같은 값으로 조정합니다.

### 참고

- 스타일러스 압력이 3g 이상인 경우 안티스케이팅 컨트롤을 '3'으로 조정합니다.

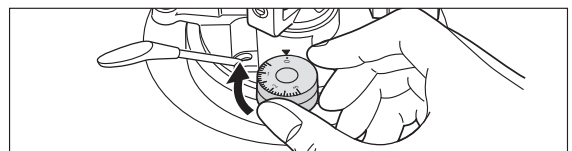



## 톤암 높이

사용 중인 카트리지에서 필요한 경우에만 조정하십시오.

### 준비

- 턴테이블에 레코드를 놓습니다.

### 1 암 고정을 해제합니다.

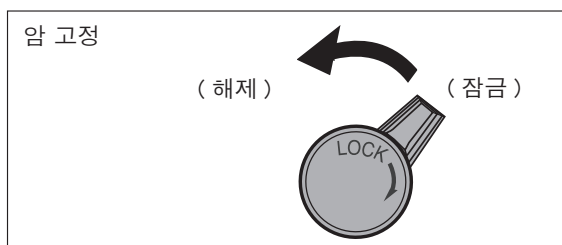

### 2 암 높이 조정 링으로 높이를 조정합니다.

톤암이 레코드와 평행이 될 때까지 암 높이를 조정합니다.

- ① 카트리지 높이에 대한 적절한 위치표시는 아래 차트를 참조하시기 바랍니다.

(제공된 헤드 쉘의 경우)

	카트리지 높이 (H) 밀리미터	높이 조절 위치
	14	0
	15	1
	16	2
	17	3
	18	4
	19	5
	20	6

- ② 암 높이 조정 링을 돌려서 위치 표시를 지시선에 맞춥니다. 암 높이 조정 링에는 0~6 mm 가 표시되어 있습니다.

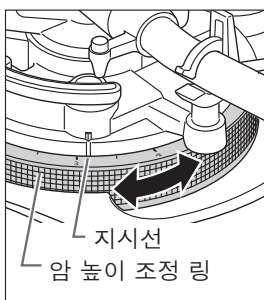

### ■ 카트리지 높이 (H) 를 모르거나 액세서리 헤드 쉘을 사용하지 않는 경우

스타일러스가 손상되지 않도록 주의하면서 스타일러스 커버를 제거한 다음 암 클램프를 폼니다. 큐 레버를 내리고 스타일러스를 레코드에 놓고 톤암과 레코드가 평행이 될 때까지 높이 조절기를 조정합니다.

- 카트리지 높이 (H) 가 너무 작아서 서로 평행하지 않으면 '카트리지 스페이서' (제공되지 않음) 를 추가합니다.

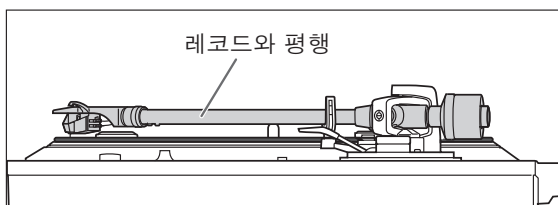

### 3 암 높이 조정이 끝나면 암 고정 손잡이를 돌려 톤암을 고정합니다.

- 아래 그림과 같이 암 고정 손잡이를 끝까지 돌려야 합니다. 이렇게 하려면 약간 힘을 가해야 할 수 있습니다.

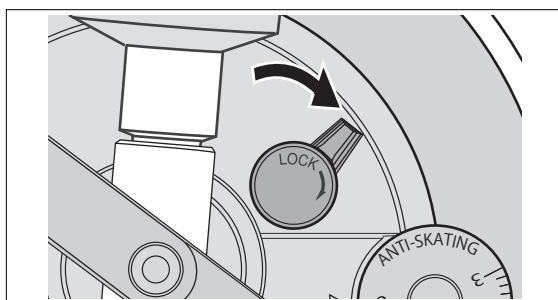

### 주의

- 스타일러스 팁이 손상되지 않도록 주의하십시오.
- 암 고정이 해제된 상태에서 제품을 사용하지 마십시오.
- 보다 미세한 조정을 하려면 레벨 (포함되지 않음) 을 사용하여 카트리지가 레코드와 평행이 되도록 암 높이를 조정하십시오.

# 조정 (계속)

## 암리프트 높이

필요한 경우 카트리지에 맞춰 조정합니다.

### 준비

- 턴테이블에 레코드를 놓습니다.
- 스타일러스가 손상되지 않도록 주의하면서 스타일러스 커버를 제거한 다음 암 클램프를 풉니다.
- 큐 레버를 올리고 레코드 위로 톤암을 움직입니다.

**1** 암리프트 높이 (스타일러스 팁과 레코드 표면 사이의 거리)를 확인합니다.  
조정이 필요하면 **2** 단계로 이동합니다.

- 암리프트 높이는 출하 시 8~13 mm로 조정되어 있습니다.

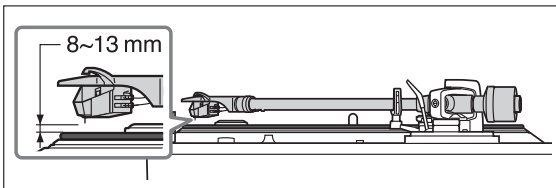

**2** 톤암을 암 레스트에 되돌려서 암 클램프로 고정하고, 암리프트를 손가락으로 누른 상태에서 나사를 돌려 높이를 조정합니다.

- 나사를 시계 방향으로 돌리면 암리프트가 낮아집니다.
- 나사를 시계 반대 방향으로 돌리면 암리프트가 높아집니다.



## 턴테이블 시동 속도 조정 (토크 게인)

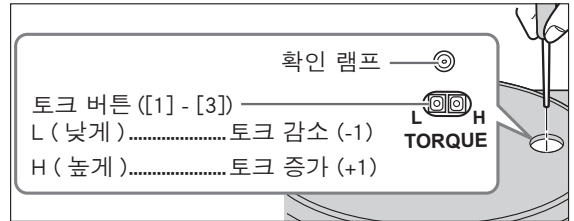

- 버튼 가운데를 살짝 누르십시오.

턴테이블 시동 속도 ([START-STOP] 버튼을 누른 후 일정 속도에 도달하기까지의 시간)와 일정한 속도에서의 토크 게인을 3개 옵션 중에서 선택할 수 있습니다. (출하 시 설정은 가장 높은 [3]입니다.)

- ① H 또는 L 토크 버튼을 누르면 확인 램프가 현재 설정에 따라 지정된 횟수만큼 깜박입니다.

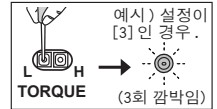

- ② 설정을 변경하려면 램프가 2초간 켜져 있는 동안 H 또는 L 토크 버튼을 누릅니다.

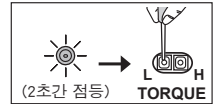

- ③ 토크 버튼을 누르면 확인 램프가 지정된 횟수만큼 깜박이면서 새 설정을 표시하고 2초간 켜져 있다가 꺼집니다.

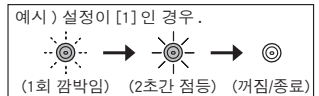

# 레코드 재생

## 준비

- \*1 턴테이블에 레코드 ( 포함되지 않음 ) 를 놓습니다.
- \*2 스타일러스 커버를 벗기고 암 클램프를 풉니다.

**1** [ON] 버튼을 눌러 기기를 켭니다.  
33-1/3 rpm 이 자동으로 선택되고  
표시등 [33] 이 켜집니다.

**2** [START-STOP] 버튼을 누릅니다.  
턴테이블이 회전하기 시작합니다.

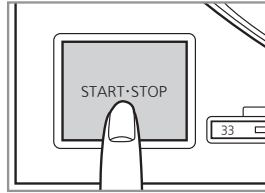
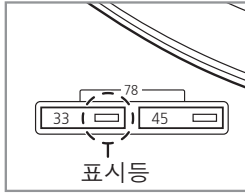
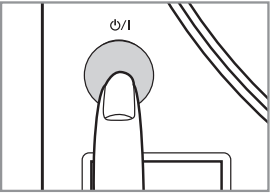

## 주의

- 턴테이블을 제거한 상태에서 [START-STOP] 버튼을 누르지 마십시오.
- 연결된 장치의 볼륨을 최소로 설정한 상태에서 기기를 켜거나 끕니다.

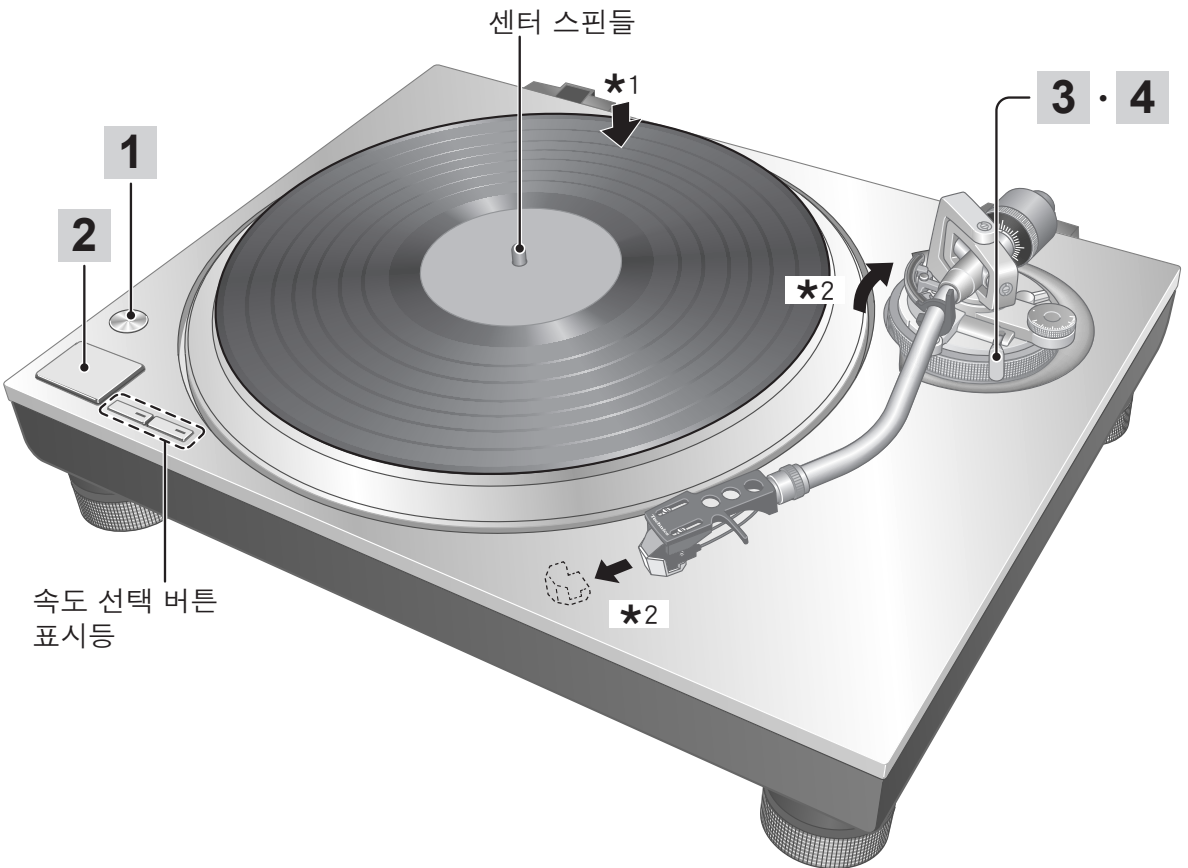

시작하기

재생

# 레코드 재생 (계속)

- 3** 큐 레버를 올리고 레코드 위로 톤암을 움직입니다.



- 4** 큐 레버를 가장 낮은 위치까지 천천히 낮춥니다.  
톤암이 천천히 아래로 움직입니다.

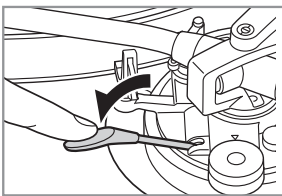

재생을 시작합니다.

## ■ 일시적으로 재생을 중지하려면

큐 레버를 올립니다.

- 스타일러스가 레코드에서 벗어납니다.
- 다시 재생을 시작하려면 큐 레버를 낮춥니다.

## ■ 재생 종료 시

- ① 큐 레버를 들어 올려 톤암을 암 레스트로 돌려 놓은 후 완전히 내립니다.
- ② [START-STOP] 버튼을 누릅니다.  
전자 브레이크가 턴테이블을 부드럽게 정지시킵니다.
- ③ [O/I] 버튼을 눌러 기기를 끕니다.
- ④ 암 클램프로 톤암을 고정합니다.
- ⑤ 스타일러스 커버를 다시 덮습니다 (스타일러스 팁을 보호하기 위해).

## ■ EP 레코드 재생 시

- 속도 선택 버튼 [45] ([45] 표시등) 을 누릅니다.
- 센터 스피들 위에 EP 레코드 어댑터를 맞춥니다.

## ■ SP (78 rpm) 레코드 재생 시

- 속도 선택 버튼 [33]과 [45]를 동시에 누릅니다 (78 rpm: [33] 및 [45] 표시등).

## ■ 레코드 스테빌라이저 (포함되지 않음) 사용 시

- 레코드 스테빌라이저의 사용 설명서를 참고합니다.
- 최대 중량: 1 kg

# 유지 보수

## ■ 부품 관리

스타일러스와 레코드의 먼지를 꼼꼼하게 청소합니다.

- 카트리지가 있는 헤드 쉘을 제거하고 부드러운 솔을 사용하여 스타일러스를 청소합니다. 베이스에서 팁까지 솔을 사용합니다.
- 레코드 클리너를 사용하여 레코드를 깨끗하게 유지합니다.

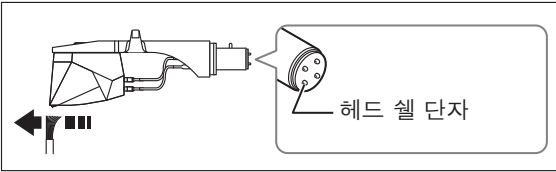

헤드 쉘 단자를 가끔 닦습니다. 부드러운 천으로 헤드 쉘 단자를 닦고 헤드 쉘을 톤암에 맞춥니다.

헤드 쉘을 장착하거나 제거하기 전에 앰프 볼륨을 낮추거나 앰프를 끕니다. 볼륨을 높인 상태에서 헤드 쉘을 움직이면 스피커가 손상될 수 있습니다.

## ■ 더스트커버 및 캐비닛 청소

부드러운 천으로 더스트커버와 캐비닛을 닦습니다. 청소하는 동안 보드에 손대지 마십시오. 그러면 플레이어에 오류가 생길 수 있습니다. 먼지가 많으면 젖은 천을 짝 짜서 먼지를 닦은 다음 부드러운 천으로 닦습니다.

- 벤젠, 희석제, 알코올, 주방세제, 화학물질이 포함된 와이퍼 등의 용제는 사용하지 마십시오. 외부 케이스 변형 및 코팅이 벗겨지는 원인이 됩니다.
- 더스트커버가 제자리에 있을 때 닦지 마십시오. 그러면 발생한 정전기로 인해 톤암이 더스트커버 쪽으로 끌릴 수 있습니다. 레코드를 재생하는 동안 더스트커버가 제거되었는지 확인하십시오.

## ■ 제품 이동

제공된 포장재에 제품을 다시 포장합니다. 제품을 꺼낸 후 포장재를 파손하지 말고 보관하십시오.

더 이상 포장재가 없으면 다음을 따릅니다.

- 턴테이블과 턴테이블 매트를 떼어내고 조심스럽게 포장합니다.
- 톤암에서 헤드 쉘과 밸런스 웨이트를 제거하고 조심스럽게 감쌉니다.
- 암 클램프로 톤암을 고정하고 제자리에 테이프를 붙입니다.
- 담요나 종이로 본체를 조심스럽게 감쌉니다.

## 재포장

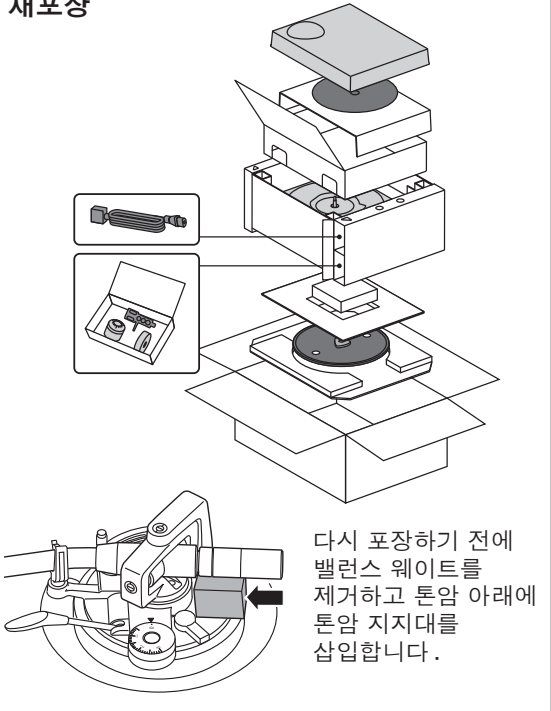

## ■ WEEE 기호

### EU 이외의 국가에서 제품 폐기

이 기호는 EU 내에서만 유효합니다. 올바른 폐기 방법을 확인하려면 지역 관공서나 대리점에 문의하십시오.



# 문제해결 가이드

서비스를 요청하기 전에 아래 사항을 확인하십시오. 일부 확인 사항에 대해 확신이 서지 않거나 차트에 표시된 해결 방법으로 문제가 해결되지 않으면 대리점에 문의하십시오.

## 전원이 안들어옵니다.

- AC 전원 코드가 연결되어 있습니까?  
→전원선을 단단히 꽂으십시오. (⇒ 14)

## 전원은 켜졌지만 소리가 나지 않습니다. 소리가 약합니다.

- 앰프/수신기의 PHONO 단자가 올바르게 연결되어 있습니까?  
→PHONO 케이블을 앰프의 PHONO 단자와 연결하십시오. (⇒ 14)

## 좌우 사운드가 반전됩니다.

- 앰프 또는 수신기에 대한 스테레오 케이블 연결이 반대로 되어 있습니까?  
→모든 연결을 다시 확인하십시오. (⇒ 14)
- 헤드 쉘의 리드선과 카트리지가 단자의 연결이 올바릅니까?  
→모든 연결을 다시 확인하십시오. (⇒ 11)

## 재생 중에 웅웅거리는 소리가 들립니다.

- 스테레오 연결 케이블 근처에 다른 장치 또는 AC 전원 코드가 있습니까?  
→해당 장치와 AC 전원 코드를 본 기기에서 떨어뜨리십시오.
- 접지선이 연결되어 있습니까?  
→접지선이 올바르게 연결되어 있는지 확인하십시오. (⇒ 14)

## 속도 선택 버튼 [33] 또는 [45]의 표시등이 깜박입니다.

속도 선택 버튼 [33] 또는 [45]의 표시등이 깜박이면 다음 작업을 수행하십시오.  
증상이 개선될 수 있습니다.

- ① [⏻/⏹] 버튼을 눌러 끕니다.
  - ② 전원 플러그를 뽑고 3 초 이상 기다렸다가 플러그를 다시 끼웁니다.
  - ③ [⏻/⏹] 버튼을 눌러 기기를 켜고 [START-STOP] 버튼을 눌러 턴테이블을 회전 시킵니다.
- 속도 선택 버튼의 표시등이 다시 깜박이면 어느 쪽이 깜박이는지 확인하고 당사 서비스 센터에 문의하십시오.

# 사양

일반	
전원 공급장치	AC 220 - 240 V, 50/60 Hz
전력 소비	10 W (켜짐) 0.3 W (꺼짐)
크기 (W × H × D)	453 x 173 x 372 mm
중량	약 13.0 kg
작동 온도 범위	0 °C ~ +40 °C
작동 습도 범위	35 % ~ 80 % RH (결로 없음)

턴테이블 섹션	
유형	다이렉트 드라이브 수동 턴테이블
작동 방식	다이렉트 드라이브
모터	브러시리스 DC 모터
턴테이블 플래터	황동과 알루미늄 다이캐스트 결합 직경 : 332 mm 중량 : 약 3.6 kg (고무 시트 포함)
턴테이블 속도	33-1/3 rpm, 45 rpm, 78* rpm
시작 토크	0.32 N·m (3.3 kgf·cm)
빌드업 특성	정지 상태에서 33-1/3 rpm 까지 0.7 초
제동 시스템	전자 브레이크
와우 - 플러터	0.025 % W.R.M.S.

\*78 rpm으로 설정 시 턴테이블의 실제 속도는 78.26 rpm 입니다.

톤암 섹션	
유형	정적 밸런스
유효 길이	230 mm
돌출부	15 mm
트래킹 오차 각도	2° 32' 이내 (30 cm (12") 레코드 외부 홈에서) 0° 32' 이내 (30 cm (12") 레코드 내부 홈에서)
오프셋 각도	22 °
암 높이 조정 범위	0 ~ 6 mm
스타일러스 압력 조정 범위	0 ~ 4 g (직시)
헤드 쉘 무게	약 7.6 g
적용 가능한 카트리지 중량 범위	(보조 웨이트 제외) 5.6 ~ 12.0 g 14.3 ~ 20.7 g (헤드 쉘 포함) (소형 보조 웨이트 포함) 10.0 ~ 16.4 g 18.7 ~ 25.1 g (헤드 쉘 포함) (대형 보조 웨이트 포함) 14.3 ~ 19.8 g 23.0 ~ 28.5 g (헤드 쉘 포함)
카트리지 마운트 치수	12.7 mm (1/2") 간격
셸 단자	ø 1.2 mm 4 핀 단자
단자 부분	
출력 단자	PHONO (PIN 잭)
접지 단자	

사양은 예고 없이 변경될 수 있습니다.

# :: 파나소닉 제품 보증서 ::

<https://www.panasonic.co.kr>

모델명	<b>SL-1300G</b>	제조번호
고객란	성명 :	
	주소 :	
	전화번호 : (    H    H    )	
구입일	판매점명 :	
년 월 일	주소 :	
보증기간 (구입일로부터)	전화번호 : (    H    H    )	
<b>본체 1년간</b>		
•단, 소모품 제외		



정상적인 사용상태에서 고장이 발생하였을 경우 1년간 무상 서비스를 받으실 수 있습니다.

수리를 의뢰할 때는 구입일자가 기재된 본 보증서를 제시해야 충분한 서비스를 받으실 수 있으므로 잘 보관하시기 바랍니다.

- 본 제품에 대한 품질보증은 보증서에 기재된 내용으로 보증 혜택을 받습니다.
- 무상 보증 기간은 구입일로부터 산정되므로 구입일자를 기재 받으시기 바랍니다.  
(구입일자 확인이 안될 경우 제조년월로부터 3개월이 경과한 날로부터 품질보증 기간을 기산합니다.)
- 가정용 제품을 영업용도(영업활동, 비정상적인 사용환경 등)로 사용하거나, 산업용 제품인 경우에는 무상보증 기간을 6개월로 적용합니다.(핵심부품 포함)
- 이 보증서는 재발행되지 않습니다.

## 서비스에 대하여

### 고객의 권리

고객께서는 제품 사용 중에 고장이 발생할 경우, 구입일로부터 1년동안 무상 서비스를 받으실 수 있는 소중한 권리가 있습니다.  
단, 고객 과실 및 천재지변에 의해 고장이 발생한 경우에는 무상 서비스 기간내라도 유상 처리함을 알려드립니다.

### 유상 서비스 안내

서비스 신청시 다음과 같은 경우는 무상 서비스 기간내라도 유상 처리됩니다.

- 제품내에 이물질이 투입하여 고장이 발생하였을 경우.
- 제품을 떨어뜨리거나, 충격을 주어 제품이 파손되거나 기능상의 고장이 발생하였을 경우.
- 신나, 벤젠 등 유기 용제에 의하여 외관이 손상되거나 변형된 경우.
- 정품이 아닌 부품 또는 소모품을 사용하여 제품 고장이 발생하였을 경우.
- 사용 전압을 오인하여 제품 고장이 발생하였을 경우.
- 고객이 제품을 임의 분해하여 부속품이 분실 및 파손되었을 경우.
- 본사 지정점 서비스센터의 수리 기사가 아닌 사람이 제품을 수리하거나 개조하여 고장이 발생하였을 경우.
- 천재지변에 의해 고장이 발생하였을 경우.
- 제품의 사용설명서 내에 있는 '안전'을 위한 주의사항을 지키지 않아 고장이 발생하였을 경우.  
( '안전'을 위한 주의사항'을 잘 지키면 제품을 오래 사용할 수 있습니다.)
- 기타 고객의 과실에 의하여 고장이 발생하였을 경우.

## 수입공급원: 파나소닉 코리아(주)

우편번호 06647

서울특별시 서초구 서초대로254 (서초동, 오피런스17층) Panasonic Customer Care Center (02)533-8452 전국 서비스 대표번호 1588-8452

## Panasonic Korea Ltd.

서울특별시 서초구 서초대로254 (서초동, 오피런스17층)

서비스문의 : 1588-8452

<https://www.panasonic.co.kr>

(ko)

