

# Technics<sup>®</sup>



## 使用说明书

直驱黑胶唱盘机

SL-1200GR2QS / SL-1210GR2QK

# Rediscover Music

音乐永恒目无界限，感动着各个文化和时代的人们。  
每天都在等待着无与伦比的声音带来真正触及心灵的体验。  
让我们带您踏上重新发现音乐的旅程，Technics。

Rediscover Music

**Technics**



## 为所有人提供触动心灵的音乐体验

在 Technics 我们明白，聆听体验不仅仅涉及技术，还涉及人与音乐之间神奇的情感关系。

我们希望人们能够体验音乐的初衷，使他们感受到令人兴奋和愉悦的情感冲击。

通过提供这种体验，我们希望支持世界众多音乐文化的发展及对其的欣赏。

这是我们的理念，将我们对音乐的热爱和 Technics 团队丰富的高端音频经验相结合，我们致力于打造一个品牌，为音乐爱好者提供触及心灵的音乐体验。

主理

Michiko Ogawa

A handwritten signature in black ink that reads "Michiko Ogawa". The script is fluid and cursive, with the first letter 'M' being particularly large and stylized.

# 序言

感谢您购买 Technics 的产品。

- 请于使用前仔细阅读操作使用说明书，并将说明书妥善保管，以备将来使用。
  - 使用前请务必阅读“安全注意事项”（第6页）。
- 关于本说明书中的表述
- 以 (⇒ 00) 表示请您参照的页面。
  - 插图与实物可能会有若干差异，敬请知悉。

## 特点

无芯直驱电机和新开发的电机驱动电路，实现高精度、稳定旋转，可靠性高。

- 采用无芯直驱电机和高精度的电机控制技术，减少了微振动，在唱片旋转时保持高稳定性的同时实现高扭矩。
- 通过新开发的电机驱动电路技术，抑制了电机的微振动，进一步减少了传到唱片上的唱针尖的振动。

全新设计的低噪音电源抑制了外部噪音

- 我们采用了全新设计的低噪音开关式电源，其使用了 Technics 尊享级的放大器/数字播放器技术，以及源自 SL-1000R 型号参考级播放器的噪音抑制电路。

唱臂的高精度轴承实现了高启动灵敏度。

- 铝制的唱臂管重量轻且刚性高，加上 Technics 传统的万向悬挂结构和高精度轴承，实现了高启动灵敏度。

具有高刚性和更佳减振特性的唱盘

- 压铸铝盘背面的加固构造和消音橡胶，可抑制不必要的共振，进而实现高刚性和更佳的减振特性。

防振机柜和绝缘体

- 由 BMC (团状模塑料) 和压铸铝合制而成的双层机柜可确保高刚性，而特制的硅橡胶绝缘体具有优异的减振特性和耐损性，可以减少外部振动和抑制噪声。

# 目录

## ● 使用前

安全注意事项（请务必遵守） .....	06
附件 .....	07
部件名称 .....	08

使用前

## ● 准备工作

组装唱机 .....	10
● 连接PHONO端子和AC输入端子 .....	10
● 安装唱头 .....	11
● 安装唱盘前 .....	13
● 安装唱盘 .....	13
● 安装唱盘垫 .....	13
● 安装唱头支架前座 .....	13
● 安装平衡砝码 .....	13
连接与安装 .....	14
● 连接至集成放大器或音响组合 .....	14
● 安装 .....	15
● 盖上防尘罩 .....	15
调整 .....	16
● 调整水平平衡 .....	16
● 调整针压 .....	16
● 防滑 .....	16
● 调整唱臂高度 .....	17
● 调整唱臂升降装置的高度 .....	18
● 调整唱盘的启动/制动速度 .....	18

准备工作

## ● 播放

播放唱片 .....	19
转速控制（微调转速） .....	21
频闪灯关闭功能 .....	22

播放

## ● 有必要时

保养 .....	23
故障排除指南 .....	24
规格 .....	25

有必要时

# 安全注意事项 (请务必遵守)

## 警告

### 本机

- 为了减少火灾、触电或产品损坏的危险，
  - 请勿让本机遭受雨淋、受潮、滴上或溅上水。
  - 请勿将花瓶等盛满液体的物品置于本机上。
  - 请仅使用推荐的附件。
  - 请勿卸下盖子。
  - 请勿自行维修本机。  
请向有资格的维修人员请求维修。
  - 请勿让金属物品掉落到本机内。
  - 请勿在本机上放置重物。

### AC 电源线

- 为了减少火灾、触电或产品损坏的危险，
  - 请确保电源电压与印在本机上的电压一致。
  - 请将电源插头完全插入到电源插座中。
  - 请勿牵拉、弯曲缆线或在其上方放置重物。
  - 请勿用湿手触摸插头。
  - 拔下插头时，请握住电源插头体。
  - 请勿使用已损坏的电源插头或电源插座。
- 电源插头为断开装置。  
此装置的安装需保证能立即将电源插头从插座中拔出。
- 为避免触电，请确保接地棒与电源插头牢固连接。
  - 一类电器必须接入有保护接地连接的电源插座。

## 注意

### 本机

- 请勿将点燃的蜡烛等明火火源置于本机上。
- 本机在使用过程中，可能会受到移动电话的无线电波干扰。如果发生这种干扰，请将移动电话远离本机使用。
- 本机被设计为在温带和热带气候地区使用。
- 本机的某些部位使用时可能会变热。移动或清洁本机时，请拔下AC电源线并等待3分钟以上。
- 请勿将任何物品置于本机上。

### 放置

- 请将本机放置在平稳的平面上。
- 为了减少火灾、触电或产品损坏的危险，
  - 请勿将本机安装或置于书柜、机柜或其他密闭的空间里。  
请确保本机通风良好。
  - 请勿用报纸、桌布、窗帘和类似物品阻挡本设备的通风口。
  - 请勿将本机放置在会受到阳光直射、高温、多湿及过度震动之处。
- 请确保放置本机的地方足够牢固，可以承受本机的重量 (⇒ 25)。
- 请勿以抓住旋钮的方式抬起或搬运本机，否则可能导致本机掉落，从而造成人身伤害或本机故障。
- 请让所有IC卡或磁卡 (如信用卡) 远离唱盘。
  - 否则，IC卡或磁卡可能会因磁化而无法使用。



标识含义：加贴该标识的设备仅按海拔2000m进行安全设计与评估，因此，仅适用于在海拔2000m以下安全使用，在海拔2000m以上使用时，可能有安全隐患。

# 附件

为了保护本机运输时免受损坏，部分部件已被拆下。

请检查并确认所提供的附件。

<p>唱盘 (1个) (TTV0137)</p> 	<p>唱盘垫 (1张) (RGS0008)</p> 	<p>防尘罩 (1个) (TTFA0457)</p> 
<p>EP唱片中轴固定器 (1个) SL-1200GR2: (TBMX5422) SL-1210GR2: (TBMX5421)</p> 	<p>平衡砝码 (1个) SL-1200GR2: (TYL0752) SL-1210GR2: (TYL0295)</p> 	<p>辅助砝码 (1个) (TKKH51441)</p> 
<p>唱头支架前座 (1个) (TPH0965)</p> 	<p>超距尺 (1个) (RMR2210-W)</p> 	<p>唱头安装螺丝套装 (1套) (TTV0202)</p> <ul style="list-style-type: none"> <li>● 螺母 (2个)</li> <li>● 螺丝 (短) (2个)</li> <li>● 螺丝 (长) (2个)</li> <li>● 垫圈 (2个)</li> </ul> <p>(以袋子包装)</p> 
<p>唱头隔离器 (1个) (TYL0753)</p> 	<p>PHONO线 (1条) PHONO地线 (1条) (TAQ0036)</p> 	
<p>AC电源线 (1条) (K2CK3YY00105)</p> 		

- 附件的型号截至2026年2月。  
如有变动，恕不另行通知。
- 取出产品后，请保存好包装材料。  
可以用于携带产品进行长途移动。
- AC电源线，PHONO线和PHONO地线为本机专用，因此请勿用于其他机器。  
此外，请勿将其他机器的AC电源线用于本机。
- 请把唱头、辅助砝码、螺母、螺丝、垫圈和唱头隔离器放在儿童无法接触的地方，避免儿童误吞。
- 本说明书中的插图和数据均以银色机体为例。

# 部件名称

数字如 (⇒ 00) 为参照页数。

## 正面视图

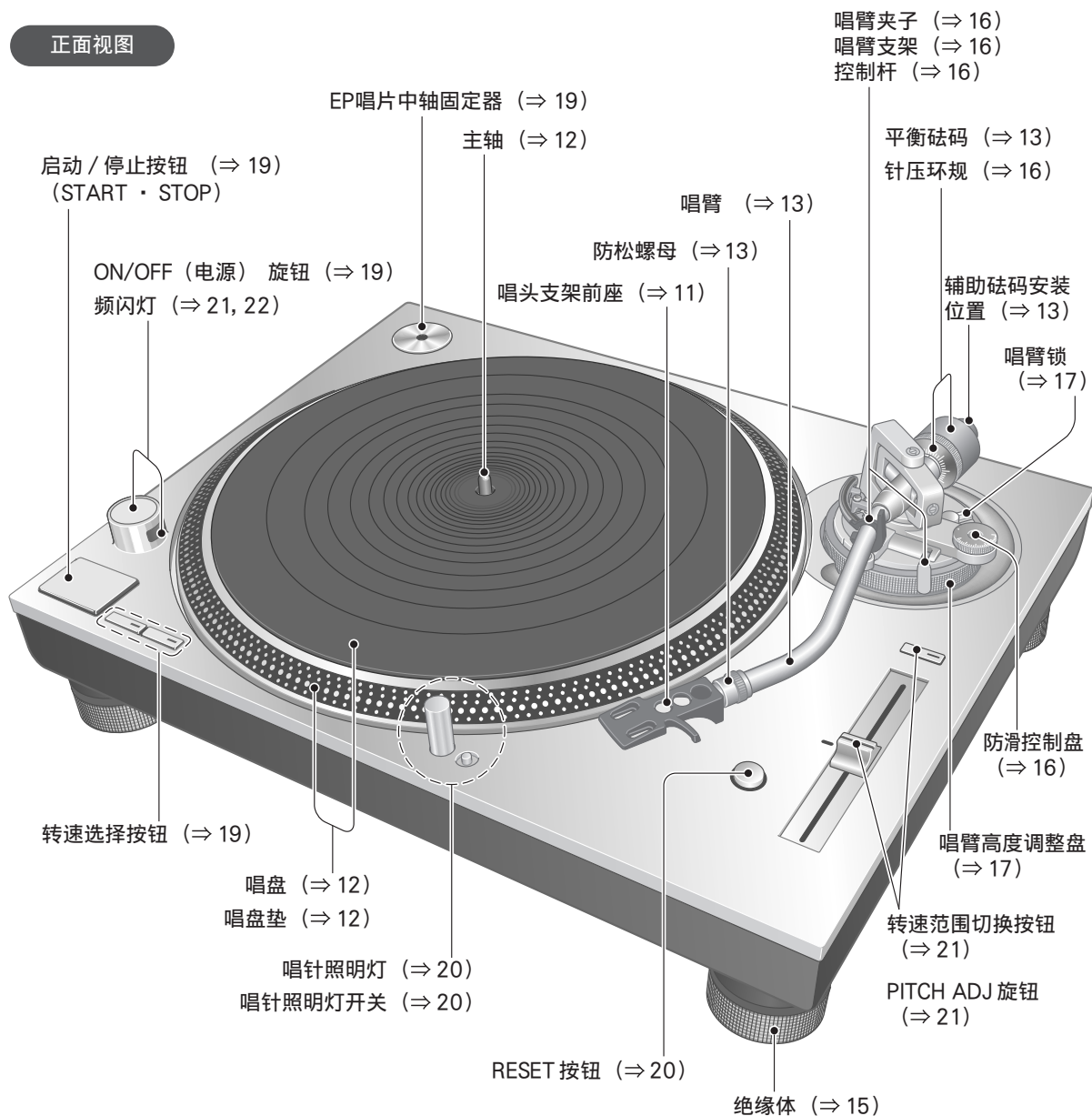

背面视图

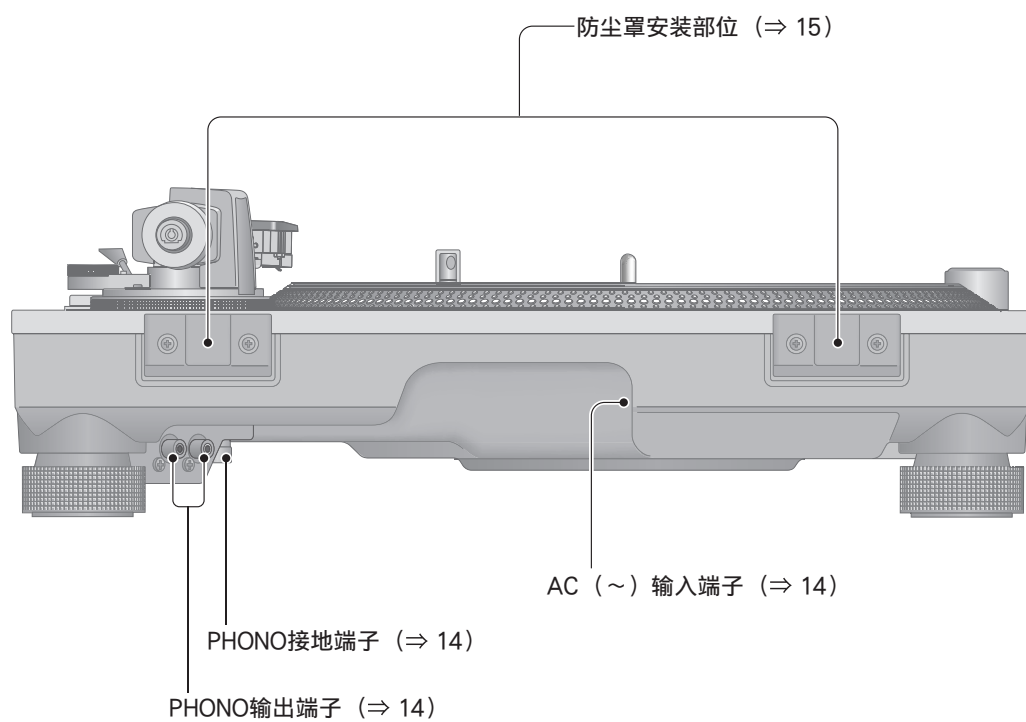

# 组装唱机

## 连接 PHONO端子和 AC 输入端子

请在设置或安装唱机之前连接 PHONO端子和 AC 输入端子。

### 注意

请小心避免翻倒唱机。

**1** 从包装箱中取出唱机，并将唱机放在组合纸箱上，以便您对背面的 PHONO 端子和 AC 输入端子进行连接。

①取出底部的衬垫。

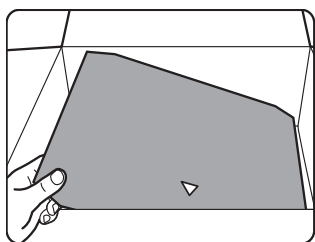

②随着背面折痕折好。

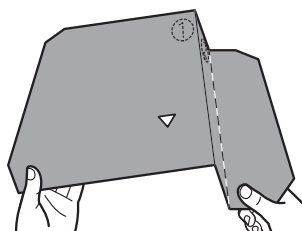
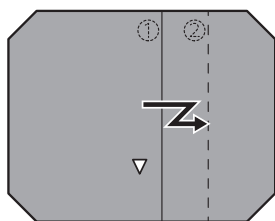

③把衬垫放进纸箱。

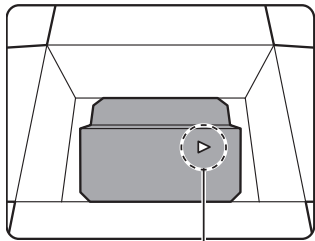

把 ▽ 的顶点对准纸箱的短边。

④把前面的部分往里折。

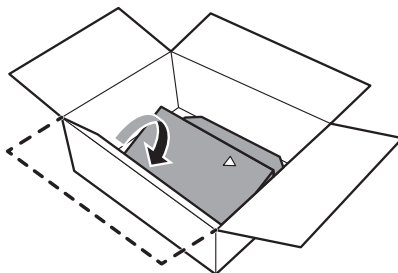

⑤把唱机放到纸箱里。

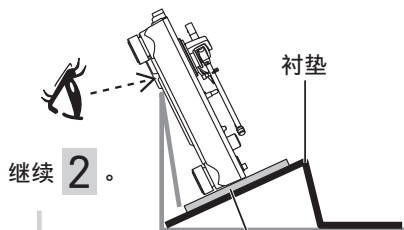

为避免损坏唱机，请用软布盖在唱机的可接触部分，或者用保护纸包裹唱机。

**2** 连接随附的 PHONO 线、PHONO 地线和 AC 电源线。

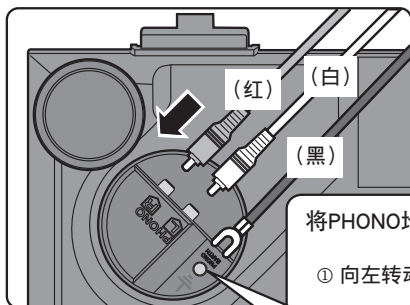

将PHONO地线连接到唱机和放大器。

- ① 向左转动端子使其松开。
- ② 插入接地凸耳并将端子拧紧。

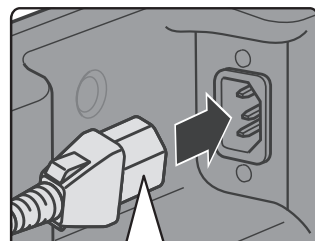
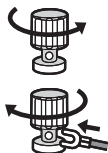

将 AC 电源线插入至圆孔前的位置。



## 安装唱头

### 1 暂时安装一个唱头（商店购买）。

请按照唱头使用说明书，将唱头正确地安装在唱头支架前座上，并轻轻地拧紧进行固定。

- 在唱头上附带有安装螺丝时，请使用该螺丝。
- 播放SP唱片时，请使用SP唱片专用唱头。
- 请使用市售的小型一字螺丝刀（4 mm）。
- 请注意不要触摸到唱针尖。

(导线)	(端子)	(导线)	(端子)
红色	→ R+ (红)	白色	→ L+ (白)
绿色	→ R- (绿)	蓝色	→ L- (蓝)

#### 不使用唱头隔离器

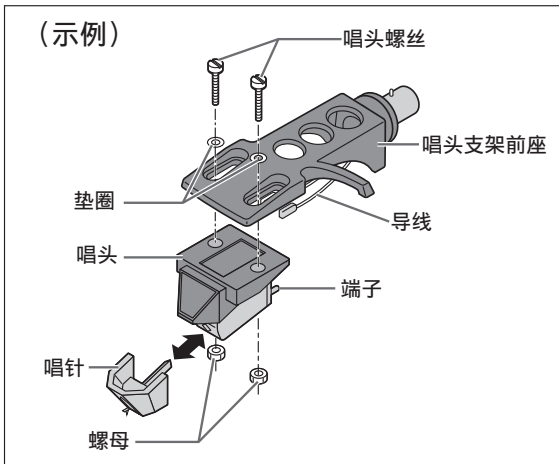

#### 使用唱头隔离器

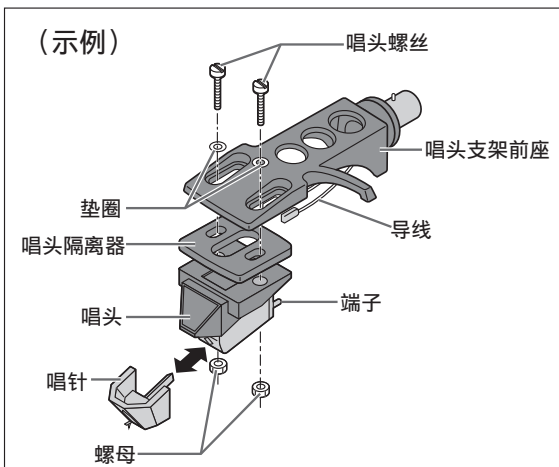

\* 参照第 17 页的唱头高度表，决定是否使用唱头隔离器。

### 2 调整超距。

使用附带的超距尺。

#### ① 在唱头支架前座上安装超距尺。

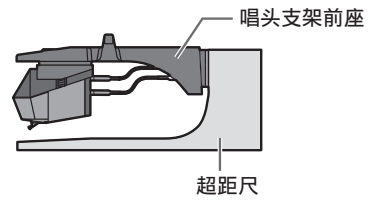

#### ② 移动唱头，使唱针尖对准超距尺的末端。

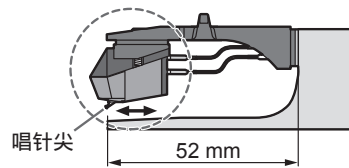

- 从正面和旁边观察时，唱头应该与唱头支架前座平行（插图是为从正上方观察的状态）。

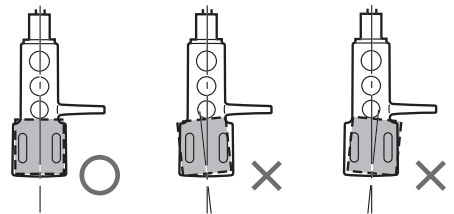

#### ③ 拧紧唱头螺丝。

- 拧紧时请注意避免唱头错位。

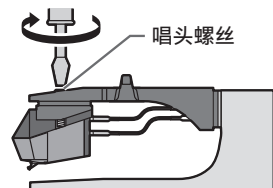

超距可被调整至最佳状态。

# 组装唱机 (续)

为了保护本机运输时免受损坏，部分部件已被拆下。  
请按以下顺序组装唱机。

## 注意

- 请勿在安装完成之前连接AC电源线。
- 安装唱盘时，请防止异物进入主机和唱盘之间。
- 请勿触摸或划伤主板。

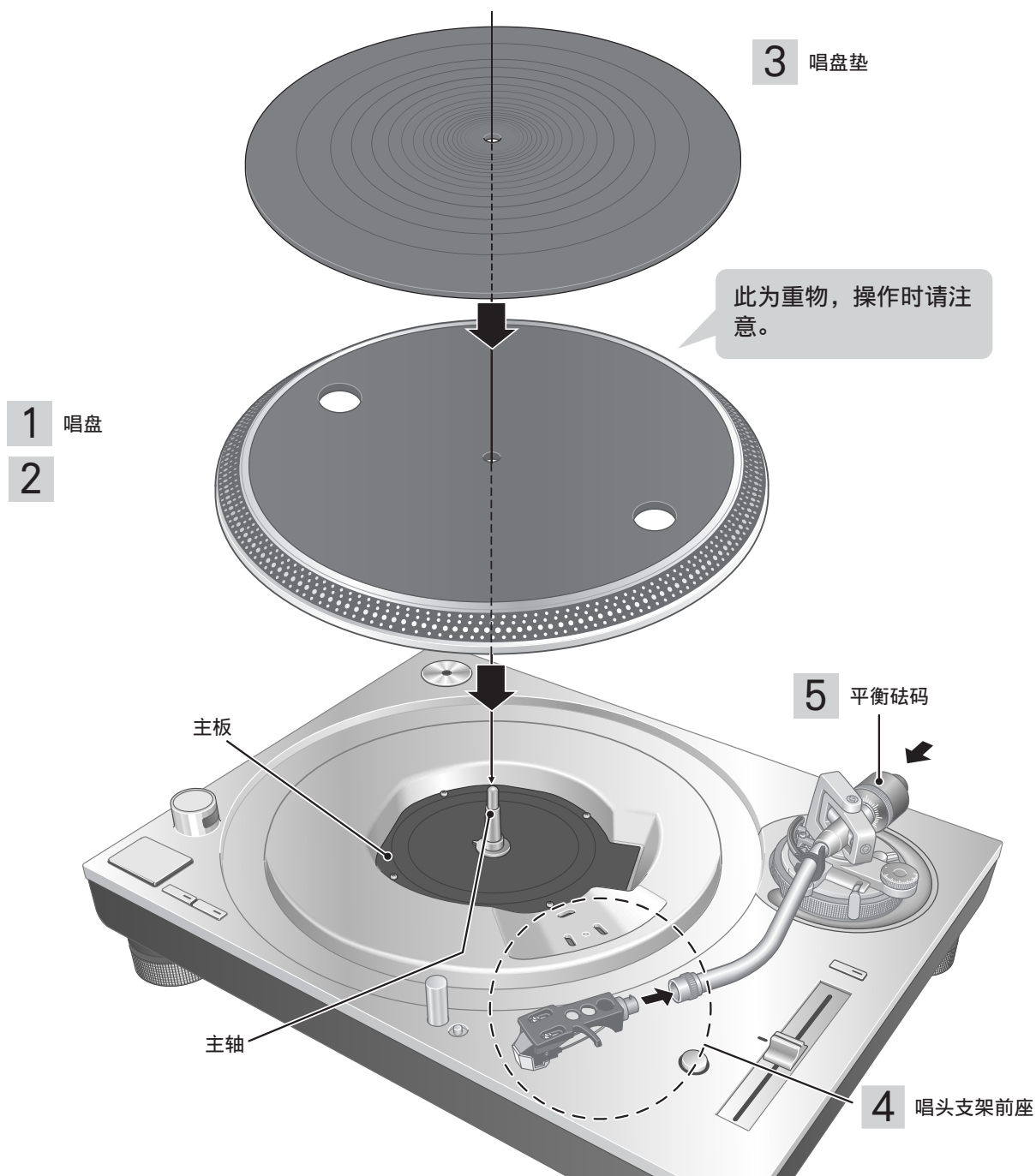

## 安装唱盘前

- 1 从唱盘上拆下磁铁盖。
  - 唱盘的背面有一个磁铁和磁铁盖。
  - 在安装到主机前，请拆下磁铁盖。

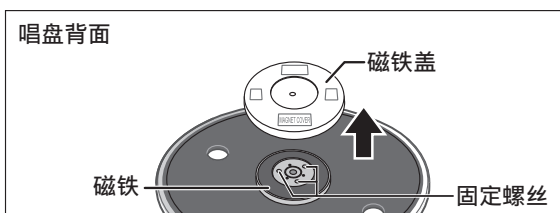

### 注意

- 请让任何对磁敏物体（例如磁卡和手表）远离磁铁。
- 请避免让唱盘撞到主机或掉落。  
请避免让灰尘或铁粉粘附到背面的磁铁。
- 请勿触摸唱盘的固定螺丝（三处）。如果固定螺丝错位，则无法保证评级性能。

## 安装唱盘

- 2 缓慢地将唱盘放置入主轴上。

### 移除唱盘

- ① 如右图所示，将您的手指放在唱盘的两个孔上，按住主轴并向上移出唱盘。

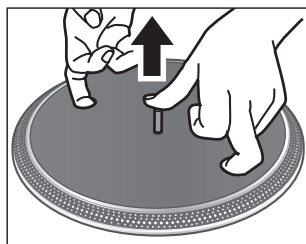

### 注意

- 唱盘为重物，操作时请注意。
- 请避免您的手指被夹住。
- 附着有指纹或灰尘时，请使用柔软的布擦拭。

## 安装唱盘垫

- 3 将唱盘垫放在唱盘之上。

## 安装唱头支架前座

- 4 将安装有唱头的唱头支架前座嵌入唱臂上，在将唱头支架前座保持水平的同时，利用防松螺母拧紧。
  - 请注意不要触摸到唱针尖。

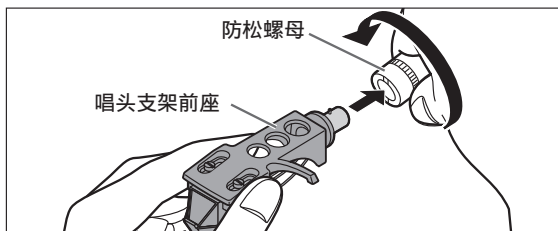

## 安装平衡砝码

- 5 在唱臂后部装上平衡砝码。

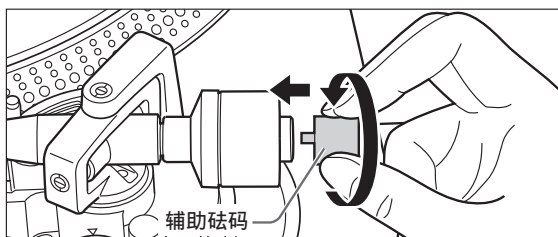
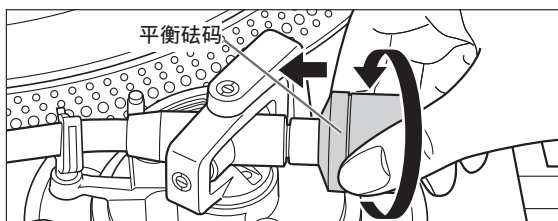

- 根据唱头的重量，将随附的辅助砝码连接到唱臂的后部。  
关于唱头重量的可调节范围，请参阅“适用唱头重量范围”。(⇒ 25)

### 须知

- 平衡砝码的内部有油脂。

# 连接与安装

- 连接时请务必关闭各部件的电源，从插座中拔出AC电源线。
- 请完成所有的连接后，再连接AC电源线。
- 请务必连接PHONO地线。否则电源将会出现嘈杂声。
- 请一并阅读所连接设备的使用说明书。

## 1 将 PHONO线和 PHONO 地线连接到所需连接本机的 PHONO输入端子。

- 如果连接在没有PHONO输入端子的放大器上，则无法得到理想的音量与音质。

## 2 连接 AC电源线。

- 在将AC插座用于本机之前，请确认AC插座和设备连接功率。  
(本机功率消耗的电力为11 W。)

### 连接至集成放大器或音响组合

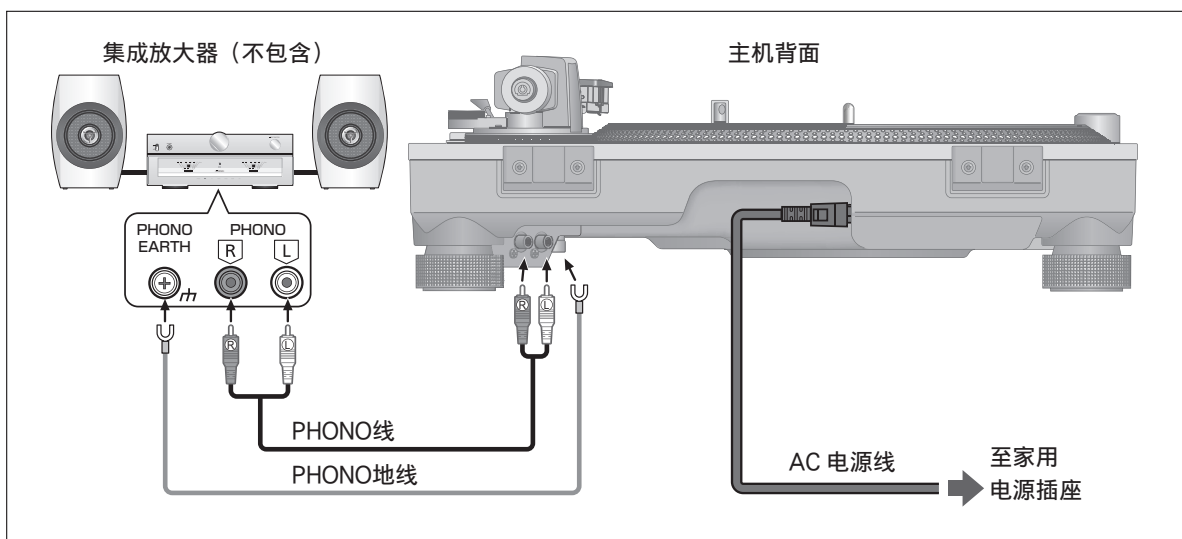

#### 须知

- 即使在电源开关处于“OFF”的状态下，电源也不会完全切断。(⇒ 25)  
本机长期不使用时，建议先从电源插座中拔出插头。请将本机放置在可以轻松拔出电源插头的位置上。

## 安装

请将本机安装在不受振动影响的水平位置上。

请将本机尽量设置在远离扬声器的位置上。

### ■ 调整高度使本机保持水平

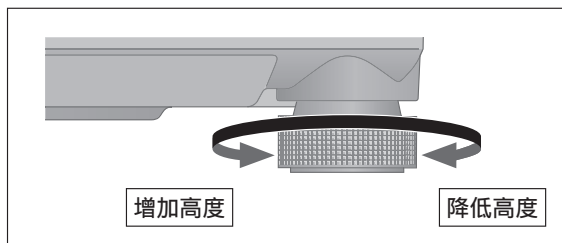

请将主机抬起，转动绝缘体以调整高度。

- 顺时针（从右边起），底部视图：降低
- 逆时针（从左边起），底部视图：升高

#### 注意

- 请勿过度转动绝缘体。  
否则可能会导致绝缘体脱落或者损坏。

### 盖上防尘罩

1 支撑住两侧，将防尘罩安装合页的前端插入唱机的防尘罩安装部位（⇒9）中。

- 拆下时，请在防尘罩打开的状态下向正上方拉起。

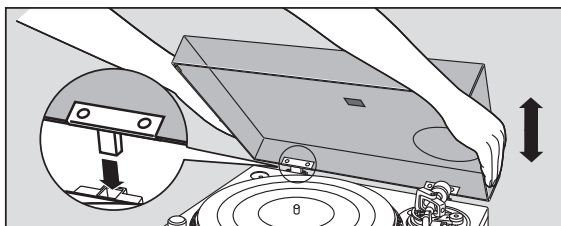

#### 注意

- 在盖上或移除防尘罩之前，请先将唱臂复位到唱臂支架，并利用唱臂夹子进行固定。
- 插入防尘罩时，请避免让铰链尖端碰撞并损坏主机。

### ■ 安装提示

- 在移动本机之前，请将本机关闭，拔下电源插头并断开所有连接的设备。
- 请勿将本机置于有阳光直射、尘多、潮湿的地方或者加热装置附近。
- 如果过于接近收音机，本机可能会受到干扰。使用本机时请尽量远离收音机。
- 请勿将本机安装在热源上。
- 请勿将本机安装在温度变化剧烈的地方。
- 请勿将本机安装在容易出现水汽凝结的地方。
- 请勿将本机安装在不稳定的位置。
- 请勿将物品置于本机上。
- 请勿将本机安装在书架等密闭空间中。
- 为了本机内部能够有效散热，安装时请在与墙壁或者其他设备之间预留充足的距离。
- 请确认设置的位置可以充分承受本机的重量。  
(本机质量⇒25)
- 香烟的烟雾、超声波加湿器喷雾的水分也会导致故障，敬请注意。

### ■ 水汽凝结

如果您从电冰箱中取出冷藏过的瓶子，放置一段时间后，瓶子的表面会形成水滴。

这种现象被称为“水汽凝结”。

- 引起水汽凝结的情况
  - ◇ 急剧的温度变化（因从温暖的地方移动到寒冷的地方或与之相反，快速冷却或加热，或直接暴露于冷却空气中）
  - ◇ 房间温度很高时，例如水蒸气笼罩等。
  - ◇ 多雨时节
- 水汽凝结可能会损坏本机。如果发生此类情况，请关闭设备并将其放置在原位，直到其适应环境温度（约2到3小时）。

# 调整

## 调整水平平衡

### 准备

- 请拆下防尘罩后再调整。
- 请移除唱针保护罩，小心不要损坏唱针，然后松开唱臂夹子。
- 按低控制杆。
- 将防滑控制盘设为“0”。

### 1 使唱臂离开唱臂支架，然后转动平衡砝码调整水平平衡。

握住唱臂，按箭头方向转动平衡砝码以调整平衡，直到唱臂处于大致水平状态。

- 请避免使唱针尖接触唱盘垫或主机。

平衡砝码

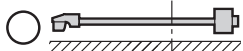
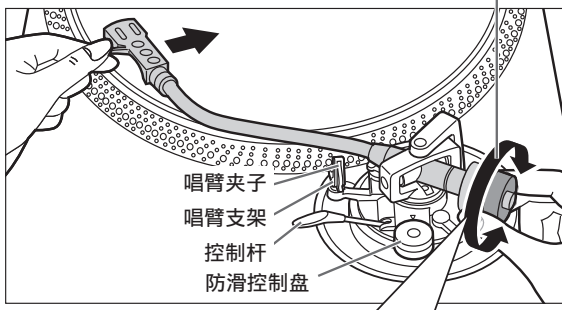

唱臂达到水平状态并与唱盘平行。

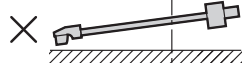

平衡砝码过于靠前。

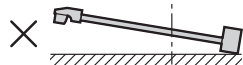

平衡砝码过于靠后。

## 调整针压

### 准备

- 请拆下防尘罩后再调整。
- 使唱臂返回唱臂支架，利用唱臂夹子进行固定。

### 1 转动针压环规，使其“0”位置与唱臂背面上的中心线对齐。

- 在这过程中，请勿使平衡砝码移动。

针压环规

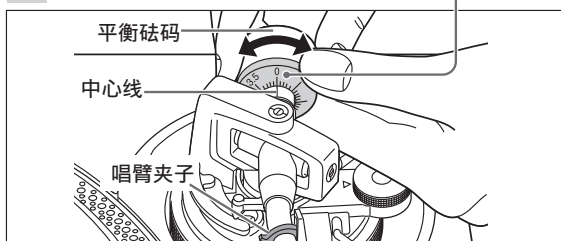
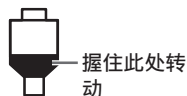

### 须知

- 关于适当针压值，请确认所使用唱针的使用说明书。

### 2 转动平衡砝码，调整至唱头的适当针压值。

- 转动平衡砝码后，针压环规也会一同转动。
- 请转动直至适当针压值的刻度对准中心线。

平衡砝码

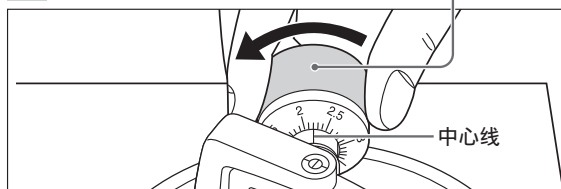
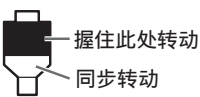

## 防滑

### 1 转动防滑控制盘，调整至与针压环规相同的刻度。

### 须知

- 当针压值为3 g 以上时，请将防滑控制盘刻度对准“3”。

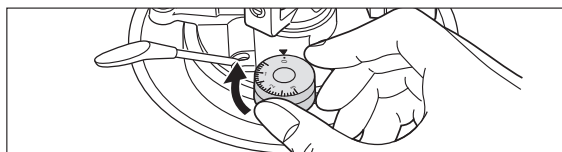

## 调整唱臂高度

请根据所使用的唱头，仅在需要调整时进行调整。

### 准备

- 请将一张唱片放置在唱盘上。

### 1 解除唱臂锁。

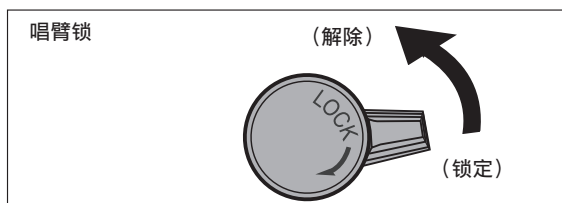

### 2 利用唱臂高度调整盘进行高度调整。

调整唱臂高度使唱臂与唱片平行。

- ① 参考标准为所使用唱头的尺寸 (H) 相对应的唱臂高度调整环刻度位置 (下表)。

(使用附带唱头支架前座的情形)

唱头的尺寸 H (mm)	唱头的尺寸 H (mm) (使用随附的隔离器)	高度调整位置 (参考标准)
17	14	0
18	15	1
19	16	2
20		3
21		4
22		5
23		6

- ② 转动唱臂高度调整盘，将刻度位置对准刻度线。  
唱臂高度调整盘的刻度有 0 到 6 mm。

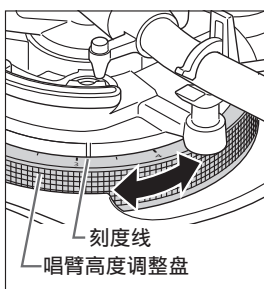

### 3 唱臂高度调整完成后，通过转动唱臂锁旋钮固定唱臂。

- 请确保将唱臂锁旋钮如下图所示转向末端。您可能需要稍微用力才能执行此操作。

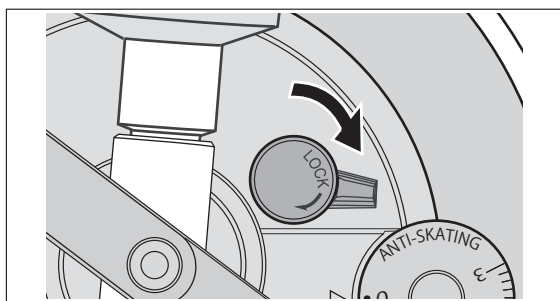

### ■ 当您不知道唱头高度 (H) 或不使用随附的唱头支架前座时

拆下唱针保护罩，请注意不要损坏唱针保护罩，然后松开唱臂夹子。按低控制杆，将唱针放在唱片上并调整高度控制器，直到唱臂与唱片平行。

- 如果唱头高度 (H) 太低，无法使其彼此平行，则添加随附或购买的唱头隔离器。

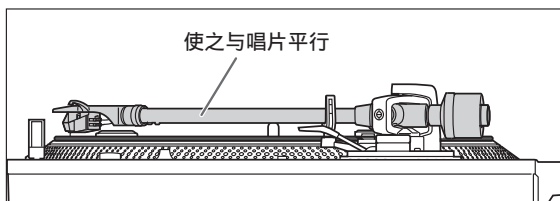

### 注意

- 请谨慎操作，避免损坏唱针尖。
- 请勿在解除唱臂锁的状态下使用本产品。
- 如果需要更精细的调整，请使用水平仪 (不包含) 来调整唱臂高度并使唱头与唱片平行。

# 调整 (续)

## 调整唱臂升降装置的高度

请根据所使用的唱头，仅在需要调整时进行调整。

### 准备

- 请将一张唱片放置在唱盘上。
- 请移除唱针保护罩，小心不要损坏唱针，然后松开唱臂夹子。
- 提起控制杆，将唱臂移至唱片上。

### 1 确认唱臂升降装置的高度（唱针尖与唱片平面之间的距离）。

如果需要调整，请参照步骤 2。

- 出厂设置，在约8~13 mm的范围内进行了调整。

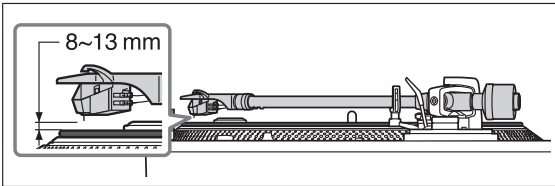

### 2 将唱臂返回到唱臂支架，用唱臂夹子将其夹紧，用手指按下唱臂升降装置时，转动螺丝以调整高度。

- 顺时针方向转动螺丝以降低唱臂升降装置。
- 逆时针方向转动螺丝以升高唱臂升降装置。



## 调整唱盘的启动 / 制动速度

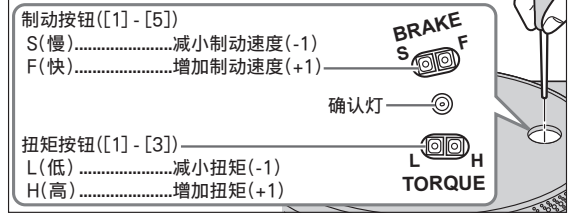

- 轻轻按下按钮的中心。

### 启动速度

您可以在按下 [启动 / 停止] (START · STOP) 按钮后，从唱盘的三个时间选项中选择，以达到恒定速度。

按 H 按钮可增加扭矩（旋转所需的力量），并缩短稳定旋转的时间。（出厂设置为 [3]：最高。）

- ① 当您按下 H 或 L 扭矩按钮时，确认灯将根据当前设置闪烁指定的次数。

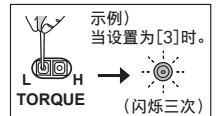

- ② 如果需要更改设置，请按下 H 或 L 扭矩按钮，则灯将会亮起两秒。

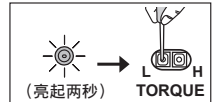

- ③ 按下扭矩按钮后，确认灯将闪烁新设置指定的次数，持续亮灯两秒后就会关闭。

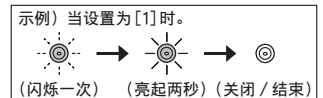

### 制动速度

您可以在按下 [启动 / 停止] (START · STOP) 按钮后，从唱盘的五个时间选项中选择，让唱盘停下。

（您可以更改制动力。）  
（出厂设置为 [5]：最快。）

- ① 当您按下 F 或 S 制动按钮时，确认灯将根据当前设置闪烁指定的次数。

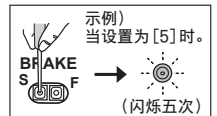

- ② 如果需要更改设置，请按下 F 或 S 制动按钮，则灯将会亮起两秒。

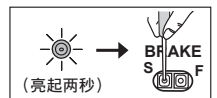

- ③ 按下制动按钮后，确认灯将闪烁新设置指定的次数，持续亮灯两秒后就会关闭。

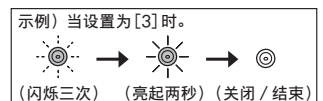

# 播放唱片

## 准备

- ★1 在唱盘上放置唱片（不包含）。
- ★2 拆下唱针保护罩并松开唱臂夹子。

- 1** 转动 [ON/OFF]， 设为 ON。  
频闪灯亮灯，自动设为 33 $\frac{1}{3}$  旋转，  
指示灯 [33] 亮灯。

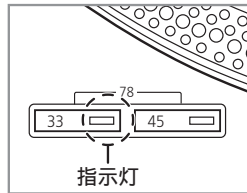
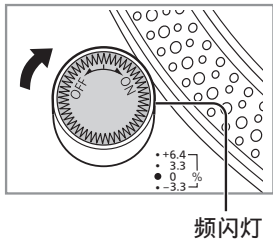

- 2** 按下 [启动 / 停止] (START · STOP) 按钮。  
唱盘开始旋转。

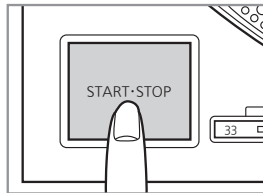

## 注意

当唱盘被移除时请勿按下 [启动 / 停止] (START · STOP) 按钮。  
如果您不小心按下 [启动 / 停止] (START · STOP) 按钮。

- 转速选择按钮 ([33]或[45]) 的指示灯开始闪烁。
- ⇒如果指示灯正在闪烁，请转动 [ON/OFF] 以关闭本机，安装唱盘，然后转动 [ON/OFF] 以启动本机。



# 播放唱片 (续)

**3** 按下 [RESET]，使转速控制的蓝色 LED 指示灯亮灯。

与 [PITCH ADJ.] 的位置无关，均按规定的转速 (33 $\frac{1}{3}$ 、45、78 rpm) 进行播放。

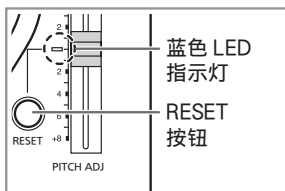

● 转速的微调 (⇒ 21)

**4** 提起控制杆，将唱臂移至唱片上。

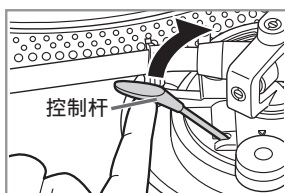

**5** 缓慢地按低控制杆。唱臂缓慢下降。

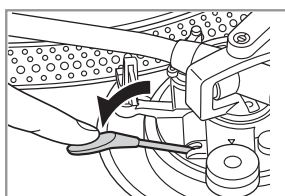

播放开始。

## ■ 暂时停止播放

提起控制杆。

- 唱针离开唱片。
- 再次播放时，请按低控制杆。

## ■ 结束播放后

- ① 提起控制杆，将唱臂放回唱臂支架后，按低控制杆。
- ② 按下 [启动 / 停止] (START · STOP) 按钮。电子制动器会使唱盘平滑停止。
- ③ 将 [ON/OFF] 设为 OFF。
- ④ 用唱臂夹子固定唱臂。
- ⑤ 重新装上唱针保护罩 (用于保护唱针尖)。

## ■ 关于唱针照明灯

照射播放过程中的唱针尖。

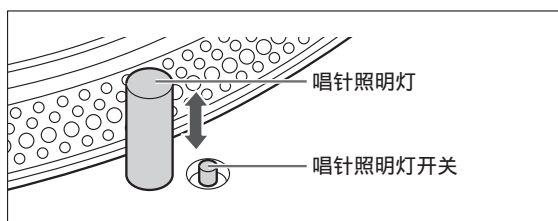

按下唱针照明灯开关。

- 唱针照明灯 (白色LED) 将会上升至照射唱针尖的位置后亮灯。
- 熄灭时请按下降唱针照明灯使其下降。

## 注意

- 请切实按下唱针照明灯开关。如果按得不充分，则可能会在唱针照明灯不上升的状态下亮灯。

## ■ 播放 EP 唱片时

- 按下转速选择按钮中的 [45]。  
(“45” 亮灯)
- 将 EP 唱片中轴固定器嵌入主轴。

## ■ 播放 SP 唱片时

- 同时按下转速选择按钮中的 [33] 和 [45]。  
(78 rpm: “33” 和 “45” 亮灯)

## ■ 使用唱片稳定器 (不包含) 时

- 请按照唱片稳定器的使用说明书进行操作。
- 最大重量: 1 kg

# 转速控制 (微调转速)

1 按下 [RESET]，  
熄灭蓝色 LED 指示灯。

2 按下转速范围切换按钮，  
选择转速可变范围。

- [×2] 亮灯：±16%的可变范围
- [×2] 熄灭：±8%的可变范围

3 在唱盘旋转过程中，  
操作 [PITCH ADJ] 进行调整。

- 关于转速控制， 可以进行所选转速可变范围的约±8%或者约±16%的变化。
- 转速指示器的数值显示为大致的%。  
请作为参考标准进行调整。

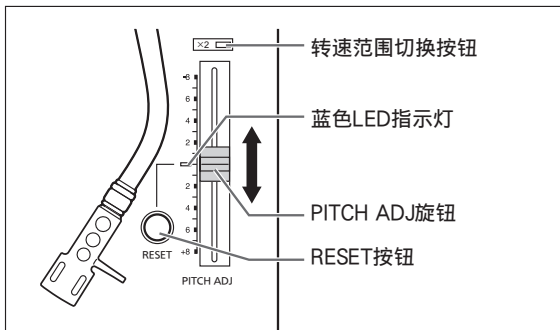

## 要恢复规定的转速时

按下 [RESET]。

蓝色 LED 指示灯亮灯，与 [PITCH ADJ] 的调整位置无关，瞬间变为规定的转速。  
( $33\frac{1}{3}$ 、45、78 rpm)

- 蓝色LED指示灯亮起：已固定为预设值。
- 蓝色LED指示灯关闭：可以通过[PITCH ADJ]调整。

## 检测转速时

可以利用唱盘圆周上刻有的 4 条频闪条纹界限检测细微的转速。

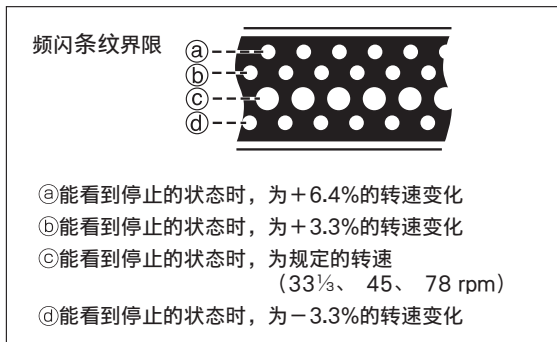

## 注意

关于本机频闪条纹界限的照明，使用了与数控的正确频率同步的频闪灯（蓝色 LED 照明）。  
检测转速时，请务必根据该蓝色 LED 的照明进行检测。

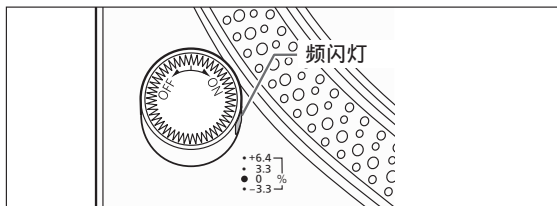

# 频闪灯关闭功能

本机配有可在以恒定速度播放唱片或停止时关闭频闪灯的功能。

频闪灯关闭功能的出厂设置为“禁用”。即本机启动后，频闪灯将会始终亮起。

## ■“启用” / “禁用” 频闪灯关闭功能

- ① 转动 [ON/OFF (电源)] 启动本机。
- ② 唱盘停止旋转后，长按（约三秒）转速范围切换按钮。
  - 每次长按按钮时，该功能都会在“启用”和“禁用”之间切换。
- ③ 检查频闪灯。
  - “启用”：频闪灯关闭。
  - “禁用”：频闪灯亮起。
  - 唱盘旋转时无法更改设置。
  - 已记录设置。下次打开电源时，将应用上次关闭电源前的设置。

## ■ 频闪灯关闭功能的运行

- 当频闪灯关闭功能处于“启用”状态时，其运行方式如下：
  - 唱盘开始旋转后，频闪灯亮起，并一直开启，直到唱盘达到恒定速度。
  - 旋转达到恒定速度并稳定一段时间后，频闪灯将会关闭。
  - 如果由于外部负载等原因，旋转速度暂时偏离恒定速度，频闪灯将会亮起。
  - 当旋转速度稳定时，频闪灯将会关闭。
- 当频闪灯关闭功能处于“禁用”状态时，频闪灯在本机启动时将会始终亮起。

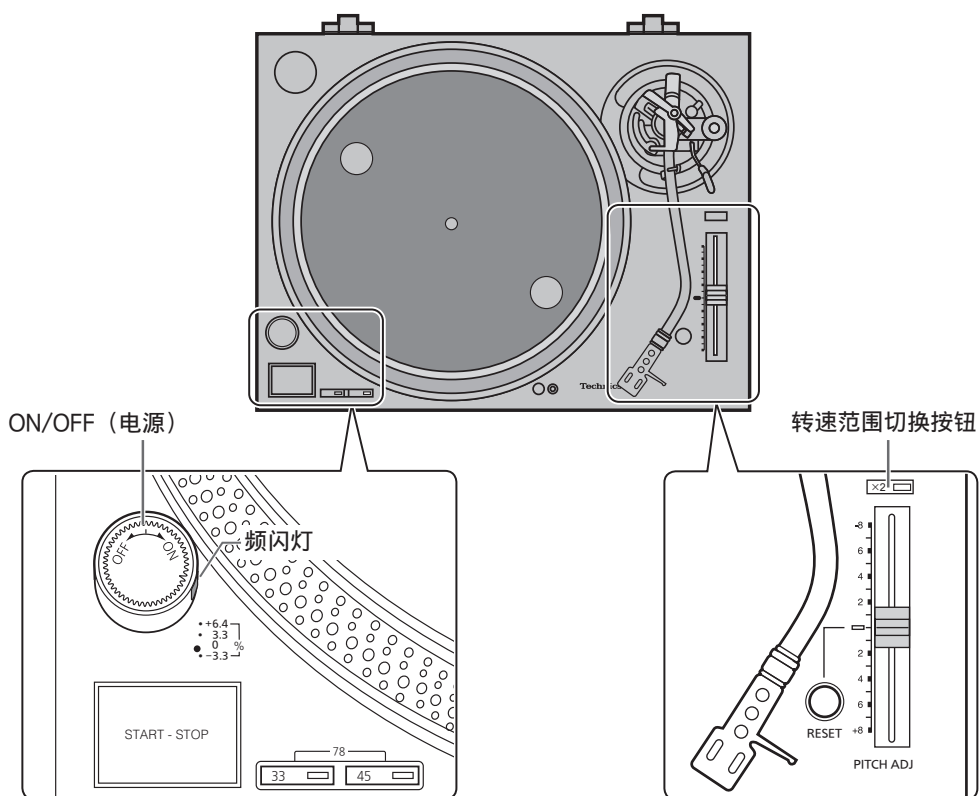

# 保养

## ■ 维护部件

请仔细清除唱针尖及唱片上附着的灰尘。

- 请将唱头和唱头支架前座一同取下并用软刷清洁唱针。从唱针尖的根部向尖端部分仔细清除。
- 请使用唱片清洁器清洁唱片。

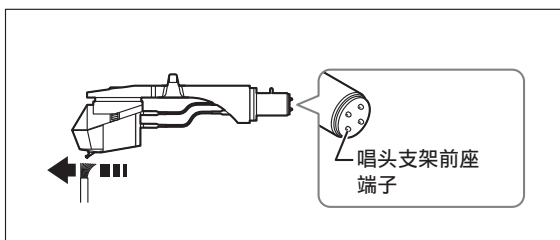

请时常擦拭唱头支架前座端子。

请使用柔软的布擦拭唱头支架前座端子后，将唱头支架前座安装在唱臂上。

装卸唱头支架前座时，请降低放大器音量或者关闭放大器。

唱头支架前座如果在提高音量的状态下移动，可能会导致扬声器损坏。

## ■ 清洁防尘罩和机柜

请使用柔软的布擦拭防尘罩与机柜。

清洁时请勿触摸主板。否则，唱机可能会失效。

脏污严重时，请将浸水后的布充分拧干后，擦拭脏污部分，然后用柔软的布轻轻地擦拭。

- 请勿使用溶剂，包括苯、稀释剂、酒精、厨房洗涤剂、化学弧刷等。这可能会导致外壳变形或涂层脱落。
- 播放过程中，请勿擦拭防尘罩。  
有可能会产生静电，唱臂会被防尘罩吸引。

## ■ 移动本机

请使用购买时的包装材料重新包装本机

取出产品后，请保存好包装材料，避免分散拆开。

没有包装材料时，请务必进行下述操作：

- 请将唱盘与唱盘垫拆下并小心进行包装。
- 请从唱臂上拆下唱头支架前座及平衡砝码，并小心进行包装。
- 用唱臂夹子夹住唱臂，并将其固定到位。
- 请使用毛毯或者纸张包装主机。

### 重新包装

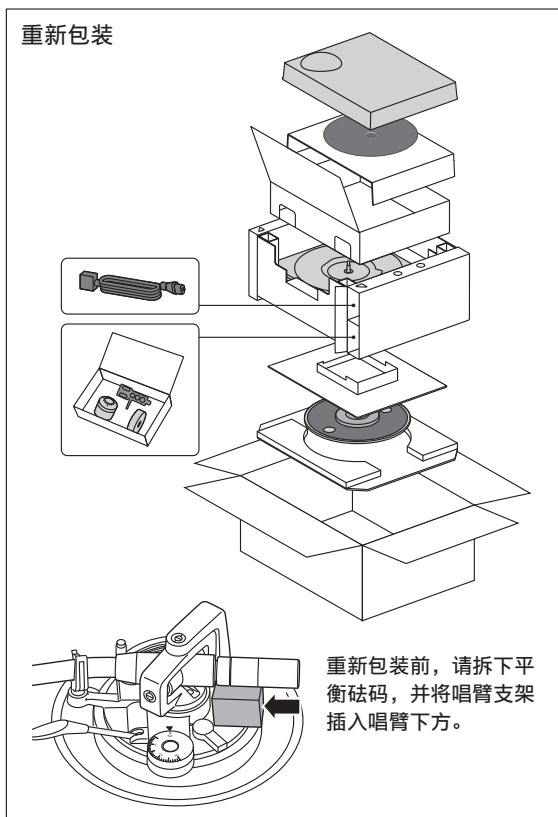

播放

有必要时

# 故障排除指南

在请求维修之前，请进行以下确认。如果您对某些检查项目有疑问，或表格中的解决方法无法解决问题时，请联系您的经销商。

## 没有通电。

- AC电源线是否完全插入？  
→请牢固插入电源线。(⇒ 14)

## 接通电源也没有声音。 声音小。

- 与放大器/接收器的PHONO端子连接是否正常？  
→将PHONO线连接到放大器的PHONO输入端子。(⇒ 14)

## 左声道和右声道相反。

- 与放大器或接收器的立体声连接线是否接反了？  
→再次检查所有连接。(⇒ 14)
- 唱头支架前座的导线与唱头的端子连接是否正确？  
→再次检查所有连接。(⇒ 11)

## 在播放过程中听到嗡嗡声。

- 立体声连接线附近是否其他电子设备或者其他AC电源线？  
→请将电子设备或者其他AC电源线远离本机。
- 是否有连接地线？  
→请确保地线正确连接。(⇒ 14)

## 频闪灯或者蓝色指示灯闪烁。

频闪灯或者蓝色指示灯闪烁时， 请进行下述步骤的操作。 症状可能会得到改善。

- ①将[ON/OFF]设为OFF。
  - ②拔下电源插头， 3秒后插入。
  - ③将[ON/OFF]设为ON， 按下[启动/停止](START·STOP)， 转动唱盘。
- 频闪灯或者蓝色指示灯再次闪烁时， 请确认是哪里闪烁后， 与“修理咨询窗口”联系。

# 规格

综合	
电源	AC 220 V 至 240 V, 50 Hz
功耗	11 W (开机状态时) 0.3 W (待机状态时)
尺寸 (宽 × 高 × 深)	453 x 173 x 372 mm
重量	约11.5 kg
操作温度范围	0° C 至 +40° C
操作湿度范围	35% 至 80%RH (无水汽凝结)
唱盘部分	
类型	直接驱动 (手动)
驱动方式	直接驱动
电机	无刷直流电机
唱盘	压铸铝 直径: 332 mm 重量: 约2.5 kg (包括橡胶板)
唱盘转速	33 $\frac{1}{3}$ 、45、78 rpm
转速调整范围	±8%、±16%
起动扭矩	2.2 kg·cm
增速特性	0.7 s (33 $\frac{1}{3}$ rpm时)
制动系统	电子制动器
转速不均匀性	0.025% W.R.M.S.

唱臂部分	
类型	通用静态平衡
有效长度	230 mm
超距	15 mm
最大循迹误差角	+2° 32' (30 cm (12英寸) 唱片外周) +0° 32' (30 cm (12英寸) 唱片内周)
偏置角	22°
唱臂高度调整范围	0 至 6 mm
唱针压力调整范围	0 至 4 g (直读式)
唱头支架前座质量	约7.6 g
适用唱头重量范围	(无辅助砝码) 5.6 至 12.0 g 3.1 至 9.5 g (使用唱头隔离器) 14.3 至 20.7 g (包含唱头支架前座) (使用辅助砝码时) 10.0 至 16.4 g 7.5 至 13.9 g (使用唱头隔离器) 18.7 至 25.1 g (包含唱头支架前座)
唱头安装尺寸	12.7 mm (1/2英寸) 间距
唱头支架端子凸耳	1.2 mm $\phi$ 4针端子/接地端子





产品中有害物质的名称及含量

部件名称	有害物质									
	Pb	Hg	Cd	Cr(VI)	PBBs	PBDEs	DBP	DIBP	BBP	DEHP
印刷电路板	×	○	○	○	○	○	○	○	○	○
外壳·结构形式	×	○	○	○	○	○	○	○	○	○
唱臂	×	○	○	○	○	○	○	○	○	○
PHONO 线	○	○	○	○	○	○	○	○	○	○
PHONO 地线	○	○	○	○	○	○	○	○	○	○
AC 电源线	○	○	○	○	○	○	○	○	○	○
附件	×	○	○	○	○	○	○	○	○	○

- 注 1) ○：表示该有害物质在该部件所有均质材料中的含量均不超出电器电子产品有害物质限制使用国家标准要求。  
 ×：表示该有害物质至少在该部件的某一均质材料中的含量超出电器电子产品有害物质限制使用国家标准要求。
- 注 2) 以上未列出的部件，表明其有害物质含量均不超出电器电子产品有害物质限制使用国家标准要求。  
 (× 项目 适用 《达标管理目录限用物质应用例外 清单》，且基于行业发展水平的限制，目前无法实现替代)

制造商：松下电器株式会社  
 日本大阪府门真市大字门真1006 番地  
 主 页：<https://technics-cn.cn>  
 进口商：松下家电（中国）有限公司上海第三分公司  
 上海市虹口区飞虹路118号2号楼10楼1002室  
 原产地：马来西亚  
 一部分附属品使用马来西亚以外的原产地的产品。

