

Technics®

OTTAVA™ *f*



사용 설명서

Compact Stereo System

SC-C70MK2

Music is borderless and timeless, touching people's hearts across cultures and generations.

Each day the discovery of a truly emotive experience from an unencountered sound awaits.

Let us take you on your journey to rediscover music.

Rediscover Music™

Technics

Delivering the Ultimate Emotive Musical Experience to All

At Technics we understand that the listening experience is not purely about technology but the magical and emotional relationship between people and music.

We want people to experience music as it was originally intended and enable them to feel the emotional impact that enthuses and delights them.

Through delivering this experience we want to support the development and enjoyment of the world's many musical cultures. This is our philosophy.

With a combination of our love of music and the vast high-end audio experience of the Technics team, we stand committed to building a brand that provides the ultimate emotive musical experience by music lovers, for music lovers.

Director
Michiko Ogawa

A handwritten signature in black ink, reading "Michiko Ogawa". The signature is fluid and cursive, with a long horizontal flourish extending to the right.

이 제품을 구매해 주셔서 감사합니다.

제품을 사용하기 전에 사용 설명서를 자세히 읽고 언제든지 사용할 수 있도록 잘 보관해 주시기 바랍니다.

• 사용 설명서의 대한 정보

- 참고할 페이지는 “⇒ ○○”로 표시됩니다.
- 표시된 삽화는 제품과 다를 수 있습니다.

기능

소리의 해상도와 범위를 향상시킵니다

새로 개발된 우퍼, 트위터, 트위터에 최적화된 사운드 포커싱 렌즈로 사운드 튜닝 품질을 조정하고, 해상도와 소리 범위를 향상시켰습니다.

Space Tune Auto 기능은 음질을 최적화합니다

설치 위치나 방에 따라 음질을 조정하는 Space Tune 기능과 내장 마이크를 사용하는 Space Tune Auto 기능으로 간편하게 자동 측정이 가능합니다.

다양한 음원 호환성에 쉽게 접근할 수 있습니다

고해상도 음원, 최신 음악 스트리밍 서비스, Bluetooth®, AirPlay 2, USB, 아날로그 광입력, CD, 라디오 등의 음악 콘텐츠를 폭넓게 이용할 수 있습니다.

목차

작동 전 주의 사항	06
------------	----

사용하기 전에 이 설명서의 “안전 예방조치”를 자세히 읽으십시오.

작동 안내문	13
--------	----

제품, 리모컨

연결	20
----	----

안테나 연결, AC 전원코드 연결, 네트워크 설정

조작	29
----	----

CD 재생 등

설정	73
----	----

소리 조정, 기타 설정

기타	85
----	----

문제 해결, 사양 등

부속품

AC 전원코드(1)

K2CM3YY00059

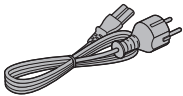

FM/DAB 안테나(1)

N1EYYY000015

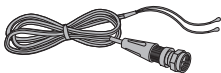

리모컨(1)

N2QAYA000221

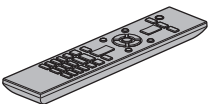

- 이 사용 설명서에 작성된 제품 번호는 2022년 3월(날짜) 기준입니다.
- 이는 변경될 수 있습니다.
- AC 전원코드를 다른 장비와 함께 사용하지 마십시오.

작동 전 주의 사항

안전 예방조치	07
경고	07
주의	08
설치	11
설치	11
스피커에 대한 참고 사항	11
최적의 음향 효과를 위한 조건 사항.....	11
장치 관리.....	12
제품 폐기 및 양도	12

🔄 목차 ... 04

안전 예방조치

경고

장치

- 화재, 감전, 제품 손상의 위험을 줄이기 위해,
 - 본 제품을 비, 습기, 물이 떨어지거나 튀는 곳에 노출시키지 마십시오.
 - 본 제품 위에 꽃병 등 액체가 담긴 물건을 올려 놓지 마십시오.
 - 권장 부속품만 사용하십시오.
 - 커버를 제거하지 마십시오.
 - 본 제품을 직접 수리하지 마십시오. 공인 서비스 직원에게 정비를 맡기십시오.
 - 본 제품 내부에 금속 물체가 들어가지 않도록 하십시오.
 - 본 제품 위에 무거운 물건을 올려 놓지 마십시오.

AC 전원코드

- 화재, 감전, 제품 손상의 위험을 줄이기 위해,
 - 전원 공급 장치 전압이 본 제품에 표시된 전압과 일치하는지 확인하십시오.
 - 주전원 플러그를 소켓 콘센트에 완전히 삽입하십시오.
 - 리드를 잡아 당기거나 구부리거나 위에 무거운 물건을 올려 놓지 마십시오.
 - 젖은 손으로 플러그를 만지지 마십시오.
 - 주전원 플러그를 뽑을 때는 플러그 본체를 잡으십시오.
 - 손상된 주전원 플러그나 소켓 콘센트는 사용하지 마십시오.
- 주전원 플러그는 단로장치입니다.
소켓 콘센트에서 주전원 플러그를 즉시 뽑을 수 있도록 본 제품을 설치하십시오.
- 감전을 방지하기 위해 주전원 플러그의 접지 핀이 단단히 연결되어 있는지 확인하십시오.
 - CLASS I 구조를 가진 제품은 보호 접지 연결이 있는 주전원 소켓 콘센트에 연결해야 합니다.

주의

장치

- 제품 위에 불과 연관된 물건을 올려 두지 마십시오.
- 본 제품은 사용 중 휴대전화로 인한 전파 간섭을 수신할 수 있습니다. 이러한 간섭이 발생하면 본 제품과 휴대폰 사이의 거리를 늘리십시오.
- 본 제품은 온대 및 열대 기후에서 사용할 수 있도록 만들어졌습니다.
- 본 제품 위에 어떠한 물건도 올려 놓지 마십시오. 본 제품은 켜져 있는 동안 뜨거워집니다.
- 본 제품은 레이저를 사용합니다. 본 설명서에 명시된 작동, 조정, 절차 이외로 수행할 시 위험한 방사선에 노출 될 수 있습니다.
- 돋보기와 같은 관찰기구로 레이저를 보지 마십시오. 그러나 인체에는 영향을 주지 않습니다.
- 이 제품에 자성체를 가까이 두지 마십시오. 상단 커버와 디스크 트레이 부분 내부의 강력한 자석으로 인해 직불 카드, 여행 카드(교통 카드), 시계, 기타 물건이 손상될 수 있습니다.

배치

- 본 제품을 평평한 곳에 배치하십시오.
- 화재, 감전, 제품 손상의 위험을 줄이기 위해,
 - 본 제품을 책장, 붙박이장, 기타 밀폐된 공간에 설치하거나 놓지 마십시오. 본 제품은 환기가 잘 되어야 합니다.
 - 신문, 식탁보, 커튼 및 이와 유사한 물건으로 본 장치의 통풍구를 막지 마십시오.
 - 본 제품을 직사광선, 고온, 다습, 과도한 진동에 노출시키지 마십시오.
- 본 제품의 상단 커버나 전면을 잡고 본 제품을 들어 올리거나 운반하지 마십시오. 그렇게 하면 본 제품이 떨어져 부상을 입거나 장치가 고장날 수 있습니다.

배터리

- 배터리를 잘못 교체하면 폭발 위험이 있습니다. 제조업체에서 권장하는 유형의 배터리로만 교체하십시오.
- 배터리를 잘못 취급하면 전해액이 누출되어 화재가 발생할 수 있습니다.
 - 리모컨을 장기간 사용하지 않을 경우 배터리를 분리하십시오. 서늘하고 어두운 곳에 보관하십시오.
 - 가열하거나 화염에 노출시키지 마십시오.
 - 배터리를 차문과 창문을 닫은 채 직사광선에 장시간 노출된 상태로 차 안에 두지 마십시오.
 - 분해하거나 합선하지 마십시오.
 - 알칼리 또는 망간 배터리는 충전하지 마십시오.
 - 커버가 벗겨진 경우 배터리를 사용하지 마십시오.
 - 오래된 건전지와 새 건전지를 혼용하거나 다른 종류의 건전지와 동시에 혼용하지 마십시오.
- 배터리를 폐기할 때는 해당 지역 당국이나 판매점에 올바른 폐기 방법을 문의하십시오.
- 다음과 같은 조건에서는 사용하지 마십시오.
 - 사용, 보관, 운송 시 온도가 매우 높거나 낮은 경우.
 - 잘못된 유형의 배터리로 교체하는 경우.
 - 배터리를 불이나 뜨거운 오븐에 폐기하거나 배터리를 기계적으로 부수거나 절단하여 폭발을 일으킬 수 있는 경우.
 - 폭발이나 인화성 액체 또는 가스 누출을 유발할 수 있는 극도로 온도가 높거나 극도로 기압이 낮은 경우.

스피커

- 어린이가 가까이 있을 때는 주의하십시오.
- 본 제품 후면의 베이스 리플렉스 포트에 손가락을 넣지 마십시오. 이런 경우 어린이가 다칠 수 있으므로 주의하십시오.
- 본 제품 바닥의 서브우퍼를 잡고 본 제품을 운반하지 마십시오.
- 본 제품 바닥의 스피커 진동판을 만지지 마십시오. 이런 경우 진동판이 변형되어 소리가 제대로 출력되지 않을 수 있습니다.



EU가 아닌 국가에서 제품을 폐기하려는 경우



이 기호는 EU에만 해당합니다.

이 제품을 폐기하려면 지역 기관이나
대리점에 연락하셔서 올바른 폐기 방법을
문의하십시오.

설치

설치

- 연결하기 전에 모든 장비를 끄고 사용 설명서를 읽으십시오. 이동할 때는 반드시 본 제품을 들어올리고 끌지 마십시오.
- 본 제품 바닥의 서브우퍼를 잡고 본 제품을 운반하지 마십시오.

스피커에 대한 참고 사항

- 이 스피커에는 자기 차폐가 없습니다. TV, PC 등 자기의 영향을 받기 쉬운 장비 근처에 두지 마십시오.
- 높은 볼륨으로 음악을 장기간 재생하면 시스템이 손상되고 시스템 수명이 줄어들 수 있습니다.
- 손상을 방지하려면 다음 조건에서 볼륨을 줄이십시오.
 - 왜곡된 사운드를 재생할 때
 - 음질을 조정할 때
 - 본 제품을 켜거나 끌 때

최적의 음향 효과를 위한 조건 사항

베이스 사운드의 품질과 볼륨, 사운드 정위 성능, 사운드 분위기 등은 본 제품의 설치 위치, 감상 위치, 실내 조건 및 기타 요인에 따라 달라집니다. 본 제품을 설치할 때 아래 정보를 참조하십시오.

설치 위치 결정

- 본 제품을 평평하고 안전한 곳에 배치하십시오.
- 좌우의 음질 차이를 최소화하기 위해 본 제품 주변의 음향 조건(사운드의 반사 및 흡수)이 동일한 방식으로 제품을 설치하십시오.

본 제품과 벽 사이의 거리 조정

- 본 제품을 벽이나 모서리 가까이에 설치하면 저음은 더 강력해 지지만 너무 가까이에 있으면 사운드 정위 성능 및 사운드 분위기는 떨어질 수 있습니다. 이 경우 본 제품과 벽 사이의 거리를 조정하십시오.

Space Tune 기능 조정

- 설치 위치(벽이나 방의 모서리 근처)에 따라 자동으로 음질을 조정할 수 있습니다. [SETUP] ([-SPACE TUNE AUTO])을 길게 눌러 음질 조정을 시작하십시오.
- 헤드폰이 연결된 상태에서는 자동 조정 기능을 사용할 수 없습니다.
- 측정 중 테스트 톤이 상당히 크게 출력됩니다.
- 중간에 조정을 취소하려면 [■] 버튼을 누르십시오.
- 조정이 끝나면 “Success” 가 표시됩니다.
- 장치의 [▶/||] 버튼을 5초 동안 길게 눌러 조정을 시작할 수도 있습니다. “Space Tune (Auto)” 이 표시된 상태에서 [▶/||] 버튼을 다시 누르십시오.

장치 관리

- 유지보수 전에 소켓에서 AC 전원코드를 분리하십시오. 부드러운 천으로 본 제품을 닦으십시오. 본 제품의 상단 패널을 청소하려면 청소용 천(선택 사항) 등과 같은 부드러운 천을 사용하여 곁에 맞게 수평으로 닦으십시오.

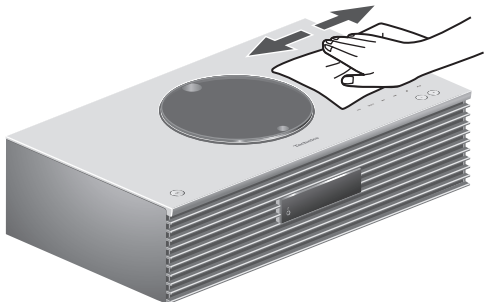

- 너무 더러운 경우 젖은 천을 꼭 짜서 먼지를 닦은 다음 부드러운 천으로 닦으십시오.
- 벤젠, 시너, 알코올, 주방세제, 화학 와이퍼 등의 용액은 사용하지 마십시오. 외부 케이스가 변형되거나 코팅이 벗겨질 수 있습니다.

제품 폐기 및 양도

본 제품에는 개인 정보가 포함될 수 있습니다. 본 제품을 폐기하거나 양도하기 전에 다음을 수행하여 개인 정보 또는 비밀 정보 등 데이터를 삭제하십시오.

- “모든 설정을 공장 기본값으로 복원하려면” (⇒ 87)

작동 안내문

제품(전면)	14
제품(후면)	16
리모컨	17
리모컨 사용(배터리 별매)	19
리모컨 모드	19

🔄 목차 ... 04

제품(전면)

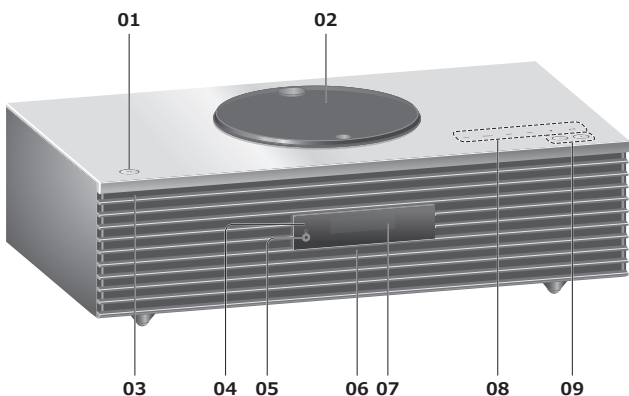

01 대기/켜기 스위치(⏻/⏻)

- 제품을 켜기에서 대기 모드로 또는 그 반대로 전환하려면 누르십시오. 대기 모드에서도 본체는 소량의 전력을 소비합니다.

02 상단 커버

(⇒ 32)

- 자석이 내장되어 상단 커버는 닫힘을 유지합니다.
- 상단 커버를 밀 때 너무 많은 힘을 가하게 되면 고장이 날 수 있습니다.
- 상단 커버를 장시간 열어 두면 렌즈가 오염될 수 있습니다.

03 전원 표시등

- 파란색: 장치가 켜져 있습니다.
- 꺼짐: 장치가 대기 모드입니다.

04 리모컨 신호 센서

- 수신 거리:
바로 정면에서 약 7 m 이내
- 수신 각도:
좌우 약 30°

05 헤드폰 잭

- 플러그를 연결하면 스피커에서 소리가 출력되지 않습니다.
- 이어폰과 헤드폰의 음압이 과도하면 청력이 손실될 수 있습니다.
- 최대 볼륨으로 장시간 청취하면 사용자의 귀가 손상될 수 있습니다.

06 내장 마이크(측정용)

07 디스플레이

- 입력 소스, 시계, 재생 상태 등이 표시됩니다. (⇒ 93)

08 터치 스위치

- [FAV]:
즐거찾는 라디오 방송국 또는 재생목록(DAB/DAB+, FM, Internet Radio, Podcasts 등) 선택(⇒ 74)
- [SELECT]:
입력 소스 전환(⇒ 44, 47, 49, 52, 71)
- [◀◀], [▶▶], [■], [▶/||]:
재생 조작 버튼
- 스위치를 누를 때마다 비프음이 들립니다. (⇒ 81)
- 본 제품의 상단 패널에 물건을 올려 놓지 마십시오.

09 볼륨 조정

- 0(최소)~100(최대)

제품(후면)

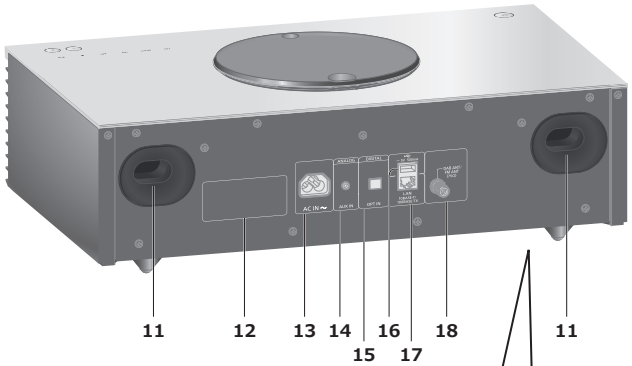

10 서브우퍼

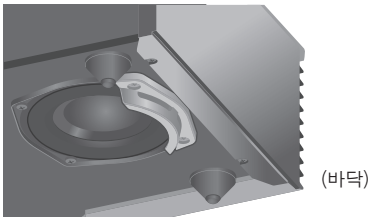

- 표면이 울퉁불퉁한 곳에는 본 제품을 설치하지 마십시오. 그렇게 하면 서브우퍼가 손상될 수 있습니다.
- 본 제품을 운반할 때 서브우퍼를 잡지 마십시오.



- 11 베이스 리플렉스 포트
- 12 제품 식별 표시
 - 모델 번호가 표시되어 있습니다.
- 13 AC IN 단자(∼)
 - (⇒ 22)
- 14 AUX IN 단자
 - (⇒ 71)
- 15 광디지털 입력 단자
 - (⇒ 47)
- 16 USB-A 단자 ≡ DC 5V 500 mA
 - USB 장치용 포트(⇒ 44)
- 17 LAN 단자
 - (⇒ 24)
- 18 DAB ANT/FM ANT 단자
 - (⇒ 21, 35, 39)

리모컨

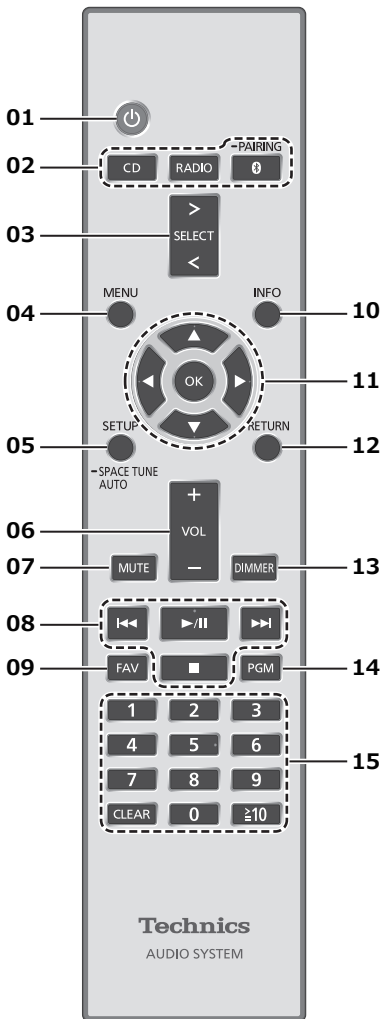

- 01 [⏻]: 대기/켜기 스위치
 - 제품을 켜기에서 대기 모드로 또는 그 반대로 전환하려면 누르십시오. 대기 모드에서도 본체는 소량의 전력을 소비합니다.
- 02 [CD]/[RADIO]/[📶-PAIRING]: 작동시킬 장치 선택 (⇒ 32, 35, 39, 41)
- 03 [>SELECT<]: 입력 소스 전환 (⇒ 44, 47, 49, 52, 71)
- 04 [MENU]: 메뉴 입력 (⇒ 33, 35, 37, 41, 45, 50, 53, 54, 60, 72)
- 05 [SETUP] ([-SPACE TUNE AUTO]): 설정 메뉴 입력 (⇒ 75)
 - [SETUP] ([-SPACE TUNE AUTO])을 길게 눌러 Space Tune 기능으로 조정을 시작하십시오. (⇒ 11)
- 06 [+VOL-]: 볼륨 조정
 - 0(최소)~100(최대)

07 [MUTE]: 음소거

- 취소하려면 [MUTE]를 다시 누르십시오. “MUTE”는 볼륨을 조정하거나 제품을 대기 상태로 전환해도 취소됩니다.

08 재생 조작 버튼

09 [FAV]: 즐겨찾는 라디오 방송국 또는 재생목록(DAB/DAB+, FM, Internet Radio, Podcasts 등) 선택

- 즐겨찾는 방송국은 최대 9개까지 등록할 수 있습니다. (⇒ 74)

10 [INFO]: 콘텐츠 정보 보기

- 이 버튼을 누르면 트랙, 아티스트, 앨범 이름, 파일 형식, 샘플링 빈도, 기타 정보가 표시됩니다. (입력 소스에 따라 정보가 다릅니다.)

11 [▲], [▼], [◀], [▶]/[OK]: 선택/확인

12 [RETURN]: 이전 디스플레이로 돌아가기

13 [DIMMER]: 디스플레이 밝기 등 조정

- 디스플레이가 꺼진 경우 본 제품을 조작할 때만 몇 초 동안 켜집니다. 디스플레이가 꺼지기 전 “Display Off”가 몇 초 동안 표시됩니다.
- 반복해서 누르면 밝기가 전환됩니다.

14 [PGM]: 프로그램 기능 설정

15 숫자 버튼 등

- 2자리 숫자를 선택하려면

예:

16: [≥10] > [1] > [6]

- 4자리 숫자를 선택하려면

예:

1234: [≥10] > [≥10] > [≥10] > [1] > [2] > [3] > [4]

- [CLEAR]: 입력한 값을 지웁니다.

리모컨 사용(배터리 별매)

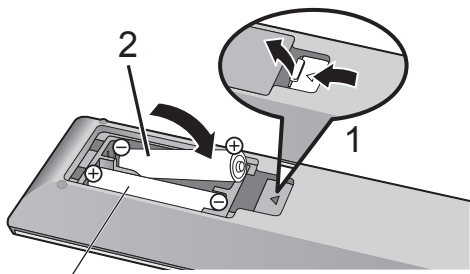

R03/LR03, AAA
(알칼리 또는 망간 배터리)

참고

- 단자(⊕ 및 ⊖)가 리모컨의 단자와 일치하도록 배터리를 삽입하십시오.
- 본 제품의 리모컨 신호 센서를 가리키십시오. (⇒ 14)
- 배터리를 삼키지 않도록 어린이의 손이 닿지 않는 곳에 보관하십시오.

리모컨 모드

제공된 리모컨에 다른 장비가 응답하면 리모컨 모드를 변경하십시오.

- 공장 기본값은 “Mode 1”입니다.

1 [SETUP]을 누르십시오.

2 [▲], [▼] 버튼을 눌러 “Remote Control”을 선택한 후 [OK]를 누르십시오.

- 본 제품의 현재 리모컨 모드가 표시됩니다.

3 “Set Mode 1/2”가 표시되면 리모컨의 리모컨 모드를 변경하십시오.

“Mode 1” 설정 방법:

[OK] 및 [1] 버튼을 4초 이상 길게 누르십시오.

“Mode 2” 설정 방법:

[OK] 및 [2] 버튼을 4초 이상 길게 누르십시오.

4 리모컨으로 본 제품을 가리키고 [OK]를 4초 이상 길게 누르십시오.

- 리모컨 모드가 변경되면 디스플레이에 새 모드가 몇 초 동안 나타납니다.

■ “Remote 1” 또는 “Remote 2”가 표시되는 경우

“Remote 1” 또는 “Remote 2”가 표시되면 본 제품과 리모컨의 리모컨 모드가 다른 것입니다. 위의 3단계를 수행하십시오.

연결

안테나	21
안테나 연결	21
AC 전원코드	22
AC 전원코드 연결	22
네트워크 설정	23
유선 LAN 연결	24
무선 LAN 연결	25
네트워크 통한 제품 이름 변경 “Friendly Name”	28
본 제품의 MAC 주소 확인 방법 “MAC Address”	28

🔄 목차 ... 04

안테나

- 본 제품은 DAB 안테나로 DAB+ 및 FM 방송국을 수신할 수 있습니다.

안테나 연결

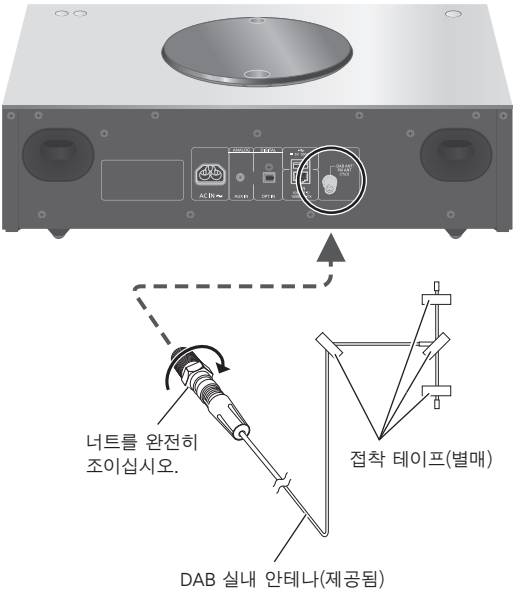

- 간섭이 가장 적은 위치의 벽이나 기둥에 안테나를 테이프로 붙이십시오.
- 라디오 수신이 좋지 않으면 DAB 실외 안테나(별매)를 사용하십시오.
- 전자 장치가 근처에 있으면 간섭이 발생할 수 있습니다.

사용하는 지역에 따라 DAB 사용 주파수가 상이하여 수신이 양호하지 않거나 불가할 수 있습니다. 서비스 가능 여부는 해당지역 내에 테크닉스 대리점에 문의하시어 확인하시기 바랍니다.

AC 전원코드

- 제공된 AC 전원코드만 사용하십시오.
- 연결할 케이블의 플러그를 끝까지 삽입하십시오.
- 케이블을 급각도로 구부리지 마십시오.

AC 전원코드 연결

다른 모든 연결이 완료된 후에만 연결하십시오.

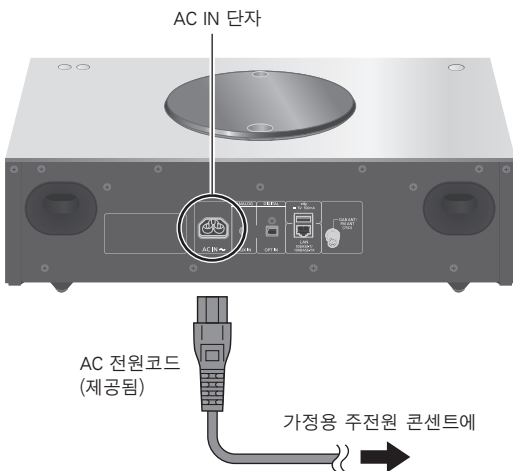

- 본 제품을 켜면 무선 LAN(Wi-Fi®) 설정이 시작될 수 있습니다. Wi-Fi 설정을 중지하면 “Wi-Fi Setup” 화면에서 “No”를 선택하십시오. “Yes”를 선택하여 Wi-Fi 설정을 저장하십시오. (⇒ 25)

참고

- 본 제품은 대기 모드 중에도 소량의 AC 전원(⇒ 101)을 사용합니다. 장기간 제품을 사용하지 않을 경우 주전원 콘센트에서 플러그를 분리하십시오. 플러그를 쉽게 분리할 수 있도록 제품을 배치하십시오.

네트워크 설정

스마트폰/태블릿에서 본 제품로 온라인 음악 서비스 또는 음악 파일을 스트리밍할 수 있습니다. 이러한 기능을 사용하려면 이 시스템이 호환 장치와 동일한 인터넷 연결 네트워크에 연결되어 있어야 합니다.

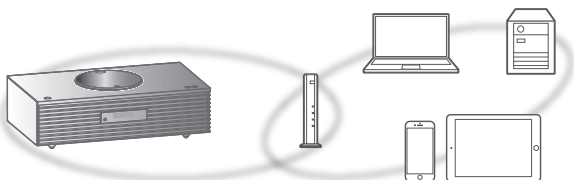

본 제품은 LAN 케이블 또는 내장 Wi-Fi®를 사용하여 라우터에 연결할 수 있습니다.

안정적인 네트워크 연결을 위해 유선 LAN 연결을 사용하는 것이 좋습니다.

참고

- 본 제품을 켜 직후 네트워크 설정을 변경하려고 하면 네트워크 설정 화면이 표시될 때까지 시간이 걸릴 수 있습니다.
- “Firmware update is available” 이 네트워크 연결 설정 후 표시되면 본 제품의 펌웨어를 사용할 수 있습니다.
 - 업데이트에 대한 자세한 내용은 “펌웨어 업데이트” (⇒ 83)를 참조하십시오.
 - 업데이트 정보는 다음 웹사이트를 참조하십시오.
www.technics.com/support/firmware/

■ 준비

스마트폰/태블릿에 Google Home 앱을 설치하면 이 애플리케이션을 사용하여 연결을 설정할 수 있습니다.

- Google Cast™ 지원 앱을 사용하여 본 제품에서 음악을 재생하는 경우 Google Home 앱을 사용하여 연결을 설정하십시오.
- 스마트폰/태블릿에 Wi-Fi 기능이 활성화되어 있는지 확인하십시오.

1 스마트폰/태블릿에 Google Home 앱을 설치하십시오.

- Google Home 앱을 다운로드하려면 다음을 방문하십시오.

<https://www.google.com/cast/setup/>



2 설정하기 전에 스마트폰/태블릿을 본 제품과 동일한 네트워크에 연결하십시오.

- 네트워크가 인터넷에 연결되어 있는지 확인하십시오.

유선 LAN 연결

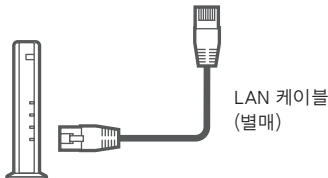
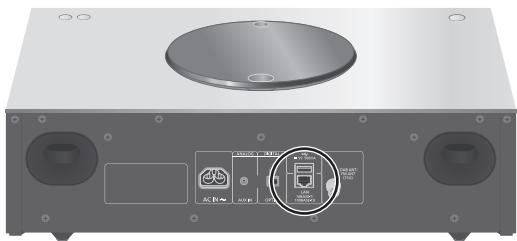

광대역 라우터 등

- 1 AC 전원코드를 분리하십시오.
- 2 LAN 케이블을 사용하여 본 제품을 광대역 라우터 등에 연결하십시오.
- 3 AC 전원코드를 본 제품에 연결하고 [⏻] 버튼을 누르십시오. (⇒ 22)
 - 연결이 설정되면 “” 기호가 표시됩니다.
- 4 [>SELECT<]를 눌러 “Google Cast” 을 선택하십시오.
- 5 Google Home 앱을 열고 화면의 안내에 따라 연결을 설정하십시오. (⇒ 26)

참고

- AC 전원코드가 분리되어 있는 동안 LAN 케이블이 연결되어 있거나 분리되어 있어야 합니다.
- 주변 장치에 연결할 때는 카테고리 7 이상의 스트레이트 LAN 케이블(STP)을 사용하십시오.
- LAN 케이블이 아닌 다른 케이블을 LAN 포트에 삽입하면 장치가 손상될 수 있습니다.
- LAN 케이블이 연결된 경우 Wi-Fi 기능이 비활성화될 수 있습니다.

무선 LAN 연결

■ 준비

- ① AC 전원코드를 분리하십시오.
- ② LAN 케이블을 분리하십시오.
- ③ 본 제품을 가능한 한 무선 라우터에 가까이 두십시오.
- ④ AC 전원코드를 본 제품에 연결하십시오. (⇒ 22)

참고

- 설정된 시간 제한이 지나면 설정이 취소됩니다. 그런 경우에는 설정을 다시 시도하십시오.
- 이 설정을 중간에 취소하려면 [■] 버튼을 누르거나 제품을 대기 모드로 전환하십시오.
- 연결이 설정되면 “” 기호가 표시됩니다.

Google Home 앱을 사용하여 초기 네트워크 설정

- 1 [⏻] 버튼을 눌러 본 제품을 켜십시오.
 - “Wi-Fi Setup” 이 표시됩니다.
- 2 [▲], [▼] 버튼을 눌러 “Yes” 를 선택한 후 [OK]를 누르십시오.
- 3 Google Home 앱을 열고 화면의 안내를 따르십시오.
(⇒ 26)

참고

- 본 제품은 장치 이름이 설정되지 않은 경우 “Technics-SC-C70MK2-****” (으)로 표시됩니다. (“****” 은(는) 각 세트의 고유한 문자입니다.)
- Google Home 앱 또는 “Technics Audio Center” 앱에서 네트워크 정보(SSID, MAC 주소, IP 주소)를 확인할 수 있습니다.
- Google Home 앱의 일부 항목은 본 제품과 관련이 없습니다.
- Wi-Fi 설정이 완료되기 전에 본 제품을 대기 모드로 전환하고 전원을 켜면 “Wi-Fi Setup” 이 표시됩니다. “Wi-Fi Menu” 를 “Off” 로 설정하여 디스플레이를 끄십시오.

설정 메뉴에서 네트워크 설정

- 1 [>SELECT<]를 눌러 “Google Cast” 을 선택하십시오.
- 2 [SETUP]을 누르십시오.
- 3 [▲],[▼] 버튼을 반복적으로 눌러 “Network” 를 선택한 후 [OK]를 누르십시오.
 - “Wi-Fi Menu” 화면이 표시되면 [OK]를 누르십시오.
- 4 [▲],[▼] 버튼을 눌러 “On” 을 선택한 후 [OK]를 누르십시오. (무선 LAN 기능이 활성화됩니다.)
- 5 [▲],[▼] 버튼을 눌러 “Wi-Fi Setup” 을 선택한 후 [OK]를 누르십시오.
 - “Setting” 이 표시됩니다.
- 6 Google Home 앱을 열고 화면의 안내를 따르십시오. (다음과 같이)

■ Google Home 앱 사용 “Wi-Fi Setup”

(본 제품에서 Google Cast 지원 앱을 사용하는 경우)
Google Home 앱을 사용하여 연결을 설정할 수 있습니다.

- 1 Google Home 앱을 열고 화면의 안내에 따라 연결을 설정하십시오.
 - 연결이 설정되면 “Success” 가 표시됩니다.
 - 연결이 완료되지 않았다면 “Fail” 이 표시될 수 있습니다. 설정 메뉴에서 이 방법을 다시 시도하십시오. 그래도 “Fail” 이 표시되면 다른 방법을 시도하십시오.
- 2 [OK]를 눌러 이 설정을 종료하십시오.

참고

- 본 제품은 장치 이름이 설정되지 않은 경우 “Technics-SC-C70MK2-****” (으)로 표시됩니다. (“****” 은(는) 각 세트의 고유한 문자입니다.)
- Google Home 앱 또는 “Technics Audio Center” 앱에서 네트워크 정보(SSID, MAC 주소, IP 주소)를 확인할 수 있습니다.
- Google Home 앱의 일부 항목은 본 제품과 관련이 없습니다.

네트워크를 통한 음악 스트리밍

본 제품은 Google Cast 지원 앱과 호환됩니다. Google Cast 지원 앱에 대한 자세한 내용은 다음을 방문하십시오.

g.co/cast/apps

무료 앱 “Technics Audio Center” 를 사용하여 네트워크의 장치에서 본 제품로 음악 파일을 스트리밍할 수도 있습니다. 아래 웹사이트에서 앱을 다운로드하여 설치하십시오.

www.technics.com/support/

■ 준비

- 네트워크 설정을 완료하십시오. (⇒ 23)
(네트워크가 인터넷에 연결되어 있는지 확인하십시오.)
- 장치에 지원되는 애플리케이션을 설치하십시오.
- 현재 집에서 사용 중인 네트워크에 제품을 연결하십시오.

1 장치(스마트폰, 태블릿 등)에서 Google Cast 지원 앱 또는 “Technics Audio Center” 앱을 열고 본 제품을 출력 스피커로 선택하십시오.

2 음악을 재생하십시오.

모든 국가/지역에서 모든 음악 스트리밍 서비스를 사용할 수 있는 것은 아닙니다. 음악 스트리밍 서비스를 사용하려면 등록/구독이 필요하거나 요금이 부과될 수 있습니다. 서비스는 변경되거나 중단될 수 있습니다. 자세한 내용은 개별 음악 스트리밍 서비스 웹사이트를 참조하십시오.

중요 공지:

본 제품을 폐기하거나 제3자에게 양도하기 전에 계정이 무단으로 사용되지 않도록 음악 스트리밍 서비스 계정에서 로그아웃하시기 바랍니다.

네트워크 통한 제품 이름 변경

“Friendly Name”

네트워크에서 본 제품의 이름을 변경할 수 있습니다(예: “방 1” 또는 “거실” 등).

- 1 [SETUP]을 누르십시오.
- 2 [▲], [▼] 버튼을 반복적으로 눌러 “Network” 를 선택한 후 [OK]를 누르십시오.
- 3 [▲], [▼] 버튼을 반복적으로 눌러 “Friendly Name” 을 선택한 후 [OK]를 누르십시오.
 - 본 제품의 현재 이름이 표시됩니다. [OK]를 눌러 수정하십시오.
- 4 [▲], [▼], [◀], [▶] 버튼을 눌러 Friendly Name을 입력하십시오.
 - ASCII 문자만 사용할 수 있습니다.
 - Friendly Name의 마지막 글자를 선택할 때 [▶] 버튼을 누르면 “A” 를 추가할 수 있습니다.
 - 문자를 삭제하려면 [CLEAR]를 누르십시오.
 - [≥10]을 눌러 문자 “A” 를 삽입하십시오.
 - 기본 이름은 “Technics-SC-C70MK2-****” 입니다. “****” 은(는) 각 세트의 고유한 번호입니다.
- 5 [OK]를 눌러 설정을 적용하십시오.
- 6 [RETURN]을 눌러 설정을 종료하십시오.
 - Friendly Name이 제대로 표시되지 않을 경우 Friendly Name 을 삭제하고 다시 입력하십시오. 문제가 계속되면 모든 설정을 공장 기본값으로 복원하십시오. (⇒ 87)

본 제품의 MAC 주소 확인 방법

“MAC Address”

- 1 [SETUP]을 누르십시오.
- 2 [▲], [▼] 버튼을 반복적으로 눌러 “Network” 를 선택한 후 [OK]를 누르십시오.
- 3 [▲], [▼] 버튼을 반복적으로 눌러 “MAC Address” (유선/무선)를 선택한 후 [OK]를 누르십시오.
 - 본 제품의 MAC 주소가 표시됩니다.
- 4 [RETURN]을 눌러 화면을 종료하십시오.

조작

CD 재생	32
재생 중 조작	33
반복 재생 “Repeat”	33
무작위 재생 “Random”	34
프로그램 재생 “PGM”	34
DAB/DAB+ 듣기	35
DAB/DAB+ 방송국 저장	35
저장된 DAB/DAB+ 방송국 듣기	35
DAB/DAB+ 방송국 사전 설정	36
사전 설정 DAB/DAB+ 방송국 듣기	36
보조 서비스 듣기	36
디스플레이	37
자동 시계 조정	37
수동 튜닝	37
DAB/DAB+ 신호 수신 품질 확인	38
FM 라디오 듣기	39
FM 방송국 저장	39
사전 설정 FM 채널 듣기	39
수동 튜닝 및 사전 설정	40
잡음을 줄이는 방법	40
라디오 데이터 시스템 방송	40
Bluetooth® 사용	41
Bluetooth® 전송 모드	42
재생 중 조작	43
Bluetooth® 장치 연결 해제	43
USB 장치 사용	44
재생 중 조작	45
반복 재생 “Repeat”	45
무작위 재생 “Random”	45
재생목록에 트랙 추가	46
재생목록 불러오기	46
재생목록에서 트랙 삭제	46

디지털 오디오 출력 장치 사용	47
미디어 서버에서 음악 파일 재생.....	48
미디어 서버에 저장된 콘텐츠 재생	49
재생 중 조작	49
반복 재생 “Repeat”	50
무작위 재생 “Random”	50
전용 앱을 사용한 조작 “Technics Audio Center”	50
DMC 미디어 서버에 저장된 콘텐츠 재생.....	51
인터넷 라디오 및 팟캐스트 재생	52
재생 중 조작	53
반복 재생 “Repeat”	53
무작위 재생 “Random”	53
즐거찾기 목록에 방송국 추가 “Add Favourites”	54
즐거찾는 방송국 불러오기	54
즐거찾는 방송국 삭제 “Delete Favourites”	54
전용 앱을 사용한 조작 “Technics Audio Center”	55
AirPlay사용.....	56
재생 중 조작	57
Spotify Connect 사용하여 음악 재생	58
TIDAL 사용	59
재생 중 조작	60
반복 재생 “Repeat”	60
무작위 재생 “Random”	61
즐거찾기 목록에 트랙/앨범/아티스트 등 추가 “Add Favourites”	61
좋아하는 트랙/앨범/아티스트 불러오기.....	61
트랙/앨범/아티스트 삭제 “Delete Favourites”	62
전용 앱을 사용한 조작 “Technics Audio Center”	62
Deezer사용.....	63
재생 중 조작	64
반복 재생 “Repeat”	64
무작위 재생 “Random”	65
즐거찾기 목록에 트랙/앨범/아티스트 등 추가 “Add Favourites”	65
좋아하는 트랙/앨범/아티스트 불러오기.....	65
트랙/앨범/아티스트 삭제 “Delete Favourites”	66
전용 앱을 사용한 조작 “Technics Audio Center”	66

Amazon Music사용	67
재생 중 조작	68
반복 재생 “Repeat”	68
무작위 재생 “Random”	69
전용 앱을 사용한 조작 “Technics Audio Center”	69
Google Cast 지원 앱을 사용하여 음악 듣기	70
보조 입력 사용	71
볼륨 레벨 조정 “Input Level”	72

🔄 목차 ... 04

CD 재생

음악 재생용 CD를 넣으십시오.

- 본 제품에서 재생할 수 있는 디스크에 대해서는 “CD에 대한 참고 사항” (⇒ 96)를 참조하십시오.

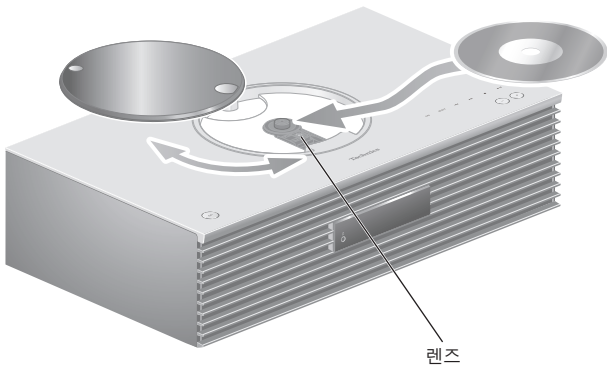

- 1 [⏻] 버튼을 눌러 본 제품을 켜십시오.
- 2 [CD]를 누르십시오.
- 3 상단 커버를 밀어서 연 다음 CD를 넣으십시오.
 - 상단 커버는 양쪽으로 밀 수 있습니다.
 - 라벨이 위로 향하도록 CD를 놓고 딸깍 소리가 날 때까지 CD의 가운데 부분을 누르십시오.
- 4 상단 커버를 밀어서 닫으십시오.
 - 본 제품의 상단 커버가 열린 경우 CD를 재생할 수 없습니다.
- 5 [▶/||] 버튼을 누르십시오.

■ CD를 꺼내려면

- ① 상단 커버를 밀어서 여십시오.
- ② CD를 꺼내십시오.

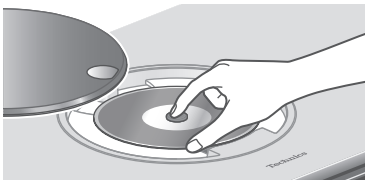

- CD와 상단 커버가 부딪히지 않도록 주의하십시오.
- CD가 회전을 멈춘 후 CD를 꺼내십시오.

참고

- 상단 커버를 열거나 닫을 때 손가락이 끼지 않도록 주의하십시오.
- 상단 커버를 밀 때 너무 많은 힘을 가하지 마십시오. 이렇게 하면 고장이 날 수 있습니다.
- 상단 커버를 장시간 열어 두지 마십시오. 이렇게 하면 렌즈가 오염될 수 있습니다.
- 손가락으로 렌즈를 만지지 않도록 주의하십시오.
- CD를 넣지 않고 다음 작업을 수행하면 렌즈가 켜집니다. 이는 오작동이 아닙니다.
 - 전원을 켤 때
 - “CD”를 입력 소스로 선택할 때
 - 상단 커버를 열고 닫을 때

재생 중 조작

중지	[■]
일시중지	[▶/] • 다시 누르면 다시 시작됩니다.
건너 뛰기	[◀◀] [▶▶]
검색	[◀◀] 또는 [▶▶] 버튼을 길게 누르십시오.
사용 가능 정보 보기	[INFO] • 정보를 전환하려면 반복적으로 누르십시오.

반복 재생

“Repeat”

- 1 [MENU]를 누르십시오.
- 2 [▲], [▼] 버튼을 반복적으로 눌러 “Repeat”을 선택한 후 [OK]를 누르십시오.
- 3 [▲], [▼] 버튼을 눌러 항목을 선택한 후 [OK]를 누르십시오.

1-Track:

선택한 트랙만 반복 재생됩니다. (“1↻”이 표시됩니다.)

All:

모든 트랙이 반복됩니다. (“↻” 기호가 표시됩니다.)

- 설정 내용은 입력 소스가 전환되어도 저장됩니다.

무작위 재생

“Random”

- 1 [MENU]를 누르십시오.
- 2 [▲],[▼] 버튼을 반복적으로 눌러 “Random” 을 선택한 후 [OK]를 누르십시오.
- 3 [▲],[▼] 버튼을 눌러 “On” 을 선택한 후 [OK]를 누르십시오.
 - “RND” 가 표시됩니다.
 - 설정 내용은 입력 소스가 전환되어도 저장됩니다.
 - 무작위 재생 중에는 이전 트랙으로 건너뛸 수 없습니다.

프로그램 재생

“PGM”

- 1 정지 모드에서 [PGM]을 누르십시오.
 - “Program Mode” 화면이 표시됩니다.
- 2 숫자 버튼을 눌러 트랙을 선택하십시오.
 - 추가 선택을 하려면 이 단계를 반복하십시오.
- 3 [▶/||] 버튼을 눌러 재생을 시작하십시오.

중지	[■] 버튼을 누르십시오. • 프로그램된 내용이 저장됩니다.
프로그램된 순서 확인	정지 모드에서 [◀] 또는 [▶] 버튼을 누르십시오.
트랙 추가	정지 모드에서 2단계를 수행하십시오.
마지막 트랙 지우기	정지 모드에서 [CLEAR]를 누르십시오. • 원하는 프로그램된 트랙을 선택하거나 지울 수 없습니다.

- 프로그램 모드를 취소하기 위해 정지 모드에서 [PGM]을 누르면 프로그램 메모리가 저장됩니다.
- 프로그램 모드 취소 방법(프로그램 메모리가 지워집니다.)
 - ① 정지 모드에서 [■] 버튼을 누르십시오.
 - ② [▲],[▼] 버튼을 눌러 “Yes” 를 선택한 후 [OK]를 누르십시오.

참고

- CD를 교체하면 프로그램 메모리가 지워집니다.
- 무작위 재생이 설정되면 프로그램 모드가 취소됩니다.

DAB/DAB+ 듣기

사용하는 지역에 따라 DAB 사용 주파수가 상이하여 수신이 양호하지 않거나 불가할 수 있습니다. 서비스 가능 여부는 해당지역 내에 테크닉스 대리점에 문의하시어 확인하시기 바랍니다.

DAB 안테나가 연결되어 있는지 확인하십시오.
(⇒ 21)

DAB/DAB+ 방송국 저장

DAB/DAB+ 방송을 들으려면 사용 가능한 방송국을 본 제품에 저장해야 합니다.

- 메모리가 비어 있으면 본 제품은 자동으로 스캔을 시작하고 해당 지역에서 사용 가능한 방송국을 저장합니다.

1 [RADIO]를 눌러 “DAB/DAB+” 를 선택하십시오.

2 “Auto Scan” 이 자동으로 시작됩니다.

- 자동 스캔에 실패했다면 “Scan Failed” 가 표시됩니다. 수신이 가장 잘 되는 위치(⇒ 21)를 찾은 다음 DAB/DAB+ 방송국을 다시 스캔하십시오.

■ DAB/DAB+ 방송국 재스캔 방법

새 방송국을 추가하거나 안테나를 옮긴 경우 자동 스캔을 다시 수행하십시오.

1 [MENU]를 누르십시오.

2 [▲], [▼] 버튼을 반복적으로 눌러 “Auto Scan” 를 선택한 후 [OK]를 누르십시오.

3 [▲], [▼] 버튼을 눌러 “Yes” 를 선택한 후 [OK]를 누르십시오.

저장된 DAB/DAB+ 방송국 듣기

1 [MENU]를 누르십시오.

2 [▲], [▼] 버튼을 반복적으로 눌러 “Tuning Mode” 를 선택한 후 [OK]를 누르십시오.

3 [▲], [▼] 버튼을 눌러 “Station” 을 선택한 후 [OK]를 누르십시오.

4 [◀▶], [▶▶] 버튼을 눌러 방송국을 선택하십시오.

- 숫자 버튼을 눌러 사전 설정 방송국을 선택할 수도 있습니다.

DAB/DAB+ 방송국 사전 설정

최대 20개의 DAB/DAB+ 방송국을 사전 설정할 수 있습니다.

- 1 [RADIO]를 눌러 “DAB/DAB+” 를 선택하십시오.
 - 2 DAB 방송을 들으면서 [PGM]을 누르십시오.
 - 3 [◀◀], [▶▶] 버튼을 눌러 원하는 사전 설정 채널을 선택한 후 [PGM]을 누르십시오.
- 방송 중이 아니거나 보조 서비스를 선택한 경우 사전 설정을 사용할 수 없습니다.
 - 채널에 다른 방송국이 사전 설정되어 있으면 해당 채널을 점유하고 있는 방송국이 지워집니다.

사전 설정 DAB/DAB+ 방송국 듣기

- 1 [MENU]를 누르십시오.
 - 2 [▲], [▼] 버튼을 반복적으로 눌러 “Tuning Mode” 를 선택한 후 [OK]를 누르십시오.
 - 3 [▲], [▼] 버튼을 눌러 “Preset” 를 선택한 후 [OK]를 누르십시오.
 - 4 [◀◀], [▶▶] 버튼을 눌러 방송국을 선택하십시오.
 - 숫자 버튼을 눌러 사전 설정 방송국을 선택할 수도 있습니다.
- 사전 설정으로 방송국을 선택하려면 해당 방송국이 이미 수동으로 사전 설정되어 있는지 확인하십시오.

보조 서비스 듣기

일부 DAB/DAB+ 방송국은 기본 서비스와 함께 보조 서비스를 제공합니다. 듣고 있는 방송국이 보조 서비스를 제공하는 경우 “▼” 기호가 표시됩니다.

- 1 [MENU]를 누르십시오.
 - 2 [▲], [▼] 버튼을 반복적으로 눌러 “Secondary” 를 선택한 후 [OK]를 누르십시오.
 - 3 [▲], [▼] 버튼을 눌러 “DAB Secondary” 를 선택한 후 [OK]를 누르십시오.
- 변경(예: 방송국 변경)한 경우 설정이 기본 서비스로 복원됩니다.

디스플레이

[INFO]를 누를 때마다 디스플레이에서 정보가 바뀝니다.

동적 라벨:

방송 정보

PTY 디스플레이:

프로그램 유형

양상블 라벨:

양상블 이름

주파수 디스플레이:

주파수 블록과 주파수가 표시됩니다.

방송국 이름:

방송국 이름

자동 시계 조정

DAB 방송에 시간 정보가 포함되어 있으면 본 제품의 시계가 자동으로 업데이트됩니다.

1 [MENU]를 누르십시오.

2 [▲],[▼] 버튼을 반복적으로 눌러 “Auto CLOCK Adj” 를 선택한 후 [OK]를 누르십시오.

3 [▲],[▼] 버튼을 눌러 “On” 을 선택한 후 [OK]를 누르십시오.

• 자동 시계 조정 기능을 끄려면 “Off” 를 선택하십시오.

수동 튜닝

“DAB/DAB+” 선택 후 또는 자동 스캔 후 “Scan Failed” 가 표시되면 이 기능을 사용하여 주파수 블록을 스캔합니다.

■ 준비

• 해당 지역에서 수신할 수 있는 주파수 블록(예: 12B 225.648 MHz)을 기록해 두십시오.

• DAB 안테나의 위치를 조정하십시오.

1 [MENU]를 누르십시오.

2 [▲],[▼] 버튼을 반복적으로 눌러 “Manual Scan” 을 선택한 후 [OK]를 누르십시오.

3 [▲],[▼] 버튼을 눌러 해당 지역에서 수신 가능한 주파수 블록을 선택한 후 [OK]를 누르십시오.

• “Scan Failed” 가 계속 표시되면 방송국이 저장될 때까지 1~3단계를 반복하십시오. 문제가 해결되지 않으면 실외 DAB 안테나를 사용하거나 대리점에 문의하십시오.

DAB/DAB+ 신호 수신 품질 확인

- 1 [MENU]를 누르십시오.
- 2 [▲], [▼] 버튼을 반복적으로 눌러
“Signal Quality” 를 선택한 후 [OK]를 누르십시오.
 - 현재 주파수 블록이 표시되고 수신 품질이 표시됩니다.
 - 수신 품질: 0(나쁨)~8(우수)
- 3 신호 수신 품질이 좋지 않은 경우 수신 품질이 좋은 위치로 안테나를 옮기십시오.
- 4 (다른 주파수 블록의 품질을 계속해서 확인하는 방법)
[▲], [▼] 버튼을 다시 눌러 원하는 주파수를 선택하십시오.
- 5 [OK]를 눌러 종료하십시오.
 - 안테나를 옮긴 경우 자동 스캔을 수행하고 방송국 메모리를 업데이트하십시오.

FM 라디오 듣기

안테나가 연결되어 있는지 확인하십시오. (⇒ 21)

FM 방송국 저장

최대 30개의 채널을 사전 설정할 수 있습니다.

- 사전 설정으로 동일한 채널에 대해 다른 방송국을 선택하면 이전에 저장된 방송국을 덮어씁니다.

- 1 [RADIO]를 반복적으로 눌러 “FM” 을 선택하십시오.
- 2 [MENU]를 누르십시오.
- 3 [▲], [▼] 버튼을 반복적으로 눌러 “Auto Preset” 를 선택한 후 [OK]를 누르십시오.
- 4 [▲], [▼] 버튼을 눌러 항목을 선택한 후 [OK]를 누르십시오.

Lowest:

가장 낮은 주파수(FM 87.50)로 자동 사전 설정을 시작합니다.

Current:

현재 주파수로 자동 사전 설정을 시작합니다.

- 튜너는 수신할 수 있는 모든 방송국을 오름차순으로 채널에 사전 설정하기를 시작합니다.
- 공장 기본값은 “Lowest” 입니다.

사전 설정 FM 채널 듣기

- 1 [MENU]를 누르십시오.
- 2 [▲], [▼] 버튼을 반복적으로 눌러 “Tuning Mode” 를 선택한 후 [OK]를 누르십시오.
- 3 [▲], [▼] 버튼을 눌러 “Preset” 를 선택한 후 [OK]를 누르십시오.
- 4 [◀◀], [▶▶] 또는 숫자 버튼을 눌러 채널을 선택하십시오.

수동 튜닝 및 사전 설정

- 1 [MENU]를 누르십시오.
- 2 [▲], [▼] 버튼을 반복적으로 눌러 “Tuning Mode” 를 선택한 후 [OK]를 누르십시오.
- 3 [▲], [▼] 버튼을 눌러 “Manual” 를 선택한 후 [OK]를 누르십시오.
- 4 [◀◀], [▶▶] 버튼을 눌러 원하는 방송국을 맞추십시오.

자동 튜닝을 시작하려면 주파수 스크롤이 시작될 때까지 [◀◀] 또는 [▶▶] 버튼을 길게 누르십시오. 방송국을 찾으면 튜닝이 중지됩니다.

■ 채널 사전 설정 방법

- ① 라디오 방송을 들으면서 [PGM]을 누르십시오.
- ② [◀◀] 또는 [▶▶] 버튼을 눌러 채널을 선택한 후 [PGM]을 누르십시오.

잡음을 줄이는 방법

- 1 [MENU]를 누르십시오.
- 2 [▲], [▼] 버튼을 반복적으로 눌러 “FM Mode” 를 선택한 후 [OK]를 누르십시오.
- 3 [▲], [▼] 버튼을 눌러 “Mono” 를 선택한 후 [OK]를 누르십시오.
 - 스테레오 방송으로 돌아가려면 3단계에서 “Auto(Stereo)” 를 선택하십시오.
 - 주파수가 변경되면 “Mono” 가 취소됩니다.

라디오 데이터 시스템 방송

본 제품에는 일부 지역에서 사용할 수 있는 라디오 데이터 시스템에서 전송한 텍스트 데이터가 표시될 수 있습니다.

참고

- 라디오 데이터 시스템은 수신 시 스테레오가 작동하는 경우에만 사용할 수 있습니다.
- 수신 상태가 좋지 않으면 라디오 데이터 시스템 디스플레이를 사용하지 못할 수 있습니다.

Bluetooth® 사용

본 제품에서 무선으로 Bluetooth® 오디오 장치의 소리를 들을 수 있습니다.

- 자세한 내용은 Bluetooth® 장치의 사용 설명서를 참고하십시오.

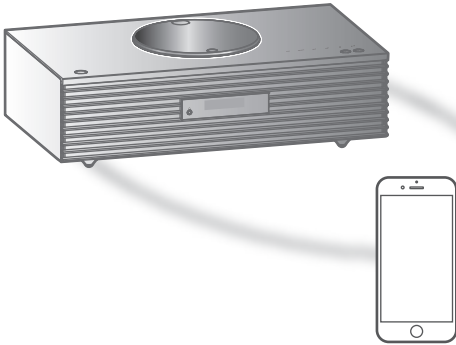

Bluetooth® 장치

■ Bluetooth® 장치 페어링

- Bluetooth® 기능을 켜고 제품 근처에 두십시오.
- Bluetooth® 장치가 이미 연결되어 있으면 연결을 끊으십시오. (⇒ 43)

1 [Bluetooth-PAIRING]을 누르십시오.

- 디스플레이에 “Pairing” 이 표시되면 5단계에서 계속하십시오.

2 [MENU]를 누르십시오.

3 [▲], [▼] 버튼을 반복적으로 눌러 “Pairing” 을 선택한 후 [OK]를 누르십시오.

4 [▲], [▼] 버튼을 눌러 “Yes” 를 선택한 후 [OK]를 누르십시오.

- “Pairing” 이 표시되고 제품이 등록되기까지 기다리십시오.

5 Bluetooth® 장치의 메뉴에서 “Technics-SC-C70MK2-****” 을(를) 선택하십시오.

- 연결된 제품의 이름이 디스플레이에 표시됩니다.
- MAC 주소 “****” (“****” 은(는) 각 세트에 고유한 문자입니다.)이(가) “Technics-SC-C70MK2-****” 이(가) 표시되기 전에 표시될 수 있습니다.
- Google Home 앱에서 제품 이름을 설정하면 설정된 이름이 표시됩니다.

참고

- 입력 소스가 “Bluetooth” 일 때 [🔗-PAIRING]을 길게 눌러 페어링 모드로 들어갈 수도 있습니다.
- 암호 키를 묻는 메시지가 나타나면 “0000”을 입력하십시오.
- 본 제품에 최대 8개의 제품을 등록할 수 있습니다. 9번째 장치가 페어링되면 가장 오래 사용되지 않은 장치가 교체될 수 있습니다.
- “Standby Mode”가 “On”(⇒ 81)으로 설정되어 있는 경우 페어링된 Bluetooth® 장치에서 본 제품에 Bluetooth® 연결이 설정되면 제품은 자동으로 켜집니다.

■ Bluetooth® 장치에 저장된 음악 듣기

- 1 [🔗-PAIRING]을 누르십시오.
 - 디스플레이에 “Ready” 또는 “Pairing”이 표시됩니다.
- 2 Bluetooth® 장치의 메뉴에서 “Technics-SC-C70MK2-****”을(를) 선택하십시오.
 - 연결된 장치의 이름이 디스플레이에 표시됩니다.
 - Google Home 앱에서 장치 이름을 설정하면 설정된 이름이 표시됩니다.
- 3 Bluetooth® 장치에서 재생을 시작하십시오.

참고

- 본 제품은 한 번에 하나의 장치에만 연결할 수 있습니다.
- “Bluetooth”가 입력 소스로 선택되면 본 제품은 마지막으로 연결된 Bluetooth® 장치에 자동으로 연결을 시도합니다. (이 과정 중 “Linking”이 표시됩니다.)

Bluetooth® 전송 모드

- 1 [🔗-PAIRING]을 누르십시오.
 - Bluetooth® 장치가 이미 연결되어 있으면 연결을 끊으십시오.
- 2 [MENU]를 누르십시오.
- 3 [▲], [▼] 버튼을 반복적으로 눌러 “Link Mode”를 선택한 후 [OK]를 누르십시오.
- 4 [▲], [▼] 버튼을 눌러 모드를 선택한 후 [OK]를 누르십시오.

Mode1:

연결성 강조

Mode2:

음질 강조(기본값)

참고

- 소리가 끊기면 “Mode1”을 선택하십시오.

재생 중 조작

중지	■
일시중지	▶/ • 다시 누르면 다시 시작됩니다.
건너 뛰기	⏮ ⏭
검색	[⏮] 또는 [⏭] 버튼을 길게 누르십시오.

참고

- 본 제품의 리모컨/터치 스위치를 Bluetooth® 장치와 함께 사용하려면 Bluetooth® 장치가 AVRCP(오디오 비디오 원격 제어 프로파일)를 지원해야 합니다. 장치의 상태에 따라 일부 제어가 작동하지 않을 수 있습니다.
- 이 기능으로 영상 콘텐츠를 감상할 때 영상과 음성 출력이 동기화되지 않을 수 있습니다.

Bluetooth® 장치 연결 해제

- 1 [MENU]를 누르십시오.
- 2 [▲], [▼] 버튼을 반복적으로 눌러 “Disconnect?” 를 선택한 후 [OK]를 누르십시오.
- 3 [▲], [▼] 버튼을 눌러 “Yes” 를 선택한 후 [OK]를 누르십시오.

참고

- 다른 오디오 소스를 선택하면 Bluetooth® 장치의 연결이 끊어집니다.

USB 장치 사용

USB 장치를 본 제품에 연결하여 USB 장치에 저장된 음악을 재생할 수 있습니다.

- 본 제품이 재생할 수 있는 USB 장치에 대한 정보는 “USB” (⇒ 97)를 참조하십시오.

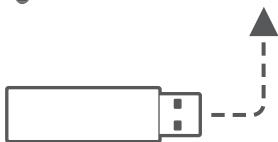

USB 장치

1 USB 장치를 본 제품에 연결하십시오.

- 두께가 8 mm 이하인 USB 장치를 연결할 수 있습니다.



- USB 장치의 두께에 따라 LAN 케이블이 연결된 상태에서 USB 장치를 연결하지 못할 수 있습니다.

2 [>SELECT<]를 반복적으로 눌러 “USB”를 선택하십시오.

- 폴더/콘텐츠 선택 화면이 표시됩니다.

3 [▲], [▼] 버튼을 눌러 항목을 선택한 후 [OK]를 누르십시오.

- 추가 선택을 하려면 이 단계를 반복하십시오.
- 이전 폴더로 돌아가려면 [RETURN]을 누르십시오.

재생 중 조작

중지	[■]
일시중지	[▶/] • 다시 누르면 다시 시작됩니다.
건너 뛰기	[◀◀] [▶▶]
검색	[◀◀] 또는 [▶▶] 버튼을 길게 누르십시오.
사용 가능 정보 보기	[INFO] • 정보를 전환하려면 반복적으로 누르십시오.

- 일부 형식에서는 이 작업을 사용하지 못할 수 있습니다.

반복 재생

“Repeat”

- 1 [MENU]를 누르십시오.
- 2 [▲], [▼] 버튼을 반복적으로 눌러 “Repeat” 를 선택한 후 [OK]를 누르십시오.
- 3 [▲], [▼] 버튼을 눌러 항목을 선택한 후 [OK]를 누르십시오.

1-Track:

선택한 트랙만 반복 재생됩니다. (“1↻” 이 표시됩니다.)

All:

폴더의 모든 트랙이 반복됩니다. (“↻” 기호가 표시됩니다.)

- 설정 내용은 입력 소스가 전환되어도 저장됩니다.

무작위 재생

“Random”

- 1 [MENU]를 누르십시오.
- 2 [▲], [▼] 버튼을 반복적으로 눌러 “Random” 을 선택한 후 [OK]를 누르십시오.
- 3 [▲], [▼] 버튼을 눌러 “On” 을 선택한 후 [OK]를 누르십시오.

- “RND” 가 표시됩니다.
- 일부 트랙이 재생되지 않을 수 있습니다. 반복 재생을 설정하십시오(“All”).
- 설정 내용은 입력 소스가 전환되어도 저장됩니다.

재생목록에 트랙 추가

좋아하는 트랙을 재생목록에 추가할 수 있습니다.

- 1 [▲],[▼] 버튼을 눌러 추가할 트랙을 선택하십시오.
- 2 [MENU]를 누르십시오.
- 3 [▲],[▼] 버튼을 눌러 “Add to Playlist” 를 선택한 후 [OK]를 누르십시오.

- 추가 후 “Added” 가 표시됩니다.
- 재생목록에 최대 1,000개의 트랙을 추가할 수 있습니다.

참고

- 등록된 USB 장치를 제외한 다른 USB 장치에서는 재생목록을 제대로 재생할 수 없습니다. USB 장치의 내용이 변경되거나 다른 USB 장치가 연결된 경우 모든 트랙을 삭제하고 다시 추가하십시오.
- AC 전원코드가 분리되면 설정이 삭제됩니다. “Standby Mode” 가 “Off” 로 설정되어 있는 동안 본 제품을 끄면 삭제될 수도 있습니다.

재생목록 불러오기

- 1 [▲],[▼] 버튼을 눌러 “Playlist” 를 선택한 후 [OK]를 누르십시오.
 - 이전 폴더로 돌아가려면 [RETURN]을 누르십시오.
- 2 [▲],[▼] 버튼을 눌러 트랙을 선택한 후 [OK]를 누르십시오.

재생목록에서 트랙 삭제

- 1 [▲],[▼] 버튼을 눌러 “Playlist” 를 선택한 후 [OK]를 누르십시오.
 - 이전 폴더로 돌아가려면 [RETURN]을 누르십시오.
- 2 [▲],[▼] 버튼을 눌러 삭제할 트랙을 선택하십시오.
- 3 [MENU]를 누르십시오.
- 4 [▲],[▼] 버튼을 눌러 “Delete One” 을 선택한 후 [OK]를 누르십시오.
 - “Delete All” 을 선택하고 [OK]를 눌러 재생목록에서 모든 트랙을 삭제하십시오.
 - 삭제 후 “Deleted” 가 표시됩니다.
 - 재생목록에 등록된 트랙이 없으면 “Empty” 가 표시됩니다.

디지털 오디오 출력 장치 사용

광디지털 오디오 케이블(별매)로 DVD 플레이어 등을 연결하여 음악을 재생할 수 있습니다.



광디지털 오디오 케이블
(별매)



DVD 플레이어 등

- 1 AC 전원코드를 분리하십시오.
- 2 본 제품과 DVD 플레이어 등을 연결하십시오.
- 3 AC 전원코드를 본 제품에 연결하십시오. (⇒ 22)
- 4 [⏻] 버튼을 눌러 본 제품을 켜십시오.
- 5 [>SELECT <]를 반복적으로 눌러 “OPT”를 선택하십시오.
- 6 연결된 장치에서 재생을 시작하십시오.

참고

- 본 제품의 디지털 오디오 입력 단자는 다음 선형 PCM 신호만 감지할 수 있습니다. 자세한 내용은 연결된 장치의 사용 설명서를 참고하십시오.
 - 샘플링 주파수:
32/44.1/48/88.2/96 kHz
 - 양자화 비트 수:
16/24비트

미디어 서버에서 음악 파일 재생

홈 네트워크에 연결된 미디어 서버(PC, 망 부착 저장 장치 등)에 저장된 음악 파일을 공유하고 콘텐츠를 즐길 수 있습니다.

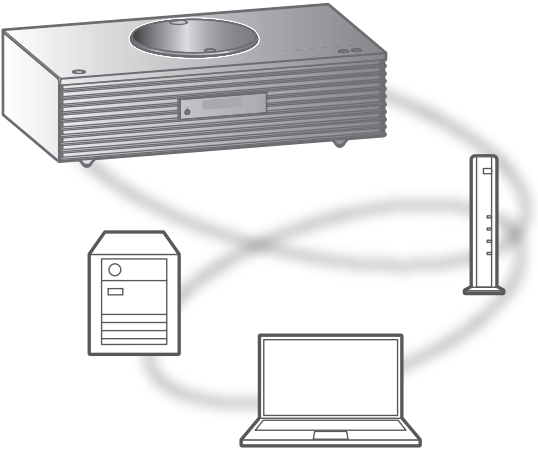

■ 준비

- 네트워크 설정을 완료하십시오. (⇒ 23)
- 사용할 장치를 본 제품의 네트워크에 연결하십시오.
- Windows Media® Player 사용 방법
 - Windows Media® Player 11 또는 12 또는 스마트폰 등의 라이브러리에 콘텐츠와 폴더를 추가하십시오.
 - Windows Media® Player의 재생목록은 라이브러리에 저장된 콘텐츠만 재생할 수 있습니다.
 - 스트리밍에 Windows Media® Player를 사용하려면 미리 이를 구성해야 합니다.

미디어 서버에 저장된 콘텐츠 재생

- 1 [>SELECT<]를 반복적으로 눌러 “DMP”를 선택하십시오.
 - 서버 선택 화면이 표시됩니다.
- 2 [▲],[▼] 버튼을 눌러 네트워크상의 미디어 서버를 선택한 후, [OK]를 누르십시오.
 - 폴더/콘텐츠 선택 화면이 표시됩니다. 추가 선택을 하려면 이 단계를 반복하십시오.
 - 폴더/콘텐츠는 사양에 따라 서버의 순서가 다르게 표시될 수 있습니다.
- 3 [▲],[▼] 버튼을 눌러 항목을 선택한 후 [OK]를 누르십시오.

참고

- 접속된 서버 및 해당 콘텐츠를 상태에 따라 제대로 표시되지 않을 수 있습니다. (예: 서버에 콘텐츠를 추가한 직후 등) 나중에 다시 시도해 주십시오. 자세한 내용은 본 제품의 작동 설명서를 참조하십시오.

재생 중 조작

중지	[■]
일시중지	[▶/] • 다시 누르면 다시 시작됩니다.
건너 뛰기	[◀◀][▶▶]
검색	[◀◀] 또는 [▶▶] 버튼을 길게 누르십시오.
사용 가능 정보 보기	[INFO] • 정보를 전환하려면 반복적으로 누르십시오.

반복 재생

“Repeat”

- 1 [MENU]를 누르십시오.
- 2 [▲],[▼] 버튼을 반복적으로 눌러 “Repeat” 를 선택한 후 [OK]를 누르십시오.
- 3 [▲],[▼] 버튼을 눌러 항목을 선택한 후 [OK]를 누르십시오.

1-Track:

선택한 트랙만 반복 재생됩니다. (“1↻” 이 표시됩니다.)

All:

모든 트랙이 반복됩니다. (“↻” 기호가 표시됩니다.)

- 설정 내용은 입력 소스가 전환되어도 저장됩니다.

무작위 재생

“Random”

- 1 [MENU]를 누르십시오.
 - 2 [▲],[▼] 버튼을 반복적으로 눌러 “Random” 을 선택한 후 [OK]를 누르십시오.
 - 3 [▲],[▼] 버튼을 눌러 “On” 을 선택한 후 [OK]를 누르십시오.
- “RND” 가 표시됩니다.
 - 일부 트랙이 재생되지 않을 수 있습니다. 반복 재생을 설정하십시오(“All”).
 - 입력 소스가 전환된 경우에도 설정을 사용할 수 있습니다.

전용 앱을 사용한 조작

“Technics Audio Center”

태블릿/스마트폰에 전용 앱 “Technics Audio Center” (무료)를 설치하면 다양한 기능을 사용하여 본 제품을 제어할 수 있습니다.

자세한 내용은 다음을 참조하십시오.

www.technics.com/support/

DMC 미디어 서버에 저장된 콘텐츠 재생

DMC(디지털 미디어 컨트롤러) 호환 제품을 제어하여 본 제품(DMR, 디지털 미디어 렌더러)에서 미디어 서버에 저장된 음악을 재생할 수 있습니다.

- 1 [⏮] 버튼을 눌러 본 제품을 켜십시오.
- 2 DMC 호환 장치를 작동하고 본 제품에 연결하십시오.
 - 본 제품의 장치 이름은 “Technics-SC-C70MK2-****” *1, 2(으)로 표시됩니다.
 - 제품 또는 소프트웨어의 사용 설명서

참고

- DMC를 작동하면 다른 오디오 소스의 재생이 중지되고 미디어 서버 출력이 우선시 됩니다.
 - 콘텐츠 및 연결된 장비에 따라 조작 또는 재생이 불가능할 수 있습니다.
 - 본 제품에서 일부 DMC 애플리케이션이 연결되지 않을 수 있습니다. 전용 앱 “Technics Audio Center” 를 사용하십시오.
- *1: “****” 은(는) 각 세트의 고유한 번호입니다.
*2: 장치 이름을 “네트워크 통한 제품 이름 변경” 가 아닌 다른 이름으로 변경할 수 있습니다. (⇒ 28)

인터넷 라디오 및 팟캐스트 재생

본 제품은 인터넷을 통해 전송되는 오디오 방송 서비스를 지원하며 Internet Radio 및 Podcasts를 재생할 수 있습니다.

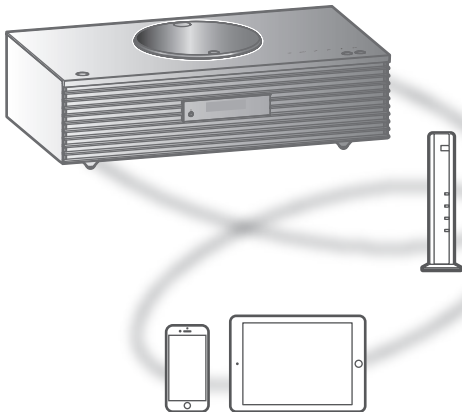

■ 준비

- 네트워크 설정을 완료하십시오. (⇒ 23)
 - 네트워크가 인터넷에 연결되어 있는지 확인하십시오.

1 [>SELECT <]를 반복적으로 눌러 “Internet Radio” / “Podcasts” 를 선택하십시오.

- “Internet Radio” / “Podcasts” 를 소스로 선택한 경우 본 제품은 자동으로 마지막으로 선택한 방송국에 연결을 시도합니다.

2 [▲], [▼] 버튼을 눌러 방송국을 선택한 후 [OK]를 누르십시오.

- 장르, 지역 등에 따라 추가 선택을 하려면 이 단계를 반복하십시오.
- 방송하지 않는 방송국은 재생할 수 없습니다. (건너뛰거나 목록으로 돌아갑니다.)

참고

- Internet Radio 및 Podcasts는 통지 없이 일시 중단되거나 제공되지 않을 수 있습니다.
- 인터넷 라디오는 네트워크 상태에 따라 제대로 재생되지 않을 수 있습니다.

재생 중 조작

중지	[■](목록으로 돌아갑니다.)
일시중지 (Podcasts)	[▶/] • 다시 누르면 다시 시작됩니다.
건너 뛰기	[◀◀] [▶▶]
검색 (Podcasts)	[◀◀] 또는 [▶▶] 버튼을 길게 누르십시오.

반복 재생 “Repeat”

- 1 [MENU]를 누르십시오.
- 2 [▲], [▼] 버튼을 반복적으로 눌러 “Repeat” 를 선택한 후 [OK]를 누르십시오.
- 3 [▲], [▼] 버튼을 눌러 항목을 선택한 후 [OK]를 누르십시오.

1-Track:

선택한 트랙만 반복 재생됩니다. (“1↻” 이 표시됩니다.)

All:

모든 트랙이 반복됩니다. (“↻” 기호가 표시됩니다.)

- “Internet Radio” 콘텐츠에는 반복 재생을 사용할 수 없습니다.
- 설정 내용은 입력 소스가 전환되어도 저장됩니다.

무작위 재생 “Random”

- 1 [MENU]를 누르십시오.
 - 2 [▲], [▼] 버튼을 반복적으로 눌러 “Random” 을 선택한 후 [OK]를 누르십시오.
 - 3 [▲], [▼] 버튼을 눌러 “On” 를 선택한 후 [OK]를 누르십시오.
- “RND” 가 표시됩니다.
 - “Internet Radio” 콘텐츠는 무작위 재생이 불가능합니다.
 - 일부 트랙이 재생되지 않을 수 있습니다. 반복 재생을 설정하십시오(“All”).
 - 입력 소스가 전환된 경우에도 설정을 사용할 수 있습니다.

즐거찾기 목록에 방송국 추가

“Add Favourites”

즐거찾기 목록에 방송국을 추가하면 쉽게 해당 방송국을 불러올 수 있습니다.

- 1 [▲],[▼] 버튼을 눌러 추가할 방송국을 선택한 후 [OK]를 누르십시오.
 - 2 [MENU]를 누르십시오.
 - 3 [▲],[▼] 버튼을 반복적으로 눌러 “Add Favourites” 를 선택한 후 [OK]를 누르십시오.
- 등록 후 “Added” 가 표시됩니다.

즐거찾는 방송국 불러오기

- 1 [▲],[▼] 버튼을 반복적으로 눌러 “Favorites” 를 선택한 후 [OK]를 누르십시오.
 - 첫 번째 레이어에 “Favorites” 가 표시됩니다. 이전 폴더로 돌아가려면 [RETURN]을 누르십시오.
 - 2 [▲],[▼] 버튼을 눌러 방송국을 선택한 후 [OK]를 누르십시오.
- 즐거찾기 목록에 등록된 항목이 없으면 “Empty” 가 표시됩니다.

즐거찾는 방송국 삭제

“Delete Favourites”

- 1 [▲],[▼] 버튼을 반복적으로 눌러 “Favorites” 를 선택한 후 [OK]를 누르십시오.
 - 첫 번째 레이어에 “Favorites” 가 표시됩니다. 이전 폴더로 돌아가려면 [RETURN]을 누르십시오.
 - 2 [▲],[▼] 버튼을 눌러 즐거찾기 목록에서 삭제할 방송국을 선택하십시오.
 - 3 [MENU]를 누르십시오.
 - 4 [▲],[▼] 버튼을 반복적으로 눌러 “Delete Favourites” 를 선택한 후 [OK]를 누르십시오.
 - 5 [▲],[▼] 버튼을 눌러 “Yes” 를 선택한 후 [OK]를 누르십시오.
- 삭제 후 “Deleted” 가 표시됩니다.
 - 즐거찾기 목록에 등록된 방송국이 없으면 “Empty” 가 표시됩니다.

전용 앱을 사용한 조작

“Technics Audio Center”

태블릿/스마트폰에 전용 앱 “Technics Audio Center” (무료)를 설치하면 다양한 기능을 사용하여 본 제품을 제어할 수 있습니다.

자세한 내용은 다음을 참조하십시오.

www.technics.com/support/

AirPlay사용

AirPlay를 사용하여 iOS 장치 등에 저장된 음악을 재생할 수 있습니다.

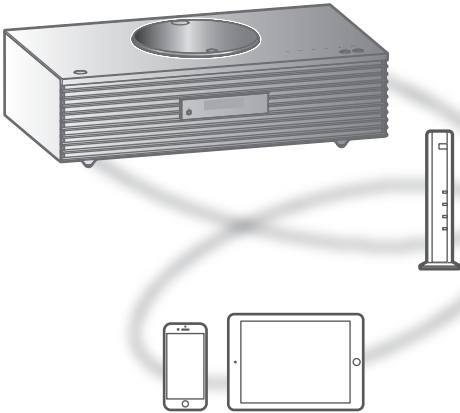

■ 준비

- 네트워크 설정을 완료하십시오. (⇒ 23)
- iOS 장치 또는 PC를 본 제품과 동일한 네트워크에 연결하십시오.

1 (iOS 장치)

“Music” (또는 iPod) 앱을 시작하십시오.

(PC)

“iTunes” 를 시작하십시오.

2 AirPlay 아이콘(예:)에서 “Technics-SC-C70MK2-****” *1, 2을(를) 선택하십시오.

- Google Home 앱에서 장치 이름을 설정하면 설정된 이름이 표시됩니다.

3 재생을 시작하십시오.

- 재생을 시작하기 전에 볼륨 설정을 확인하십시오.
- AirPlay를 처음 사용하는 경우 볼륨이 최대 설정으로 출력될 수 있습니다.
- 재생은 약간 지연되면서 시작됩니다.

*1: “****” (은)는 각 세트의 고유한 번호입니다.

*2:장치 이름을 “네트워크 통한 제품 이름 변경” 이 아닌 다른 이름으로 변경할 수 있습니다. (⇒ 28)

재생 중 조작

일시중지	[■][▶/] • 다시 시작하려면 [▶/] 버튼을 다시 누르십시오.
건너 뛰기	[⏮][▶▶]
사용 가능 정보 보기	[INFO] • 정보를 전환하려면 반복적으로 누르십시오.

- 연결된 iOS 장치/PC에서도 조작할 수 있습니다.

참고

- iOS 장치 또는 iTunes에서 볼륨을 변경한 경우 본 제품에서도 변경됩니다. (iTunes의 필수 설정에 대해서는 iTunes 도움말을 참조하십시오.)
- 다른 오디오 소스의 재생이 중지되고 AirPlay 출력이 우선시 됩니다.
- 일부 iOS 및 iTunes 버전에서는 AirPlay 재생 중에 선택기를 변경하거나 장치를 대기 모드로 전환하면 AirPlay 재생을 다시 시작하지 못할 수 있습니다. 이 경우 Music 앱 또는 iTunes의 AirPlay 아이콘에서 다른 장치를 선택한 다음 본 제품을 출력 스피커로 다시 선택하십시오.
- AirPlay iTunes에서 비디오를 재생할 때는 작동하지 않습니다.

Spotify Connect 사용하여 음악 재생

본 제품은 온라인 음악 서비스(Spotify)용 Spotify Connect와 호환됩니다. 스마트폰, 태블릿 등을 사용하여 Spotify의 음악 스트리밍 서비스에서 음악을 재생할 수 있습니다.

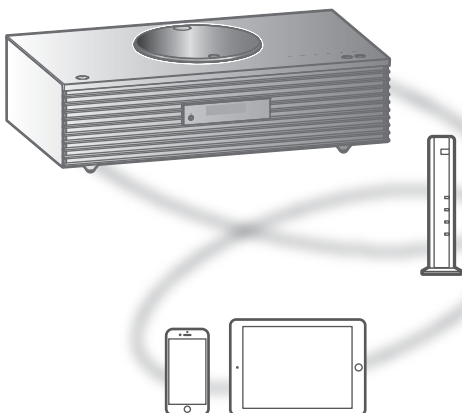

■ 준비

- 네트워크 설정을 완료하십시오. (⇒ 23)
 - 네트워크가 인터넷에 연결되어 있는지 확인하십시오.
- 사용할 장치를 본 제품의 네트워크에 연결하십시오.

Spotify 사용을 위해 휴대폰, 태블릿 또는 컴퓨터를 리모컨으로 사용하십시오.

사용 방법은 spotify.com/connect에서 확인하십시오

참고

- 본 제품의 장치 이름은 “Technics-SC-C70MK2-****” *1, 2(으)로 표시됩니다.
- Google Home 앱에서 장치 이름을 설정하면 설정된 이름이 표시됩니다.
- 등록/구독이 필요합니다.
- Spotify Premium에는 사용 요금이 부과됩니다.
- 서비스, 아이콘 및 사양은 변경될 수 있습니다.
- *1: “****” (은)는 각 세트의 고유한 번호입니다.
- *2: 장치 이름을 “네트워크 통한 제품 이름 변경” 이 아닌 다른 이름으로 변경할 수 있습니다. (⇒ 28)

TIDAL 사용

스마트폰, 태블릿 등에서 전용 애플리케이션 “Technics Audio Center” (무료)를 사용하여 본 제품에서 음악 스트리밍 서비스인 TIDAL의 음악을 재생할 수 있습니다.

TIDAL에 대한 자세한 내용은 다음 웹사이트를 참조하십시오.

www.tidal.com

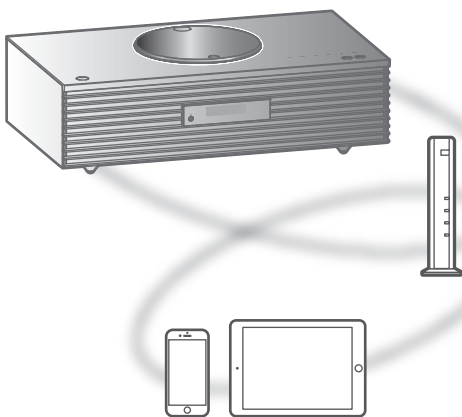

■ 준비

- 장치(스마트폰, 태블릿 등)에 최신 “Technics Audio Center” 를 설치하십시오. 자세한 내용은 다음을 참조하십시오.

www.technics.com/support/

- 본 제품과 인터넷에 연결된 네트워크에 “Technics Audio Center” 가 설치된 장치를 연결하십시오. 자세한 내용은 작동 설명서를 참조하십시오.
- TIDAL을 처음 사용하는 경우 TIDAL에 로그인하십시오. 다음과 같이 로그인하십시오.

- ① 장치(스마트폰, 태블릿 등)에서 “Technics Audio Center” 를 시작하십시오.
- ② “Technics Audio Center” 에서 “TIDAL” 을 선택하십시오.
- ③ TIDAL에 로그인하십시오. (계정이 없는 경우 계정을 등록해야 합니다.)

- [>SELECT<]를 반복적으로 눌러 “TIDAL” 을 선택하십시오.
 - TIDAL을 처음 사용하는 경우 “Operate via App” 이 표시됩니다. 전용 앱 “Technics Audio Center” 를 사용하여 조작하십시오.
- [▲],[▼] 버튼을 눌러 항목을 선택한 후 [OK]를 누르십시오.
 - 추가 선택을 하려면 이 단계를 반복하십시오.
 - 이전 폴더로 돌아가려면 [RETURN]을 누르십시오.
 - 폴더/콘텐츠는 사양에 따라 연결된 장치의 순서가 아닌 다른 순서로 표시될 수 있습니다.

참고

- 국가 또는 지역에 따라 재생되지 않을 수 있습니다.

재생 중 조작

중지	[■]
일시중지	[▶/] • 다시 누르면 다시 시작됩니다.
건너 뛰기	[◀◀] [▶▶]
검색	[◀◀] 또는 [▶▶] 버튼을 길게 누르십시오.

반복 재생 “Repeat”

- [MENU]를 누르십시오.
- [▲],[▼] 버튼을 반복적으로 눌러 “Repeat” 를 선택한 후 [OK]를 누르십시오.
- [▲],[▼] 버튼을 눌러 항목을 선택한 후 [OK]를 누르십시오.

1-Track:

선택한 트랙만 반복 재생됩니다. (“1↻” 이 표시됩니다.)

All:

모든 트랙이 반복됩니다. (“↻” 기호가 표시됩니다.)

- 설정 내용은 입력 소스가 전환되어도 저장됩니다.

무작위 재생

“Random”

- 1 [MENU]를 누르십시오.
- 2 [▲],[▼] 버튼을 반복적으로 눌러 “Random” 을 선택한 후 [OK]를 누르십시오.
- 3 [▲],[▼] 버튼을 눌러 “On” 을 선택한 후 [OK]를 누르십시오.
 - “RND” 가 표시됩니다.
 - 일부 트랙이 재생되지 않을 수 있습니다. 반복 재생을 설정하십시오(“All”).
 - 설정 내용은 입력 소스가 전환되어도 저장됩니다.

즐거찾기 목록에 트랙/앨범/아티스트 등 추가

“Add Favourites”

즐거찾기 목록에 트랙/앨범/아티스트 등을 추가하고 콘텐츠를 쉽게 불러올 수 있습니다.

- 1 [▲],[▼] 버튼을 눌러 추가할 콘텐츠를 선택한 후 [OK]를 누르십시오.
 - 추가 선택을 하려면 이 단계를 반복하십시오.
 - 이전 폴더로 돌아가려면 [RETURN]을 누르십시오.
 - 폴더/콘텐츠는 사양에 따라 연결된 장치의 순서가 아닌 다른 순서로 표시될 수 있습니다.
- 2 [MENU]를 누르십시오.
- 3 [▲],[▼] 버튼을 반복적으로 눌러 “Add Favourites” 를 선택한 후 [OK]를 누르십시오.
 - 등록 후 “Added” 가 표시됩니다.

좋아하는 트랙/앨범/아티스트 불러오기

- 1 [▲],[▼] 버튼을 반복적으로 눌러 “My Music” 을 선택한 후 [OK]를 누르십시오.
 - 첫 번째 레이어에 “My Music” 가 표시됩니다. 이전 폴더로 돌아가려면 [RETURN]을 누르십시오.
- 2 [▲],[▼] 버튼을 눌러 내용을 선택한 후 [OK]를 누르십시오.
 - 즐거찾기 목록에 등록된 항목이 없으면 “Empty” 가 표시됩니다.

트랙/앨범/아티스트 삭제

“Delete Favourites”

- 1 [▲], [▼] 버튼을 반복적으로 눌러 “My Music” 을 선택한 후 [OK]를 누르십시오.
 - 첫 번째 레이어에 “My Music” 가 표시됩니다. 이전 폴더로 돌아가려면 [RETURN]을 누르십시오.
- 2 [▲], [▼] 버튼을 눌러 즐겨찾기 목록에서 삭제할 콘텐츠를 선택하십시오.
- 3 [MENU]를 누르십시오.
- 4 [▲], [▼] 버튼을 반복적으로 눌러 “Delete Favourites” 를 선택한 후 [OK]를 누르십시오.
- 5 [▲], [▼] 버튼을 눌러 “Yes” 를 선택한 후 [OK]를 누르십시오.
 - 삭제 후 “Deleted” 가 표시됩니다.
 - 즐겨찾기 목록에 등록된 항목이 없으면 “Empty” 가 표시됩니다.

전용 앱을 사용한 조작

“Technics Audio Center”

태블릿/스마트폰에서 “Technics Audio Center” 를 사용하여 재생을 시작하십시오.

- 태블릿/스마트폰의 “Technics Audio Center” 에서 TIDAL을 선택하면 입력이 자동으로 TIDAL로 전환됩니다.
- 자세한 내용은 다음을 참조하십시오.
www.technics.com/support/

Deezer사용

스마트폰, 태블릿 등에서 전용 애플리케이션 “Technics Audio Center” (무료)를 사용하여 본 제품에서 음악 스트리밍 서비스인 Deezer의 음악을 재생할 수 있습니다.

Deezer에 대한 자세한 내용은 다음 웹사이트를 참조하십시오.

www.deezer.com

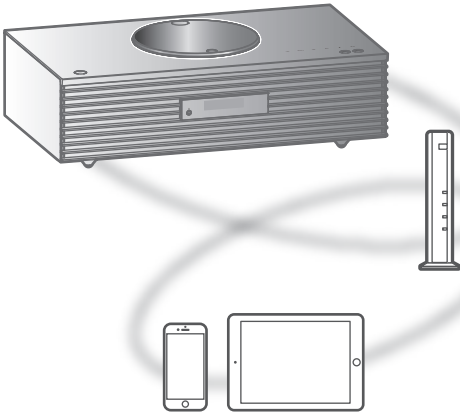

DEEZER

■ 준비

- 장치(스마트폰, 태블릿 등)에 최신 “Technics Audio Center” 를 설치하십시오. 자세한 내용은 다음을 참조하십시오. www.technics.com/support/
- 본 제품과 인터넷에 연결된 네트워크에 “Technics Audio Center” 가 설치된 장치를 연결하십시오. 자세한 내용은 작동 설명서를 참조하십시오.
- Deezer를 처음 사용하는 경우 Deezer에 로그인하십시오. 다음과 같이 로그인하십시오.
 - ① 장치(스마트폰, 태블릿 등)에서 “Technics Audio Center” 를 시작하십시오.
 - ② “Technics Audio Center” 에서 “Deezer” 을 선택하십시오.
 - ③ Deezer에 로그인하십시오. (계정이 없는 경우 계정을 등록해야 합니다.)

1 [>SELECT<]를 반복적으로 눌러 “Deezer” 를 선택하십시오.

- Deezer을 처음 사용하는 경우 “Operate via App” 이 표시됩니다. 전용 앱 “Technics Audio Center” 를 사용하여 조작하십시오.

2 [▲],[▼] 버튼을 눌러 항목을 선택한 후 [OK]를 누르십시오.

- 추가 선택을 하려면 이 단계를 반복하십시오.
- 이전 폴더로 돌아가려면 [RETURN]을 누르십시오.
- 폴더/콘텐츠는 사양에 따라 연결된 장치의 순서가 아닌 다른 순서로 표시될 수 있습니다.

참고

- 음악 스트리밍 서비스에 따라 일부 작업을 수행하지 못할 수 있습니다.

재생 중 조작

중지	[■]
일시중지	[▶/] • 다시 누르면 다시 시작됩니다.
건너 뛰기	[◀◀][▶▶]
검색	[◀◀] 또는 [▶▶] 버튼을 길게 누르십시오.

반복 재생 “Repeat”

- 1 [MENU]를 누르십시오.
- 2 [▲],[▼] 버튼을 반복적으로 눌러 “Repeat” 를 선택한 후 [OK]를 누르십시오.
- 3 [▲],[▼] 버튼을 눌러 항목을 선택한 후 [OK]를 누르십시오.

1-Track:

선택한 트랙만 반복 재생됩니다. (“1↻” 이 표시됩니다.)

All:

모든 트랙이 반복됩니다. (“↻” 기호가 표시됩니다.)

- 설정 내용은 입력 소스가 전환되어도 저장됩니다.
- 콘텐츠에 따라 반복 재생이 안될 수 있습니다.

무작위 재생

“Random”

- 1 [MENU]를 누르십시오.
- 2 [▲],[▼] 버튼을 반복적으로 눌러 “Random” 을 선택한 후 [OK]를 누르십시오.
- 3 [▲],[▼] 버튼을 눌러 “On” 를 선택한 후 [OK]를 누르십시오.
 - “RND” 가 표시됩니다.
 - 일부 트랙이 재생되지 않을 수 있습니다. 반복 재생을 설정하십시오(“All”).
 - 설정 내용은 입력 소스가 전환되어도 저장됩니다.
 - 콘텐츠에 따라 무작위 재생이 불가능할 수 있습니다.

즐거찾기 목록에 트랙/앨범/아티스트 등 추가

“Add Favourites”

즐거찾기 목록에 트랙/앨범/아티스트 등을 추가하고 콘텐츠를 쉽게 불러올 수 있습니다.

- 1 [▲],[▼] 버튼을 눌러 추가할 콘텐츠를 선택한 후 [OK]를 누르십시오.
 - 추가 선택을 하려면 이 단계를 반복하십시오.
 - 이전 폴더로 돌아가려면 [RETURN]을 누르십시오.
 - 폴더/콘텐츠는 사양에 따라 연결된 장치의 순서가 아닌 다른 순서로 표시될 수 있습니다.
- 2 [MENU]를 누르십시오.
- 3 [▲],[▼] 버튼을 반복적으로 눌러 “Add Favourites” 를 선택한 후 [OK]를 누르십시오.
 - 등록 후 “Added” 가 표시됩니다.

좋아하는 트랙/앨범/아티스트 불러오기

- 1 [▲],[▼] 버튼을 반복적으로 눌러 “My library” 를 선택한 후 [OK]를 누르십시오.
 - 첫 번째 레이어에 “My library” 가 표시됩니다. 이전 폴더로 돌아가려면 [RETURN]을 누르십시오.
- 2 [▲],[▼] 버튼을 눌러 내용을 선택한 후 [OK]를 누르십시오.
 - 즐거찾기 목록에 등록된 항목이 없으면 “Empty” 가 표시됩니다.

트랙/앨범/아티스트 삭제

“Delete Favourites”

- 1 [▲], [▼] 버튼을 반복적으로 눌러 “My library” 를 선택한 후 [OK]를 누르십시오.
 - 첫 번째 레이어에 “My library” 가 표시됩니다. 이전 폴더로 돌아가려면 [RETURN]을 누르십시오.
- 2 [▲], [▼] 버튼을 눌러 즐겨찾기 목록에서 삭제할 콘텐츠를 선택하십시오.
- 3 [MENU]를 누르십시오.
- 4 [▲], [▼] 버튼을 반복적으로 눌러 “Delete Favourites” 를 선택한 후 [OK]를 누르십시오.
- 5 [▲], [▼] 버튼을 눌러 “Yes” 를 선택한 후 [OK]를 누르십시오.
 - 삭제 후 “Deleted” 가 표시됩니다.
 - 즐겨찾기 목록에 등록된 항목이 없으면 “Empty” 가 표시됩니다.

전용 앱을 사용한 조작

“Technics Audio Center”

태블릿/스마트폰에서 “Technics Audio Center” 를 사용하여 재생을 시작하십시오.

- 태블릿/스마트폰의 “Technics Audio Center” 에서 Deezer를 선택하면 입력이 자동으로 Deezer로 전환됩니다.
- 자세한 내용은 다음을 참조하십시오.
www.technics.com/support/

Amazon Music사용

스마트폰, 태블릿 등에서 전용 애플리케이션 “Technics Audio Center” (무료)를 사용하여 본 제품에서 음악 스트리밍 서비스인 Amazon Music의 음악을 재생할 수 있습니다.

Amazon Music에 대한 자세한 내용은 다음 웹사이트를 참조하십시오.

www.amazonmusic.com

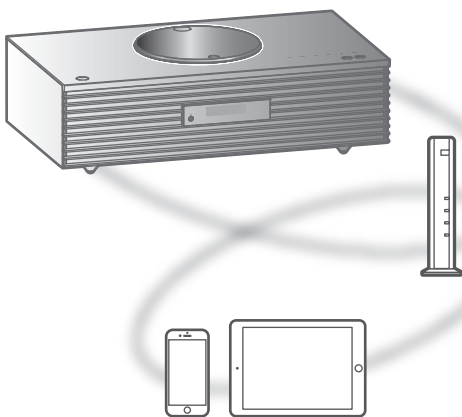

amazon music

■ 준비

- 장치(스마트폰, 태블릿 등)에 최신 “Technics Audio Center” 를 설치하십시오. 자세한 내용은 다음을 참조하십시오. www.technics.com/support/
- 본 제품과 인터넷에 연결된 네트워크에 “Technics Audio Center” 가 설치된 장치를 연결하십시오. 자세한 내용은 사용 설명서를 참조하십시오.
- Amazon Music을 처음 사용하는 경우 Amazon Music에 로그인하십시오. 다음과 같이 로그인하십시오.
 - ① 장치(스마트폰, 태블릿 등)에서 “Technics Audio Center” 를 시작하십시오.
 - ② “Technics Audio Center” 에서 “Amazon Music” 을 선택하십시오.
 - ③ Amazon Music에 로그인하십시오. (계정이 없는 경우 계정을 등록해야 합니다.)

1 [>SELECT<]를 반복적으로 눌러

“Amazon Music”을 선택하십시오.

- Amazon Music을 처음 사용하는 경우 “Operate via App”이 표시됩니다. 전용 앱 “Technics Audio Center”를 사용하여 조작하십시오.

2 [▲],[▼] 버튼을 눌러 항목을 선택한 후 [OK]를 누르십시오.

- 추가 선택을 하려면 이 단계를 반복하십시오.
- 이전 폴더로 돌아가려면 [RETURN]을 누르십시오.
- 폴더/콘텐츠는 사양에 따라 연결된 장치의 순서가 아닌 다른 순서로 표시될 수 있습니다.

참고

- 음악 스트리밍 서비스에 따라 일부 작업을 수행하지 못할 수 있습니다.

재생 중 조작

중지	[■]
일시중지	[▶/] • 다시 누르면 다시 시작됩니다.
건너 뛰기	[◀◀][▶▶]
검색	[◀◀] 또는 [▶▶] 버튼을 길게 누르십시오.

반복 재생

“Repeat”

1 [MENU]를 누르십시오.

2 [▲],[▼] 버튼을 반복적으로 눌러 “Repeat”를 선택한 후 [OK]를 누르십시오.

3 [▲],[▼] 버튼을 눌러 항목을 선택한 후 [OK]를 누르십시오.

1-Track:

선택한 트랙만 반복 재생됩니다. (“1↻”이 표시됩니다.)

All:

모든 트랙이 반복됩니다. (“↻” 기호가 표시됩니다.)

- 설정 내용은 입력 소스가 전환되어도 저장됩니다.
- 콘텐츠에 따라 반복 재생이 안될 수 있습니다.

무작위 재생

“Random”

- 1 [MENU]를 누르십시오.
- 2 [▲],[▼] 버튼을 반복적으로 눌러 “Random” 을 선택한 후 [OK]를 누르십시오.
- 3 [▲],[▼] 버튼을 눌러 “On” 을 선택한 후 [OK]를 누르십시오.
 - “RND” 가 표시됩니다.
 - 일부 트랙이 재생되지 않을 수 있습니다. 반복 재생을 설정하십시오(“All”).
 - 설정 내용은 입력 소스가 전환되어도 저장됩니다.
 - 콘텐츠에 따라 무작위 재생이 불가능할 수 있습니다.

전용 앱을 사용한 조작

“Technics Audio Center”

태블릿/스마트폰에서 “Technics Audio Center” 를 사용하여 재생을 시작하십시오.

- 태블릿/스마트폰의 “Technics Audio Center” 에서 Amazon Music을 선택하면 입력이 자동으로 Amazon Music으로 전환됩니다.
- 자세한 내용은 다음을 참조하십시오.
www.technics.com/support/

Google Cast 지원 앱을 사용하여 음악 듣기

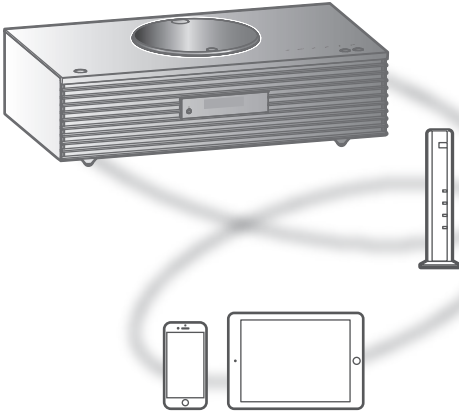

본 제품은 Google Cast 지원 앱과 호환됩니다. Google Cast 지원 앱에 대한 자세한 내용은 다음을 방문하십시오.

g.co/cast/apps

■ 준비

- 네트워크 설정을 완료하십시오. (⇒ 23)
 - 네트워크가 인터넷에 연결되어 있는지 확인하십시오.
- 장치(스마트폰, 태블릿 등)에 Google Cast 지원 앱을 설치하십시오.
- 현재 집에서 사용 중인 네트워크에 장치를 연결하십시오.

1 장치(스마트폰, 태블릿 등)에서 Google Cast 지원 앱을 열고 본 제품을 연결 장치로 선택하십시오.

- 입력 소스는 자동으로 “Casting” 으로 전환됩니다.

2 음악을 재생하십시오.

모든 국가/지역에서 모든 음악 스트리밍 서비스를 사용할 수 있는 것은 아닙니다. 음악 스트리밍 서비스를 사용하려면 등록/구독이 필요하거나 요금이 부과될 수 있습니다. 서비스는 변경되거나 중단될 수 있습니다. 자세한 내용은 개별 음악 스트리밍 서비스 웹사이트를 참조하십시오.

중요 공지:

본 제품을 폐기하거나 제3자에게 양도하기 전에 계정이 무단으로 사용되지 않도록 음악 스트리밍 서비스 계정에서 로그아웃하시기 바랍니다.

보조 입력 사용

아날로그 오디오 케이블(별매)로 휴대용 오디오 플레이어 등을 연결하여 음악을 재생할 수 있습니다.



아날로그 오디오 케이블
(ϕ 3.5 mm)
(별매)



휴대용 오디오 플레이어 등

- 1 AC 전원코드를 분리하십시오.
- 2 본 제품과 휴대용 오디오 플레이어 등을 연결하십시오.
- 3 AC 전원코드를 본 제품에 연결하십시오. (⇒ 22)
- 4 [⏻] 버튼을 눌러 본 제품을 켜십시오.
- 5 [>SELECT<]를 반복적으로 눌러 “AUX” 를 선택하십시오.
- 6 연결된 장치에서 재생을 시작하십시오.

볼륨 레벨 조정

“Input Level”

보조 입력의 볼륨이 높은 경우 “Low” 로 설정하면 볼륨 레벨이 올라갈 수 있습니다.

- 1 [MENU]를 누르십시오.
- 2 [OK]를 누르십시오.
- 3 [▲],[▼] 버튼을 반복적으로 눌러 “Low” 를 선택한 후 [OK]를 누르십시오.

참고

- 공장 기본값은 “High” 입니다.

설정

즐거찾기 기능 사용	74
즐거찾는 방송국 또는 재생목록 등록 [FAV]	74
소리 조정	75
BASS/MID/TREBLE 조정 “Tone Control”	75
설치 위치에 따른 음질 조정 “Space Tune”	76
보다 자연스러운 오디오 재생 “RE-MASTER”	76
대기 타이머 “SLEEP”	76
시계와 타이머	77
시계 설정 “CLOCK”	77
재생 타이머	78
기타 설정	80
자동 꺼짐 기능 “Auto Off”	80
자동 디밍 기능 “Auto DIMMER”	80
상단 커버의 조명 “ILLUMINATION”	81
작동음 설정 “Beep”	81
대기 모드에서 시계 디스플레이 “Standby Display”	81
네트워크 대기 “Standby Mode”	81
네트워크 설정 “Network”	82
문자 인코딩 변경 “E Asian Character”	82
터치 스위치 설정 “Touch Switch”	82
시계 표시 전환 “CLOCK Indication”	83
모델 이름 확인 “Model No.”	83
펌웨어 버전 확인 “F/W Version”	83
펌웨어 업데이트 “F/W Update”	83

🔄 목차 ... 04

즐거찾기 기능 사용

즐거찾는 방송국 또는 재생목록 등록 [FAV]

즐거찾는 방송국 또는 재생목록(DAB/DAB+, FM, Internet Radio, Podcasts 등)을 등록한 후 [FAV]를 눌러 쉽게 해당 방송국을 불러올 수 있습니다. (터치 스위치의 [FAV]를 눌러도 등록할 수 있습니다.)

- 1 입력 소스(DAB/DAB+, FM, Internet Radio, Podcasts 등)를 전환하십시오.
 - 2 즐거찾는 방송국이나 재생목록이 재생되는 동안 [FAV]를 길게 누르십시오.
 - 등록 화면이 표시됩니다.
 - 3 [▲], [▼] 버튼을 눌러 등록할 번호(1~9)를 선택한 후 [OK]를 누르십시오.
 - 등록이 완료되면 “Memorised” 가 표시됩니다. (“Failed” 가 표시되는 경우 방송국에서 방송을 하는지 확인하십시오.)
 - 같은 번호로 다른 방송국을 선택하면 이전에 저장된 방송국을 덮어씁니다.
- 이 설정을 중간에 취소하려면 [RETURN]을 누르십시오.

즐거찾는 방송국 불러오기

- 1 [FAV]를 누르십시오.
- 2 등록된 번호(1~9)를 누른 후 [OK]를 누르십시오.
 - [FAV]를 반복적으로 눌러 방송국을 불러올 수도 있습니다. (등록된 방송국으로 전환됩니다.)
 - 입력 소스가 등록된 방송국으로 자동 전환됩니다.
 - 즐거찾기 목록에 등록된 항목이 없으면 “Empty” 가 표시됩니다.

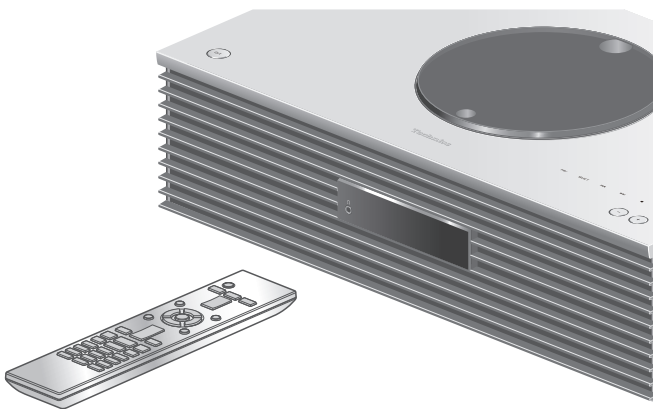

- 1 [SETUP]을 누르십시오.
- 2 [▲], [▼] 버튼을 반복적으로 눌러 메뉴를 선택한 후 [OK]를 누르십시오.
- 3 [▲], [▼], [◀], [▶] 버튼을 눌러 설정하고 [OK]를 누르십시오.

BASS/MID/TREBLE 조정

“Tone Control”

본 제품의 톤을 조정할 수 있습니다. 각 톤 범위(BASS/MID/TREBLE)를 조정할 수 있습니다.

- 이 기능을 활성화하려면 “On (adjustment)” 을 선택하십시오.
- 각 레벨은 “- 10” 과 “+ 10” 사이에서 조정할 수 있습니다.
- 설정 완료 후 “TONE” 이 표시됩니다.

설치 위치에 따른 음질 조정

“Space Tune”

설치 위치(벽이나 방의 모서리 부근)에 따라 음질을 조정할 수 있습니다.

Free:

제품 주변에 물건(벽 등)이 없어야 합니다.

Wall:

제품 뒤에 벽이 있어야합니다.

Corner:

제품이 방의 구석에 있어야합니다.

참고

- iOS 장치 전용 앱 “Technics Audio Center” (무료)를 사용하여 iOS 장치와 본 제품 사이의 위치를 측정할 수 있습니다. iOS 장치로 측정한 후 “Space Tune” 을 “Measured” 로 설정하십시오.
자세한 내용은 다음을 참조하십시오.
www.technics.com/support/

보다 자연스러운 오디오 재생

“RE-MASTER”

리마스터링은 재생 대역을 확장하고 더 높은 비트 심도를 달성하여 원래 음원에 가까운 자연스럽고 풍부한 사운드를 만들어냅니다.

- 공장 기본값은 “Off” 입니다.
- 내용에 따라 “On” 으로 설정해도 소리가 리마스터링되지 않을 수 있습니다.

대기 타이머

“SLEEP”

대기 타이머를 사용하면 설정 시간 후에 제품을 대기 모드로 전환할 수 있습니다. (30 minutes/60 minutes/90 minutes/120 minutes/Off)

- 설정 완료 후 “SLEEP” 이 표시됩니다.
- 대기 타이머가 항상 제일 먼저 적용됩니다. 타이머가 겹치지 않도록 설정하십시오.

시계와 타이머

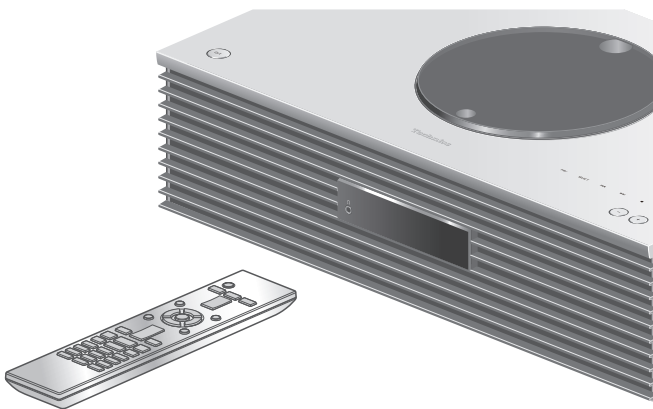

- 1 [SETUP]를 누르십시오.
- 2 [▲], [▼] 버튼을 반복적으로 눌러 메뉴를 선택한 후 [OK]를 누르십시오.
- 3 [▲], [▼], [◀], [▶] 버튼을 눌러 설정하고 [OK]를 누르십시오.

시계 설정

“CLOCK”

“CLOCK”을 선택하면 시간이 20초 동안 표시됩니다. ([OK]를 누르면 시계 설정 화면이 표시됩니다.) [▲], [▼] 버튼을 눌러 시계/요일 설정 화면에서 시간을 설정하십시오.

- 숫자 버튼으로 시계 설정 방법
예) 16:05
[1] > [6] > [0] > [5]
- [◀], [▶] 버튼을 눌러 요일 또는 시계 유형(AM/PM)을 설정하십시오.

참고

- 정전이 발생하거나 AC 전원코드가 분리되면 시계가 초기화됩니다.
- 정확도를 유지하기 위해 시계를 정기적으로 설정합니다.
- 태블릿/스마트폰에서 전용 앱 “Technics Audio Center” (무료)를 사용하여 본 제품의 시간 정보를 업데이트할 수 있습니다.
자세한 내용은 다음을 참조하십시오.
www.technics.com/support/

재생 타이머

매일 정해진 시간에 본 제품이 켜지도록 타이머를 설정할 수 있습니다.

■ 준비

- 시계를 설정하십시오. (⇒ 77)
- 선택한 음원(CD, 라디오, USB 장치 등)을 준비하십시오.
- 방송국/채널을 조정하십시오(라디오용).

참고

- 태블릿/스마트폰에서 전용 앱 “Technics Audio Center” (무료)를 사용하여 타이머를 설정할 수도 있습니다.
자세한 내용은 다음을 참조하십시오.
www.technics.com/support/

타이머 켜기

“Play Timer Setting”

- ① 원하는 볼륨을 설정하십시오.
- ② [▲], [▼] 버튼을 눌러 “On” 을 선택한 후 [OK]를 눌러 볼륨을 저장하십시오.
 - 시계 아이콘이 표시됩니다.
 - 시계가 설정되어 있지 않으면 “Adjust CLOCK” 이 표시됩니다.
 - 재생 타이머가 설정되어 있지 않으면 “Adjust Play Timer” 가 표시됩니다.
- ③ 제품을 대기 모드로 전환하십시오.
 - 본 제품을 대기 모드로 전환한 후 타이머가 활성화됩니다.
 - 설정한 시간이 되면 음원이 낮은 볼륨으로 재생되기 시작하고 볼륨이 사전 설정된 레벨까지 점차 증가합니다.
 - 타이머를 끄려면 2단계(위)에서 “Off” 를 선택하십시오.

참고

- 타이머가 설정된 후에도 본 제품을 정상적으로 사용할 수 있습니다.
 - 타이머 시작 시간 전에 제품을 대기 모드로 전환합니다.
 - 오디오 소스 또는 볼륨이 변경되어도 타이머가 켜졌을 때 설정된 오디오 소스 및 볼륨이 계속 사용됩니다.
- “CD” 또는 “USB” 에 대한 반복 재생을 설정할 수 있습니다. [FAV]로 등록된 즐겨찾는 방송국도 재생할 수 있습니다.
- 타이머가 켜져 있을 때 볼륨을 조정하려면 볼륨을 선택한 후 “Play Timer Setting” 을 “Off” 에서 “On” 으로 설정하십시오.
- 타이머가 시작된 후에는 본 제품을 정상적으로 사용하여도 종료 시간에 본 제품이 자동으로 꺼집니다.

타이머 설정

“Play Timer Adj.”

“Play Timer Adj.” 를 선택하고 [OK]를 누르면 현재 설정이 표시됩니다. 다시 [OK]를 누르고 타이머 설정 화면이 표시되면 화면이 깜박이기 시작합니다.

- ① [▲], [▼] 또는 숫자 버튼을 눌러 시작 시간을 설정한 후 [OK]를 누르십시오.
- ② [▲], [▼] 또는 숫자 버튼을 눌러 종료 시간을 설정한 후 [OK]를 누르십시오.
- ③ [▲], [▼] 버튼을 눌러 음원, 볼륨, 요일을 선택한 후 [OK]를 누르십시오.

• 반복 설정은 다음과 같습니다.

“Everyday” : 매일 같은 시간

“Once” : 한 번

“SAT, SUN” : 매주 토요일과 일요일

“MON to FRI” : 매주 월요일부터 금요일까지

■ 타이머 설정 표시 방법

설정 후 “Play Timer Adj.” 를 선택하고 [OK]를 눌러 설정 시간, 음원 등을 확인할 수 있습니다.

- [INFO]를 눌러 대기 모드에서 확인할 수도 있습니다.

기타 설정

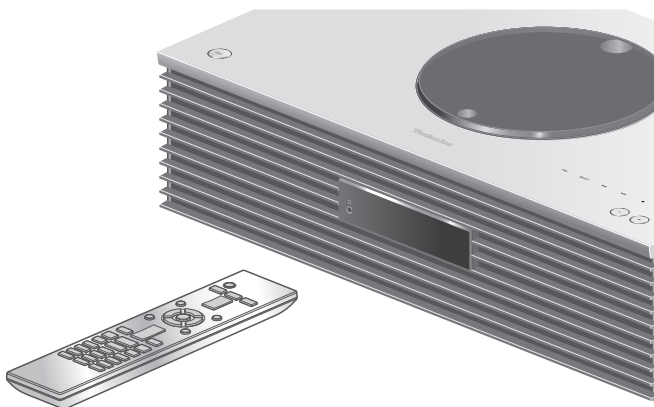

- 1 [SETUP]를 누르십시오.
- 2 [▲], [▼] 버튼을 반복적으로 눌러 메뉴를 선택한 후 [OK]를 누르십시오.
- 3 [▲], [▼], [◀], [▶] 버튼을 눌러 설정하고 [OK]를 누르십시오.

자동 꺼짐 기능

“Auto Off”

“On”으로 설정된 경우 버튼을 누르는 등의 조작 없이 20분 동안 소리가 출력되지 않으면 본 제품은 에너지를 아끼기 위해 자동으로 대기 모드로 전환됩니다.

- 입력 소스가 “DAB/DAB+” 또는 “FM”인 경우 이 기능이 작동하지 않습니다.
- 공장 기본값은 “On”입니다. 이 기능을 비활성화하려면 “Off”를 선택하십시오.

참고

- 전원을 껐다 켜도 설정이 저장됩니다.
- 본 제품이 꺼지기 3분 전에 “Auto Off”가 표시됩니다.

자동 디밍 기능

“Auto DIMMER”

“On”으로 설정된 경우 20분 동안 소리가 출력되지 않으면 디스플레이, 전원 표시등의 밝기를 일시적으로 조정합니다.

- 공장 기본값은 “On”입니다.

상단 커버의 조명 “ILLUMINATION”

본 제품이 켜져 있으면 상단 커버가 켜집니다. (상단 커버가 열려 있으면 상단 커버의 조명이 꺼집니다.)

- 공장 기본값은 “Mode2” 입니다. 이 기능을 비활성화하려면 “Off” 를 선택하십시오.

Mode1:

상단 커버는 항상 켜집니다.

Mode2:

상단 커버는 재생 가능한 CD가 삽입되어 있고 입력 소스가 “CD” 인 경우에만 켜집니다.

작동음 설정 “Beep”

터치 스위치 작동 시의 비프음을 켜거나 끌 수 있습니다.

- 공장 기본값은 “On” 입니다. 이 기능을 비활성화하려면 “Off” 를 선택하십시오.

대기 모드에서 시계 디스플레이 “Standby Display”

대기 모드에서 시계 디스플레이를 설정할 수 있습니다.

On (CLOCK):

대기 모드에서 시계를 표시합니다.

- 시계 표시기는 일정 시간마다 움직입니다.
- [DIMMER]를 눌러 디스플레이를 끄면 시계가 표시되지 않습니다. ([INFO]를 누르면 시계가 몇 초 동안 표시됩니다.)

Off:

디스플레이 없음([INFO]를 누르면 시계가 몇 초 동안 표시됩니다.)

- 공장 기본값은 “Off” 입니다.

네트워크 대기 “Standby Mode”

이 기능을 “On” 으로 설정하면 다음과 같은 경우에 본 제품이 자동으로 켜집니다.

- 페어링된 Bluetooth® 장치에서 본 제품로 Bluetooth® 연결이 설정된 경우.
- 네트워크에 연결된 장치로부터 본 제품에서 재생 작업을 수행하는 경우.
- 공장 기본값은 “On” 입니다. 이 기능을 비활성화하려면 “Off” 를 선택하십시오.

네트워크 설정

“Network”

Wi-Fi 설정

“Wi-Fi Menu”

무선 LAN 기능을 활성화하거나 비활성화할 수 있습니다.

- 공장 기본값은 “On” 입니다.

네트워크 아이콘 표시

“Network Indicator”

디스플레이에서 네트워크 아이콘(유선 LAN/무선 LAN)을 끄려면 “Off” 로 설정하십시오.

- 공장 기본값은 “On” 입니다.

Wi-Fi 신호 강도

“Signal Level”

이 시스템이 있는 장소의 Wi-Fi 신호 강도를 확인하는 방법.

- 신호 강도는 3(최대) - 2 - 1로 표시됩니다. 표시기에 “2” 또는 “1” 이 표시되면 무선 라우터 또는 이 시스템의 위치 또는 각도를 변경하고 연결이 개선되는지 확인하십시오.
- “0” 이 표시되면 이 시스템을 무선 라우터와 연결할 수 없습니다.

문자 인코딩 변경

“E Asian Character”

트랙 이름, 아티스트 이름 및 기타 정보가 원래대로 표시되지 않으면 문자 인코딩을 변경할 수 있습니다.

Type 1(日本):

일본어가 우선입니다. (기본)

Type 2(简体字):

중국어(간체)가 우선입니다.

터치 스위치 설정

“Touch Switch”

터치 스위치 제어를 활성화/비활성화합니다.

- 공장 기본값은 “On” 입니다.

시계 표시 전환

“CLOCK Indication”

시계 표시 유형을 선택할 수 있습니다.

24-hour:

24시간제

12-hour:

12시간제

- 공장 기본값은 “24-hour” 입니다.

모델 이름 확인

“Model No.”

모델 이름이 표시됩니다.

펌웨어 버전 확인

“F/W Version”

설치된 펌웨어의 버전이 표시됩니다.

펌웨어 업데이트

“F/W Update”

Panasonic에서 본 제품에 기능 작동 방식을 추가하거나 개선할 수 있는 업데이트된 펌웨어를 배포할 수 있습니다. 이러한 업데이트는 무료로 제공됩니다.

- 업데이트 정보는 다음 웹사이트를 참조하십시오.

www.technics.com/support/firmware/

다운로드는 15분 정도 걸립니다.

업데이트하는 동안 AC 전원코드를 분리하거나 본 제품을 대기 상태로 전환하지 마십시오.

업데이트하는 동안 USB 플래시 메모리를 분리하지 마십시오.

- 업데이트하는 동안 진행률이 “Updating □ %” 로 표시됩니다. (“□” 기호는 숫자를 나타냅니다.)

참고

- 보안 문제 해결 등을 위해 본 시스템의 작동(타이머 등)을 강제로 중지하고 펌웨어를 업데이트하는 경우가 있습니다. 펌웨어를 강제로 업데이트하지 않으려면 LAN 케이블을 분리하거나 무선 네트워크 연결을 끊습니다.
- 업데이트 프로세스 중에는 다른 작업을 수행할 수 없습니다.
- 업데이트가 없다면 “Firmware is Up To Date” 가 표시됩니다. (업데이트할 필요가 없습니다.)
- 펌웨어를 업데이트하면 본 제품의 설정이 초기화될 수 있습니다.

인터넷을 통한 업데이트

■ 준비

- 본 제품을 네트워크에 연결하십시오. (⇒ 23)
 - 네트워크가 인터넷에 연결되어 있는지 확인하십시오.
- 1 [SETUP]을 누르십시오.
 - 2 [▲], [▼] 버튼을 반복적으로 눌러 “F/W Update” 를 선택한 후 [OK]를 누르십시오.
 - 3 [▲], [▼] 버튼을 눌러 “Internet” 를 선택한 후 [OK]를 누르십시오.
 - 4 [▲], [▼] 버튼을 눌러 “Yes” 를 선택한 후 [OK]를 누르십시오.
 - 업데이트하는 동안 진행률이 “Updating □ %” 로 표시됩니다. (“□” 기호는 숫자를 나타냅니다.)
 - 업데이트가 문제 없이 완료되면 “Success” 가 표시됩니다.
 - 5 [⏻] 버튼을 눌러 본 제품을 껐다가 켜십시오.

USB 플래시 메모리를 통한 업데이트

■ 준비

- USB 플래시 메모리에 최신 펌웨어를 다운로드하십시오.
자세한 내용은 다음 웹사이트를 참조하십시오.
www.technics.com/support/firmware/
- 1 새 펌웨어가 있는 USB 플래시 메모리를 연결하십시오.
 - 2 [SETUP]을 누르십시오.
 - 3 [▲], [▼] 버튼을 반복적으로 눌러 “F/W Update” 를 선택한 후 [OK]를 누르십시오.
 - 4 [▲], [▼] 버튼을 눌러 “USB” 를 선택한 후 [OK]를 누르십시오.
 - 5 [▲], [▼] 버튼을 눌러 “Yes” 를 선택한 후 [OK]를 누르십시오.
 - 업데이트하는 동안 진행률이 “Updating □ %” 로 표시됩니다. (“□” 기호는 숫자를 나타냅니다.)
 - 업데이트가 문제 없이 완료되면 “Success” 가 표시됩니다.
 - 6 [⏻] 버튼을 눌러 본 제품을 껐다가 켜십시오.

참고

- USB 플래시 메모리에 따라 다운로드 시간이 더 오래 걸릴 수 있습니다.

기타

문제 해결.....	86
제품의 발열.....	86
최신 펌웨어가 설치되어 있습니까?.....	86
모든 설정을 공장 기본값으로 복원하려면.....	87
일반.....	87
디스크.....	88
라디오.....	89
USB.....	89
Bluetooth®.....	90
네트워크.....	90
음악 스트리밍 서비스.....	92
리모컨.....	92
터치 스위치.....	93
메시지.....	93
재생 가능한 미디어.....	96
CD에 대한 참고 사항.....	96
USB.....	97
Bluetooth® 정보.....	98
라이선스.....	99
사양.....	101

🔄 목차 ... 04

문제 해결

서비스를 요청하기 전에 다음을 확인하십시오. 일부 확인 사항에 대해 잘 모르거나 다음 안내에 표시된 해결 방법으로 문제가 해결되지 않으면 대리점에 해결 방법을 문의하십시오.

제품의 발열

본 제품은 사용하는 동안 따뜻해집니다.

- 본 제품의 바닥이 뜨거울 수 있으므로 바닥을 만질 때 주의하십시오. 설치 또는 장치 관리를 위해 AC 전원코드를 분리하고 3분 이상 기다리십시오.

최신 펌웨어가 설치되어 있습니까?

Panasonic은 고객이 최신 기술을 경험하실 수 있도록 장치의 펌웨어를 지속적으로 개선하고 있습니다. (⇒ 83)

모든 설정을 공장 기본값으로 복원하려면

다음과 같은 상황이 발생하면 메모리를 초기화하십시오.

- 버튼을 눌러도 반응이 없습니다.
- 메모리 내용을 지우고 초기화하려고 합니다.

1 [SETUP]을 누르십시오.

2 [▲], [▼] 버튼을 반복적으로 눌러 “Initialization” 를 선택한 후 [OK]를 누르십시오.

3 [▲], [▼] 버튼을 눌러 “Yes” 를 선택한 후 [OK]를 누르십시오.

- 확인 화면이 나타납니다. 다음 단계에서 “Yes” 를 눌러 모든 설정을 기본값으로 복원하십시오.

4 [▲], [▼] 버튼을 눌러 “Yes” 를 선택한 후 [OK]를 다시 누르십시오.

참고

- 설정 메뉴를 입력할 수 없으면 모든 설정을 공장 기본값으로 복원하기 위해 AC 전원코드를 분리한 후 약 3분 뒤 [⏻/⏻] 버튼을 누른 상태에서 다시 연결하십시오. (“Initialized” 가 표시됩니다.)

일반

장치가 작동하지 않습니다.

제대로 작동하지 않습니다.

- 장치의 안전 장치 중 하나 등이 활성화되었을 수 있습니다.

① 장치에서 [⏻/⏻] 버튼을 눌러 제품을 대기 상태로 전환하십시오.

- 장치가 대기 모드로 전환되지 않으면 장치의 [⏻/⏻] 버튼을 5초 이상 누르십시오. 장치가 강제로 대기 상태로 전환됩니다.

또는 AC 전원코드를 분리하고 3분 후 다시 연결하십시오.

② 장치의 [⏻/⏻] 버튼을 눌러 전원을 켜십시오. (본 제품이 켜지는 데 시간이 걸릴 수 있습니다.)

- 그래도 제품을 작동할 수 없으면 대리점에 문의하십시오.

- 리모컨이 제대로 작동하지 않을 수 있습니다. (⇒ 92)

- 터치 스위치 작동이 비활성화될 수 있습니다. 설정을 확인하십시오. (⇒ 82)

재생 중에 “윙윙거리는” 소리가 들릴 수 있습니다.

- 다른 장치 또는 형광등의 AC 전원코드가 케이블 근처에 있습니다. 다른 장치의 전원을 끄거나 본 제품의 케이블에서 멀리 두십시오.

- TV 또는 기타 장치 근처에 강한 자기장이 있으면 오디오 품질이 떨어질 수 있습니다. 본 제품을 이러한 장소에서 멀리 두십시오.

- 휴대폰 통화 중과 같이 근처에 있는 장치가 강력한 전파를 방출하는 경우 스피커에서 잡음이 출력될 수 있습니다.

소리가 나지 않습니다.

- 본 제품과 연결된 장치의 볼륨을 확인하십시오.
- 입력 및 출력 단자의 케이블 연결이 올바르게 않은지 확인하십시오. 이 경우 본 제품을 대기 상태로 전환하고 케이블을 올바르게 다시 연결하십시오.
- 올바른 입력 소스가 선택되었는지 확인하십시오.
- 연결할 케이블의 플러그를 끝까지 삽입하십시오.
- 다중 채널 콘텐츠의 재생은 지원되지 않습니다.
- 본 제품의 디지털 오디오 입력 단자는 선형 PCM 신호만 감지할 수 있습니다. 자세한 내용은 본 제품의 작동 설명서를 참조하십시오.

재생이 시작되지 않습니다.

- 환경이나 연결된 장치에 따라 다소 시간이 걸릴 수 있습니다.
- 지원하는 파일 형식인지 확인하십시오. 지원되는 형식은 “파일 형식”을 참조하십시오. (⇒ 104)

장치가 자동으로 대기 모드로 전환됩니다.

- 자동 꺼짐 기능이 켜져 있습니까? (⇒ 80)
- 본 제품에는 발열로 인한 손상을 방지하기 위해 보호 회로가 포함되어 있습니다. 본 제품을 높은 볼륨으로 장기간 사용하면 자동으로 전원이 꺼질 수 있습니다. 본 제품을 다시 켜기 전에 본 제품이 식을 때까지 기다리십시오. (약 3분 정도)

설정이 공장 기본값으로 초기화됩니다.

- 펌웨어를 업데이트하면 설정이 초기화될 수 있습니다.

디스크

표시가 잘못되거나 재생되지 않습니다.

- 디스크가 본 제품과 호환되는지 확인하십시오. (⇒ 96)
- 렌즈에 습기가 있습니다. 1시간 정도 기다린 후 다시 시도하십시오.
- 파이널라이즈되지 않은 CD-R 및 CD-RW는 재생할 수 없습니다.
- WMA/MP3는 지원하지 않습니다. 본 제품에서 재생할 수 있는 디스크에 대한 정보는 “CD에 대한 참고 사항” (⇒ 96)을 참조하십시오.

재생을 시작하는 데 시간이 걸립니다.

- 트랙이 많은 경우 디스크 로드 시간이 걸릴 수 있습니다.

라디오

DAB+ 수신에 좋지 않습니다.

- 안테나를 컴퓨터, 텔레비전, 기타 케이블 및 코드에서 멀리 두십시오.
- 실외 안테나를 사용하십시오(⇒ 21).

라디오 방송을 듣는 동안 잡음이나 노이즈가 들립니다.

- 안테나가 제대로 연결되어 있는지 확인하십시오. (⇒ 21)
- 안테나의 위치를 조정하십시오.
- 안테나와 AC 전원코드 사이에 일정한 거리가 필요합니다.
- 주변에 건물이나 산이 있는 경우 실외 안테나를 사용하십시오. (⇒ 21)
- TV 또는 기타 오디오 플레이어를 끄거나 본 제품에서 멀리 두십시오.
- 간섭이 있는 경우 본 제품을 휴대폰에서 멀리 두십시오.

USB

USB 드라이브 또는 콘텐츠를 읽을 수 없습니다.

- USB 드라이브 형식 또는 콘텐츠가 장치와 호환되지 않습니다. (⇒ 97)

[▶/|||] 버튼을 눌러도 반응이 없습니다.

- USB 장치를 분리한 후 다시 연결하십시오. 또는 제품을 대기 상태로 두었다가 다시 켜십시오.

USB 플래시 드라이브의 작동이 느립니다.

- 파일 크기가 크거나 메모리가 많은 USB 플래시 드라이브는 읽는 데 시간이 더 오래 걸립니다.
- 파일이나 폴더가 많으면 시간이 더 걸릴 수 있습니다.

정보를 제대로 표시할 수 없습니다.

- 트랙 이름 등이 제대로 표시되지 않을 수 있습니다.

Bluetooth®

페어링을 완료할 수 없습니다.

- Bluetooth® 연결 상태를 확인하십시오.

제품을 연결할 수 없습니다.

- 제품과의 페어링에 실패했거나 등록이 교체되었습니다. 제품을 다시 페어링하십시오. (⇒ 41)
- 본 제품이 다른 장치에 연결되었을 수 있습니다. 다른 제품과의 연결을 해제하고 본 제품을 다시 페어링하십시오.

제품에 연결되어 있지만 본 제품을 통해 오디오를 들을 수 없습니다.

- 일부 내장 Bluetooth® 장치의 경우 오디오 출력을 수동으로 “SC-C70MK2-****” (으)로 설정해야 합니다. 자세한 내용은 제품 사용 설명서를 참조하십시오.

소리가 끊깁니다.

- 제품이 10 m 통신 범위를 벗어났습니다. Bluetooth® 장치를 이 시스템에 더 가까이 가져오십시오.
- 이 시스템과 제품 사이에 장애물이 없어야 합니다.
- 2.4 GHz 주파수 대역을 사용하는 다른 제품(무선 라우터, 전자기레인저, 무선 전화기 등)이 간섭을 일으킵니다. Bluetooth® 장치를 이 시스템에 더 가까이 두고 다른 제품과는 거리를 두십시오.
- 안정적인 통신을 위해 “Mode1”을 선택하십시오. (⇒ 42)

네트워크

네트워크에 연결할 수 없습니다.

- 네트워크 연결 및 설정을 확인하십시오. (⇒ 23)
- 네트워크가 보이지 않도록 설정되어 있는 경우 본 제품에 대한 네트워크를 설정하는 동안 네트워크가 보이도록 하거나 유선 LAN을 연결하십시오.
- 이 시스템의 Wi-Fi 보안은 WPA2™를 지원합니다. 따라서 무선 라우터는 WPA2™와 호환되어야 합니다. 라우터에서 지원하는 보안 및 설정 변경 방법에 대해서는 사용 설명서를 참조하거나 인터넷 서비스 제공업체에 문의하십시오.
- 무선 라우터의 멀티캐스트 기능이 활성화되어 있는지 확인하십시오.
- 무선 LAN 환경 또는 해당 지역의 혼신으로 인해 연결 문제가 발생할 수 있습니다. 이 경우 다른 연결 방법을 시도하십시오. 문제가 지속되면 유선 LAN으로 연결하십시오. (⇒ 24)
- AC 전원코드가 분리되어 있는 동안 LAN 케이블이 연결되어 있거나 분리되어 있어야 합니다.

이 시스템을 출력 스피커로 선택할 수 없습니다.

- 장치가 본 제품과 동일한 네트워크에 연결되어 있는지 확인하십시오.
- 장치를 네트워크에 다시 연결하십시오.
- 무선 라우터를 껐다가 다시 켜십시오.
- 본 제품을 대기 상태로 전환한 다음 이 시스템을 출력 스피커로 다시 선택하십시오.

재생이 시작되지 않습니다.

소리가 끊깁니다.

- 무선 라우터에 2.4 GHz 대역을 사용하는 경우 전자레인지, 무선 전화기 등 다른 2.4 GHz 제품과 동시 사용 시 연결이 끊길 수 있습니다. 본 제품과 이러한 제품과의 거리를 더 멀리 두십시오.
 - 무선 라우터가 5 GHz 대역을 지원하는 경우 5 GHz 대역을 사용해 보십시오.
- Wi-Fi 신호가 차단될 수 있으므로 이 시스템을 금속 캐비닛 안에 두지 마십시오.
- 재생이 중지되면 재생 상태를 확인하십시오.
- 이 시스템을 무선 라우터에 더 가까이 두십시오.
- “Signal Level” 을 사용하여 Wi-Fi 신호 강도를 확인하고 본 제품과 무선 라우터의 위치를 조정하십시오. (⇒ 82)
- 여러 무선 장치가 본 제품과 동일한 무선 네트워크를 동시에 사용하는 경우 다른 제품을 끄거나 무선 네트워크 사용량을 줄이십시오.
- 제품을 네트워크에 다시 연결하십시오.
- 무선 라우터를 껐다가 다시 켜십시오.
- 일부 iOS 및 iTunes 버전에서는 AirPlay 재생 중에 선택기가 변경되거나(예: “CD”) 제품이 대기 모드에 있는 경우 AirPlay 재생을 다시 시작하지 못할 수 있습니다. 이 경우 Music App 또는 iTunes의 AirPlay 아이콘에서 다른 장치를 선택한 다음 이 시스템을 출력 스피커로 다시 선택하십시오. (⇒ 56)
- 위의 해결 방법으로 문제가 해결되지 않으면 LAN 단자가 있는 연결된 모든 장치(본 제품, 망 부착 저장 장치, 미디어 서버 등)를 유선 LAN으로 연결하십시오. (⇒ 24)

미디어 서버 및 해당 콘텐츠가 표시되지 않습니다.

- 연결된 미디어 서버와 해당 콘텐츠는 상태(예: 서버에 콘텐츠를 추가한 직후 등)에 따라 제대로 표시되지 않을 수 있습니다. 나중에 다시 시도하십시오. 자세한 내용은 미디어 서버의 사용 설명서를 참조하십시오.

PC에 저장된 음악 파일을 찾을 수 없습니다.

- 네트워크를 통해 음악 파일을 재생할 때 네트워크 서버에 등록되지 않은 음악 파일은 표시되지 않습니다. 자세한 내용은 해당 서버의 사용 설명서를 참고하십시오.

정보를 제대로 표시할 수 없습니다.

- 트랙 이름 등이 제대로 표시되지 않을 수 있습니다.

음악 스트리밍 서비스

재생이 시작되지 않습니다.

소리가 끊깁니다.

- 방송하지 않는 방송국은 재생할 수 없습니다. (건너뛰거나 목록으로 돌아갑니다.)
- 인터넷 라디오는 네트워크 상태에 따라 제대로 재생되지 않을 수 있습니다.
- 인터넷 연결 환경에 따라 소리가 끊기거나 재생이 지연될 수 있습니다.
- 인터넷 라디오는 인터넷을 통해 전송되는 오디오 방송 서비스입니다. 방송사 또는 전송 상황에 따라 음질이 달라질 수 있습니다.
- 국가 또는 지역에 따라 서비스가 제공되지 않을 수 있습니다.
- 네트워크 서비스를 통한 서비스는 해당 서비스 제공업체가 운영하며, 서비스는 예고 없이 일시적 또는 영구적으로 중단될 수 있습니다.

정보를 제대로 표시할 수 없습니다.

- 서비스 제공업체에서 관리하는 방송국 이름, 국가, 지역, 장르, 트랙 이름, 앨범 이름 등이 방송 정보에 따라 제대로 표시되지 않을 수 있습니다.

즐거찾기 기능(FAV)에 등록된 방송국, 음악 또는 재생목록을 불러올 수 없습니다.

- 방송국, 음악 또는 재생목록이 서비스 제공업체에 의해 삭제되거나 변경되었을 수 있습니다. 방송국 또는 재생목록을 다시 등록하십시오.

즐거찾기 기능(FAV) 호출 시 등록된 콘텐츠와 다른 콘텐츠가 재생되거나 정상적으로 재생되지 않을 수 있습니다.

- 재생목록에 있는 콘텐츠를 즐겨찾기 기능(FAV)으로 추가/호출하는 경우 서비스 제공업체에 의해 재생목록의 다른 콘텐츠가 재생될 수 있습니다.
- 콘텐츠를 즐겨찾기 기능(FAV)으로 추가/호출하는 경우 제목이 정상적으로 표시되지 않을 수 있으며, 서비스 제공업체에 의해 정상적으로 재생되지 않을 수 있습니다.

리모컨

리모컨이 제대로 작동하지 않습니다.

- 배터리가 소진되었거나 잘못 삽입되었습니다. (⇒ 19)
- 간섭을 피하기 위해 신호 센서 앞에 물건을 놓지 마십시오. (⇒ 14)
- 리모컨의 리모컨 모드가 본 제품의 모드와 다른 경우 리모컨의 모드를 본 제품의 모드와 일치시키십시오. (⇒ 19)

터치 스위치

터치 스위치가 작동하지 않습니다. 터치 스위치가 제대로 작동하지 않습니다.

- 터치 스위치 작동이 비활성화될 수 있습니다. 설정을 확인하십시오. (⇒ 82)
- 터치 스위치에 물건을 올려 놓거나 너무 많은 힘을 가하는 등 터치 스위치의 이상이 감지되면 스위치가 일시적으로 작동하지 않을 수 있습니다.
 - ① 5초 이상 기다린 후 터치 스위치를 다시 누르십시오.
 - ② 터치 스위치를 활성화할 수 없는 경우 본 제품을 꺾다가 다시 켜십시오.

메시지

Adjust CLOCK

- 타이머를 설정하기 전에 시계를 설정하십시오. (⇒ 77)

Adjust Play Timer

- 타이머의 시작 시간과 종료 시간을 설정하십시오. (⇒ 79)

Auto Off

- 제품을 20분 정도 사용하지 않고 1분 이내에 종료됩니다. 취소하려면 아무 버튼이나 누르십시오.

Checking Device

- 제품에 연결된 USB 장치를 확인하고 있습니다. 이 표시가 사라진 후 작동을 시작하십시오.

Connect to Network

- 본 제품을 네트워크에 연결한 다음 인터넷을 통해 펌웨어 업데이트가 시작될 때까지 기다리십시오. (⇒ 83)

Connect USB Device

- USB 플래시 메모리에 최신 펌웨어를 다운로드하고 다시 시도하십시오. (⇒ 84)

Download Fail

- 펌웨어 다운로드에 실패했습니다. 종료하려면 아무 버튼이나 누르십시오. 나중에 다시 시도해 주십시오.
- 서버를 찾을 수 없습니다. 종료하려면 아무 버튼이나 누르십시오. 네트워크가 인터넷에 연결되어 있는지 확인하십시오.

Empty

- 선택한 폴더가 비어 있습니다. 트랙을 폴더로 이동하고 작업을 다시 시도하십시오.
- 네트워크에서 서버를 찾을 수 없습니다. 서버가 본 제품과 동일한 네트워크에 연결되어 있는지 확인하고 본 제품에 대한 연결을 다시 시도하십시오. (⇒ 23)
- 즐겨찾기 목록에 등록된 인터넷 라디오 방송국이 없습니다. 목록에 방송국을 추가하십시오. (⇒ 54)
- [FAV]에 등록된 방송국 또는 재생목록이 없습니다. 목록에 항목을 추가하십시오. (⇒ 74)

Error

- 잘못된 작업이 수행됩니다. 설명서를 확인하고 다시 시도하십시오.

Fail

- 네트워크 연결이 완료되지 않았습니다. 설정을 다시 시도하십시오. (⇒ 23)
- “Space Tune (Auto)” 조정에 실패했습니다. 조정을 시작하기 전에 헤드폰을 분리하십시오. (⇒ 11)

Firmware update is available

- 본 제품에 대한 펌웨어(무료)를 사용할 수 있습니다.
 - ① [OK]를 누르십시오.
 - ② [▲], [▼] 버튼을 눌러 “Yes” 를 선택한 후 [OK]를 누르십시오.
 - 업데이트하는 동안 진행률이 “Updating □ %” 로 표시됩니다. (“□” 기호는 숫자를 나타냅니다.)
 - 업데이트하는 동안 AC 전원코드를 분리하거나 본 제품을 대기 상태로 전환하지 마십시오. (⇒ 83)
 - 업데이트가 문제 없이 완료되면 “Success” 가 표시됩니다.
 - ③ [⏻] 버튼을 눌러 본 제품을 껐다가 켜십시오.
- 업데이트 정보는 다음 웹사이트를 참조하십시오.
www.technics.com/support/firmware/
“F□□” (“□” 기호는 숫자를 나타냅니다.)
- 이상이 발생했습니다. (제품이 이상을 감지하면 보호 회로가 작동하여 자동으로 전원이 꺼질 수 있습니다.)
 - 제품이 매우 뜨거운 장소에 있습니까?
 - 몇 초간 기다렸다가 장치를 다시 켜십시오. (보호 회로는 비활성화됩니다.)문제가 지속되면 표시된 번호를 기록하고 AC 전원코드를 분리한 다음 대리점에 문의하십시오.

Load Fail

- USB 플래시 메모리에서 펌웨어를 찾을 수 없습니다.
- USB 플래시 메모리에 최신 펌웨어를 다운로드하고 다시 시도하십시오. (⇒ 84)

No Device

- 연결된 USB 장치가 없습니다.
- 재생할 USB 장치를 연결하십시오. (⇒ 44)
- 연결된 USB 장치가 지원되지 않습니다.
- USB 장치의 파일 형식이 지원되지 않습니다.
 - 지원되는 형식은 “파일 형식” 을 참조하십시오. (⇒ 104)

No Disc

- 삽입된 CD가 없습니다.
- 재생할 디스크를 넣으십시오(⇒ 32).

No Network Available

- 본 제품은 네트워크에 연결되어 있지 않습니다.
- 네트워크 연결을 확인하십시오. (⇒ 23)

No Play

- 디스크를 재생할 수 없습니다.
- 재생할 디스크를 넣으십시오(⇒ 96).

Not Valid

- 사용하려는 기능을 현재 설정으로 사용할 수 없습니다. 단계 및 설정을 확인하십시오.

Operate via App

- 장치 또는 리모컨에서 작동시킬 수 없습니다.
- 연결된 장치 또는 애플리케이션을 사용하여 작동하십시오.

PGM Full

- 프로그램된 트랙 수가 24개 이상입니다.

Please Wait

- 예를 들어, 제품이 대기/켜짐 모드일 때 표시됩니다. (최대 약 1분 30초 동안)

Reading

- 제품이 CD 정보를 확인하고 있습니다. 이 표시가 사라진 후 작동을 시작하십시오.

“Remote □” (“□” 기호는 숫자를 나타냅니다.)

- 리모컨과 본 제품이 서로 다른 모드를 사용하고 있습니다. 리모컨의 모드를 변경하십시오. (⇒ 19)

Searching

- 제품이 네트워크의 미디어 서버를 확인하고 있습니다.

This track is not available.

- 음악 스트리밍 서비스 등 일부 콘텐츠를 사용하지 못할 수 있습니다.

Touch Switch Off

- 본 제품의 터치 스위치 작동이 비활성화되었습니다. (⇒ 82)

Unlocked

- “OPT” 가 선택되었지만 연결된 제품이 없습니다. 제품과의 연결을 확인하십시오. (⇒ 47)
- 오디오 신호의 샘플링 주파수 성분 등이 올바르게 입력되지 않았습니다.
 - 지원되는 형식은 “파일 형식” (⇒ 104)을 참조하십시오.

USB Over Current Error

- USB 장치가 너무 많은 전력을 소모하고 있습니다. USB 장치를 분리하고 장치를 대기 상태로 두었다가 다시 켜십시오. (⇒ 44)

Wi-Fi Setup

- “Yes” 를 선택하고 [OK]를 눌러 네트워크 설정에 들어가십시오. (⇒ 25)
 - 네트워크 설정을 종료하려면 “No” 를 선택하고 [OK]를 누르십시오.

재생 가능한 미디어

CD에 대한 참고 사항

■ 호환되는 CD

- CD 로고가 있는 디스크.



- 본 제품은 CD-DA 형식에 맞는 디스크를 재생할 수 있습니다.
- 녹음 상태에 따라 일부 디스크를 재생하지 못할 수 있습니다.
- 재생하기 전에 디스크가 기록된 장치에서 디스크를 파이널라이즈합니다.

■ 사용할 수 없는 CD

- 하트 모양 등 불규칙한 모양의 CD(이런 CD를 사용하면 오작동할 수 있습니다.)

■ 본 제품에서 작동이 보장되지 않는 CD

- 불법적으로 복사된 데이터가 포함된 디스크 및 산업 표준을 준수하지 않는 디스크
- DualDiscs(양면에 음악 및 이미지와 같은 데이터를 기록하는 디스크)

■ 본 제품에서 지원하는 디스크 형식

시중에서 구할 수 있는 CD(CD-DA)	지원
CD-R/CD-RW(CD-DA)	지원
CD-R/CD-RW(MP3)	지원하지 않음
CD-R/CD-RW(WMA)	지원하지 않음

■ 본 제품의 렌즈

렌즈 클리너(별매)를 사용하여 장치의 렌즈를 청소하십시오.

■ 디스크 청소

해야 할 것



하지 말아야 할 것



젖은 천으로 닦은 후 마른 천으로 닦으십시오.

■ 디스크 취급 주의 사항

- 디스크가 실수로 굽히거나 지문이 묻지 않도록 가장자리를 잡으십시오.
- 디스크 클리닝 스프레이, 벤젠, 시너, 정전기 방지액 또는 기타 용제를 사용하지 마십시오.
- 디스크에 라벨이나 스티커를 붙이지 마십시오.
- 다음과 같은 디스크는 사용하지 마십시오.
 - 스티커나 라벨을 떼어내서 접착제가 남아 있는 디스크(대여용 디스크 등).
 - 심하게 휘거나 금이 간 디스크.
 - 하트 모양과 같은 불규칙한 모양의 디스크.

USB

- 본 제품에 일부 USB 장치를 연결하지 못할 수도 있습니다.
- FAT16, FAT32 및 NTFS 파일 시스템을 지원합니다.
- 본 제품은 USB 2.0 고속을 지원합니다.
- 두께가 8 mm 이하인 USB 장치를 연결하십시오.
- 다음을 사용하여 연결하면 USB 장치가 본 제품에서 인식되지 않을 수 있습니다.
 - USB 허브
 - USB 연장 케이블
- USB 카드 리더/라이터는 사용할 수 없습니다.
- 본 제품로 USB 장치에 음악을 녹음할 수 없습니다.
- 지원되지 않는 파일이 있는 경우 USB 장치의 일부 파일을 읽지 못할 수 있습니다.
- 지원 형식에 대해서는 “파일 형식”(⇒ 104)을 참조하십시오.

■ 폴더 및 파일 구조

본 제품은 선택한 폴더의 음악 파일만 재생합니다. 재생할 트랙이 있는 폴더를 선택하십시오.

- 아래 그림의 **D** 폴더와 같이 음악 파일이 없는 폴더를 선택하면 아무 것도 재생되지 않습니다.
(“Empty”가 표시됩니다.)

예:

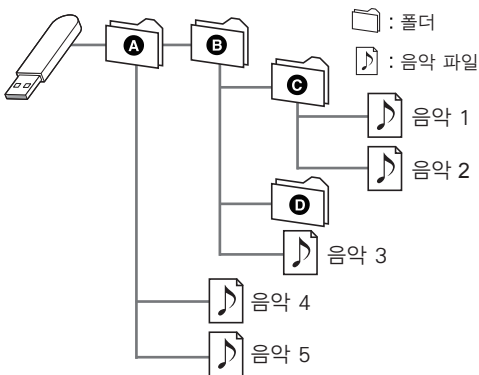

Bluetooth® 정보

Panasonic은 무선 전송 중에 손상된 데이터 및/또는 정보에 대해서는 책임을 지지 않습니다.

사용 주파수 대역

- 이 시스템은 2.4 GHz 주파수 대역을 사용합니다.

제품 인증

- 이 시스템은 주파수 제한을 준수하며 주파수 법률에 따라 인증을 받았습니다. 따라서 무선 허가가 필요하지 않습니다.
- 아래의 행위는 일부 국가에서 법에 저촉될 수 있습니다.
 - 시스템을 분해하거나 개조하는 행위.
 - 사양 표시를 제거하는 행위.

사용 제한

- 모든 Bluetooth® 장착 제품과의 무선 전송 및/또는 사용이 보장되지 않습니다.
- 모든 장치는 Bluetooth SIG, Inc.에서 정한 규정을 준수해야 합니다.
- 제품 사양 및 설정에 따라 연결에 실패하거나 일부 작동이 다를 수 있습니다.
- 이 시스템은 Bluetooth® 보안 기능을 지원합니다. 그러나 작동 환경 및/또는 설정에 따라 이 보안이 충분하지 않을 수 있습니다. 이 시스템에 무선으로 데이터를 전송하는 경우 주의해야 합니다.
- 이 시스템은 Bluetooth® 장치로 데이터를 전송할 수 없습니다.

사용 범위

- 최대 10 m 범위에서 본 제품을 사용하십시오. 이 범위는 환경, 장애물 또는 간섭에 따라 줄어들 수 있습니다.

다른 장치의 간섭

- 본 시스템이 다른 Bluetooth® 장치 또는 2.4 GHz 대역을 사용하는 제품과 너무 가까이 있을 경우 전파 간섭으로 인해 본 시스템이 제대로 작동하지 않을 수 있으며 잡음 및 사운드 점프와 같은 문제가 발생할 수 있습니다.
- 주변 방송국 등의 전파가 너무 강하면 본 시스템이 제대로 작동하지 않을 수 있습니다.

사용 목적

- 이 시스템은 평범하고 일반적인 용도로만 사용됩니다.
- 장비 근처 또는 무선 주파수 간섭에 민감한 환경(예: 공항, 병원, 실험실 등)에서는 이 시스템을 사용하지 마십시오.

라이선스



Wi-Fi CERTIFIED™ 로고는 Wi-Fi Alliance®의 인증 마크입니다.



Works with Apple 배지를 사용한다는 것은 부속품이 배지에 식별된 기술과 특별히 작동하도록 설계되었으며 Apple 성능 표준을 충족하도록 개발자의 인증을 받았음을 의미합니다.

Apple 및 AirPlay는 미국 및 기타 국가에 등록된 Apple Inc.의 상표입니다.

이 제품은 AirPlay 2와 호환됩니다. iOS 11.4 이상이 필요합니다.



Google, Google Home 및 Google Cast은 Google LLC의 상표입니다.

Windows는 미국 및 기타 국가에서 Microsoft Corporation의 상표 또는 등록 상표입니다.

Windows Media 및 Windows 로고는 미국 및/또는 기타 국가에서 Microsoft Corporation의 상표 또는 등록 상표입니다. 이 제품은 Microsoft Corporation 및 제3자의 특정 지적 재산권에 의해 보호됩니다. 이 제품 외부에서 이러한 기술을 사용하거나 배포하는 것은 Microsoft 또는 Microsoft 공인 자회사 및 제3자의 라이선스 없이는 금지됩니다.

Mac 및 OS X는 미국 및 기타 국가에 등록된 Apple Inc.의 상표입니다.

Bluetooth® 상표와 로고는Bluetooth SIG, Inc. 가 소유하고 있는 등록 상표이며 Panasonic Corporation은 허가를 받고 이러한 상표를 사용합니다. 기타 상표와 상품명은 개별 소유자의등록 상표입니다.

“DSD” 는 등록 상표입니다.

FLAC Decoder

Copyright (C) 2000, 2001, 2002, 2003, 2004, 2005, 2006, 2007, 2008, 2009 Josh Coalson

Redistribution and use in source and binary forms, with or without modification, are permitted provided that the following conditions are met:

- Redistributions of source code must retain the above copyright notice, this list of conditions and the following disclaimer.
- Redistributions in binary form must reproduce the above copyright notice, this list of conditions and the following disclaimer in the documentation and/or other materials provided with the distribution.
- Neither the name of the Xiph.org Foundation nor the names of its contributors may be used to endorse or promote products derived from this software without specific prior written permission.

THIS SOFTWARE IS PROVIDED BY THE COPYRIGHT HOLDERS AND CONTRIBUTORS "AS IS" AND ANY EXPRESS OR IMPLIED WARRANTIES, INCLUDING, BUT NOT LIMITED TO, THE IMPLIED WARRANTIES OF MERCHANTABILITY AND FITNESS FOR A PARTICULAR PURPOSE ARE DISCLAIMED. IN NO EVENT SHALL THE FOUNDATION OR CONTRIBUTORS BE LIABLE FOR ANY DIRECT, INDIRECT, INCIDENTAL, SPECIAL, EXEMPLARY, OR CONSEQUENTIAL DAMAGES (INCLUDING, BUT NOT LIMITED TO, PROCUREMENT OF SUBSTITUTE GOODS OR SERVICES; LOSS OF USE, DATA, OR PROFITS; OR BUSINESS INTERRUPTION) HOWEVER CAUSED AND ON ANY THEORY OF LIABILITY, WHETHER IN CONTRACT, STRICT LIABILITY, OR TORT (INCLUDING NEGLIGENCE OR OTHERWISE) ARISING IN ANY WAY OUT OF THE USE OF THIS SOFTWARE, EVEN IF ADVISED OF THE POSSIBILITY OF SUCH DAMAGE.

Spotify 소프트웨어는 <https://www.spotify.com/connect/third-party-licenses>에서 찾을 수 있는 타사 라이선스의 적용을 받습니다.

사양

■ 일반

전원 공급 장치	AC 220 V~240 V, 50/60 Hz
전력 소비	45 W
대기 모드에서 소비 전력 (네트워크 대기 끄기 및 시계 표시 없음)	0.2 W
대기 모드에서 소비 전력 (네트워크 대기 켜짐 및 시계 표시 없음)	2.0 W*1
치수(W×H×D)	450 mm × 143 mm × 280 mm
무게	약 8.0 kg
동작 온도 범위	0 °C ~ 40 °C
동작 습도 범위	35 % ~ 80 % 상대습도 (결로 없음)

*1: 유선 LAN 또는 무선 LAN

■ 증폭기 섹션

출력 전력	전면 스피커(좌/우): 30 W + 30 W (1 kHz, T.H.D. 1.0 %, 6 Ω, 20 kHz LPF) 서브우퍼: 40 W (70 Hz, T.H.D. 1.0 %, 4 Ω, 20 kHz LPF)
-------	--

■ 튜너 섹션

주파수 변조(FM)

사전 설정 메모리	30개 방송국
주파수 범위	87.50 MHz~108.00 MHz (50 kHz 단계)
안테나 단자	75 Ω(언밸런스)

DAB

DAB 메모리	20개 채널
주파수 대역(파장)	밴드 III(모든 밴드 III): 5A~13F (174.928 MHz~239.200 MHz)
감도 BER 4×10^{-4}	최소 요구 사항: -98 dBm
DAB 외부 안테나 단자	F 커넥터(75Ω)

■ 디스크 섹션

재생 가능한 디스크 (8 cm 또는 12 cm)	CD, CD-R, CD-RW
픽업	
파장	790 nm(CD)
레이저 파워	CLASS 1
형식	CD-DA

■ 스피커 섹션

전면 스피커(좌/우)

유형	양방향, 2 스피커(밀폐형)
우퍼	8 cm × 1/ch, 원뿔형
트위터	2 cm × 1/ch, 돔형

서브우퍼

유형	단방향, 1 스피커 (베이스 리플렉스)
서브우퍼	12 cm × 1, 원뿔형

■ Bluetooth® 섹션

Bluetooth® 시스템 사양	Bluetooth® 버전 4.2
무선 장비 분류	Class 2(2.5 mW)
지원 프로파일	A2DP, AVRCP
지원 코덱	AAC, SBC
주파수 대역	2.4 GHz 대역 FH-SS
동작 거리	약 10 m 가시거리*2

*2: 예상 통신 거리

측정 환경:

온도 25 ° C/높이 1.0 m

“Mode1” 에서 측정(연결성 강조)

■ 단자 섹션

헤드폰 잭	스테레오, ϕ3.5 mm
USB	후면 USB 유형 A 커넥터
지원 메모리 용량	2 TB(최대)
최대 폴더 수(앨범)	800
최대 파일 수(노래)	8000
파일 시스템	FAT16, FAT32, NTFS
USB 포트 전원	DC OUT 5 V 0.5 A(최대)
이더넷 인터페이스	LAN (100BASE-TX/10BASE-T)
AUX 입력	스테레오, ϕ3.5 mm 잭
디지털 입력	광디지털 입력(광 단자)
포맷 지원	LPCM

■ 포맷 섹션

USB-A

USB Standard	USB 2.0 고속 USB 대용량 저장 장치 클래스
--------------	---------------------------------

■ Wi-Fi 섹션

표준	IEEE802.11a/b/g/n/ac
주파수 대역	2.4 GHz 대역 5 GHz 대역
보안	WPA2™, 혼합 모드 WPA2™/WPA™

- 이 제품의 WLAN 기능은 건물 내에서만 사용해야 합니다.

■ 파일 형식

본 제품은 다음 파일 형식을 지원합니다.

- 본 제품은 복사 방지된 음악 파일의 재생을 지원하지 않습니다.
- 본 제품에서 지원하는 형식의 모든 파일 재생이 보장되는 것은 아닙니다.
- 본 제품에서 지원하지 않는 형식의 파일을 재생하면 오디오가 끊기거나 잡음이 발생할 수 있습니다. 이러한 경우 본 제품이 해당 파일 형식을 지원하는지 확인하십시오.
- 본 제품은 VBR(가변 비트 전송률) 재생을 지원하지 않습니다.
- 연결된 장치(서버) 중 일부가 본 제품에서 지원하지 않는 형식의 파일을 변환하여 출력할 수 있습니다. 자세한 내용은 해당 서버의 사용 설명서를 참고하십시오.
- 본 제품과 재생 소프트웨어에 표시되는 파일 정보(샘플링 주파수 등)는 서로 다를 수 있습니다.
- PC, 애플리케이션 등에 따라, 샘플링 주파수가 지원되어도 콘텐츠가 재생되지 않을 수 있습니다. 제대로 재생하려면 PC, 애플리케이션 등을 확인하십시오.

USB-A

파일 형식	확장	샘플링 주파수	비트 전송률/ 양자화 비트 수
MP3	.mp3	32/44.1/ 48 kHz	16~320 kbps
AAC	.m4a .aac	32/44.1/48/ 88.2/96 kHz	16~320 kbps
WAV	.wav	32/44.1/48/ 88.2/96/ 176.4/192/ 352.8/384 kHz	16/24/32비트
FLAC	.flac	32/44.1/48/ 88.2/96/ 176.4/192/ 352.8/384 kHz	16/24비트
AIFF	.aiff	32/44.1/48/ 88.2/96/ 176.4/192/ 352.8/384 kHz	16/24/32비트
ALAC	.m4a	32/44.1/48/ 88.2/96/ 176.4/192/ 352.8/384 kHz	16/24비트
DSD	.dff .dsf	2.8/5.6/ 11.2 MHz	

LAN(DMR)*

파일 형식	확장	샘플링 주파수	비트 전송률/ 양자화 비트 수
MP3	.mp3	32/44.1/ 48 kHz	16~320 kbps
AAC	.m4a .aac	32/44.1/48/ 88.2/96 kHz	16~320 kbps
WAV	.wav	32/44.1/48/ 88.2/96/ 176.4/192/ 352.8/384 kHz	16/24/32비트
FLAC	.flac	32/44.1/48/ 88.2/96/ 176.4/192/ 352.8/384 kHz	16/24비트
AIFF	.aiff	32/44.1/48/ 88.2/96/ 176.4/192/ 352.8/384 kHz	16/24/32비트
ALAC	.m4a	32/44.1/48/ 88.2/96/ 176.4/192/ 352.8/384 kHz	16/24비트
DSD	.dff .dsf	2.8/5.6/ 11.2 MHz	

*: 네트워크를 통해 각 음악 파일을 재생할 수 있는지 여부는 파일 형식이 위에 나열되어 있어도 네트워크 서버에 의해 결정됩니다. 예를 들어 Windows Media Player 11을 사용하여도 PC의 모든 음악 파일을 재생할 수 있는 것은 아닙니다. Windows Media Player 11의 라이브러리에 추가된 파일만 재생할 수 있습니다.

참고

- 사양은 예고 없이 변경될 수 있습니다.
- 무게와 치수는 대략적인 것입니다.

Panasonic Korea Ltd.

서울특별시 서초구 서초대로254 (서초동, 오피런스17층)
서비스문의 : 1588-8452
<https://www.panasonic.co.kr>

© Panasonic Corporation 2022 - 2024



TQBM0814-1
M0422YY1094