

# Technics®

OTTAVA™ *f*



## Инструкция по эксплуатации

Интегрированный стерео-усилитель

### SC-C70MK2

Music is borderless and timeless, touching people's hearts across cultures and generations.

Each day the discovery of a truly emotive experience from an unencountered sound awaits.

Let us take you on your journey to rediscover music.

Rediscover Music™

**Technics**

## Delivering the Ultimate Emotive Musical Experience to All

At Technics we understand that the listening experience is not purely about technology but the magical and emotional relationship between people and music.

We want people to experience music as it was originally intended and enable them to feel the emotional impact that enthuses and delights them.

Through delivering this experience we want to support the development and enjoyment of the world's many musical cultures. This is our philosophy.

With a combination of our love of music and the vast high-end audio experience of the Technics team, we stand committed to building a brand that provides the ultimate emotive musical experience by music lovers, for music lovers.

Director  
Michiko Ogawa



Мы благодарим вас за приобретение данного изделия.

Перед использованием изделия внимательно прочитайте настоящую инструкцию и сохраните ее для последующего использования.

- Об описаниях в настоящей инструкции по эксплуатации
  - Страницы, на которые дается ссылка, обозначены следующим образом: “⇒ ○○”.
  - Изображения могут отличаться от вашего устройства.

## Особенности

### Оптимизация разрешения и звукового диапазона

Наши новые разработки – низкочастотный динамик, высокочастотный динамик и оптимизация линзы фокусировки звука для высокочастотного динамика – позволяют регулировать качество настройки звука и оптимизировать разрешение и звуковой диапазон.

### Функция Space Tune Auto оптимизирует качество звука

Функция Space Tune адаптирует качество звука к месту установки или пространству, в котором находится устройство, а функция Space Tune Auto использует встроенный микрофон для облегчения автоматического измерения.

### Вы можете легко добиться широкой совместимости источника музыки

Такой музыкальный контент, как источники музыки высокого разрешения, новейшие музыкальные стриминговые сервисы, Bluetooth®, AirPlay 2, USB, аналоговое оптическое соединение, CD, радио и т. п. также широко доступен.

# Содержание

---

## Сначала прочитайте 06

Перед использованием внимательно прочитайте раздел “Меры предосторожности” настоящей инструкции.

---

## Управление 14

Устройство, Пульт дистанционного управления

---

## Подключения 23

Подключение антенны, подключение шнура питания от сети переменного тока, сетевые настройки

---

## Операции 33

Воспроизведение CD-дисков и т. п.

---

## Настройки 76

Регулировка звука, Прочие настройки

---

## Прочее 90

Устранение неисправностей, спецификации и т.п.

---

# Аксессуары

Шнур питания от сети переменного тока (1)

K2CMZDR00001

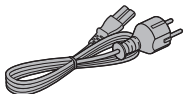

DAB-антенна (1)

N1EYYY000015

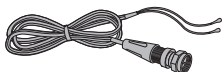

Пульт дистанционного управления (1)

N2QAYA000221

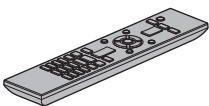

Батарейки для пульта дистанционного управления (2)



- Артикулы, указанные в настоящей инструкции по эксплуатации, действительны по состоянию на август 2020 года.
- Они могут быть изменены.
- Не используйте шнур питания от сети переменного тока с другим оборудованием.

# Сначала прочитайте

<b>Меры предосторожности .....</b>	<b>07</b>
Предупреждение .....	07
Осторожно .....	08
<b>Установка .....</b>	<b>11</b>
Установка .....	11
Примечания по динамикам .....	11
Для получения оптимальных звуковых эффектов.....	11
Уход за устройством .....	12
Утилизация или передача устройства .....	13

 Содержание ... 04

## Меры предосторожности

### Предупреждение

#### Устройство

- Для снижения риска пожара, поражения электрическим током или повреждения устройства
  - Не допускайте попадания на него дождя, влаги, капель или брызг.
  - Не ставьте на устройство предметы с водой, такие как вазы.
  - Используйте только рекомендованные аксессуары.
  - Не снимайте крышки.
  - Не осуществляйте самостоятельный ремонт устройства. Обращайтесь к квалифицированным специалистам.
  - Не допускайте попадания металлических предметов внутрь устройства.
  - Не ставьте на устройство тяжелые предметы.

#### Шнур питания от сети переменного тока

- Для снижения риска пожара, поражения электрическим током или повреждения устройства
  - Убедитесь в том, что напряжение питания соответствует напряжению, указанному на устройстве.
  - Полностью вставьте сетевую вилку в розетку.
  - Не тяните, не гните и не ставьте тяжелые предметы на шнур.
  - Не прикасайтесь к вилке влажными руками.
  - Извлекая шнур из розетки, держите его за корпус сетевой вилки.
  - Не используйте поврежденную сетевую вилку или розетку.
- Сетевая вилка представляет собой устройство отключения.  
Установите устройство таким образом, чтобы его можно было незамедлительно отключить от сети питания.
- Убедитесь, что заземляющий штырь сетевой вилки надежно зафиксирован во избежание поражения электрическим током.
  - Устройство с конструкцией класса CLASS I должно подключаться к сети питания с использованием защитного заземляющего соединения.

### Устройство

- Не размещайте на устройстве источники открытого огня, такие как зажженные свечи.
- Во время использования в устройстве могут возникать радиопомехи от мобильного телефона. В случае возникновения таких помех увеличьте расстояние между устройством и мобильным телефоном.
- Устройство предназначено для использования в умеренном и тропическом климате.
- Не ставьте ничего на устройство. Включенное устройство нагревается.
- В данном устройстве используется лазер. Использование процедур управления, регулировки и эксплуатации, отличных от описанных в настоящей инструкции, может приводить к опасному воздействию излучения.
- Несмотря на то, что это не влияет на здоровье человека, не смотрите на лазер с помощью таких вспомогательных оптических устройств, как увеличительное стекло.
- Держите магнитоактивные предметы на удалении от данного устройства. Мощные магниты внутри верхней крышки и лотка для компакт-дисков (A) могут нанести ущерб банковским картам, проездным билетам (пропускам), часам и другим предметам.

### Размещение

- Установите устройство на ровной поверхности.
- Для снижения риска пожара, поражения электрическим током или повреждения устройства
  - Не устанавливайте и не размещайте устройство в книжном шкафу, встроенном шкафу или ином ограниченном пространстве. Убедитесь в хорошей вентиляции вокруг устройства.
  - Не загораживайте вентиляционные отверстия устройства газетами, скатертями, шторами и другими подобными предметами.
  - Не допускайте попадания на устройство прямых солнечных лучей, воздействия высокой температуры, высокой влажности и чрезмерной вибрации.
- Не поднимайте и не переносите устройство, держась за его верхнюю крышку или переднюю часть. Это может привести к падению устройства, и соответственно, травмам и неисправности устройства.

### Батарейки

- В случае неправильной замены батареек существует риск взрыва. Для замены используйте батарейки рекомендованного производителем типа.
- Неправильное обращение с батарейками может привести к утечке электролита и пожару.
  - Если вы не планируете использовать пульт дистанционного управления в течение долгого времени, извлеките из него батарейки. Храните в прохладном, темном месте.
  - Не допускайте нагревания или воздействия огня.



- Не оставляйте батарейку(-и) в автомобиле с закрытыми дверями и окнами под воздействием прямых солнечных лучей в течение долгого времени.
- Не разбирайте и не допускайте короткого замыкания.
- Не заряжайте алкалиновые или марганцевые батарейки.
- Не используйте батарейки с ободранной оболочкой.
- Не смешивайте старые и новые батарейки и не используйте батарейки разного типа одновременно.
- Для утилизации батареек обратитесь в местные административные органы или к дилеру и проконсультируйтесь по поводу правильного способа утилизации.
- Не используйте устройство в указанных ниже условиях
  - Использовать, хранить или перевозить при крайне высокой или низкой температуре.
  - Замена элемента питания неправильного типа.
  - Бросать батарею в огонь или класть в горячую печь, давить или резать батарею, поскольку это может привести к взрыву.
  - Крайне высокая температура и/или крайне низкое давление воздуха может привести к взрыву либо утечке огнеопасной жидкости или газа.

## **Динамики**

- Будьте осторожны, когда рядом находятся дети.
- Не вставляйте пальцы в порты фазоинвертора на тыльной стороне данного устройства. Следите за тем, чтобы дети не делали этого, так как они могут получить травмы.
- Не переносите это устройство, держась за сабвуфер в его нижней части.
- Не прикасайтесь к диффузору динамика в нижней части устройства. Это может деформировать диффузор и, как следствие, нарушить воспроизведение звука.



Для России:

- Используемый диапазон частот стандарта IEEE 802.11, IEEE 802.15: (2400 - 2483,5) и/или (5150 - 5350 и 5650 - 5725) МГц.
- Выходная мощность передатчика до 100 мВт.

**Информация по обращению с отходами для стран, не входящих в Европейский Союз**



Действие этого символа распространяется только на Европейский Союз.

Если Вы собираетесь выбросить данный продукт, узнайте в местных органах власти или у дилера, как следует поступать с отходами такого типа.

## Установка

### Установка

- Перед подключением выключите все оборудование и прочтите соответствующие инструкции по эксплуатации. Для перемещения поднимите устройство, не тащите его.
- Не переносите это устройство, держась за сабвуфер в его нижней части.

### Примечания по динамикам

- Эти динамики не имеют магнитного экранирования. Не размещайте их около телевизора, ПК или другого оборудования, чувствительного к магнитному излучению.
- Воспроизведение музыки на высокой громкости в течение длительного времени может привести к повреждению системы и сокращению ее срока службы.
- Уменьшайте громкость в описанных ниже условиях, чтобы предотвратить повреждение.
  - При воспроизведении искаженного звука
  - При регулировке качества звука
  - При включении/выключении устройства

### Для получения оптимальных звуковых эффектов

Качество и громкость низкочастотного звука, эффективность локализации звука, звуковое окружение и т.д. будут меняться в зависимости от места установки данного устройства, положения прослушивания, условий в помещении и других факторов. См. приведенную ниже информацию при установке данного устройства.

#### **Определение места установки**

- Установите устройство на ровной, надежной поверхности.
- Для минимизации расхождения в качестве звука с левой и правой стороны устанавливайте устройство так, чтобы акустические условия (отражение и поглощение звука) вокруг него были равномерными.

## Регулировка расстояния между устройством и стеной

- При установке данного устройства около стены или угла низкочастотный звук будет более мощным, однако если устройство находится слишком близко к ним, то эффективность локализации звука и звуковое окружение могут ухудшиться. В этом случае скорректируйте расстояние между устройством и стеной.

## Регулировка с помощью функции Space Tune

- Вы можете отрегулировать качество звука автоматически в зависимости от места установки (у стены или угла помещения). Нажмите и удерживайте [SETUP] ([-SPACE TUNE AUTO]) для начала настройки звука.
- Функция автоматической настройки недоступна, если подключены наушники.
- Во время выполнения измерения выводится довольно сильный тестовый тональный сигнал.
- Для отмены настройки в ходе процесса нажмите [■].
- Когда настройка будет завершена, появится надпись "Success".
- Вы также можете начать настройку нажатием и удерживанием в течение 5 секунд кнопки [▶/||] на устройстве. Нажмите [▶/||] еще раз, когда будет отображаться "Space Tune (Auto)".

## Уход за устройством

- Перед обслуживанием извлеките шнур питания от сети переменного тока из розетки. Протрите устройство мягким куском ткани. Для очистки верхней панели данного устройства используйте мягкую ткань, такую как ветошь для протирки (не входит в комплект) и т. п., и протирайте ее горизонтально по направлению текстуры.

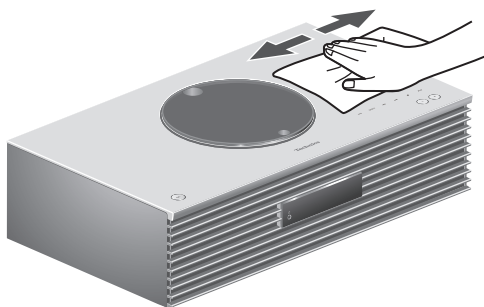

- Если устройство сильно загрязнилось, тщательно протрите его влажным куском ткани, чтобы смыть грязь, затем протрите мягкой тканью.
- Не используйте растворители, в том числе бензин, разбавитель, спирт, чистящее средство, салфетку, пропитанную химическими веществами и т.д. Они могут привести к деформации корпуса и повреждению внешнего покрытия.

## Утилизация или передача устройства

Устройство может содержать личную информацию. Перед утилизацией или передачей устройства выполните следующие действия, чтобы удалить все записанные на нем данные, включая личную или секретную информацию.

- “Восстановление всех заводских настроек по умолчанию” (⇒ 92)

# Управление

<b>Устройство (передняя сторона).....</b>	<b>15</b>
<b>Устройство (задняя сторона) .....</b>	<b>17</b>
<b>Пульт дистанционного управления.....</b>	<b>19</b>
Использование пульта дистанционного управления.....	21
Режим дистанционного управления.....	21

 [Содержание ...](#) 04

## Устройство (передняя сторона)

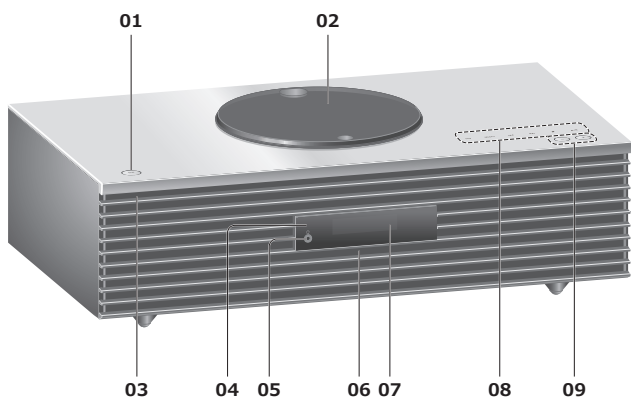

### 01 Переключатель режима ожидания/включения (⏻/⏻)

- Нажмите для переключения устройства из включенного состояния в режим ожидания или наоборот. В режиме ожидания устройство продолжает потреблять незначительное количество энергии.

### 02 Верхняя крышка

(⇒ 36)

- Для удержания крышки в закрытом положении в нее встроен магнит.
- Не прилагайте большого усилия при ее сдвигании. Это может привести к неисправностям.
- Не оставляйте верхнюю крышку открытой в течение длительного времени. Это приведет к загрязнению линзы.

### 03 Индикатор питания

- Синий: устройство включено.
- Не горит: устройство в режиме ожидания.

### 04 Сигнальный датчик пульта дистанционного управления

- Расстояние приема:  
В пределах приблизительно 7 м прямо перед устройством
- Угол приема:  
Приблизительно 30° влево и вправо

### 05 Разъем для наушников

- Когда подключены наушники, звук не выводится на динамики.
- Чрезмерно громкий звук в наушниках может привести к потере слуха.
- Прослушивание на полной громкости в течение длительного времени может привести к ушным повреждениям.

### 06 Встроенный микрофон (для измерения)

## 07 Дисплей

- На нем отображаются источник входных данных, часы, состояние воспроизведения и т.д. (⇒ 99)

## 08 Кнопочные переключатели

- [FAV]:  
Выберите любимую радиостанцию или плейлист (DAB/DAB+, FM, Internet Radio, Podcasts и т. п.) (⇒ 78)
- [SELECT]:  
Переключение источника входных данных (⇒ 50, 54, 56, 59, 74)
- [◀◀], [▶▶], [■], [▶/|||]:  
Кнопки управления воспроизведением
- Каждый раз, когда вы нажимаете на переключатель, раздается звуковой сигнал. (⇒ 85)
- Не ставьте ничего на верхнюю панель этого устройства.

## 09 Регулировка громкости

- От 0 (мин.) до 100 (макс.)



## Устройство (задняя сторона)

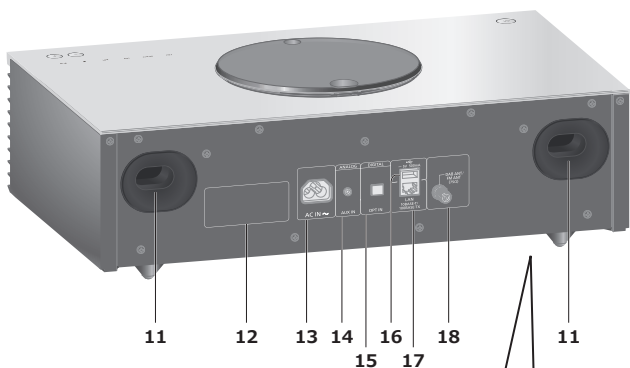

### 10 Сабвуфер

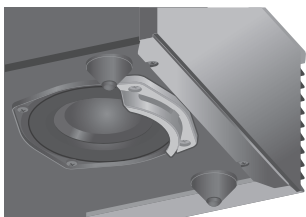

(нижний)

- Не устанавливайте это устройство на неровную поверхность. Это может привести к повреждению сабвуфера.
- Не держитесь за сабвуфер при переноске этого устройства.



### 11 Порт фазоинвертора

### 12 Идентификационная маркировка изделия

- Указан номер модели устройства.

### 13 Разъем питания (⎓)

(⇒ 25)

### 14 Разъем дополнительного входного сигнала

(⇒ 74)

### 15 Оптический цифровой входной разъем

(⇒ 54)

### 16 Разъем USB-A $\equiv$ 5 В пост. тока 500 мА

- Порт для USB-устройств (⇒ 50)

### 17 Выход локальной сети (LAN)

(⇒ 28)

## 18 Разъем DAB-/ FM-антенны

(⇒ 24, 40, 44)

## Пульт дистанционного управления

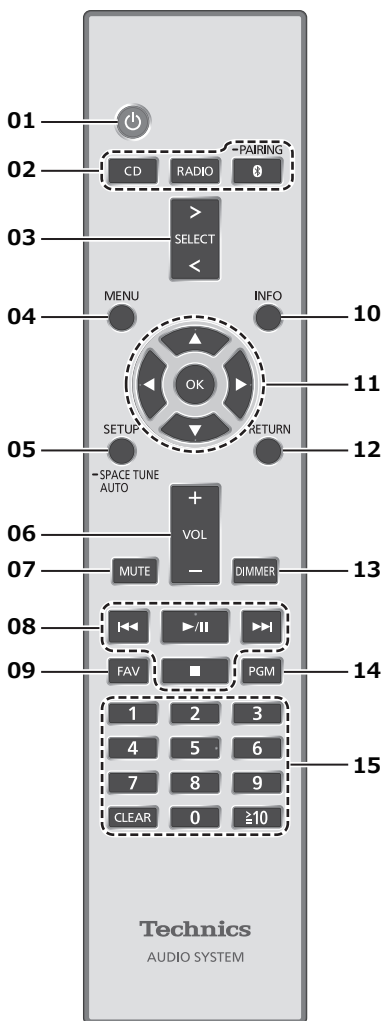

- 01** [⏻]: Переключатель режима ожидания/включения
- Нажмите для переключения устройства из включенного состояния в режим ожидания или наоборот. В режиме ожидания устройство продолжает потреблять незначительное количество энергии.
- 02** [CD]/[RADIO]/[Bluetooth-PAIRING]: Выбор используемого устройства (⇒ 36, 40, 44, 46)
- 03** [>SELECT<]: Переключение источника входных данных (⇒ 50, 54, 56, 59, 74)
- 04** [MENU]: Вход в меню (⇒ 38, 40, 42, 46, 51, 57, 60, 61, 75)

- 05 [SETUP] ([-SPACE TUNE AUTO]): Вход в меню настройки (⇒ 79)**
- Нажмите и удерживайте [SETUP] ([-SPACE TUNE AUTO]) для запуска настройки с функцией Space Tune. (⇒ 12)
- 06 [+VOL-]: Регулировка громкости**
- От 0 (мин.) до 100 (макс.)
- 07 [MUTE]: Отключение звука**
- Для отмены нажмите [MUTE] еще раз. Режим “MUTE” также отключается при регулировке громкости или переключении устройства в режим ожидания.
- 08 Кнопки управления воспроизведением**
- 09 [FAV]: Выберите любимую радиостанцию или плейлист (DAB/DAB+, FM, Internet Radio, Podcasts и т.д.)**
- Можно добавить в список до 9 любимых станций. (⇒ 78)
- 10 [INFO]: Просмотр информации о контенте**
- Нажмите эту кнопку для отображения названия треков и альбомов, имени исполнителя, типа файла, частоты дискретизации и иной информации (она варьируется в зависимости от источника входных данных).
- 11 [▲], [▼], [◀], [▶]/[OK]: Выбор / подтверждение**
- 12 [RETURN]: Возврат к предыдущему экрану**
- 13 [DIMMER]: Регулировка яркости дисплея и т.д.**
- Когда дисплей выключен, он будет загораться всего на несколько секунд при использовании устройства. Перед выключением дисплея в течение нескольких секунд будет отображаться надпись “Display Off”.
  - Нажмите несколько раз для регулировки яркости.
- 14 [PGM]: Установка программной функции**
- 15 Цифровые кнопки и т.д.**
- Для выбора 2-х значного номера  
Пример:  
16: [≥ 10] > [1] > [6]
  - Для выбора 4-х значного номера  
Пример:  
1234: [≥ 10] > [≥ 10] > [≥ 10] > [1] > [2] > [3] > [4]
  - [CLEAR]: Удаление введенного значения.

## Использование пульта дистанционного управления

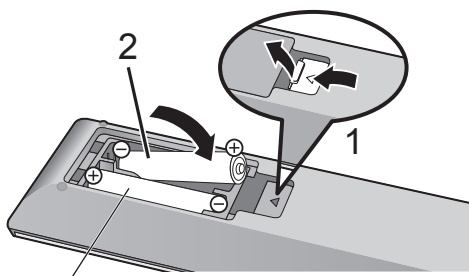

R03/LR03, AAA

(Алкалиновые или марганцевые батарейки)

### Примечание

- Вставьте батарейки так, чтобы контакты (+ и -) совпали с соответствующими контактами в пульте дистанционного управления.
- Направьте пульт дистанционного управления на сигнальный датчик устройства. (⇒ 15)
- Храните батарейки в недоступном для детей месте во избежание проглатывания.

## Режим дистанционного управления

Если другое оборудование реагирует на пульт дистанционного управления, входящий в комплект поставки, измените режим дистанционного управления.

- Заводская установка по умолчанию – “Mode 1”.

**1 Нажмите [SETUP].**

**2 Нажимайте [▲] и [▼], чтобы выбрать “Remote Control”, а затем нажмите [OK].**

- Будет отображаться текущий режим дистанционного управления.

**3 Когда на дисплее появится “Set Mode 1/2”, измените режим дистанционного управления пульта дистанционного управления.**

Для установки режима “Mode 1”:

Нажмите и удерживайте [OK] и [1] в течение не менее чем 4 секунд.

Для установки режима “Mode 2”:

Нажмите и удерживайте [OK] и [2] в течение не менее чем 4 секунд.

**4 Направьте пульт дистанционного управления на данное устройство и нажмите и удерживайте [OK] в течение не менее чем 4 секунд.**

- После смены режима дистанционного управления на дисплее на несколько секунд отобразится новый режим.

**■ Когда отображается “Remote 1” или “Remote 2”**

Когда отображается “Remote 1” или “Remote 2”, режимы дистанционного управления устройства и пульта дистанционного управления различаются. Выполните этап 3 выше.

# Подключения

<b>Антенна .....</b>	<b>24</b>
Подключение антенны.....	24
<b>Шнур питания от сети переменного тока.....</b>	<b>25</b>
Подключение шнура питания от сети переменного тока .....	25
<b>Настройки сети.....</b>	<b>26</b>
Проводное подключение по локальной сети (LAN).....	28
Беспроводное соединение по локальной сети (LAN).....	29
Название этого устройства в сети “Friendly Name” .....	32
Для проверки MAC-адреса этого устройства “MAC Address” .....	32

 Содержание ... 04

## Антенна

- Это устройство может принимать DAB+ и FM-станции с помощью DAB-антенны.

### Подключение антенны

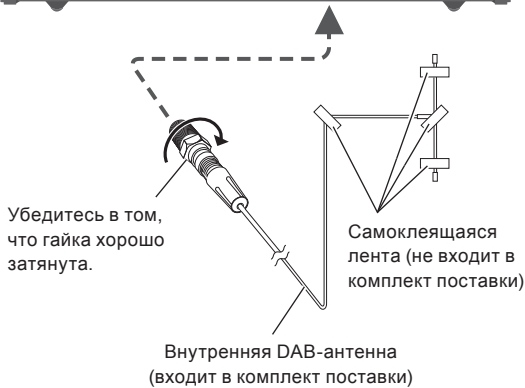

- Зафиксируйте антенну с помощью ленты на стене или колонне так, чтобы минимизировать помехи.
- При низком качестве приема радиосигнала используйте внешнюю DAB-антенну (не входит в комплект поставки).



### Шнур питания от сети переменного тока

- Используйте только шнур питания от сети переменного тока, входящий в комплект поставки.
- Вставьте штекеры подключаемых кабелей до конца.
- Не допускайте попадания кабелей на острые края.

### Подключение шнура питания от сети переменного тока

**Подсоединяется только после того, как будут выполнены все остальные подключения.**



- При включении устройства можно начать настройку беспроводной локальной сети (LAN) (Wi-Fi®). Если необходимо остановить настройку Wi-Fi, выберите “No” на экране “Wi-Fi Setup”. Выберите “Yes” для продолжения настройки Wi-Fi. (⇒ 29)

#### Примечание

- Устройство потребляет незначительное количество электроэнергии (⇒ 108) даже в режиме ожидания. Если вы не собираетесь использовать устройство в течение долгого времени, извлеките вилку из розетки. Устанавливайте устройство таким образом, чтобы вилку можно было легко извлечь.

## Настройки сети

Вы можете транслировать музыку из музыкальных интернет-сервисов или музыкальные файлы со смартфона/планшета на устройство. Для этого необходимо подключить систему к той же сети с выходом в интернет, что и совместимое устройство.

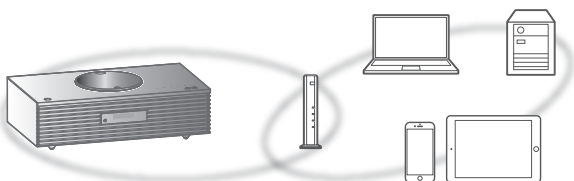

Данное устройство может быть подключено к маршрутизатору с помощью кабеля локальной сети (LAN) или встроенного Wi-Fi®.

Для устойчивого подключения к сети рекомендуется использовать проводное подключение по локальной сети (LAN).

### Примечание

- Если вы попытаетесь изменить сетевые настройки сразу после включения устройства, появление экрана сетевых настроек может занять некоторое время.
- Если после подключения к сети на дисплее отображается надпись “Firmware update is available”, то доступно обновление программного обеспечения для данного устройства.
  - См. “Обновление программного обеспечения” (⇒ 88) для получения более подробной информации об обновлении.
  - Для получения информации об обновлении посетите веб-сайт.  
[www.technics.com/support/firmware/](http://www.technics.com/support/firmware/)

## ■ Подготовка

Установив приложение “Google Home” на смартфон/планшет, вы можете осуществить подключение через это приложение.

- При использовании приложений с поддержкой Google Cast™ для воспроизведения музыки на данном устройстве, установите подключение с помощью приложения “Google Home”.
- Убедитесь, что на смартфоне/планшете включена функция Wi-Fi.

### 1 Установите приложение “Google Home” на смартфоне/планшете.

- Для загрузки приложения “Google Home” перейдите на веб-сайт:  
<https://www.google.com/cast/setup/>



### 2 Перед настройкой подключите смартфон/планшет к той же сети, что и данное устройство.

- Убедитесь в наличии подключения к интернету.

## Проводное подключение по локальной сети (LAN)



- 1 Отсоедините шнур питания от сети переменного тока.**
- 2 Подключите устройство к широкополосному маршрутизатору и т.д. с помощью кабеля локальной сети (LAN).**
- 3 Подсоедините шнур питания от сети переменного тока к устройству и нажмите [⏻]. (⇒ 25)**
  - Когда соединение будет установлено, появится значок “”.
- 4 Нажмите [>SELECT<], чтобы выбрать “Google Cast”.**
- 5 Запустите приложение “Google Home” и следуйте инструкциям на экране для установки подключения. (⇒ 30)**

### Примечание

- Перед подключением и отключением кабеля локальной сети (LAN) необходимо отсоединить шнур питания от сети переменного тока.
- Для подключения периферических устройств используйте прямые кабели локальной сети (LAN) (STP) категории 7 или выше.
- Использование любого другого кабеля, кроме кабеля локальной сети (LAN), в порту локальной сети (LAN) может повредить устройство.
- После подключения кабеля локальной сети функцию Wi-Fi можно отключить.

## Беспроводное соединение по локальной сети (LAN)

### ■ Подготовка

- ① Отсоедините шнур питания от сети переменного тока.
- ② Отсоедините кабель локальной сети (LAN).
- ③ Установите устройство максимально близко к беспроводному маршрутизатору.
- ④ Подсоедините шнур питания от сети переменного тока к устройству. (⇒ 25)

### Примечание

- После установленного периода времени настройка будет сброшена. В этом случае попробуйте выполнить настройку еще раз.
- Чтобы прервать процесс настройки, нажмите [■] или переключите устройство в режим ожидания.
- Когда соединение будет установлено, появится значок “”.

## Первая настройка сети с помощью приложения “Google Home”

- 1 **Нажмите [⏻], чтобы включить устройство.**
  - На дисплее появится надпись “Wi-Fi Setup”.
- 2 **Нажимайте [▲] и [▼], чтобы выбрать “Yes”, а затем нажмите [OK].**
- 3 **Запустите приложение “Google Home” и следуйте инструкциям на экране. (⇒ 30)**

### Примечание

- Если название устройства не задано, оно будет отображаться как “Technics-SC-C70MK2-\*\*\*\*” (“\*\*\*\*” – символы, уникальные для каждой установки).
- Параметры сети (SSID, MAC-адрес и IP-адрес) можно посмотреть в приложении “Google Home” или приложении “Technics Audio Center”.
- Некоторые элементы приложения “Google Home” несовместимы с данным устройством.
- Если устройство было переключено в режим ожидания и включено до того, как настройка Wi-Fi была завершена, на дисплее появится надпись “Wi-Fi Setup”. Установите “Wi-Fi Menu” на “Off” для выключения дисплея.

## Настройка сети из меню настройки

- 1 Нажмите [**>SELECT<**], чтобы выбрать “Google Cast”.
- 2 Нажмите [**SETUP**].
- 3 Нажимайте [**▲**], [**▼**], чтобы выбрать “Network”, а затем нажмите [**OK**].
  - Когда появится экран “Wi-Fi Menu”, нажмите [**OK**].
- 4 Нажимайте [**▲**] и [**▼**], чтобы выбрать “On”, а затем нажмите [**OK**] (включение функции беспроводного подключения по локальной сети (LAN)).
- 5 Нажимайте [**▲**] и [**▼**], чтобы выбрать “Wi-Fi Setup”, а затем нажмите [**OK**].
  - На дисплее появится надпись “Setting”.
- 6 Запустите приложение “Google Home” и следуйте инструкциям на экране (как указано ниже).

### ■ Использование приложения “Google Home” “Wi-Fi Setup”

(если приложения с поддержкой Google Cast используются с данным устройством).

Вы можете установить соединение с помощью приложения “Google Home”.

- 1 Запустите приложение “Google Home” и следуйте инструкциям на экране для установки подключения.
  - Когда соединение будет установлено, появится надпись “Success”.
    - Если соединение не установлено, на дисплее может появиться надпись “Fail”. Выполните еще одну попытку подключения из меню настройки. Если на дисплее по-прежнему появляется надпись “Fail”, попробуйте другие способы.
- 2 Нажмите [**OK**], чтобы выйти из меню настройки.

#### Примечание

- Если название устройства не задано, оно будет отображаться как “Technics-SC-C70MK2-\*\*\*\*” (“\*\*\*\*” – символы, уникальные для каждой установки).
- Параметры сети (SSID, MAC-адрес и IP-адрес) можно посмотреть в приложении “Google Home” или приложении “Technics Audio Center”.
- Некоторые элементы приложения “Google Home” несовместимы с данным устройством.

## Трансляция музыки через сеть

Данное устройство совместимо с приложениями с поддержкой Google Cast. Для получения подробной информации о приложениях с поддержкой Google Cast, посетите веб-сайт:

[g.co/cast/apps](http://g.co/cast/apps)

Вы также можете транслировать музыкальные файлы с устройства в вашей сети на данное устройство с помощью бесплатного приложения “Technics Audio Center”. Загрузите и установите приложение с веб-сайта ниже.

[www.technics.com/support/](http://www.technics.com/support/)

### ■ Подготовка

- Выполните настройку сети. (⇒ 26)  
(убедитесь в наличии подключения к Интернету).
- Установите поддерживаемое приложение на свое устройство.
- Подключите устройство к домашней сети.

**1 Запустите приложение с поддержкой Google Cast или приложение “Technics Audio Center” на своем устройстве (смартфон, планшет и т.д.) и выберите данное устройство в качестве динамика.**

**2 Начните воспроизведение музыки.**

Не все музыкальные стриминговые сервисы доступны во всех странах/регионах. Может потребоваться регистрация/подписка, либо за пользование музыкальным стриминговым сервисом может взиматься плата. Сервисы могут изменяться или прекращать свое существование. Для получения дополнительной информации посетите веб-сайт конкретного музыкального стримингового сервиса.

### **Важное примечание:**

Перед утилизацией или передачей устройства третьему лицу убедитесь, что вы вышли из своих аккаунтов музыкальных стриминговых сервисов во избежание несанкционированного использования ваших аккаунтов.

## Название этого устройства в сети “Friendly Name”

Вы можете изменить название этого устройства в сети (напр. “Комната 1” или “Жилая комната” и т.п.).

- 1 **Нажмите [SETUP].**
- 2 **Нажимайте [▲], [▼], чтобы выбрать “Network”, а затем нажмите [OK].**
- 3 **Нажимайте [▲], [▼], чтобы выбрать “Friendly Name”, а затем нажмите [OK].**
  - Будет отображаться текущее название этого устройства. Нажмите [OK] для редактирования.
- 4 **Нажмите [▲], [▼], [◀], [▶] для ввода допустимого названия.**
  - Могут использоваться только символы ASCII.
  - Вы можете добавить “A” при нажатии [▶], когда выбрана последняя буква допустимого названия.
  - Нажмите [CLEAR] для удаления одной буквы.
  - Нажмите [ $\geq 10$ ] для добавления одной буквы “A”.
  - Имя по умолчанию “Technics-SC-C70MK2-\*\*\*\*”. “\*\*\*\*” – цифра, уникальная для каждой установки.
- 5 **Нажмите [OK] для применения настроек.**
- 6 **Нажмите [RETURN] чтобы выйти из меню настройки.**
  - Если Friendly Name отображается неправильно, удалите его и введите снова. Если проблема сохраняется, восстановите заводские настройки по умолчанию. ( $\Rightarrow$  92)

## Для проверки MAC-адреса этого устройства “MAC Address”

- 1 **Нажмите [SETUP].**
- 2 **Нажимайте [▲], [▼], чтобы выбрать “Network”, а затем нажмите [OK].**
- 3 **Несколько раз нажмите [▲] или [▼] и выберите “MAC Address” (проводной/беспроводной), а затем нажмите [OK].**
  - Отобразится MAC-адрес этого устройства.
- 4 **Нажмите [RETURN], чтобы выйти из данного экрана.**



# Операции

<b>Воспроизведение CD-дисков.....</b>	<b>36</b>
Действия во время воспроизведения.....	37
Воспроизведение на повторе “Repeat”.....	38
Смешанное воспроизведение “Random”.....	38
Запрограммированное воспроизведение “PGM” .....	39
<b>Прослушивание DAB/DAB+ .....</b>	<b>40</b>
Сохранение станций DAB/DAB+ .....	40
Прослушивание сохраненных станций в формате DAB/DAB+ .....	40
Предварительная настройка станций DAB/DAB+ .....	41
Прослушивание предварительно настроенных станций в формате DAB/DAB+ .....	41
Прослушивание вторичного сервиса .....	42
Дисплей .....	42
Автоматическая настройка часов .....	42
Ручная настройка.....	43
Проверка качества приема сигнала DAB/DAB+ .....	43
<b>Прослушивание FM-радиостанций.....</b>	<b>44</b>
Сохранение FM-станций .....	44
Прослушивание предварительно настроенного FM-канала.....	44
Ручная настройка и предварительная настройка .....	45
Уменьшение шума.....	45
Вещание по системе радиотрансляции данных .....	45
<b>Использование Bluetooth® .....</b>	<b>46</b>
Режим передачи Bluetooth® .....	48
Действия во время воспроизведения.....	48
Отключение устройства с функцией Bluetooth® .....	49

<b>Использование USB-устройства.....</b>	<b>50</b>
Действия во время воспроизведения.....	51
Воспроизведение на повторе “Repeat”.....	51
Смешанное воспроизведение “Random”.....	52
Добавление трека в плейлист.....	52
Вызов плейлиста.....	52
Удаление трека из плейлиста.....	53
<b>Использование цифрового выходного аудиоустройства.....</b>	<b>54</b>
<b>Воспроизведение музыкальных файлов на медиасервере .....</b>	<b>55</b>
Воспроизведение контента на медиасервере посредством управления им с данного устройства.....	56
Действия во время воспроизведения.....	56
Воспроизведение на повторе “Repeat”.....	57
Смешанное воспроизведение “Random”.....	57
Действия с помощью специального приложения “Technics Audio Center”.....	57
Воспроизведение контента на медиасервере посредством управления им с DMC.....	58
<b>Воспроизведение интернет-радио и подкастов .....</b>	<b>59</b>
Действия во время воспроизведения.....	60
Воспроизведение на повторе “Repeat”.....	60
Смешанное воспроизведение “Random”.....	60
Добавление станции в список избранного “Add Favourites”.....	61
Вызов станции из избранного.....	61
Удаление любимой станции “Delete Favourites”.....	61
Действия с помощью специального приложения “Technics Audio Center”.....	62
<b>Использование AirPlay .....</b>	<b>63</b>
Действия во время воспроизведения.....	64

<b>Использование Deezer.....</b>	<b>65</b>
Действия во время воспроизведения.....	66
Воспроизведение на повторе “Repeat”.....	66
Смешанное воспроизведение “Random”.....	67
Добавление трека/альбома/ исполнителя и т. п. в список избранного “Add Favourites” .....	67
Вызов трека/альбома/исполнителя из избранного.....	68
Удаление трека/альбома/исполнителя из избранного “Delete Favourites” .....	68
Действия с помощью специального приложения “Technics Audio Center” .....	68
<b>Использование Amazon Music .....</b>	<b>69</b>
Действия во время воспроизведения.....	70
Воспроизведение на повторе “Repeat”.....	70
Смешанное воспроизведение “Random”.....	71
Действия с помощью специального приложения “Technics Audio Center” .....	71
<b>Прослушивание музыки с помощью приложения с поддержкой Google Cast.....</b>	<b>72</b>
<b>Использование дополнительного входного сигнала.....</b>	<b>74</b>
Регулировка уровня громкости “Input Level” .....	75

## Воспроизведение CD-дисков

Вставьте CD-диск для воспроизведения музыки.

- В “Надписи на CD-дисках” (⇒ 103) указаны диски, которые может проигрывать данное устройство.

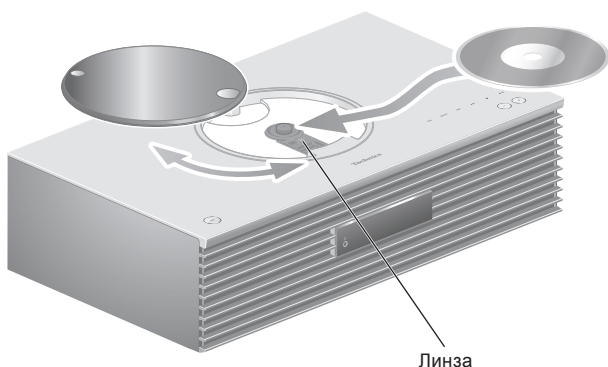

**1 Нажмите [⏻], чтобы включить устройство.**

**2 Нажмите [CD].**

**3 Откройте верхнюю крышку сдвигающим движением, затем вставьте CD-диск.**

- Верхняя крышка может сдвигаться в обе стороны.
- Разместите CD-диск этикеткой (стороной с надписями) вверх и нажмите на его центр до щелчка.

**4 Закройте верхнюю крышку сдвигающим движением.**

- Устройство не может воспроизводить диски, пока верхняя крышка открыта.

**5 Нажмите [▶/||].**

### ■ Для извлечения CD-диска

- ① Откройте верхнюю крышку сдвигающим движением.
- ② Извлеките CD-диск.

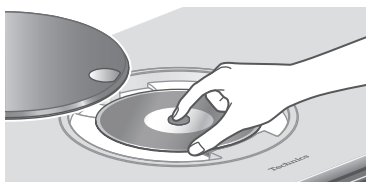

- Будьте осторожны, чтобы не допустить соударения CD-диска и верхней крышки.
- Извлекайте диск после того, как он перестанет крутиться.

### Примечание

- Следите за тем, чтобы ваши пальцы не были зажаты верхней крышкой во время открытия/закрытия.
- Не прилагайте большого усилия при ее сдвигании. Это может привести к неисправностям.
- Не оставляйте верхнюю крышку открытой в течение длительного времени. Это приведет к загрязнению линзы.
- Следите за тем, чтобы не прикасаться к линзе пальцами.
- Линза светится при выполнении следующих действий со вставленным CD-диск. Это нормально.
  - При включении
  - При выборе “CD” в качестве источника входных данных
  - При открытии и закрытии верхней крышки

## Действия во время воспроизведения

Остановка	[■]
Пауза	[▶/  ] <ul style="list-style-type: none"><li>• Нажмите еще раз для продолжения воспроизведения.</li></ul>
Перемотка	[◀◀] [▶▶]
Поиск	Нажмите и удерживайте [◀◀] или [▶▶].
Просмотрите доступную информацию	[INFO] <ul style="list-style-type: none"><li>• Нажмите несколько раз для показа информации.</li></ul>

## Воспроизведение на повторе “Repeat”

- 1 Нажмите [MENU].
- 2 Нажимайте [▲], [▼], чтобы выбрать “Repeat”, а затем нажмите [OK].
- 3 Нажимайте [▲], [▼] для выбора элемента, а затем нажмите [OK].

### 1-Track:

Множественно воспроизводится только выбранный трек (отобразится надпись “1↻”).

### All:

Повторяются все треки (на дисплее отображается “↻”).

- Содержание настроек сохраняется, даже если источник входных данных переключен.

## Смешанное воспроизведение “Random”

- 1 Нажмите [MENU].
- 2 Нажимайте [▲], [▼], чтобы выбрать “Random”, а затем нажмите [OK].
- 3 Нажимайте [▲] и [▼], чтобы выбрать “On”, а затем нажмите [OK].

- На дисплее появится надпись “RND”.
- Содержание настроек сохраняется, даже если источник входных данных переключен.
- При смешанном воспроизведении вы можете перематывать на предыдущий трек.

## Запрограммированное воспроизведение “PGM”

- 1 Нажмите [PGM] в режиме остановки.**
  - На дисплее появится экран “Program Mode”.
- 2 Нажмите кнопку с номером для выбора треков.**
  - Повторите этот этап для дальнейшего выбора.
- 3 Нажмите [▶/||], чтобы начать воспроизведение.**

<b>Остановка</b>	Нажмите [■]. <ul style="list-style-type: none"><li>• Сохраняется запрограммированный контент.</li></ul>
<b>Проверьте запрограммированный порядок</b>	Нажмите [◀] или [▶] в режиме остановки.
<b>Добавьте треки</b>	Выполните этап 2 в режиме остановки.
<b>Удалите последний трек</b>	Нажмите [CLEAR] в режиме остановки. <ul style="list-style-type: none"><li>• Вы не можете выбрать и удалить необходимый запрограммированный трек.</li></ul>

- Нажмите [PGM] в режиме остановки для сброса запрограммированного режима, при этом программная память будет сохранена.
- Для отмены запрограммированного режима (программная память будет очищена).
  - ① Нажмите [■] в режиме остановки.
  - ② Нажимайте [▲] и [▼], чтобы выбрать “Yes”, а затем нажмите [OK].

### Примечание

- Программная память будет очищена при смене CD-диска.
- Запрограммированный режим отключается при выборе смешанного воспроизведения.

## Прослушивание DAB/DAB+

Убедитесь в том, что DAB-антенна подключена. (⇒ 24)

### Сохранение станций DAB/DAB+

Для прослушивания вещания в формате DAB/DAB+ необходимо сохранить доступные станции в данном устройстве.

- Это устройство автоматически начнет поиск и сохранение доступных в вашем регионе станций, если память пуста.

- 1 Нажмите [RADIO], чтобы выбрать “DAB/DAB+”.**
- 2 “Auto Scan” запускается автоматически.**
  - Если автоматический поиск пройдет неудачно, на экране появится надпись “Scan Failed”. Определите местоположение с наилучшим приемом (⇒ 24) и повторите поиск станций в формате DAB/DAB+.

#### ■ Повторный поиск станций в формате DAB/DAB+

При добавлении новых станций или перемещении антенны необходимо повторно выполнить автоматический поиск.

- 1 Нажмите [MENU].**
- 2 Нажимайте [▲], [▼], чтобы выбрать “Auto Scan”, а затем нажмите [OK].**
- 3 Нажимайте [▲] и [▼], чтобы выбрать “Yes”, а затем нажмите [OK].**

### Прослушивание сохраненных станций в формате DAB/DAB+

- 1 Нажмите [MENU].**
- 2 Нажимайте [▲], [▼], чтобы выбрать “Tuning Mode”, а затем нажмите [OK].**
- 3 Нажимайте [▲] и [▼], чтобы выбрать “Station”, а затем нажмите [OK].**
- 4 Нажимайте [◀◀], [▶▶] для выбора станций.**
  - Вы также можете выбирать предварительно настроенные станции с помощью кнопок с цифрами.



## Предварительная настройка станций DAB/DAB+

Вы можете предварительно настроить до 20 станций DAB/DAB+.

- 1 Нажмите [RADIO], чтобы выбрать “DAB/DAB+”.**
- 2 Нажмите [PGM] во время прослушивания вещания в формате DAB.**
- 3 Нажимайте [◀◀], [▶▶] для выбора необходимого предварительно настроенного канала, а затем нажмите [PGM].**

- Предварительная настройка невозможна, когда не осуществляется вещание станции или когда выбрана вторичная функция.
- Станция, сохраненная в определенный канал, удаляется из него при предварительной настройке для него другой станции.

## Прослушивание предварительно настроенных станций в формате DAB/DAB+

- 1 Нажмите [MENU].**
  - 2 Нажимайте [▲], [▼], чтобы выбрать “Tuning Mode”, а затем нажмите [OK].**
  - 3 Нажимайте [▲] и [▼], чтобы выбрать “Preset”, а затем нажмите [OK].**
  - 4 Нажимайте [◀◀], [▶▶] для выбора станций.**
    - Вы также можете выбирать предварительно настроенные станции с помощью кнопок с цифрами.
- Для выбора станции из предварительной настройки убедитесь в том, что эта станция уже была настроена вручную.

## Прослушивание вторичного сервиса

Некоторые станции в формате DAB/DAB+ наряду с первичным сервисом также предоставляют и вторичный. Если станция, которую вы слушаете, предоставляет вторичный сервис, отобразится значок .

- 1 Нажмите [MENU].
- 2 Нажимайте [▲], [▼], чтобы выбрать “Secondary”, а затем нажмите [OK].
- 3 Нажимайте [▲] и [▼], чтобы выбрать “DAB Secondary”, а затем нажмите [OK].

- Изменения (напр., смена станции) приведут к восстановлению настройки на первичный сервис.

## Дисплей

При каждом нажатии на [INFO] на экране будет появляться информация.

### Динамический значок:

информация о вещании

### Экран ТП:

тип программы

### Групповой значок:

название группы

### Отображение частоты:

отображается диапазон частот и частота.

### Название станции:

название станции вещания

## Автоматическая настройка часов

Если вещание в формате DAB включает информацию о времени, показания часов устройства будут автоматически обновлены.

- 1 Нажмите [MENU].
- 2 Нажимайте [▲], [▼], чтобы выбрать “Auto CLOCK Adj”, а затем нажмите [OK].
- 3 Нажимайте [▲] и [▼], чтобы выбрать “On”, а затем нажмите [OK].

- Выберите “Off” для отключения функции автоматической настройки часов.

## Ручная настройка

Если на экране появляется надпись “Scan Failed” после выбора “DAB/DAB+” или автоматического поиска, используйте эту функцию для поиска диапазона частот.

### ■ Подготовка

- Отметьте диапазон частот, который доступен к приему в вашем регионе (напр., 12В 225,648 МГц).
- Отрегулируйте положение DAB-антенны.

**1 Нажмите [MENU].**

**2 Нажимайте [▲], [▼], чтобы выбрать “Manual Scan”, а затем нажмите [OK].**

**3 Нажимайте [▲] и [▼] для выбора диапазона частот, доступного в вашем регионе, а затем нажмите [OK].**

- Если на экране по-прежнему отображается “Scan Failed”, повторите шаги с 1 по 3 до сохранения станции. Если ситуация не улучшится, используйте внешнюю DAB-антенну или обратитесь к своему дилеру.

## Проверка качества приема сигнала DAB/DAB+

**1 Нажмите [MENU].**

**2 Нажимайте [▲], [▼], чтобы выбрать “Signal Quality”, а затем нажмите [OK].**

- Отобразится текущий диапазон частот, а затем качество приема.
- Качество приема: 0 (низкое) – 8 (высокое)

**3 При низком качестве приема сигнала переместите антенну так, чтобы оно улучшилось.**

**4 (Для продолжения проверки качества других диапазонов частот:)**

**Снова нажимайте [▲] и [▼], чтобы выбрать необходимую частоту.**

**5 Нажмите [OK], чтобы выйти.**

- Если выполнялась регулировка антенны, выполните автоматический поиск и обновите память станций.

# Прослушивание FM-радиостанций

Убедитесь в том, что антенна подключена.  
(⇒ 24)

## Сохранение FM-станций

Вы можете предварительно настроить до 30 каналов.

- Ранее сохраненная станция перезаписывается при выборе другой станции для этого канала в ходе предварительной настройки.

- 1 **Несколько раз нажмите [RADIO] и выберите “FM”.**
- 2 **Нажмите [MENU].**
- 3 **Нажимайте [▲], [▼], чтобы выбрать “Auto Preset”, а затем нажмите [OK].**
- 4 **Нажимайте [▲], [▼] для выбора элемента, а затем нажмите [OK].**

### Lowest:

для начала автоматической предварительной настройки с самой низкой частоты (FM 87,50).

### Current:

для начала автоматической предварительной настройки с текущей частоты.

- Тюнер начнет настраивать все станции, которые он может принять, по каналам в восходящем порядке.
- Заводская установка по умолчанию – “Lowest”.

## Прослушивание предварительно настроенного FM-канала

- 1 **Нажмите [MENU].**
- 2 **Нажимайте [▲], [▼], чтобы выбрать “Tuning Mode”, а затем нажмите [OK].**
- 3 **Нажимайте [▲] и [▼], чтобы выбрать “Preset”, а затем нажмите [OK].**
- 4 **Нажимайте [◀◀], [▶▶] или кнопки с цифрами для выбора канала.**

## Ручная настройка и предварительная настройка

- 1 Нажмите [MENU].
- 2 Нажимайте [▲], [▼], чтобы выбрать “Tuning Mode”, а затем нажмите [OK].
- 3 Нажимайте [▲] и [▼], чтобы выбрать “Manual”, а затем нажмите [OK].
- 4 Нажимайте [◀◀] и [▶▶] для настройки необходимой станции.

Для запуска автоматической настройки нажмите и удерживайте [◀◀] или [▶▶], пока частота не начнет меняться. Настройка прекратится, когда будет найдена одна из станций.

### ■ Предварительная настройка канала

- ① Во время прослушивания радиовещания нажмите [PGM].
- ② Нажимайте [◀◀] или [▶▶] для выбора канала, а затем нажмите [PGM].

## Уменьшение шума

- 1 Нажмите [MENU].
  - 2 Нажимайте [▲], [▼], чтобы выбрать “FM Mode”, а затем нажмите [OK].
  - 3 Нажимайте [▲] и [▼], чтобы выбрать “Mono”, а затем нажмите [OK].
- Выберите “Auto(Stereo)” на этапе 3 для возврата к стереовещанию.
  - При изменении частоты режим “Mono” отменяется.

## Вещание по системе радиотрансляции данных

Данное устройство может отображать текстовые данные, передаваемые системой радиотрансляции данных, доступной в некоторых зонах.

### Примечание

- Система радиотрансляции данных доступна только в режиме стереоприема.
- Передаваемые ею визуальные данные могут быть недоступны при низком качестве приема.

## Использование Bluetooth®

Вы можете прослушивать на данном устройстве содержимое аудиоустройства, оснащенного беспроводной технологией Bluetooth®.

- Для получения подробной информации см. инструкцию по эксплуатации устройства с функцией Bluetooth®.

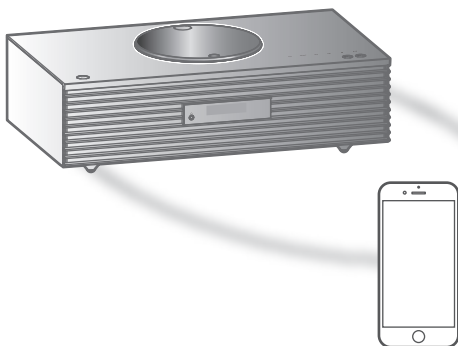

Устройство с функцией Bluetooth®

### ■ Сопряжение с устройством с функцией Bluetooth®

- Включите функцию Bluetooth® на устройстве и расположите его рядом с данным устройством.
- Если устройство с функцией Bluetooth® уже подключено, отключите его. (⇒ 49)

#### 1 Нажмите [PAIRING].

- При отображении на экране “Pairing” перейдите к этапу 5.

#### 2 Нажмите [MENU].

#### 3 Нажимайте [▲], [▼], чтобы выбрать “Pairing”, а затем нажмите [OK].

#### 4 Нажимайте [▲] и [▼], чтобы выбрать “Yes”, а затем нажмите [OK].

- На дисплее появится надпись “Pairing”, и устройство будет ожидать регистрации.

#### 5 Выберите “Technics-SC-C70MK2-\*\*\*\*” в меню устройства с функцией Bluetooth®.

- Название подключенного устройства указано на экране.
- MAC-адрес “\*\*\*\*” (“\*\*\*\*” – символ, уникальный для каждой установки) может отображаться до “Technics-SC-C70MK2-\*\*\*\*”.
- Если в приложении “Google Home” задано имя устройства, будет отображаться заданное имя.

### Примечание

- Вы также можете войти в режим сопряжения, нажимая и удерживая [Ⓜ-PAIRING] при “Bluetooth” в качестве источника входных данных.
- При появлении запроса на ввод пароля введите “0000”.
- Вы можете зарегистрировать до 8 устройств. При сопряжении с девятым устройством будет заменено устройство, которое не использовалось дольше всего.
- При настройке “Standby Mode” на “On” (⇒ 86) данное устройство автоматически включается при выполнении подключения к нему по Bluetooth® со стороны спаренного с ним устройства с функцией Bluetooth®.

### ■ Прослушивание музыки, хранящейся на устройстве с функцией Bluetooth®

#### 1 Нажмите [Ⓜ-PAIRING].

- На экране отобразится “Ready” или “Pairing”.

#### 2 Выберите “Technics-SC-C70MK2-\*\*\*\*” в меню устройства с функцией Bluetooth®.

- Название подключенного устройства указано на экране.
- Если в приложении “Google Home” задано имя устройства, будет отображаться заданное имя.

#### 3 Запустите воспроизведение на устройстве с функцией Bluetooth®.

### Примечание

- Это устройство не может быть одновременно подключено только к нескольким устройствам.
- При выборе “Bluetooth” в качестве источника устройство автоматически попытается подключиться к последнему подключенному устройству Bluetooth® (в это время будет отображаться надпись “Linking”).

## Режим передачи Bluetooth®

### 1 Нажмите [Ⓜ-PAIRING].

- Если устройство с функцией Bluetooth® уже подключено, отключите его.

### 2 Нажмите [MENU].

### 3 Нажимайте [▲], [▼], чтобы выбрать “Link Mode”, а затем нажмите [OK].

### 4 Нажимайте [▲], [▼] для выбора режима, а затем нажмите [OK].

#### Mode1:

Акцент на совместимости

#### Mode2:

Акцент на качестве звука (по умолчанию)

#### Примечание

- Выберите “Mode1”, если звук прервался.

## Действия во время воспроизведения

Остановка	[■]
Пауза	[▶/  ] • Нажмите еще раз для продолжения воспроизведения.
Перемотка	[◀◀] [▶▶]
Поиск	Нажмите и удерживайте [◀◀] или [▶▶].

#### Примечание

- Для использования дистанционного управления/кнопочных переключателей этого устройства с устройством с функцией Bluetooth® устройство с функцией Bluetooth® должно поддерживать AVRCP (профиль дистанционного управления аудио- и видеоустройствами). В зависимости от состояния устройства некоторые средства управления могут не работать.
- При просмотре видеоконтента с такой функцией видео- и аудиовыходы могут быть не синхронизированы.



## Отключение устройства с функцией Bluetooth®

- 1 Нажмите [MENU].
- 2 Нажимайте [▲], [▼], чтобы выбрать “Disconnect?”, а затем нажмите [OK].
- 3 Нажимайте [▲] и [▼], чтобы выбрать “Yes”, а затем нажмите [OK].

### Примечание

- Устройство с функцией Bluetooth® будет отключено при выборе другого аудиоисточника.

## Использование USB-устройства

Вы можете подключить к данному устройству USB-устройство и воспроизводить хранящуюся на нем музыку.

- В “USB” (⇒ 104) указаны USB-устройства, которые может воспроизводить данное устройство.



### 1 Подключите USB-устройство к данному устройству.

- Допускается подключение USB-носителя толщиной не более 8 мм.



- При определенной толщине USB-устройства вам может не хватить места для его подсоединения, если подключен кабель локальной сети.

### 2 Несколько раз нажмите [**>SELECT<**] и выберите “USB”.

- Отобразится экран выбора папки/контента.

### 3 Нажимайте [**▲**], [**▼**] для выбора элемента, а затем нажмите [**OK**].

- Повторите этот этап для дальнейшего выбора.
- Нажмите [**RETURN**] для возврата в предыдущую папку.

## Действия во время воспроизведения

Остановка	[■]
Пауза	[▶/  ] • Нажмите еще раз для продолжения воспроизведения.
Перемотка	[◀◀] [▶▶]
Поиск	Нажмите и удерживайте [◀◀] или [▶▶].
Просмотрите доступную информацию	[INFO] • Нажмите несколько раз для показа информации.

- Эта операция может быть недоступна для некоторых форматов.

## Воспроизведение на повторе “Repeat”

- 1 Нажмите [MENU].
- 2 Нажимайте [▲], [▼], чтобы выбрать “Repeat”, а затем нажмите [OK].
- 3 Нажимайте [▲], [▼] для выбора элемента, а затем нажмите [OK].

### 1-Track:

Множественно воспроизводится только выбранный трек (отобразится надпись “1↻”).

### All:

Все треки в папке повторяются (на дисплее отображается “↻”).

- Содержание настроек сохраняется, даже если источник входных данных переключен.

## Смешанное воспроизведение “Random”

- 1 Нажмите [MENU].
  - 2 Нажимайте [▲], [▼], чтобы выбрать “Random”, а затем нажмите [OK].
  - 3 Нажимайте [▲] и [▼], чтобы выбрать “On”, а затем нажмите [OK].
- На дисплее появится надпись “RND”.
  - Все треки не могут воспроизводиться. Установите повторяющееся воспроизведение (“All”).
  - Содержание настроек сохраняется, даже если источник входных данных переключен.

## Добавление трека в плейлист

Вы можете добавлять любимые треки в плейлист.

- 1 Нажмите [▲], [▼] для выбора трека, который необходимо добавить.
  - 2 Нажмите [MENU].
  - 3 Нажимайте [▲] и [▼], чтобы выбрать “Add to Playlist”, а затем нажмите [OK].
- После добавления на дисплее появится “Added”.
  - Вы можете добавить до 1 000 треков в плейлист.

### Примечание

- Плейлист может корректно воспроизводиться только с записанным USB-устройством. Когда содержание USB-устройства изменено, или подключено другое USB-устройство, удалите все треки и добавьте их снова.
- Эта настройка удаляется, когда шнур питания переменного тока отключается. Она также может удаляться, когда это устройство отключается при режиме “Standby Mode”, установленном на “Off”.

## Вызов плейлиста

- 1 Нажимайте [▲] и [▼], чтобы выбрать “Playlist”, а затем нажмите [OK].
  - Нажмите [RETURN] для возврата в предыдущую папку.
- 2 Нажмите [▲], [▼] для выбора трека, а затем нажмите [OK].

## Удаление трека из плейлиста

- 1 Нажимайте [▲] и [▼], чтобы выбрать “Playlist”, а затем нажмите [OK].**
  - Нажмите [RETURN] для возврата в предыдущую папку.
- 2 Нажмите [▲], [▼] для выбора трека, который необходимо удалить.**
- 3 Нажмите [MENU].**
- 4 Нажимайте [▲] и [▼], чтобы выбрать “Delete One”, а затем нажмите [OK].**
  - Выберите “Delete All” и нажмите [OK] для удаления всех треков из плейлиста.
  - После удаления на дисплее появится “Deleted”.
  - Если в плейлист не сохранен ни один трек, отображается “Empty”.

# Использование цифрового выходного аудиоустройства

Вы можете подключить DVD-плеер и т.п. с помощью оптического цифрового аудиокабеля (не входит в комплект поставки) и воспроизводить музыку.



Оптический цифровой аудиокабель  
(не входит в комплект поставки)



DVD-плеер и т.д.

- 1 Отсоедините шнур питания от сети переменного тока.
- 2 Подключите к устройству DVD-плеер и т. д.
- 3 Подсоедините шнур питания от сети переменного тока к устройству. (⇒ 25)
- 4 Нажмите [⏻], чтобы включить устройство.
- 5 Несколько раз нажмите [>SELECT<] и выберите “OPT”.
- 6 Запустите воспроизведение на подключенном устройстве.

### Примечание

- Разъем цифрового аудиовхода данного устройства могут обнаруживать только следующие линейные сигналы ИКМ. Для получения подробной информации см. инструкцию по эксплуатации подключенного устройства.
  - Частота дискретизации:  
32/44,1/48/88,2/96 кГц
  - Количество битов квантования:  
16/24 бит

# Воспроизведение музыкальных файлов на медиасервере

Вы можете делиться музыкальными файлами, хранящимися на медиасервере (ПК, сетевой дисковый массив и т.п.), подключенном к вашей домашней сети, и пользоваться этим контентом на данном устройстве.

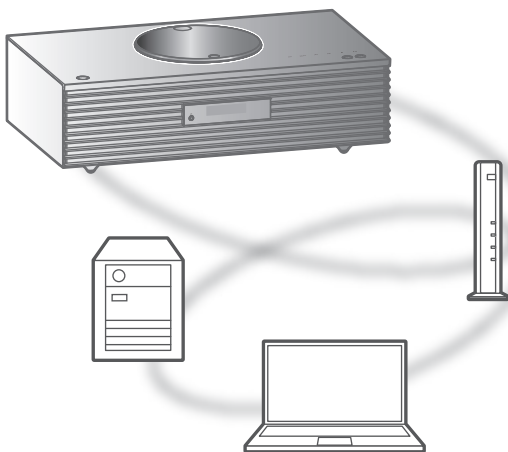

### ■ Подготовка

- Выполните настройку сети. (⇒ 26)
- Подключите устройство, которое планируется использовать, к сети данного устройства.
- Для использования Windows Media® Player
  - Добавьте этот контент и папку к библиотекам Windows Media® Player 11 или 12, смартфона и т.п.
  - Плейлист Windows Media® Player может воспроизводить только контент, хранящийся в библиотеках.
  - Для использования Windows Media® Player для стриминга необходимо сначала его настроить.

## Воспроизведение контента на медиасервере посредством управления им с данного устройства

- 1 Несколько раз нажмите [>SELECT<] и выберите “DMP”.**
  - Отобразится экран выбора сервера.
- 2 Нажмите [▲], [▼] для выбора медиасервера в сети, а затем нажмите [OK].**
  - Отобразится экран выбора папки/контента. Повторите этот этап для дальнейшего выбора.
  - Папки/контент могут отображаться не в том порядке, в котором они хранятся на сервере – в зависимости от его характеристик.
- 3 Нажимайте [▲], [▼] для выбора элемента, а затем нажмите [OK].**

### Примечание

- Подключенный сервер и его контент могут отображаться неправильно – в зависимости от его состояния (например, вскоре после добавления контента на сервер и т.п.). Попробуйте еще раз позже. Для получения подробной информации см. инструкцию по эксплуатации устройства.

## Действия во время воспроизведения

Остановка	[■]
Пауза	[▶/  ] <ul style="list-style-type: none"><li>• Нажмите еще раз для продолжения воспроизведения.</li></ul>
Перемотка	[◀◀] [▶▶]
Поиск	Нажмите и удерживайте [◀◀] или [▶▶].
Просмотрите доступную информацию	[INFO] <ul style="list-style-type: none"><li>• Нажмите несколько раз для показа информации.</li></ul>



## Воспроизведение на повторе “Repeat”

- 1 Нажмите [MENU].
- 2 Нажимайте [▲], [▼], чтобы выбрать “Repeat”, а затем нажмите [OK].
- 3 Нажимайте [▲], [▼] для выбора элемента, а затем нажмите [OK].

### 1-Track:

Многократно воспроизводится только выбранный трек (отобразится надпись “1↻”).

### All:

Повторяются все треки (на дисплее отображается “↻”).

- Содержание настроек сохраняется, даже если источник входных данных переключен.

## Смешанное воспроизведение “Random”

- 1 Нажмите [MENU].
- 2 Нажимайте [▲], [▼], чтобы выбрать “Random”, а затем нажмите [OK].
- 3 Нажимайте [▲] и [▼], чтобы выбрать “On”, а затем нажмите [OK].

- На дисплее появится надпись “RND”.
- Все треки не могут воспроизводиться. Установите повторяющееся воспроизведение (“All”).
- Настройки доступны, даже если источник входных данных переключен.

## Действия с помощью специального приложения

### “Technics Audio Center”

Если вы установите специальное приложение “Technics Audio Center” (бесплатно) на ваш планшет/ смартфон, вы сможете управлять этим устройством с помощью широкого диапазона функций.

Для получения дополнительной информации посетите веб-сайт:

[www.technics.com/support/](http://www.technics.com/support/)

# Воспроизведение контента на медиасервере посредством управления им с DMC

Управляя устройством, совместимым с DMC (цифровой медиаконтроллер), вы можете воспроизводить музыку, хранящуюся на медиасервере, на этом устройстве (DMR — цифровой медиаобработчик).

**1 Нажмите [⏻], чтобы включить устройство.**

**2 Работа с DMC-совместимым устройством и подключение к этому устройству.**

- Название этого устройства будет отображаться как “Technics-SC-C70MK2-\*\*\*\*”<sup>\*1, 2</sup>.
- Подробнее использование DMC-совместимых устройств описано в инструкциях по эксплуатации к этим устройствам или ПО.

## Примечание

- Когда вы работаете с DMC, воспроизведение других аудиоисточников останавливается, и звук с сервера будет иметь приоритет.
- Возможность воспроизведения и определенных действий зависит от контента и подключенного оборудования.
- Это устройство не гарантирует возможность подключения ко всем приложениям DMC. Используйте специальное приложение “Technics Audio Center”.

\*1: “\*\*\*\*” – цифра, уникальная для каждой установки.

\*2: Название устройства может быть изменено с “Название этого устройства в сети”. (⇒ 32)

# Воспроизведение интернет-радио и подкастов

Данное устройство поддерживает функцию аудиовещания через Интернет, а также воспроизведения Internet Radio и Podcasts.

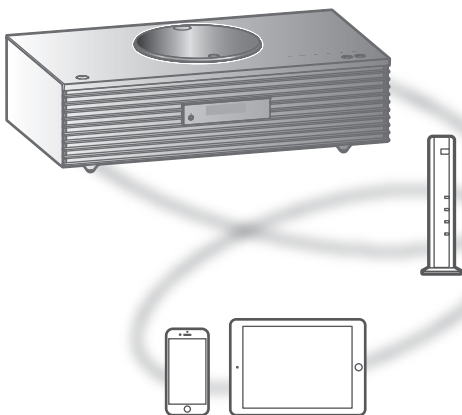

### ■ Подготовка

- Выполните настройку сети. (⇒ 26)
  - Убедитесь в наличии подключения к интернету.

### 1 Несколько раз нажмите [**>SELECT<**] для выбора “Internet Radio” / “Podcasts”.

- При выборе “Internet Radio” / “Podcasts” в качестве источника устройство автоматически попытается подключиться к последней выбранной станции.

### 2 Нажмите [**▲**], [**▼**] для выбора станции, а затем нажмите [**OK**].

- Повторите этот этап для дальнейшего выбора по жанру, региону и т. п.
- Станция, вещание которой не активно, не может воспроизводиться (она будет пропущена, или будет выполнен возврат к списку).

### Примечание

- Функционирование Internet Radio и Podcasts может быть приостановлено или недоступно по иным причинам без предварительного уведомления.
- Интернет-радио может воспроизводиться неправильно – в зависимости от состояния сети.

## Действия во время воспроизведения

<b>Остановка</b>	[■] (возврат к списку).
<b>Пауза</b> (Podcasts)	[▶/  ] • Нажмите еще раз для продолжения воспроизведения.
<b>Перемотка</b>	[◀◀] [▶▶]
<b>Поиск</b> (Podcasts)	Нажмите и удерживайте [◀◀] или [▶▶].

## Воспроизведение на повторе “Repeat”

- 1 Нажмите [MENU].
- 2 Нажимайте [▲], [▼], чтобы выбрать “Repeat”, а затем нажмите [OK].
- 3 Нажимайте [▲], [▼] для выбора элемента, а затем нажмите [OK].

### 1-Track:

Множественно воспроизводится только выбранный трек (отобразится надпись “1↻”).

### All:

Повторяются все треки (на дисплее отображается “↻”).

- Повторяющееся воспроизведение недоступно для контента “Internet Radio”.
- Содержание настроек сохраняется, даже если источник входных данных переключен.

## Смешанное воспроизведение “Random”

- 1 Нажмите [MENU].
- 2 Нажимайте [▲], [▼], чтобы выбрать “Random”, а затем нажмите [OK].
- 3 Нажимайте [▲] и [▼], чтобы выбрать “On”, а затем нажмите [OK].

- На дисплее появится надпись “RND”.
- Смешанное воспроизведение недоступно для контента “Internet Radio”.
- Все треки не могут воспроизводиться. Установите повторяющееся воспроизведение (“All”).
- Настройки доступны, даже если источник входных данных переключен.

## Добавление станции в список избранного “Add Favourites”

Добавление станции в список избранного и ее последующий вызов выполняются очень легко.

- 1 **Нажимайте [▲] и [▼] для выбора добавляемой станции, а затем нажмите [OK].**
  - 2 **Нажмите [MENU].**
  - 3 **Нажимайте [▲], [▼], чтобы выбрать “Add Favourites”, а затем нажмите [OK].**
- После сохранения на дисплее появится “Added”.

## Вызов станции из избранного

- 1 **Нажимайте [▲], [▼], чтобы выбрать “Favorites”, а затем нажмите [OK].**
    - “Favorites” отображаются в первом слое. Нажмите [RETURN] для возврата в предыдущую папку.
  - 2 **Нажимайте [▲] и [▼] для выбора станции, а затем нажмите [OK].**
- Если в списке избранного нет элементов, отображается надпись “Empty”.

## Удаление любимой станции “Delete Favourites”

- 1 **Нажимайте [▲], [▼], чтобы выбрать “Favorites”, а затем нажмите [OK].**
    - “Favorites” отображаются в первом слое. Нажмите [RETURN] для возврата в предыдущую папку.
  - 2 **Нажимайте [▲] и [▼] для выбора станции, которую необходимо удалить из списка избранного.**
  - 3 **Нажмите [MENU].**
  - 4 **Нажимайте [▲], [▼], чтобы выбрать “Delete Favourites”, а затем нажмите [OK].**
  - 5 **Нажимайте [▲] и [▼], чтобы выбрать “Yes”, а затем нажмите [OK].**
- После удаления на дисплее появится “Deleted”.
  - Если в списке избранного нет станций, отображается надпись “Empty”.

## Действия с помощью специального приложения “Technics Audio Center”

Если вы установите специальное приложение “Technics Audio Center” (бесплатно) на ваш планшет/ смартфон, вы сможете управлять этим устройством с помощью широкого диапазона функций.

Для получения дополнительной информации посетите веб-сайт:

[www.technics.com/support/](http://www.technics.com/support/)

## Использование AirPlay

Вы можете воспроизводить музыку, хранящуюся на устройстве iOS, с помощью AirPlay.

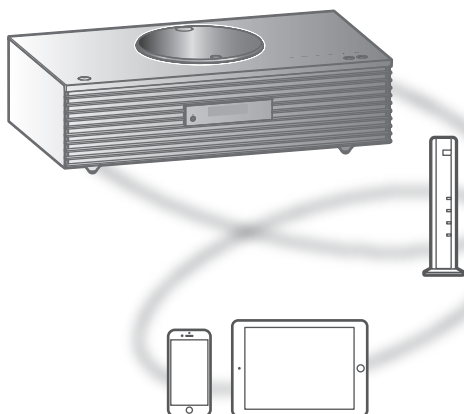

### ■ Подготовка

- Выполните настройку сети. (⇒ 26)
- Подключите устройство на базе iOS или ПК к одной сети с данным устройством.

#### 1 (Устройство на базе iOS)

**Запустите приложение “Music” (или iPod)**  
(ПК).

**Запустите “iTunes”.**

#### 2 Выберите “Technics-SC-C70MK2-\*\*\*\*”<sup>\*1, 2</sup> с помощью значка AirPlay (напр. .

- Если в приложении “Google Home” задано имя устройства, будет отображаться заданное имя.

#### 3 Начните воспроизведение.

- Проверьте настройки громкости перед началом воспроизведения.
- При первом использовании AirPlay громкость может быть установлена на максимум.
- Воспроизведение начнется с небольшой задержкой.

\*1: “\*\*\*\*” – цифра, уникальная для каждой установки.

\*2: Название устройства может быть изменено с “Название этого устройства в сети”. (⇒ 32)

## Действия во время воспроизведения

Пауза	[■] [▶/   ] • Нажмите [▶/   ] еще раз для продолжения воспроизведения.
Перемотка	[◀◀] [▶▶]
Просмотрите доступную информацию	[INFO] • Нажмите несколько раз для показа информации.

- Вы также можете использовать подключенное устройство на базе iOS/ПК.

### Примечание

- Изменения громкости на устройстве на базе iOS или в iTunes будут применены к данному устройству (см. раздел помощи в iTunes, чтобы выполнить необходимые настройки в iTunes).
- Воспроизведение других аудиоисточников прервется, и канал AirPlay будет иметь приоритет.
- Некоторые версии iOS и iTunes не допускают перезапуск воспроизведения AirPlay при изменении переключателя или переводе устройства в режим ожидания во время воспроизведения AirPlay. В этом случае выберите другое устройство с помощью значка AirPlay в приложении Music или в iTunes, а затем повторно выберите это устройство в качестве выходных динамиков.
- AirPlay не будет работать при воспроизведении видео через iTunes.



# Использование Deezer

Вы можете воспроизводить музыку с помощью музыкального стримингового сервиса Deezer на этом устройстве с помощью специального приложения "Technics Audio Center" (бесплатное) на вашем планшете/смартфоне и т. п.

Для получения подробной информации о Deezer посетите веб-сайт.

[www.deezer.com](http://www.deezer.com)

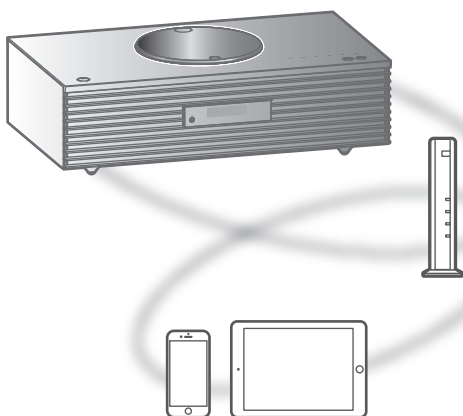

# DEEZER

### ■ Подготовка

- Установите последнюю версию "Technics Audio Center" на своем устройстве (смартфон, планшет и т.д.).

Для получения дополнительной информации посетите веб-сайт:

[www.technics.com/support/](http://www.technics.com/support/)

- Подключите это устройство и ваше устройство, на котором установлено "Technics Audio Center", к сети, подключенной к Интернету. Для получения подробной информации см. инструкцию по эксплуатации.
- При первом использовании Deezer войдите в его систему. Для этого выполните следующие действия.
  - ① Запустите "Technics Audio Center" на своем устройстве (смартфон, планшет и т.д.).
  - ② Выберите "Deezer" в "Technics Audio Center".
  - ③ Войдите в систему Deezer (если у вас нет аккаунта, зарегистрируйтесь).

## 1 Несколько раз нажмите [>SELECT<] и выберите “Deezer”.

- При первом использовании Deezer отобразится надпись “Operate via App”. Для прослушивания используйте специальное приложение “Technics Audio Center”.

## 2 Нажимайте [▲], [▼] для выбора элемента, а затем нажмите [OK].

- Повторите этот этап для дальнейшего выбора.
- Нажмите [RETURN] для возврата в предыдущую папку.
- Папки/контент могут отображаться не в том порядке, в котором они хранятся на подключенном устройстве – в зависимости от его характеристик.

### Примечание

- У некоторых музыкальных стриминговых сервисов могут быть недоступны отдельные операции.

## Действия во время воспроизведения

Остановка	[■]
Пауза	[▶/  ] • Нажмите еще раз для продолжения воспроизведения.
Перемотка	[◀◀] [▶▶]
Поиск	Нажмите и удерживайте [◀◀] или [▶▶].

## Воспроизведение на повторе “Repeat”

### 1 Нажмите [MENU].

### 2 Нажимайте [▲], [▼], чтобы выбрать “Repeat”, а затем нажмите [OK].

### 3 Нажимайте [▲], [▼] для выбора элемента, а затем нажмите [OK].

#### 1-Track:

Многократно воспроизводится только выбранный трек (отобразится надпись “1↻”).

#### All:

Повторяются все треки (на дисплее отображается “↻”).

- Содержание настроек сохраняется, даже если источник входных данных переключен.
- Повторяющееся воспроизведение для некоторых видов контента недоступно.

## Смешанное воспроизведение “Random”

- 1 Нажмите [MENU].**
  - 2 Нажимайте [▲], [▼], чтобы выбрать “Random”, а затем нажмите [OK].**
  - 3 Нажимайте [▲] и [▼], чтобы выбрать “On”, а затем нажмите [OK].**
- На дисплее появится надпись “RND”.
  - Все треки не могут воспроизводиться. Установите повторяющееся воспроизведение (“All”).
  - Содержание настроек сохраняется, даже если источник входных данных переключен.
  - Смешанное воспроизведение для некоторых видов контента недоступно.

## Добавление трека/альбома/ исполнителя и т. п. в список избранного “Add Favourites”

Добавление трека/альбома/исполнителя и т. п. в список избранного и последующий вызов контента выполняются очень легко.

- 1 Нажмите [▲], [▼] для выбора добавляемого контента, а затем нажмите [OK].**
  - Повторите этот этап для дальнейшего выбора.
  - Нажмите [RETURN] для возврата в предыдущую папку.
  - Папки/контент могут отображаться не в том порядке, в котором они хранятся на подключенном устройстве – в зависимости от его характеристик.
- 2 Нажмите [MENU].**
- 3 Нажимайте [▲], [▼], чтобы выбрать “Add Favourites”, а затем нажмите [OK].**
  - После сохранения на дисплее появится “Added”.

## Вызов трека/альбома/исполнителя из избранного

**1 Нажимайте [▲], [▼], чтобы выбрать “My library”, а затем нажмите [OK].**

- “My library” отображается на первом слое. Нажмите [RETURN] для возврата в предыдущую папку.

**2 Нажимайте [▲] и [▼] для выбора контента, а затем нажмите [OK].**

- Если в списке избранного нет элементов, отображается надпись “Empty”.

## Удаление трека/альбома/исполнителя из избранного “Delete Favourites”

**1 Нажимайте [▲], [▼], чтобы выбрать “My library”, а затем нажмите [OK].**

- “My library” отображается на первом слое. Нажмите [RETURN] для возврата в предыдущую папку.

**2 Нажмите [▲], [▼] для выбора контента, который необходимо удалить из списка избранного.**

**3 Нажмите [MENU].**

**4 Нажимайте [▲], [▼], чтобы выбрать “Delete Favourites”, а затем нажмите [OK].**

**5 Нажимайте [▲] и [▼], чтобы выбрать “Yes”, а затем нажмите [OK].**

- После удаления на дисплее появится “Deleted”.
- Если в списке избранного нет элементов, отображается надпись “Empty”.

## Действия с помощью специального приложения “Technics Audio Center”

Начните воспроизведение на своем планшете/смартфоне с помощью “Technics Audio Center”.

- Если вы выберете Deezer из “Technics Audio Center” на своем планшете/смартфоне, источник входных данных будет автоматически переключен на Deezer.
- Для получения дополнительной информации посетите веб-сайт:  
[www.technics.com/support/](http://www.technics.com/support/)

# Использование Amazon Music

Вы можете воспроизводить музыку с помощью музыкального стримингового сервиса Amazon Music на этом устройстве с помощью специального приложения “Technics Audio Center” (бесплатное) на вашем планшете/смартфоне и т. п.

Для получения подробной информации о Amazon Music посетите веб-сайт.

[www.amazonmusic.com](http://www.amazonmusic.com)

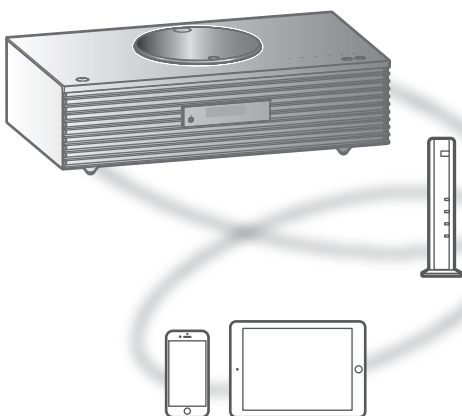

# amazon music

## ■ Подготовка

- Установите последнюю версию “Technics Audio Center” на своем устройстве (смартфон, планшет и т.д.).

Для получения дополнительной информации посетите веб-сайт:

[www.technics.com/support/](http://www.technics.com/support/)

- Подключите это устройство и ваше устройство, на котором установлено “Technics Audio Center”, к сети, подключенной к Интернету. Для получения подробной информации см. инструкцию по эксплуатации.
- При первом использовании Amazon Music войдите в систему Amazon Music. Для этого выполните следующие действия.
  - ① Запустите “Technics Audio Center” на своем устройстве (смартфон, планшет и т.д.).
  - ② Выберите “Amazon Music” в “Technics Audio Center”.
  - ③ Войдите в систему Amazon Music (если у вас нет аккаунта, зарегистрируйтесь).

## 1 Несколько раз нажмите [>SELECT<] и выберите “Amazon Music”.

- При первом использовании Amazon Music отобразится надпись “Operate via App”. Для прослушивания используйте специальное приложение “Technics Audio Center”.

## 2 Нажимайте [▲], [▼] для выбора элемента, а затем нажмите [OK].

- Повторите этот этап для дальнейшего выбора.
- Нажмите [RETURN] для возврата в предыдущую папку.
- Папки/контент могут отображаться не в том порядке, в котором они хранятся на подключенном устройстве – в зависимости от его характеристик.

### Примечание

- У некоторых музыкальных стриминговых сервисов могут быть недоступны отдельные операции.

## Действия во время воспроизведения

Остановка	[■]
Пауза	[▶/  ] • Нажмите еще раз для продолжения воспроизведения.
Перемотка	[◀◀] [▶▶]
Поиск	Нажмите и удерживайте [◀◀] или [▶▶].

## Воспроизведение на повторе “Repeat”

### 1 Нажмите [MENU].

### 2 Нажимайте [▲], [▼], чтобы выбрать “Repeat”, а затем нажмите [OK].

### 3 Нажимайте [▲], [▼] для выбора элемента, а затем нажмите [OK].

#### 1-Track:

Многократно воспроизводится только выбранный трек (отобразится надпись “1↻”).

#### All:

Повторяются все треки (на дисплее отображается “↻”).

- Содержание настроек сохраняется, даже если источник входных данных переключен.
- Повторяющееся воспроизведение для некоторых видов контента недоступно.

## Смешанное воспроизведение “Random”

- 1 Нажмите [MENU].
  - 2 Нажимайте [▲], [▼], чтобы выбрать “Random”, а затем нажмите [OK].
  - 3 Нажимайте [▲] и [▼], чтобы выбрать “On”, а затем нажмите [OK].
- На дисплее появится надпись “RND”.
  - Все треки не могут воспроизводиться. Установите повторяющееся воспроизведение (“All”).
  - Содержание настроек сохраняется, даже если источник входных данных переключен.
  - Смешанное воспроизведение для некоторых видов контента недоступно.

## Действия с помощью специального приложения “Technics Audio Center”

Начните воспроизведение на своем планшете/смартфоне с помощью “Technics Audio Center”.

- Если вы выберете Amazon Music из “Technics Audio Center” на своем планшете/смартфоне, источник входных данных будет автоматически переключен на Amazon Music.
- Для получения дополнительной информации посетите веб-сайт:  
[www.technics.com/support/](http://www.technics.com/support/)

# Прослушивание музыки с помощью приложения с поддержкой Google Cast

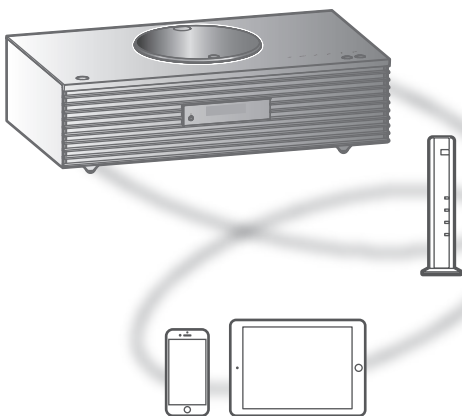

Данное устройство совместимо с приложениями с поддержкой Google Cast. Для получения подробной информации о приложениях с поддержкой Google Cast, посетите веб-сайт:

[g.co/cast/apps](http://g.co/cast/apps)

### ■ Подготовка

- Выполните настройку сети. (⇒ 26)
  - Убедитесь в наличии подключения к интернету.
- Установите приложение с поддержкой Google Cast на свое устройство (смартфон, планшет и т.д.).
- Подключите устройство к домашней сети.

### 1 Запустите приложение с поддержкой Google Cast на своем устройстве (смартфон, планшет и т.д.) и выберите данное устройство в качестве устройства подключения.

- Источник входных данных автоматически переключается на “Прослушивание”.

### 2 Начните воспроизведение музыки.

Не все музыкальные стриминговые сервисы доступны во всех странах/регионах. Может потребоваться регистрация/подписка, либо за пользование музыкальным стриминговым сервисом может взиматься плата. Сервисы могут изменяться или прекращать свое существование. Для получения дополнительной информации посетите веб-сайт конкретного музыкального стримингового сервиса.



Важное примечание:

Перед утилизацией или передачей устройства третьему лицу убедитесь, что вы вышли из своих аккаунтов музыкальных стриминговых сервисов во избежание несанкционированного использования ваших аккаунтов.

# Использование дополнительного входного сигнала

Вы можете подключить портативный аудиоплеер и т.д. с помощью аналогового аудиокабеля (не входит в комплект поставки) и воспроизводить музыку.



Аналоговый аудиокабель (φ3,5 мм)  
(не входит в комплект поставки)



Портативный аудиоплеер и т.д.

- 1 Отсоедините шнур питания от сети переменного тока.
- 2 Подключите к этому устройству портативный аудиоплеер и т. д.
- 3 Подсоедините шнур питания от сети переменного тока к устройству. (⇒ 25)
- 4 Нажмите [⏻], чтобы включить устройство.
- 5 Несколько раз нажмите [>SELECT<] и выберите “AUX”.
- 6 Запустите воспроизведение на подключенном устройстве.

## Регулировка уровня громкости “Input Level”

При высокой громкости дополнительного входного сигнала настройка на “Low” может оптимизировать ее уровень.

- 1 Нажмите [MENU].**
- 2 Нажмите [OK].**
- 3 Нажимайте [▲], [▼], чтобы выбрать “Low”, а затем нажмите [OK].**

### Примечание

- Заводская установка по умолчанию – “High”.

# Настройки

<b>Использование функции избранного .....</b>	<b>78</b>
Сохранение вашей любимой станции или плейлиста в [FAV].....	78
<b>Регулировка звука .....</b>	<b>79</b>
Регулировка BASS/MID/TREBLE “Tone Control” .....	79
Регулировка качества звука в соответствии с местом установки “Space Tune” .....	80
Воспроизведение с более естественным звучанием “RE-MASTER” .....	80
Таймер автовыключения “SLEEP” .....	80
<b>Часы и таймер .....</b>	<b>81</b>
Установка часов “CLOCK” .....	81
Таймер включения .....	82
<b>Другие настройки.....</b>	<b>84</b>
Функция автоматического отключения “Auto Off” .....	84
Функция автоматического затемнения “Auto DIMMER” .....	85
Подсветка на верхней крышке “ILLUMINATION” .....	85
Настройки озвучки действий “Beep” .....	85
Экран часов в режиме ожидания “Standby Display” .....	85
Режим ожидания сети “Standby Mode” .....	86
Настройки сети “Network” .....	86
Изменение кодирования символов “E Asian Character” .....	87
Настройка кнопочного переключателя “Touch Switch” .....	87

Изменение формата часов “CLOCK Indication” .....	87
Проверка названия модели “Model No.” .....	87
Проверка версии программного обеспечения “F/W Version” .....	87
Обновление программного обеспечения “F/W Update” .....	88

 Содержание ... 04

# Использование функции избранного

---

## Сохранение вашей любимой станции или плейлиста в [FAV]

Вы можете внести в этот список свои любимые станции или плейлисты (DAB/DAB+, FM, Internet Radio, Podcasts и т. д.) и вызывать эти станции простым нажатием [FAV] (вы также можете выполнить сохранение нажатием [FAV] на кнопочном переключателе).

- 1 Переключите источник входных данных (DAB/DAB+, FM, Internet Radio, Podcasts т. п.).**
  - 2 Нажмите и удерживайте [FAV] во время воспроизведения избранной станции или плейлиста.**
    - Появится экран сохранения.
  - 3 Нажимайте [▲] и [▼] для выбора цифры (1 - 9) для сохранения, затем нажмите [OK].**
    - По завершении сохранения отобразится “Memorised” (подтвердите вещание станции при отображении “Failed”).
    - Ранее сохраненная станция перезаписывается при выборе другой станции для той же цифры.
- Для отмены этой настройки в ходе процесса нажмите [RETURN].

## Вызов станции из избранного

- 1 Нажмите [FAV].**
- 2 Нажмите сохраненную цифру (1 - 9), а затем нажмите [OK].**
  - Вы также можете вызывать необходимую станцию многократным нажатием [FAV] (выполняется переключение на сохраненную станцию).
  - Источник входных данных автоматически переключается на сохраненную станцию.
  - Если в списке избранного нет элементов, отображается надпись “Empty”.

## Регулировка звука

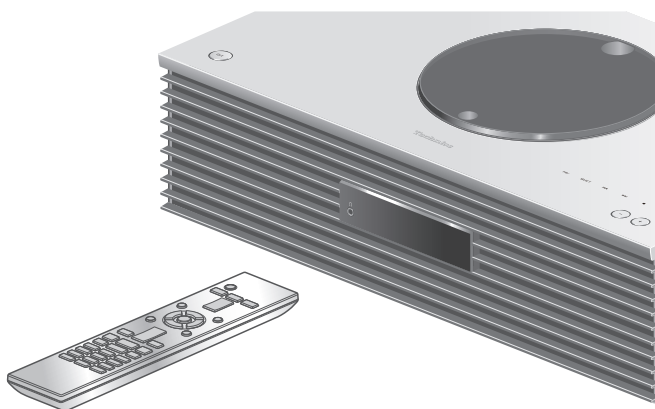

- 1 Нажмите [SETUP].
- 2 Несколько раз нажмите [▲], [▼], чтобы выбрать меню, а затем нажмите [OK].
- 3 Нажмите [▲], [▼], [◀], [▶] для настройки, затем нажмите [OK].

### Регулировка BASS/MID/TREBLE “Tone Control”

Вы можете отрегулировать тональный сигнал устройства. Можно отрегулировать каждый тональный диапазон (BASS/MID/TREBLE).

- Для включения этой функции выберите “On (adjustment)”.
- Каждый уровень может быть отрегулирован в диапазоне от “- 10” до “+ 10”.
- После настройки на дисплее появится “TONE”.

## Регулировка качества звука в соответствии с местом установки “Space Tune”

Вы можете отрегулировать качество звука в зависимости от места установки (у стены или угла помещения).

**Free:**

объекты вокруг устройства (стены и т. п.) отсутствуют.

**Wall:**

позади устройства находится стена.

**Corner:**

устройство находится в углу комнаты.

### Примечание

- С помощью специального приложения “Technics Audio Center” (бесплатное), установленного на вашем устройстве на базе iOS, вы можете измерять расстояние между iOS-устройством и данным устройством. Установите “Space Tune” на “Measured” после проведения измерения с помощью устройства на базе iOS.

Для получения дополнительной информации посетите веб-сайт:

[www.technics.com/support/](http://www.technics.com/support/)

## Воспроизведение с более естественным звучанием “RE-MASTER”

Ремастеринг расширяет диапазон воспроизведения и создает более высокую битовую глубину для воспроизведения естественных и объемных звуков близко к оригинальным музыкальным источникам.

- Заводская установка по умолчанию – “Off”.
- Для некоторого контента звук может не проходить ремастеринг даже при установке на “On”.

## Таймер автовыключения “SLEEP”

Таймер автовыключения может перевести устройство в режим ожидания через заданное время (30 minutes/60 minutes/90 minutes/120 minutes/Off)

- После настройки на дисплее появится “SLEEP”.
- Таймер автовыключения всегда имеет приоритет. Не допускайте наложения времени таймеров.



## Часы и таймер

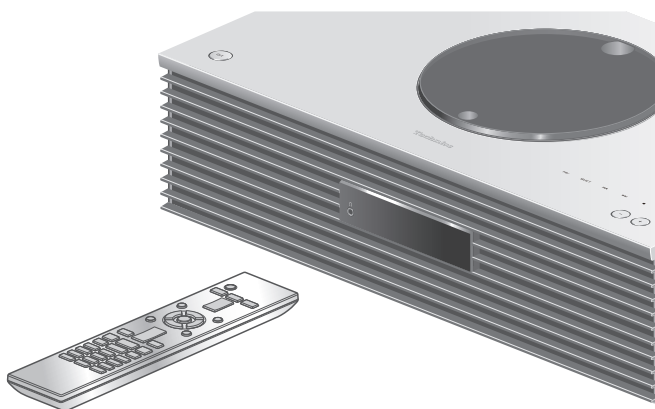

- 1 Нажмите [SETUP].
- 2 Несколько раз нажмите [▲], [▼], чтобы выбрать меню, а затем нажмите [OK].
- 3 Нажмите [▲], [▼], [◀], [▶] для настройки, затем нажмите [OK].

### Установка часов “CLOCK”

Время отображается на 20 секунд при выборе “CLOCK” (нажмите [OK] для доступа на экран настройки часов). Нажимайте [▲] и [▼] для установки времени на экране настройки времени/дня.

- Для настройки часов с помощью кнопок с цифрами, напр. 16:05  
[1] > [6] > [0] > [5]
- Нажимайте на [◀] и [▶] для настройки дня или режима отображения времени (AM/PM).

#### Примечание

- Показания часов сбрасываются при сбое питания или отключении шнура питания от сети.
- Регулярно устанавливайте часы для сохранения их точности.
- С помощью специального приложения “Technics Audio Center” (бесплатное), установленного на вашем планшете/смартфоне, вы можете обновлять показания времени на этом устройстве.  
Для получения дополнительной информации посетите веб-сайт:  
[www.technics.com/support/](http://www.technics.com/support/)

## Таймер включения

Вы можете установить таймер на включение этого устройства ежедневно в определенное время.

### ■ Подготовка

- Установите время. (⇒ 81)
- Подготовьте выбранный источник музыки (CD, радио, USB-устройство и т. п.).
- Настройте станцию/канал (для радио).

### Примечание

- С помощью специального приложения “Technics Audio Center” (бесплатное), установленного на вашем планшете/смартфоне, вы также можете устанавливать таймер.

Для получения дополнительной информации посетите веб-сайт:

[www.technics.com/support/](http://www.technics.com/support/)

## Включение таймера “Play Timer Setting”

- ① Установите необходимый уровень громкости.
- ② Нажимайте [▲] и [▼], чтобы выбрать “On”, а затем нажмите [OK] для сохранения громкости.
  - Отобразится значок часов.
  - Если часы не настроены, отобразится надпись “Adjust CLOCK”.
  - Если таймер включения не настроен, отобразится надпись “Adjust Play Timer”.
- ③ Переведите устройство в режим ожидания.
  - Таймер активируется после перевода устройства в режим ожидания.
  - В установленное время источник музыки начнет воспроизведение на низкой громкости, которая будет постепенно повышаться до заданного уровня.
  - Для отключения таймера выберите “Off” на этапе 2 (выше).

### Примечание

- Данное устройство может использоваться в обычном режиме даже после установки таймера, однако:
  - переведите устройство в режим ожидания до наступления времени запуска по таймеру;
  - даже при изменении источника звука или громкости таймер будет использовать тот источник и уровень громкости, который был установлен при включении таймера.
- Вы можете установить повторяющееся воспроизведение для “CD” или “USB”. Станция из избранного, сохраненная [FAV], также может воспроизводиться.

- Для регулировки громкости при активированном таймере установите “Play Timer Setting” с “Off” на “On” после выбора уровня громкости.
- После запуска таймера устройство автоматически выключится при достижении финального времени даже при использовании данного устройства в стандартном режиме.

## Установка таймера

### “Play Timer Adj.”

Текущие настройки отображаются при выборе “Play Timer Adj.” и нажатии [OK]. Нажмите [OK] еще раз для доступа к экрану настройки таймера, и экран начнет мигать.

- ① Нажимайте [▲] и [▼] или кнопки с цифрами для установки начального времени, а затем нажмите [OK].
  - ② Нажимайте [▲] и [▼] или кнопки с цифрами для установки финального времени, а затем нажмите [OK].
  - ③ Нажимайте [▲] и [▼] для выбора источника музыки, уровня громкости и дня недели, а затем нажмите [OK].
- Повторяющаяся настройка выглядит следующим образом.  
 “Everyday”: ежедневно в одно и то же время  
 “Once”: один раз  
 “SAT, SUN”: каждую субботу и воскресенье  
 “MON to FRI”: каждый будний день

### ■ Отображение настроек таймера

После настройки вы можете подтвердить установленное время, источник музыки и т. д., выбрав “Play Timer Adj.” и нажав [OK].

- Вы также можете подтвердить эти настройки в режиме ожидания нажатием на [INFO].

## Другие настройки

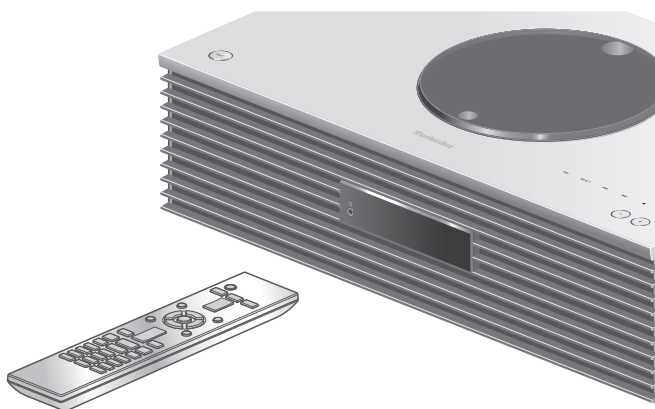

- 1 Нажмите [SETUP].
- 2 Несколько раз нажмите [▲], [▼], чтобы выбрать меню, а затем нажмите [OK].
- 3 Нажмите [▲], [▼], [◀], [▶] для настройки, затем нажмите [OK].

### Функция автоматического отключения “Auto Off”

Когда эта настройка установлена на “On”, это устройство автоматически переходит в режим ожидания в целях энергосбережения при отсутствии действий с аудиовыходом, таких как нажатие кнопок и т.п., в течение примерно 20 минут.

- Если источник входных данных “DAB/DAB+” или “FM”, эта функция не работает.
- Заводская установка по умолчанию – “On”. Для отключения этой функции выберите “Off”.

#### Примечание

- Настройка сохранится даже в случае отключения и включения питания.
- “Auto Off” появится на дисплее за 3 минуты до выключения устройства.

## Функция автоматического затемнения “Auto DIMMER”

Когда эта настройка установлена на “On”, это устройство временно регулирует яркость экрана, индикатора питания и т. п. при отсутствии действий с аудиовыходом, таких как нажатие кнопок и т. п., в течение примерно 20 минут.

- Заводская установка по умолчанию – “On”.

## Подсветка на верхней крышке “ILLUMINATION”

Подсветка верхней крышки работает, когда устройство включено (она отключается при открытии крышки).

- Заводская установка по умолчанию – “Mode2”. Для отключения этой функции выберите “Off”.

### **Mode1:**

Подсветка верхней крышки всегда работает.

### **Mode2:**

Подсветка верхней крышки работает, только если вставлен воспроизводимый диск и источник входных данных – “CD”.

## Настройки озвучки действий “Beep”

Вы можете включать и отключать звуковой сигнал для кнопочного переключателя.

- Заводская установка по умолчанию – “On”. Для отключения этой функции выберите “Off”.

## Экран часов в режиме ожидания “Standby Display”

Вы можете настроить экран часов в режиме ожидания.

### **On (CLOCK):**

Отображение часов в режиме ожидания.

- Индикатор часов перемещается каждый определенный период времени.
- При выключении экрана нажатием [DIMMER] часы не отображаются (их можно отобразить на несколько секунд нажатием [INFO]).

### **Off:**

Нет отображения (часы можно показать на несколько секунд нажатием [INFO].)

- Заводская установка по умолчанию – “Off”.

## Режим ожидания сети

### “Standby Mode”

При настройке этой функции на “On” устройство будет автоматически включаться в следующих случаях:

- при подключении Bluetooth® к данному устройству спаренного с ним другого устройства с поддержкой Bluetooth®;
  - при выполнении на этом устройстве действий по воспроизведению с иного устройства, подключенного к сети.
- Заводская установка по умолчанию – “On”. Для отключения этой функции выберите “Off”.

## Настройки сети

### “Network”

#### Настройка Wi-Fi

##### “Wi-Fi Menu”

Функция беспроводного подключения по локальной сети (LAN) может быть активирована или отключена.

- Заводская установка по умолчанию – “On”.

#### Отображение значка сети

##### “Network Indicator”

Выполните настройку на “Off”, чтобы убрать с экрана значок сети (проводное подключение LAN / беспроводное подключение LAN).

- Заводская установка по умолчанию – “On”.

#### Уровень сигнала Wi-Fi

##### “Signal Level”

Для проверки уровня сигнала Wi-Fi в месте установки системы.

- Уровень сигнала показан как 3 (макс.) - 2 - 1. Если индикатор показывает “2” или “1”, измените положение или угол установки вашего роутера беспроводной сети или этой системы и посмотрите, улучшится ли сигнал.
- Отображение “0” означает, что система не может установить связь с беспроводным роутером.

## Изменение кодирования символов “E Asian Character”

Вы можете изменить кодирование символов названий треков, имен исполнителей и иной информации, когда они отображаются не так, как это должно быть.

### **Тип 1(日本):**

Приоритет установлен для японского языка (по умолчанию).

### **Тип 2(简体字):**

Приоритет установлен для японского языка (упрощенный).

## Настройка кнопочного переключателя “Touch Switch”

Включите/отключите управление с помощью кнопочного переключения.

- Заводская установка по умолчанию – “On”.

## Изменение формата часов “CLOCK Indication”

Вы можете выбрать формат показа времени.

### **24-hour:**

24-часовой

### **12-hour:**

12-часовой

- Заводская установка по умолчанию – “24-hour”.

## Проверка названия модели “Model No.”

Отображается название модели.

## Проверка версии программного обеспечения “F/W Version”

Отображается версия установленного программного обеспечения.

## Обновление программного обеспечения “F/W Update”

Время от времени компания Panasonic может выпускать для данного устройства обновления программного обеспечения, которые могут дополнить или улучшить его функции. Эти обновления бесплатны.

- Для получения информации об обновлении посетите веб-сайт.  
[www.technics.com/support/firmware/](http://www.technics.com/support/firmware/)

**Загрузка занимает приблизительно 15 минуты.**

**Во время обновления не отсоединяйте шнур питания от сети переменного тока и не переводите устройство в режим ожидания.**

**Во время обновления не отключайте флеш-накопитель USB.**

- Во время обновления прогресс отображается как “Updating □ %” (“□” - число).

### Примечание

- Ввиду измерений для решения проблем, связанных с безопасностью и т.п., существуют периоды времени, когда операции (таймеры и т.п.) в этой системе принудительно останавливаются и обновляется программное обеспечение. Если вы не хотите выполнять принудительное обновление ПО, отсоедините кабель локальной сети или отключитесь от беспроводной сети.
- Во время процедуры обновления выполнение других операций невозможно.
- Если обновления отсутствуют, на дисплее отображается “Firmware is Up To Date”. (Необходимость обновления отсутствует).
- Обновление программного обеспечения может приводить к сбросу настроек устройства.



## Обновление через Интернет

### ■ Подготовка

- Подключите это устройство к сети. (⇒ 26)  
– Убедитесь в наличии подключения к интернету.

**1 Нажмите [SETUP].**

**2 Нажимайте [▲], [▼], чтобы выбрать “F/W Update”, а затем нажмите [OK].**

**3 Нажимайте [▲] и [▼], чтобы выбрать “Internet”, а затем нажмите [OK].**

**4 Нажимайте [▲] и [▼], чтобы выбрать “Yes”, а затем нажмите [OK].**

- Во время обновления прогресс отображается как “Updating □ %” (“□” - число).
- После успешного завершения обновления отобразится надпись “Success”.

**5 Нажмите [⏻] для выключения и включения этого устройства.**

## Обновление через флеш-накопитель USB

### ■ Подготовка

- Загрузите последнюю версию программного обеспечения на флеш-накопитель USB. Для получения подробной информации посетите веб-сайт.

[www.technics.com/support/firmware/](http://www.technics.com/support/firmware/)

**1 Подключите флеш-накопитель USB с новой версией программного обеспечения.**

**2 Нажмите [SETUP].**

**3 Нажимайте [▲], [▼], чтобы выбрать “F/W Update”, а затем нажмите [OK].**

**4 Нажимайте [▲] и [▼], чтобы выбрать “USB”, а затем нажмите [OK].**

**5 Нажимайте [▲] и [▼], чтобы выбрать “Yes”, а затем нажмите [OK].**

- Во время обновления прогресс отображается как “Updating □ %” (“□” - число).
- После успешного завершения обновления отобразится надпись “Success”.

**6 Нажмите [⏻] для выключения и включения этого устройства.**

### Примечание

- В зависимости от флеш-накопителя USB загрузка может занять больше времени.

# Прочее

<b>Устранение неисправностей .....</b>	<b>91</b>
Устройство нагревается.....	91
Установлено ли на устройстве новейшее программное обеспечение?.....	91
Восстановление всех заводских настроек по умолчанию .....	92
Общие .....	92
Диск.....	94
Радио .....	94
USB.....	94
Bluetooth® .....	95
Сеть.....	96
Музыкальный стриминговый сервис .....	98
Пульт дистанционного управления.....	99
Кнопочные переключатели .....	99
Сообщения.....	99
<b>Воспроизводимые медиаустройства ...</b>	<b>103</b>
Надписи на CD-дисках.....	103
USB.....	104
<b>О Bluetooth® .....</b>	<b>105</b>
<b>Лицензии.....</b>	<b>106</b>
<b>Технические характеристики .....</b>	<b>108</b>

 **Содержание ... 04**

## Устранение неисправностей

Перед обращением в сервисный центр выполните следующие проверки. Если вы не уверены в некоторых пунктах проверки или если решение, указанное в руководстве ниже, не привело к устранению проблемы, обратитесь за дальнейшими инструкциями к своему дилеру.

### Устройство нагревается

Во время использования устройство нагревается.

- Будьте осторожны при прикосновении ко дну данного устройства – оно может быть горячим. Для установки устройства или его обслуживания отключите шнур питания переменного тока и подождите 3 минуты.

### Установлено ли на устройстве новейшее программное обеспечение?

Компания Panasonic постоянно совершенствует программное обеспечение своих устройств, чтобы предоставить своим клиентам новейшие технологии.  
(⇒ 88)

## Восстановление всех заводских настроек по умолчанию

В следующих ситуациях необходимо выполнить сброс памяти:

- При нажатии кнопок ничего не происходит.
- Вы хотите очистить и сбросить содержимое памяти.

**1 Нажмите [SETUP].**

**2 Нажимайте [▲], [▼], чтобы выбрать “Initialization”, а затем нажмите [OK].**

**3 Нажимайте [▲] и [▼], чтобы выбрать “Yes”, а затем нажмите [OK].**

- Появится экран подтверждения. Выберите “Yes” на следующих этапах, чтобы сбросить все настройки до настроек по умолчанию.

**4 Нажимайте [▲], [▼], чтобы выбрать “Yes”, а затем снова нажмите [OK].**

### Примечание

- Если вы не можете войти в меню настройки, отключите шнур питания и снова подключите его, нажимая и удерживая [⏻/⏻], не ранее чем через 3 минуты для восстановления всех настроек до настроек по умолчанию (отобразится надпись “Initialized”).

## Общие

**Устройство не работает.**

**Операции не выполняются должным образом.**

- Может быть активировано одно из предохранительных приспособлений и т.п. устройства.
  - ① Нажмите [⏻/⏻] на устройстве, чтобы переключить его в режим ожидания.
    - Если устройство не переключается в режим ожидания, нажмите [⏻/⏻] на этом устройстве как минимум на 5 секунд. Устройство будет принудительно переключено в режим ожидания. Также вы можете отключить шнур питания переменного тока, подождать 3 минуты и снова подключить его.
  - ② Нажмите [⏻/⏻] на устройстве, чтобы включить его (включение устройства может занять некоторое время).
    - Если устройство по-прежнему не работает, обратитесь к дилеру.
- Пульт дистанционного управления может не работать должным образом. (⇒ 99)
- Функция кнопочного переключения может быть отключена. Проверьте настройки. (⇒ 87)

### **Во время воспроизведения слышится гудение.**

- Рядом с кабелями находится шнур питания от сети переменного тока другого устройства или флуоресцентная лампа. Выключите другие приборы или уберите их подальше от кабелей данного устройства.
- Сильное магнитное поле вблизи телевизора или другого устройства может отрицательно влиять на качество звука. Не устанавливайте данное устройство в таком месте.
- Динамики могут издавать шум, если расположенное рядом устройство излучает мощные радиоволны, например, мобильный телефон во время звонка.

### **Отсутствует звук.**

- Проверьте уровень громкости данного устройства и подключенного устройства.
- Проверьте правильность кабельных подключений к входным и выходным разъемам. Если они выполнены неправильно, переведите устройство в режим ожидания и переподключите их правильно.
- Проверьте правильность выбора источника входных данных.
- Вставьте штекеры подключаемых кабелей до конца.
- Воспроизведение многоканального контента не поддерживается.
- Разъем цифрового аудиовхода данного устройства может обнаруживать только линейные сигналы ИКМ. Для получения подробной информации см. инструкцию по эксплуатации устройства.

### **Воспроизведение не начинается.**

- В зависимости от вашей среды или подключенных устройств это может занимать некоторое время.
- Проверьте, поддерживается ли формат файла. Для получения информации о поддерживаемых форматах обратитесь к разделу “Формат файла”. (⇒ 112)

### **Устройство автоматически переходит в режим ожидания.**

- Возможно, включена функция автоматического отключения? (⇒ 84)
- Устройство включает в себя защитную схему, позволяющую избежать повреждения в результате перегрева. При использовании данного устройства с высоким уровнем громкости в течение длительного времени оно может автоматически отключиться. Перед повторным включением устройства дождитесь, пока оно остынет (в течение приблизительно 3 минут).

### **Настройки сбросились до заводских настроек по умолчанию.**

- Обновление программного обеспечения может приводить к сбросу настроек.

## Диск

### **Неправильное отображение или воспроизведение не начинается.**

- Убедитесь, что диск совместим с устройством. (⇒ 103)
- На линзе может присутствовать влага. Подождите приблизительно один час и попробуйте еще раз.
- Незавершенные диски CD-R и CD-RW не могут быть воспроизведены.
- WMA/MP3 не поддерживается. В “Надписи на CD-дисках” (⇒ 103) указаны диски, которые может воспроизводить данное устройство.

### **Воспроизведение с задержкой.**

- Если на диске много треков, может потребоваться время для их загрузки.

## Радио

### **Низкий уровень приема в формате DAB+.**

- Держите антенну на удалении от компьютеров, телевизоров, других кабелей и шнуров.
- Используйте внешнюю антенну (⇒ 24).

### **При прослушивании радиостанций появляются шумовые или статические помехи.**

- Проверьте правильность подключения антенны. (⇒ 24)
- Отрегулируйте положение антенны.
- Держите антенну на удалении от шнура питания.
- Используйте внешнюю антенну при наличии поблизости зданий или гор. (⇒ 24)
- Выключите телевизор или другие аудиопроигрыватели либо отделите их от этого устройства.
- При наличии помех держите данное устройство на удалении от мобильных телефонов.

## USB

### **USB-носитель или его контент не могут быть прочитаны.**

- Формат USB-носителя или его контента не совместим с данным устройством. (⇒ 104)

### **Отсутствие отклика при нажатии на [▶/||].**

- Отключите USB-устройство и подключите его снова. Также вы можете перевести устройство в режим ожидания и снова включить.

### **Медленная работа флэш-накопителя USB.**

- Большой размер файла или большой объем памяти флэш-накопителя USB увеличивает время считывания.
- Если на нем много файлов и папок, оно потребует определенного времени.

### **Невозможность правильного отображения информации.**

- Названия треков и т.п. могут отображаться неправильно.

## **Bluetooth®**

### **Сопряжение с устройством не может быть завершено.**

- Проверьте состояние устройства с функцией Bluetooth®.

### **Устройство не может быть подключено.**

- Сопряжение с устройством не выполнено, или сохранение было заменено. Попробуйте выполнить сопряжение с устройством еще раз. (⇒ 46)
- Это устройство может быть подключено к другому устройству. Отключите это другое устройство и попробуйте выполнить сопряжение с устройством еще раз.

### **Устройство подключено, но аудиозаписи не могут прослушиваться через него.**

- Для некоторых устройств с функцией Bluetooth® вы должны настроить аудиовыход на устройство "SC-C70MK2-\*\*\*\*" вручную. Более подробная информация приведена в инструкциях по эксплуатации к этому устройству.

### **Звук прерывается.**

- Устройство находится вне диапазона установления связи (10 м). Поднесите устройство с функцией Bluetooth® ближе к этой системе.
- Удалите все препятствия между этой системой и устройством.
- Другие устройства, использующие частотный диапазон 2,4 ГГц (роутер беспроводной связи, МВ-печи, беспроводные телефоны и т.п.) создают помехи. Поднесите устройство с функцией Bluetooth® ближе к этой системе и удалите его от других устройств.
- Выберите "Mode1" для установления стабильной связи. (⇒ 48)

### **Невозможно подключиться к сети.**

- Подтвердите сетевое подключение и настройки. (⇒ 26)
- Если в настройках сеть обозначена невидимой, сделайте ее видимой при настройке сети для этого устройства или установите проводное LAN-подключение.
- Система безопасности Wi-Fi этой системы поддерживает WPA2™. Соответственно ваш роутер беспроводной связи должен быть совместим с WPA2™. Для получения более подробных данных о поддерживаемых опциях безопасности вашего роутера и изменении этих настроек обратитесь к инструкции по эксплуатации или свяжитесь с вашим интернет-провайдером.
- Убедитесь в том, что функция многоадресной передачи на роутере беспроводной связи активирована.
- Среда беспроводного подключения по локальной сети (LAN) или радиопомехи в окружающей вас зоне могут приводить к возникновению проблем с подключением. В таком случае попробуйте использовать другой способ подключения. Если проблема сохраняется, становите проводное LAN-подключение. (⇒ 28)
- Перед подключением и отключением кабеля локальной сети (LAN) необходимо отсоединить шнур питания от сети переменного тока.

### **Невозможно выбрать эту систему в качестве выходного динамика.**

- Убедитесь в том, что внешние устройства подключены к той же сети, что и это устройство.
- Переподключите эти устройства к данной сети.
- Выключите и снова включите роутер беспроводной связи.
- Переведите устройство в режим ожидания и включите, затем снова выберите эту систему в качестве выходного динамика.



## **Воспроизведение не начинается.**

### **Звук прерывается.**

- Если вы используете диапазон 2,4 ГГц на роутере беспроводной связи, одновременное использование с другими устройствами 2,4 ГГц (МВ-печи, беспроводные телефоны и т.п.) может вызывать прерывание подключения. Увеличьте расстояние между этим устройством и указанными аппаратами.
  - Если ваш роутер беспроводной связи поддерживает диапазон 5 ГГц, попробуйте использовать диапазон 5 ГГц.
- Не помещайте эту систему внутрь металлического шкафа, так как это может заблокировать Wi-Fi-сигнал.
- Если воспроизведение прекращается, проверьте его состояние на устройстве.
- Поместите эту систему ближе к роутеру беспроводной связи.
- Проверьте уровень сигнала Wi-Fi с помощью “Signal Level” и скорректируйте расположение этого устройства относительно роутера. (⇒ 86)
- Если несколько беспроводных устройств используют одновременно ту же беспроводную сеть, что и это устройство, попробуйте отключить такие устройства или снизить их использование этой беспроводной сети.
- Переподключите эти устройства к данной сети.
- Выключите и снова включите роутер беспроводной связи.
- Некоторые версии iOS и iTunes не допускают перезапуск воспроизведения AirPlay при изменении переключателя (напр. “CD”) или переводе устройства в режим ожидания во время воспроизведения AirPlay. В этом случае выберите другое устройство с помощью значка AirPlay в приложении Music или в iTunes, а затем повторно выберите эту систему в качестве выходных динамиков. (⇒ 63)
- Если указанные выше решения не дают результата, установите проводное LAN-подключение для всех подключаемых устройств с LAN-разъемом (это устройство, сетевой дисковый массив, медиасервер и т.п.). (⇒ 28)

## **Медиасервер и его контент не отображаются.**

- Медиасервер и его контент могут неправильно отображаться при его определенном состоянии (например, вскоре после добавления контента на сервер и т.п.). Попробуйте еще раз позже. Для получения подробной информации см. инструкцию по эксплуатации медиасервера.

## **Невозможно найти музыкальные файлы, хранящиеся на ПК.**

- При воспроизведении музыкальных файлов через сеть, те из них, которые не сохранены на ее сетевом сервере, не отображаются. Для получения подробной информации см. инструкции по эксплуатации вашего сервера.

## **Невозможность правильного отображения информации.**

- Названия треков и т.п. могут отображаться неправильно.

# Музыкальный стриминговый сервис

## **Воспроизведение не начинается.**

### **Звук прерывается.**

- Станция, вещание которой не активно, не может воспроизводиться (она будет пропущена, или будет выполнен возврат к списку).
- Интернет-радио может воспроизводиться неправильно – в зависимости от состояния сети.
- В зависимости от среды интернет-соединения звук может прерываться, или его воспроизведение может задерживаться.
- Интернет-радио – это функция аудиовещания через Интернет. Качество звука при этом зависит от радиовещателя и условий передачи.
- Сервис может быть недоступен в некоторых странах или регионах.
- Услуги, предоставляемые через сетевой сервис, администрируются их провайдерами и могут стать недоступными временно или постоянно без предварительного уведомления.

## **Невозможность правильного отображения информации.**

- Названия станций, стран, регионов, жанров, треков, альбомов и т.п., администрируемые провайдером услуги, могут отображаться неправильно в зависимости от информации о вещании.

## **Невозможно вызвать станции, треки или плейлисты, сохраненные в избранном (FAV).**

- Эти станции, треки или плейлисты могли быть удалены или изменены поставщиком услуги. Сохраните станцию или плейлист снова.

## **Некоторый контент, отличный от сохраненного, может нормально воспроизводиться или не воспроизводиться при вызове функции избранного (FAV).**

- При добавлении / вызове контента в плейлисте как функции избранного (FAV) поставщиком услуги может воспроизводиться другой контент в плейлисте.
- При добавлении / вызове контента в плейлисте как функции избранного (FAV) заголовок может отображаться некорректно и не воспроизводиться надлежащим образом поставщиком услуги.

## Пульт дистанционного управления

**Пульт дистанционного управления не работает должным образом.**

- Батарейки разряжены или неправильно вставлены. (⇒ 21)
- Во избежание помех не помещайте посторонние предметы перед сигнальным датчиком. (⇒ 15)
- Если режим дистанционного управления пульта дистанционного управления отличается от режима устройства, приведите режим пульта дистанционного управления в соответствие с режимом устройства. (⇒ 21)

## Кнопочные переключатели

**Кнопочные переключатели не работают. Работа кнопочных переключателей осуществляется некорректно.**

- Функция кнопочного переключения может быть отключена. Проверьте настройки. (⇒ 87)
- Если устройство обнаруживает аномальные условия работы кнопочных переключателей, такие как размещение на них каких-либо объектов или прикладывание к ним чрезмерного усилия, данные переключатели могут временно не работать.
  - ① Подождите не менее 5 секунд, затем нажмите на переключатель еще раз.
  - ② Если кнопочный переключатель не может быть включен, выключите данное устройство и затем снова включите.

## Сообщения

### **Adjust CLOCK**

- Настройте часы до установки таймера. (⇒ 81)

### **Adjust Play Timer**

- Установите время запуска и финальное время таймера. (⇒ 83)

### **Auto Off**

- Устройство не использовалось около 20 минут и будет выключено в течение одной минуты. Для отмены нажмите любую кнопку.

### **Checking Device**

- Устройство проверяет подключенное USB-устройство. После исчезновения этого экрана начните работу.

### **Connect to Network**

- Подключите устройство к сети и дождитесь начала обновления программного обеспечения через Интернет. (⇒ 88)

## Connect USB Device

- Загрузите последнюю версию программного обеспечения на флеш-накопитель USB и попробуйте еще раз. (⇒ 89)

## Download Fail

- Загрузка программного обеспечения не выполнена. Нажмите любую кнопку для выхода. Попробуйте еще раз позже.
- Сервер не обнаружен. Нажмите любую кнопку для выхода. Убедитесь в наличии подключения к интернету.

## Empty

- Выбранная папка пуста. Переместите треки в эту папку и повторите попытку.
- Сервер в сети не найден. Проверьте, подключен ли сервер к той же сети, что и устройство, и повторите подключение к этому устройству. (⇒ 26)
- В списке избранного нет интернет-радиостанций. Добавьте станцию в список. (⇒ 61)
- В списке избранного нет станций и плейлистов [FAV]. Добавьте элемент в список. (⇒ 78)

## Error

- Выполняется некорректное действие. Обратитесь к инструкции и повторите еще раз.

## Fail

- Сетевое подключение не завершено. Повторите настройку еще раз. (⇒ 26)
- Ошибка настройки "Space Tune (Auto)". Отключите наушники до начала регулировки. (⇒ 12)

## Firmware update is available

- Для данного устройства доступно ПО (бесплатное).
  - ① Нажмите [OK].
  - ② Нажимайте [▲] и [▼], чтобы выбрать "Yes", а затем нажмите [OK].
    - Во время обновления прогресс отображается как "Updating □ %" ("□" - число).
    - Во время обновления не отсоединяйте шнур питания от сети переменного тока и не переводите устройство в режим ожидания. (⇒ 88)
    - После успешного завершения обновления отобразится надпись "Success".
  - ③ Нажмите [⏻] для выключения и включения этого устройства.
- Для получения информации об обновлении посетите веб-сайт.  
[www.technics.com/support/firmware/](http://www.technics.com/support/firmware/)

### “F□□” (“□” – число).

- Происходит что-то ненормальное (если устройство заметит что-то ненормальное, оно активирует защитную схему, и питание может автоматически отключиться).

– Возможно, устройство расположено в очень теплом месте?

– Подождите несколько секунд и снова включите устройство (защитная схема будет деактивирована).

Если проблема сохраняется, запишите отображаемый номер, отключите шнур питания переменного тока и свяжитесь с вашим дистрибьютором.

### **Load Fail**

- Невозможно найти программное обеспечение на флеш-накопителе USB.
- Загрузите последнюю версию программного обеспечения на флеш-накопитель USB и попробуйте еще раз. (⇒ 89)

### **No Device**

- USB-устройства не подключены.
- Подключите USB-устройство для воспроизведения. (⇒ 50)
- Подключенное USB-устройство не поддерживается.
- Формат файла на USB-носителе не поддерживается.
  - Для получения информации о поддерживаемых форматах обратитесь к разделу “Формат файла”. (⇒ 112)

### **No Disc**

- Нет вставленных CD-дисков.
- Вставьте диск для воспроизведения (⇒ 36).

### **No Network Available**

- Это устройство не подключено к сети.
- Проверьте сетевое подключение. (⇒ 26)

### **No Play**

- Это диск не подлежит воспроизведению.
- Вставьте диск для воспроизведения (⇒ 103).

### **Not Valid**

- Функция, которую вы хотите использовать, недоступна для текущих настроек. Проверьте этапы и настройки.

### **Operate via App**

- Действия на устройстве или пульте дистанционного управления недоступны.
- Используйте подключенное устройство или приложение для работы.

### **PGM Full**

- Количество записанных треков превышает 24.

### **Please Wait**

- Это отображается, например, когда это устройство переводится в режим ожидания/включается (до 1 минуты и 30 секунд).

### **Reading**

- Устройство проверяет данные на CD-диске. После исчезновения этого экрана начните работу.

### **“Remote □” (“□” – число).**

- Пульт дистанционного управления и устройство используют разные режимы.  
Измените режим на пульте дистанционного управления. (⇒ 21)

### **Searching**

- Устройство проверяет медиасервер в сети.

### **This track is not available.**

- У некоторых музыкальных стриминговых сервисов и т. п. может быть недоступен определенный контент.

### **Touch Switch Off**

- Работа кнопочных переключателей этого устройства отключена. (⇒ 87)

### **Unlocked**

- Выбран параметр “ОРТ”, но ни одно устройство не подключено. Проверьте подключение устройства. (⇒ 54)
- Компоненты частоты дискретизации и т. д. аудиосигналов неправильно введены.
  - Для получения информации о поддерживаемых форматах обратитесь к разделу “Формат файла” (⇒ 112)

### **USB Over Current Error**

- USB-устройство потребляет слишком много энергии. Отключите USB-устройство и переведите данное устройство в режим ожидания, а затем снова включите его. (⇒ 50)

### **Wi-Fi Setup**

- Выберите “Yes” и нажмите [OK] для ввода настройки сети. (⇒ 29)
  - Для выхода из сетевой настройки выберите “No” и нажмите [OK].

## Воспроизводимые медиаустройства

### Надписи на CD-дисках

#### ■ Совместимый CD-диск

- Диск с логотипом CD.
- 
- Устройство может воспроизводить диски, соответствующие формату CD-DA.
  - Устройство может не воспроизводить некоторые диски из-за состояния записи.
  - Перед воспроизведением завершите создание диска на устройстве, на котором он был записан.

#### ■ CD-диски, которые нельзя использовать

- CD-диски необычной формы, например в форме сердца (Использование таких CD-дисков может приводить к неисправностям).

#### ■ CD-диски, которые могут не работать с данным устройством

- Диски с незаконно скопированным содержимым и диски, не соответствующие общепринятым стандартам
- DualDiscs (Диски, записывающие такие данные, как музыка и изображения, с обеих сторон)

#### ■ Форматы дисков, поддерживаемые данным устройством

Доступные на рынке CD-диски (CD-DA)	Поддерживает
CD-R/CD-RW(CD-DA)	Поддерживает
CD-R/CD-RW(MP3)	Не поддерживает
CD-R/CD-RW(WMA)	Не поддерживает

#### ■ Линза устройства

Используйте средство для очистки линз (не входит в комплект поставки) для ухода за линзой устройства.

#### ■ Очистка дисков

ДА



НЕТ



Протрите диск сначала влажной тряпочкой, а затем сухой.

#### ■ Меры предосторожности при обращении с дисками

- Держите диск за края во избежание случайных царапин или отпечатков пальцев на диске.
- Не используйте спреи для очистки дисков, бензин, разбавитель, жидкости для предотвращения статических зарядов или другие растворители.
- Не клейте на диски ярлыки или стикеры.

- Не используйте следующие диски:
  - Диски, на которых остался клеящий слой от стикеров или ярлыков (арендованные диски и т.д.).
  - Сильно деформированные или треснутые диски.
  - Диски неправильной формы, например в форме сердца.

## USB

- Это устройство не гарантирует возможность подключения ко всем приложениям USB-носителям.
- Поддерживаются файловые системы FAT16, FAT32 и NTFS.
- Это устройство поддерживает USB 2.0 high speed.
- Подключите USB-носитель толщиной не более 8 мм.
- USB-носители могут не распознаваться этим устройством при подключении с использованием следующих элементов:
  - USB-разветвитель,
  - удлинительный USB-кабель.
- Использование устройств чтения/записи карт памяти с интерфейсом USB исключено.
- Это устройство не может записывать музыку на USB-носитель.
- На USB-устройстве могут быть прочитаны не все файлы, если присутствуют неподдерживаемые файлы.
- Для получения информации о поддерживаемых форматах обратитесь к “Формат файла” (⇒ 112)

### ■ Структура папок и файлов

Данное устройство воспроизводит только музыкальные файлы в выбранной папке. Выберите папку с треками, которые вы хотите прослушать.

- Музыка не зазвучит, если вы выберете папку без музыкальных файлов, такую как папку **D** на схеме ниже (отобразится надпись “Empty”).

**Пример:**

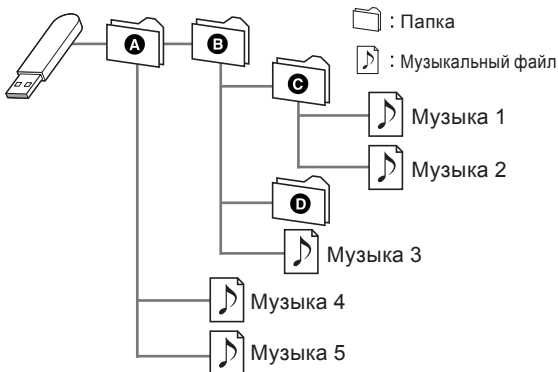



## О Bluetooth®

**Panasonic не несет ответственности за данные и/или информацию, которая может быть повреждена во время передачи по беспроводным каналам.**

### **Используемый диапазон частот**

- Система использует диапазон частот 2,4 ГГц.

### **Сертификация данного устройства**

- Эта система соответствует ограничениям по частоте и получила сертификаты соответствия законодательству в сфере использования частот. Таким образом, разрешение на использование беспроводной сети не требуется.
- Приведенные ниже действия являются противозаконными в ряде стран:
  - разделение или изменение системы;
  - удаление указаний на технические характеристики.

### **Ограничения использования**

- Передача и/или использование данных со всеми устройствами с функцией Bluetooth® не гарантированы.
- Все устройства должны соответствовать стандартам, установленным компанией Bluetooth SIG, Inc.
- Некоторые характеристики или настройки устройств могут не позволять выполнять подключение, или некоторые действия могут выполняться иначе.
- Эта система поддерживает функции Bluetooth® по обеспечению безопасности. Однако в некоторых рабочих средах и/или при некоторых настройках этого может быть недостаточно. При беспроводной передаче данных в эту систему соблюдайте осторожность.
- Эта система не может передавать данные устройствам с функцией Bluetooth®.

### **Дистанция использования**

- Используйте это устройство на расстоянии не более 10 м. Эта дистанция может быть сокращена в некоторых средах и при наличии препятствий или помех.

### **Помехи от других устройств**

- Эта система может работать неправильно и с такими сбоями, как шум и звуковые скачки, ввиду радиоволновых помех, если система расположена слишком близко к другим устройствам с функцией Bluetooth®, использующим частотный диапазон 2,4 ГГц.
- Эта система также может работать неправильно при наличии поблизости слишком сильных радиоволн от радиопередающей станции и т.п.

### **Целевое использование**

- Эта система предназначена только для обычного, стандартного использования.
- Не используйте эту систему рядом с оборудованием или средой, которые чувствительны к радиочастотным помехам (напр. аэропорты, больницы, лаборатории и т.п.).

## Лицензии



Логотип Wi-Fi CERTIFIED™ представляет собой сертификационный знак Wi-Fi Alliance®.



Использование знака "Works with Apple" означает, что данный аксессуар предназначен для работы с технологией, указанной на знаке, и был сертифицирован разработчиком на основании соответствия стандартам функционирования Apple.

Apple и AirPlay являются товарными знаками Apple Inc., зарегистрированными в США и в других странах.

Изделие совместимо с AirPlay 2. Требуется iOS 11.4 или более поздняя версия.



Google, Google Home и Google Cast являются товарными знаками Google LLC.

Сервис Google Assistant недоступен на некоторых языках и в некоторых странах.

Android и Google Play являются товарными знаками Google Inc.

Windows является товарным знаком или зарегистрированным товарным знаком Microsoft Corporation в США и других странах.

Windows Media и логотип Windows являются товарными знаками или зарегистрированными товарными знаками Microsoft Corporation в США и/или других странах. Данное изделие защищено отдельными правами на интеллектуальную собственность Microsoft Corporation и третьих лиц. Запрещается использование или распространение данной технологии вне рамок изделия без лицензии, полученной от Microsoft или авторизованного Microsoft филиала или третьих лиц.

Mac и OS X являются товарными знаками Apple Inc., зарегистрированными в США и других странах.

Словесное обозначение и логотипы Bluetooth® являются зарегистрированными торговыми марками, которые принадлежат компании Bluetooth SIG, Inc. и используются Panasonic Holdings Corporation по лицензии. Другие торговые марки и наименования принадлежат соответствующим владельцам.

“DSD” является зарегистрированным товарным знаком.

FLAC Decoder

Copyright (C) 2000, 2001, 2002, 2003, 2004, 2005, 2006, 2007, 2008, 2009 Josh Coalson

Redistribution and use in source and binary forms, with or without modification, are permitted provided that the following conditions are met:

- Redistributions of source code must retain the above copyright notice, this list of conditions and the following disclaimer.
- Redistributions in binary form must reproduce the above copyright notice, this list of conditions and the following disclaimer in the documentation and/or other materials provided with the distribution.
- Neither the name of the Xiph.org Foundation nor the names of its contributors may be used to endorse or promote products derived from this software without specific prior written permission.

THIS SOFTWARE IS PROVIDED BY THE COPYRIGHT HOLDERS AND CONTRIBUTORS “AS IS” AND ANY EXPRESS OR IMPLIED WARRANTIES, INCLUDING, BUT NOT LIMITED TO, THE IMPLIED WARRANTIES OF MERCHANTABILITY AND FITNESS FOR A PARTICULAR PURPOSE ARE DISCLAIMED. IN NO EVENT SHALL THE FOUNDATION OR CONTRIBUTORS BE LIABLE FOR ANY DIRECT, INDIRECT, INCIDENTAL, SPECIAL, EXEMPLARY, OR CONSEQUENTIAL DAMAGES (INCLUDING, BUT NOT LIMITED TO, PROCUREMENT OF SUBSTITUTE GOODS OR SERVICES; LOSS OF USE, DATA, OR PROFITS; OR BUSINESS INTERRUPTION) HOWEVER CAUSED AND ON ANY THEORY OF LIABILITY, WHETHER IN CONTRACT, STRICT LIABILITY, OR TORT (INCLUDING NEGLIGENCE OR OTHERWISE) ARISING IN ANY WAY OUT OF THE USE OF THIS SOFTWARE, EVEN IF ADVISED OF THE POSSIBILITY OF SUCH DAMAGE.

## Технические характеристики

### ■ ОБЩИЕ

Электропитание	От 220 В до 240 В переменного тока, 50/60 Гц
Потребление энергии	45 Вт
Потребление энергии в режиме ожидания (ожидание сети отключено, экран без часов)	0,2 Вт
Потребление энергии в режиме ожидания (ожидание сети включено, экран без часов)	2,0 Вт* <sup>1</sup>
Размеры (ШхВхГ)	450 мм × 143 мм × 280 мм
Вес	Приблизит. 8,0 кг
Диапазон рабочей температуры	От 0 °С до 40 °С
Диапазон рабочей влажности	От 35 % до 80 % относительной влажности (без конденсата)

\*1: проводное или беспроводное соединение по локальной сети

### ■ УСИЛИТЕЛЬ

Выходная мощность	Передний динамик (левый/правый) 30 Вт + 30 Вт (1 кГц, КНИ 1,0 %, 6 Ω, 20 кГц ФНЧ) Сабвуфер 40 Вт (70 Гц, КНИ 1,0 %, 4 Ω, 20 кГц ФНЧ)
-------------------	---

## ■ ТЮНЕР

### Частотная модуляция (FM)

Память предварит. настройки	30 станций
Диапазон частот	87,50-108,00 МГц (шаг 50 кГц)
Антенные разъемы	75 Ω (несимметричный)

## DAВ

Память DAB	20 каналов
Частотный интервал (длина волны)	Band III (весь Band III): 5A-13F (от 174,928 МГц до 239,200 МГц)
Чувствительность *BER $4 \times 10^{-4}$	Мин. требование: -98 дБм
Разъем внешней DAB-антенны	F-разъем (75 Ω)

## ■ ДИСК

Воспроизводимый диск (8 см или 12 см)	CD, CD-R, CD-RW
Передача	
Длина волны	790 нм (CD)
Мощность лазера	CLASS 1
Формат	CD-DA

## ■ ДИНАМИК

### Передний динамик (левый/правый)

Тип	Двухполосный, два динамика (закрытый)
Низкочастотный динамик	8 см × 1/канал, конусный тип
Высокочастотный динамик	2 см × 1/канал, купольный тип

### Сабвуфер

Тип	Однополосный, 1 динамик (фазоинвертор)
Сабвуфер	12 см × 1, конусный тип

## ■ Bluetooth®

Характеристики системы Bluetooth®	Bluetooth® версия 4.2
Классификация беспроводного оборудования	Class 2 (2,5 мВт)
Поддерживаемые профили	A2DP, AVRCP
Поддерживаемый кодек	AAC, SBC
Диапазон частот	2,4 ГГц диапазон FH-SS
Рабочее расстояние	Прибл. 10 м в пределах прямой видимости*2

\*2: Предполагаемое расстояние установления связи

Среда измерения:

Температура 25 °С/Высота 1,0 м

Измерение в режиме "Mode1"

## ■ РАЗЪЕМЫ

Разъем для наушников	Сtereo, ф3,5 мм
USB	Задний USB-разъем типа А
Объем вспомогательной памяти	2 ТБ (макс.)
Максимальное количество папок (альбомов)	800
Максимальное количество файлов (песен)	8 000
Файловая система	FAT16, FAT32, NTFS
Питание USB-порта	Вых. 5 В пост. тока 0,5 А (макс.)
Интерфейс Ethernet	LAN (100BASE-TX/10BASE-T)
Дополнительный входной сигнал	Сtereo, ф3,5 мм, гнездо
Цифровой вход	Оптический цифровой вход (оптический разъем)
Поддержка формата	LPCM

## ■ ФОРМАТ

### USB-A

USB-стандарт	USB 2.0 high-speed USB Mass Storage class
--------------	--

### Wi-Fi

Стандарт	IEEE802.11a / b / g / n / ac
Диапазон частот	Диапазон 2,4 ГГц Диапазон 5 ГГц
Безопасность	WPA2™, Смешанный режим WPA2™/WPA™

- Функция WLAN данного устройства предназначена для использования только внутри зданий.

## ■ Формат файла

Устройство поддерживает следующие форматы файлов.

- Устройство не поддерживает воспроизведение музыкальных файлов с защитой от копирования.
- Воспроизведение всех файлов в поддерживаемых устройством форматах не является гарантированным.
- Воспроизведение файла в формате, не поддерживаемом устройством, может привести к прерывистому звуку или шуму. В этих случаях убедитесь, что устройство поддерживает данный формат.
- Устройство не поддерживает воспроизведение VBR (Variable Bit Rate – переменная скорость передачи данных).
- Некоторые из подключенных устройств или серверов могут иметь возможность конвертирования файлов в форматы, не поддерживаемые устройством, и выпускать их. Для получения подробной информации см. инструкции по эксплуатации вашего сервера.
- Сведения о файле (частота дискретизации т.д.), показываемые устройством и программным обеспечением для воспроизведения, могут различаться.

## USB-A

Формат файла	Расширение	Частота дискретизации	Скорость передачи / Количество битов квантования
MP3	.mp3	32/44,1/ 48 кГц	16-320 кбит/с
AAC	.m4a .aac	32/44,1/48/ 88,2/96 кГц	16-320 кбит/с
WAV	.wav	32/44,1/48/ 88,2/96/ 176,4/192/ 352,8/384 кГц	16/24/32 бит
FLAC	.flac	32/44,1/48/ 88,2/96/ 176,4/192/ 352,8/384 кГц	16/24 бит
AIFF	.aiff	32/44,1/48/ 88,2/96/ 176,4/192/ 352,8/384 кГц	16/24/32 бит
ALAC	.m4a	32/44,1/48/ 88,2/96/ 176,4/192/ 352,8/384 кГц	16/24 бит
DSD	.dff .dsf	2,8/5,6/ 11,2 МГц	



## LAN (DMR)\*

Формат файла	Расширение	Частота дискретизации	Скорость передачи / Количество битов квантования
MP3	.mp3	32/44,1/ 48 кГц	16-320 кбит/с
AAC	.m4a .aac	32/44,1/48/ 88,2/96 кГц	16-320 кбит/с
WAV	.wav	32/44,1/48/ 88,2/96/ 176,4/192/ 352,8/384 кГц	16/24/32 бит
FLAC	.flac	32/44,1/48/ 88,2/96/ 176,4/192/ 352,8/384 кГц	16/24 бит
AIFF	.aiff	32/44,1/48/ 88,2/96/ 176,4/192/ 352,8/384 кГц	16/24/32 бит
ALAC	.m4a	32/44,1/48/ 88,2/96/ 176,4/192/ 352,8/384 кГц	16/24 бит
DSD	.dff .dsf	2,8/5,6/ 11,2 МГц	

\*: Возможность воспроизведения музыкального файла в вашей сети зависит от сетевого сервера, даже если формат файла соответствует одному из указанных выше. Например, если вы используете Windows Media Player 11, не все музыкальные файлы на ПК могут быть воспроизведены. Вы можете воспроизвести только файлы, добавленные в библиотеку Windows Media Player 11.

### Примечание

- Технические характеристики могут быть изменены без предварительного уведомления.
- Вес и размеры являются приблизительными.

## ИНФОРМАЦИЯ О СООТВЕТСТВИИ ПРОДУКТА

**Компактная стереосистема  
торговой марки “Technics”, модель  
SC-C70MK2, SC-C70MK2EES,  
SC-C70MK2EEK соответствует  
требованиям ТР ЕАЭС 037/2016**

Декларант:	ООО "Панасоник Рус", 115162, г. Москва, ул. Шаболовка, д. 31Г, этаж/ помещение антресоль 1 этажа/10
Сертификат соответствия / декларация:	ЕАЭС N RU Д-JP. РА08.В.81930/23
Дата выдачи / регистрации:	2023/10/18
Срок действия до:	2028/10/17

**Компактная стереосистема торговой  
марки “Technics”, модель  
SC-C70MK2\* соответствует  
требованиям ТР ТС 004/2011,  
ТР ТС 020/2011**

где «\*» - набор букв, знак «-» или  
пробел, обозначающие цвет изделия и  
рынок сбыта

Орган по сертификации:	СЕРТИФИЦИРОВАНО ОС ТЕСТБЭТ 119334, Москва, Андреевская набережная, д. 2, стр.3
Сертификат:	ЕАЭС RU С-JP. МЕ10.В.01159/23
Дата выдачи сертификата:	2023/9/14
Сертификат действует до:	2028/9/13

Изготовитель:

**Panasonic Corporation** 1006,  
Oaza Kadoma, Kadoma-shi, Osaka,  
571-8501 Japan

**Панасоник Корпорэйшн** 1006,  
Оаза Кадома, Кадома-ши, Осака,  
571-8501 Япония

Made in Malaysia

Сделано в Малайзии



## Информация для покупателя

Название продукции:	Компактная стереосистема
Страна производства:	Малайзия
Название производителя:	Панасоник Корпорэйшн
Юридический адрес:	1006 Кадома, Осака, Япония
<p>Дата виробництва: ви можете знайти рік і місяць виробництва у серійному номері, вказаному на табличці.</p> <p>Пример маркировки—Серийный номер № XX1AXXXXXXX (X—любая цифра или буква)</p> <p>Год: Третья цифра в серийном номере (1—2011, 2—2012, ...0—2020)</p> <p>Месяц: Четвертая буква в серийном номере (A—Январь, B—Февраль, ...L—Декабрь)</p> <p>Примечание: Сентябрь может указываться как “S” вместо “I”.</p>	
Срок службы:	7 лет
Дополнительная информация:	Пожалуйста внимательно прочитайте инструкцию по эксплуатации.

### < Предупреждение >

Следуйте нижеприведённым правилам, если иное не указано в других документах.

1. Устанавливайте прибор на твёрдой плоской поверхности, за исключением отсоединяемых или несъёмных частей.
2. Хранить в сухом, закрытом помещении.
3. Во время транспортировки не бросать, не подвергать излишней вибрации или ударам о другие предметы.
4. Утилизировать в соответствии с национальным и/или местным законодательством.

Правила и условия реализации не установлены изготовителем и должны соответствовать национальному и/или местному законодательству страны реализации товара.

**Информационный центр Panasonic**

**Для звонков из Москвы: +7 (495) 662-46-86**

**Бесплатный звонок по России: 8-800-200-21-00**

**Информационный центр Panasonic**

**Бесплатный звонок со стационарных телефонов  
из Республики Беларусь: 8-820-007-1-21-00**

**Інформаційний центр Panasonic:**

**0-800-309-880**

**(Безкоштовні дзвінки зі стаціонарних телефонів у  
межах України)**

**+380-44-490-38-98**

**(Для міжнародних дзвінків та дзвінків із Києва)**

**+380-95-239-42-41**

**(Для повідомлень через месенджери)**

**Информационный центр Panasonic:**

**+380-44-490-38-98**

**(Для международных звонков из Азербайджана,  
Армении, Грузии, Молдовы, Узбекистана,  
Таджикистана и Туркменистана)**

**+380-95-239-42-41**

**(Для сообщений через мессенджеры)**

**Panasonic ақпараттық орталығы**

**Қазақстан бойынша стационарлы телефондардан  
ақысыз қоңырау шалу үшін: 8-8000-809-809**

**Бесплатные звонки со стационарных телефонов  
по Казахстану 8-8000-809-809**

**Алматы мен Орта Азиядан қоңырау шалу үшін  
+7 (727) 330-88-07**

**Для звонков из Алматы и Центральной Азии:**

**+7 (727) 330-88-07**

---

**Panasonic Corporation**

Web Site: <https://www.panasonic.com>

© Panasonic Corporation 2020-2024



TQBM0726-3  
M1020YY3094