

Betjeningsvejledning

Lydsystem til hjemmebiograf

Model nr. **SC-HTB490**



Tak fordi du har valgt dette produkt.

Læs venligst denne betjeningsvejledning omhyggeligt, således at optimal ydelse og sikkerhed opnås. Gem vejledningen til senere brug.

Dit system og illustrationerne kan se anderledes ud.

Medfølgende installationsvejledning

Installationen skal foretages af en kvalificeret installationsspecialist. (⇒ 9 til 13)

Læs disse installationsvejledninger og betjeningsvejledninger omhyggeligt for at sikre, at installationen bliver udført korrekt, inden arbejdet påbegyndes.

(Opbevar disse vejledninger. Du får måske brug for dem ved vedligeholdelse eller ved flytning af systemet.)

Sikkerhedsforskrifter

ADVARSEL

Apparatet

- For at mindske risikoen for brand, elektrisk stød eller beskadigelse af produktet:
 - Undlad at udsætte apparatet for regn, fugt, dryp eller tilsprøjtning.
 - Undlad at placere væskefyldte genstande som f.eks. vaser oven på apparatet.
 - Benyt anbefalet tilbehør.
 - Undlad at fjerne kabinettet.
 - Forsøg ikke at udføre reparationer selv. Service må kun udføres af autoriseret servicepersonale.
- For at undgå skader skal enheden fastgøres omhyggeligt på væggen i overensstemmelse med installationsvejledningen.

Strømledning

- For at mindske risikoen for brand, elektrisk stød eller beskadigelse af produktet:
 - Sørg for, at strømforsyningsspændingen svarer til den spænding, der er trykt på denne enhed.
 - Sæt strømstikket helt ind i stikkontakten.
 - Undgå at bøje eller trække i ledningen eller stille tunge genstande på den.
 - Stikket må ikke håndteres med våde hænder.
 - Hold fast i strømstikket når du afbryder stikkontakten.
 - Du må ikke bruge et beskadiget strømstik eller stikkontakt.

Små genstande

- Opbevar skruer og isoleringsark uden for børns rækkevidde for at forhindre, at de sluger dem.

Knaptype batteri (Lithium-batteri)

- Risiko for brand, eksplosion og forbrænding. Må ikke genoplades, adskilles, opvarmes til mere end 60°C eller brændes.



ADVARSEL

INDTAG IKKE BATTERIET, RISIKO FOR KEMISK FORBRÆNDING

Denne fjernbetjening indeholder et mønt-/knapcellebatteri. Hvis mønt-/knapcellebatteriet sluges, kan det forårsage alvorlige indre forbrændinger på kun 2 timer, og kan medføre døden.

Hold nye og brugte batterier uden for børns rækkevidde. Hvis batterikammeret ikke kan lukkes helt, stop med at bruge fjernbetjeningen og hold den uden for børns rækkevidde.

Hvis du har mistanke om, at batterier kan være slugt eller være inde i en kropsdel, søg øjeblikkeligt lægehjælp.

FORSIGTIG

Apparatet

- For at mindske risikoen for brand, elektrisk stød eller beskadigelse af produktet:
 - Lad være med at stille det i et skab eller et andet lille, lukket rum. Placer apparatet på et godt ventileret sted.
 - Tildæk ikke apparatets ventilationsåbninger med aviser, duge, gardiner og lignende ting.
 - Anbring ikke kilder til åben ild, som for eksempel tændte stearinlys, oven på apparatet.
- Dette apparat er beregnet til brug i et moderat klima.
- Dette apparat kan modtage radiointerferens forårsaget af mobiltelefoner under brug. Hvis interferens forekommer, bedes du venligst øge afstanden mellem apparatet og mobiltelefonen.
- Stil apparatet på en plan vandret flade, hvor det ikke udsættes for direkte sollys, høje temperaturer, høj luftfugtighed og kraftige rystelser.
- Dette system kan blive varmt efter langvarig brug. Dette er normalt. Vær ikke foruroligt.

Strømledning

- Strømstikket er frakoblingsenheden. Dette apparat skal installeres således at strømstikket straks kan tages ud af stikkontakten.

Knaptype batteri (Lithium-batteri)

- Fare for eksplosion, hvis batteriet ikke udskiftes korrekt. Udskift kun med den type, der anbefales af fabrikanten.
- Når batterierne skal bortskaffes, bedes du kontakte de lokale myndigheder eller forhandleren for at få oplysninger om den korrekte bortskaffelsesmetode.

- Batteriet må ikke opvarmes eller udsættes for åben ild.
- Undlad at efterlade batteriet/batterierne i en bil i direkte sollys i en længere periode med døre og vinduer lukket.
- Indsæt så polerne passer med hinanden.
- Hvis du ikke skal bruge fjernbetjeningen i længere tid, skal batteriet tages ud. Opbevares på et køligt og mørkt sted.

Symbolerne på dette udstyr (inklusive tilbehør) repræsenterer følgende:

~	AC
<input type="checkbox"/>	Klasse II udstyr (Produktets konstruktion er dobbeltisoleret.)
	TÆNDT
	Standby

Indholdsfortegnelse

Sikkerhedsforskrifter	2
Leverede dele	3
Overblik over betjeningsknapper	4
Tilslutninger	7
Placering	9
Trådløs-forbindelser	14
Tilslutning af USB-enheden	15
Almindelig kontrol	15
Lyd	16
Opsætning	17
Firmware-opdateringer	18
HDMI CEC	18
Fejlfinding	19
Pleje af enhed	21
Specifikationer	22
Referencer	24



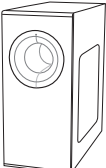

Leverede dele

Dette system

<input type="checkbox"/> 1 hovedenhed (højttaler) (SU-HTB490) 	<input type="checkbox"/> 1 Aktiv subwoofer (SB-HWA490) 
---	--

Tilbehør

Kontrollér og identificer venligst det medfølgende tilbehør.

<input type="checkbox"/> 1 Fjernbetjening (med et batteri) (N2QAYC000134) 	<input type="checkbox"/> 1 vægbeslag (venstre) 	<input type="checkbox"/> 1 vægbeslag (højre) 
<input type="checkbox"/> 2 skruer til (vægmonteringsbeslag) 	<input type="checkbox"/> 2 Strømlledning 1,5 m Til hovedenhed 1,2 m Til aktiv subwoofer	

Overblik over betjeningsknapper

Foretag procedurerne med fjernbetjeningen. Du kan også bruge knapperne på hovedenheden, hvis de er ens.

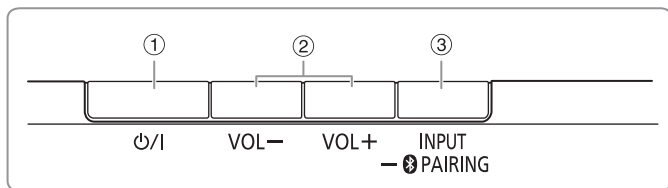

Hovedenheden (front)

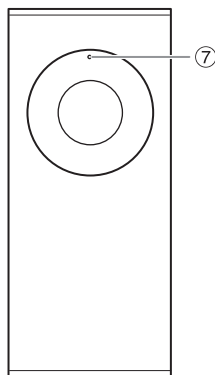
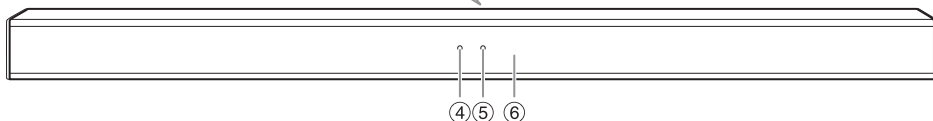

Aktiv subwoofer (front)

Indikator tekst

Indikator	Status	Indikator	Status
○ W	Lyser hvidt	☀️ W	Blinker hvidt
● B	Lyser blå	☀️ B	Blinker blå
● G	Lyser grønt	☀️ G	Blinker grønt
● Y	Lyser gult	☀️ Y	Blinker gult
● R	Lyser rødt	☀️ R	Blinker rødt
● X	Slukkes		

- ① **Standby/Tænd afbryder** [⏻/I]
Tryk for at tænde/slukke for apparatet. Der bruges en smule strøm, når apparatet står i standby.

- ② Indstil lydstyrkeniveauet (⇒ 16)

- ③ **Vælg input-kilde**



For at starte linjeparring af Bluetooth®, tryk og hold [- PAIRING] nede.

- ④ **Indikator A**
Indikatoren tændes eller blinker i forskellige farver afhængig af hvilken funktion der udføres. (⇒ Over)

- ⑤ **Indikator B**
Indikatoren tændes eller blinker i forskellige farver afhængig af hvilken funktion der udføres. (⇒ Over)

- ⑥ **Fjernbetjenings sensor**
Ret fjernbetjeningen mod fjernbetjenings sensoren, væk fra forhindringer og inden for driftsafstanden.
Afstand: Indenfor ca. 7 m
Vinkel: Ca. 20° op og ned, 30° venstre og højre
- ⑦ **WIRELESS LINK indikator** (⇒ 14)

Bemærk:

- Du må ikke placere genstande foran dette system.
- Du må ikke placere genstande ovenpå hovedenheden. Du må ikke blokere toppen på hovedenheden af hensyn til ordentlig ventilation.
- Fjern støv og snavs fra dette system med jævne mellemrum. (⇒ 21)

Hovedenheden (bund)

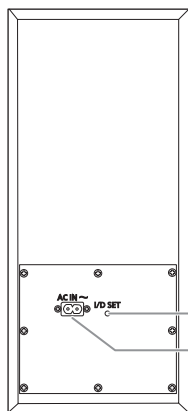
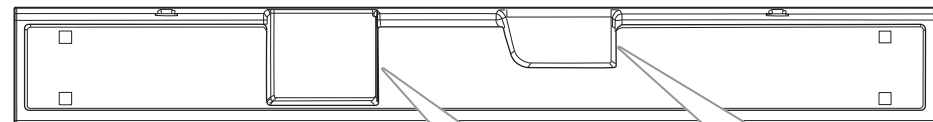

Aktiv subwoofer (bag)

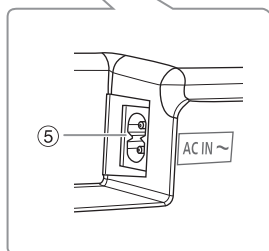
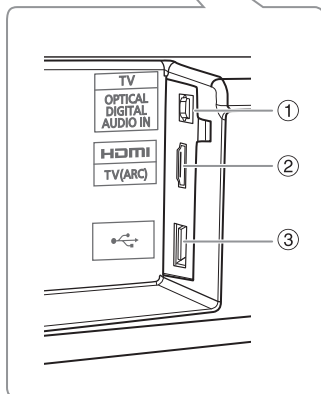

① TV OPTICAL DIGITAL AUDIO IN-terminal (⇒ 7)

② HDMI TV (ARC)-terminal (⇒ 7)

③ USB-port (⇒ 15, 18)

④ I/D SET knap

Hovedenheden er som standard allerede parret med den aktive subwoofer. Derfor bruges denne knap udelukkende når hovedenheden og den aktive subwoofer skal parres igen. (⇒ 20)

⑤ AC IN-terminal (⇒ 8)

Fjernbetjening

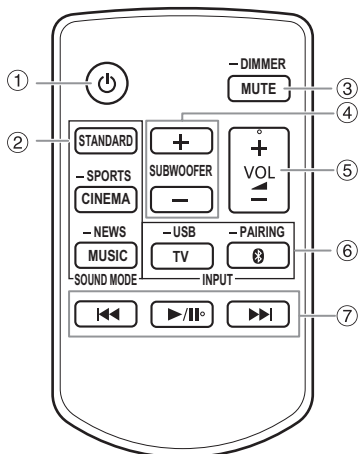

- 1 Tænder eller slukker for hovedenheden
- 2 Valg af lydfunktion (⇒ 16)
- 3 Dæmp lyden (⇒ 16)
Dæmp indikatorerne (⇒ 17)
- 4 Vælg subwoofer-indstillingen (⇒ 16)
- 5 Indstil lydstyrkeniveauet (⇒ 16)
- 6 Input-vælgere (⇒ 15)
For at starte linjeparring af Bluetooth®, tryk og hold [PAIRING] nede.
- 7 USB og Bluetooth® afspilningskontrol (⇒ 15)

Klargøring af fjernbetjeningen

Inden første ibrugtagning

Fjern beskyttelsesmateriale.

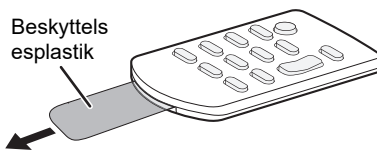

Udskiftning af batteri

Der må indsættes et nyt batteri (CR2025 lithium-batteri).

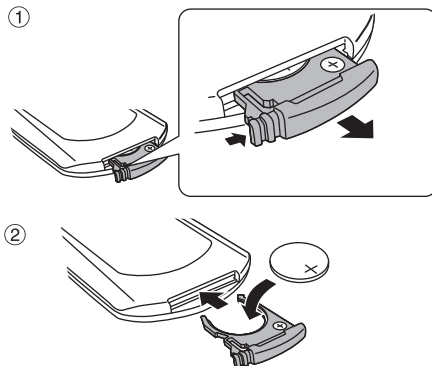

Isæt et nyt batteri med plussiden (+) opad.

Forsigtig

Undgå brug under følgende forhold

- Ekstreme, høje eller lave temperaturer under brug, lagring eller transport.
- Udskiftning af et batteri til en forkert type.
- Bortskaffelse af et batteri i åben ild eller i en varm ovn, mekanisk knusning eller ved at skære i batteriet der kan resultere i en eksplosion.
- Ekstreme, høje temperaturer og/eller ekstremt lavt lufttryk der kan resultere i en eksplosion eller lækage af brandbar væske eller luftart.

Tilslutninger

Sluk alt udstyret inden det tilsluttes.

Komponenter og kabler sælges separat.

Tilslut først strømledningen, når alle andre stik er sat i.

Når du forbinder til 4K-kompatibelt udstyr og 4K Ultra HD TV, så anvend højhastigheds HDMI-kabler som understøtter 18 Gbps båndbredde.

Tilslutter tv'et

Tilslut et ARC-kompatibelt tv

Tilslut tv'ets ARC-kompatible terminal med et ARC-kompatibelt HDMI-kabel med en høj hastighed.

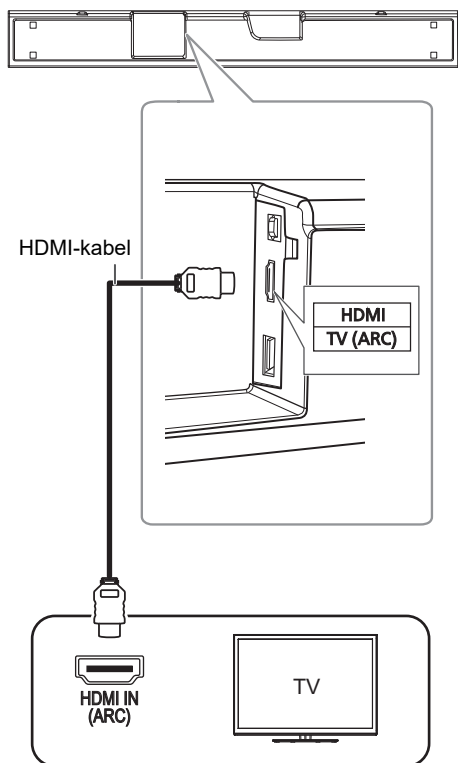

Tilslut et ikke-ARC kompatibelt tv

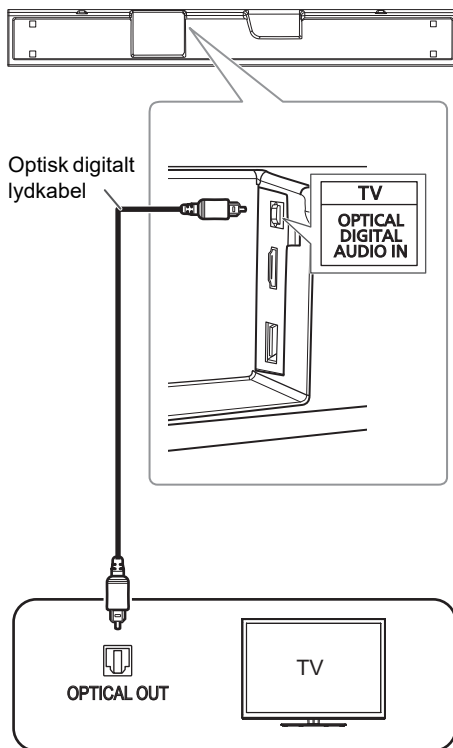

Vær opmærksom på orienteringen når det optiske lyd-kabel skal tilsluttes og indsæt spidsen korrekt i terminalen.

ARC (Audio Return Channel)

ARC er en HDMI-funktion der lader dig nyde både lyd og tv-billeder med et HDMI-kabel; det optiske digitale lyd-kabel der normalt kræves for at lytte til lyden fra tv'et er ikke længere påkrævet.

Tilslutter strømledningen

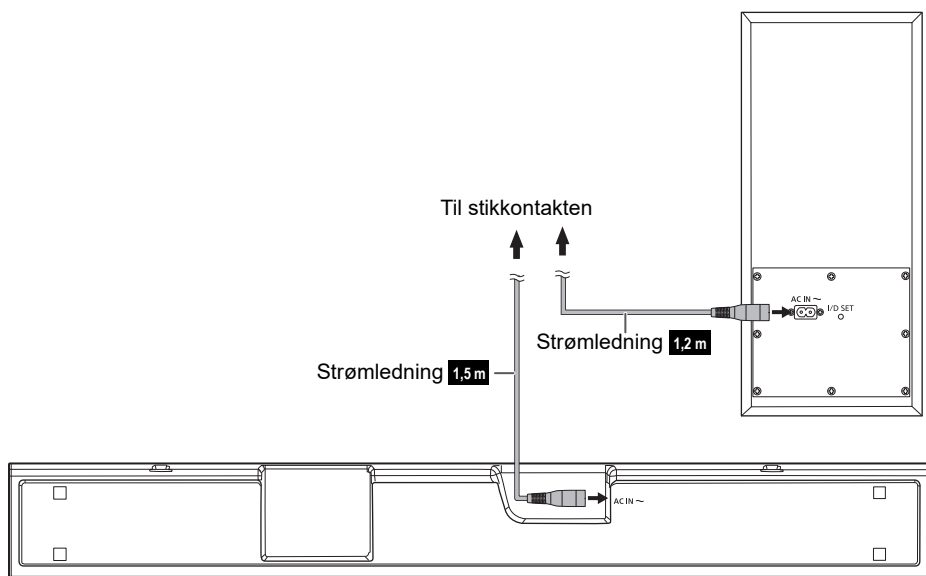

Spar på strømmen

Systemet bruger en lille mængde strøm når det er i standby-tilstand. Hvis du ikke bruger systemet, skal du koble strømforsyningen fra.

Hovedenheden vil automatisk skifte til standbytilstand, når der ikke er noget indgangssignal, og når der ikke foretages nogen handlinger i ca. 20 minutter. Se side 17 "Automatisk slukket" for at slå denne funktion fra.

Bemærk:

Den aktive subwoofer er i standbytilstand, når AC-netledningen er tilsluttet. Hovedstrøm kredsløbet er altid tilkoblet så længe AC-netledningen er tilsluttet et elektrisk strømudtag.

Placering

Sikkerhedsforskrifter

Der kræves en professionel installation.

Installationen må aldrig udføres af andre end en kompetent installationsspecialist.

PANASONIC FRALÆGGER SIG ETHVERT ANSVAR FOR NOGEN FORM FOR SKADE PÅ EJENDOM OG/ELLER ALVORLIG TILSKADEKOMST, INKLUSIVE DØDSFALD SOM FØLGE AF UKORREKT INSTALLATION ELLER FORKERT HÅNDTERING.

- Sørg for, at installere hovedenheden som beskrevet i betjeningsvejledningen.
- Fastgør ved brug af en teknik der er egnet til strukturen og materialerne på installationsstedet.

Forsigtig

- Dette system må kun anvendes som beskrevet i disse vejledninger. Hvis dette ikke efterleves, kan det medføre beskadigelse af forstærkeren og/eller højttaleren, og kan udgøre en risiko for brand. Rådfør dig med en kvalificeret servicetekniker, hvis skaden er sket, eller hvis du oplever en pludselig ændring i ydeevne.
- Forsøg ikke på at montere hovedenheden til en væg ved brug af andre metoder end dem der er beskrevet i denne vejledning.

Bemærk:

- Hold ikke hovedenheden med kun en hånd for at undgå tilskadekomst, da du kan tabe hovedenheden, når du bærer den.
 - For at undgå skader eller ridser, udfør samlingen på et blødt stofunderlag.
 - Systemet må ikke placeres i et metalkabinet.
 - Hold magnetiserede genstande væk. Magnetiserede kort, ure osv. kan blive beskadigede hvis de placeres for tæt på systemet.
 - Anbring den aktive subwoofer inden for få meter fra hovedenheden og i vandret position med toppanelet der vender udad.
 - Afhængig af placeringen af den aktive subwoofer kan virkningen variere. Placeres den aktive subwoofer for tæt på vægge eller hjørner, kan det resultere i for kraftig bas. Dæk vægge og vinduer med tykke gardiner.
- Du kan ændre den aktive subwoofers position eller justere subwoofer-niveaueet (⇒ 16) for at opnå den optimale effekt.

Når den aktive subwoofer bæres

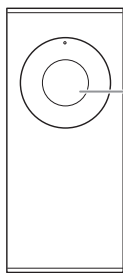

Hold ikke i denne åbning på den aktive subwoofer.
Delene inden i kan blive beskadiget.

Hold altid den aktive subwoofer i bunden når den flyttes.

Trådløs interferens

Interferens kan opstå hvis du bruger andre enheder (trådløs LAN/mikrobølgeovne/telefoner etc.) som anvender 2,4 GHz frekvensbåndet, hvilket kan forårsage kommunikationsproblemer (lyden afbrydes, lydudfald, der er meget støj etc.).

Hvis dette forekommer skal du adskille de andre stykker elektronisk udstyr fra hovedenheden og aktiv subwoofere, for at stoppe interferensen.

Placer hovedenheden på en hylde eller på et bord

Yderligere krævet tilbehør (fås i handelen)

- Faldbeskyttelsesline (x2)
- Skrueøjjer (for tilslutning af beskyttelsesline) (x2)

Bemærk:

- Brug kommercielt tilgængelige skruer der kan bære mere end 30 kg.
- Brug en line der kan bære mere end 30 kg (med en diameter på ca. 1,5 mm).

1 Fastgør linen på hovedenheden.

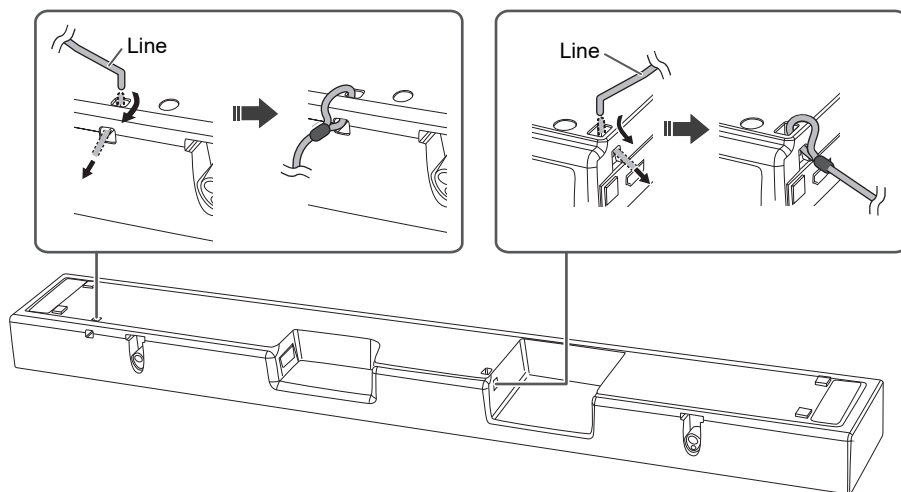

Hvis linen ikke kan føres gennem hullerne, prøv at bøje linen, ca. 5 mm fra enden, i en vinkel på 45° (som vist på illustrationen ovenfor).

2 Placer hovedenheden i den ønskede position og fastgør hver line til hylden eller bordet.

Sørg for, at linens slæk bliver så lille som muligt.
Læn ikke hovedenheden mod tv'et eller væggen.

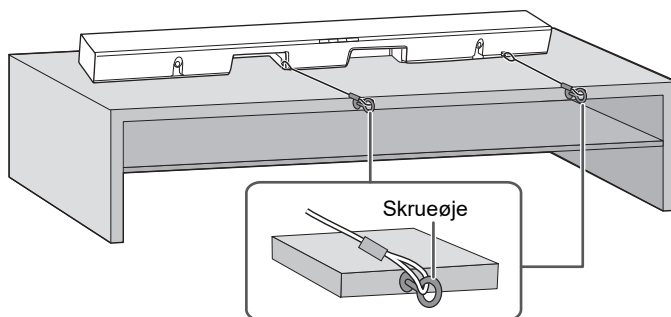

Fastgør skruet på et sted der er i stand til at bære mere end 30 kg.
Afhængig af placeringen af hovedenheden kan placeringen af skruer være forskellig.

Fastgørelse af hovedenheden til en væg

ADVARSEL

For at undgå skader skal enheden fastgøres omhyggeligt på væggen i overensstemmelse med installationsvejledningen.

Hovedenheden kan vægmonteres ved brug af de medfølgende vægbeslag, etc. Sørg for, at de skruer der bruges, og at væggen er stærk nok til at bære en vægt på mindst 30 kg.

Skruer og andre dele medfølger ikke, da type og størrelse er forskellig for hver installation.

- Der henvises til trin 3 for detaljer om de nødvendige skruer.
- Sørg for at montere faldbeskyttelseslinen som en sekundær sikkerhedsforanstaltning.

Yderligere krævet tilbehør (fås i handelen)

- Skruer til vægmontering (x2)
- Faldbeskyttelsesline (x2)
- Skruer (for tilslutning af beskyttelsesline) (x2)

Bemærk:

Brug en line der kan bære mere end 30 kg (med en diameter på ca. 1,5 mm).

1 Fastgør linen på hovedenheden.

Udfør trin 1 i "Placer hovedenheden på en hylde eller på et bord". (⇒ 10)

2 Fastgør vægbeslagene til hovedenheden.

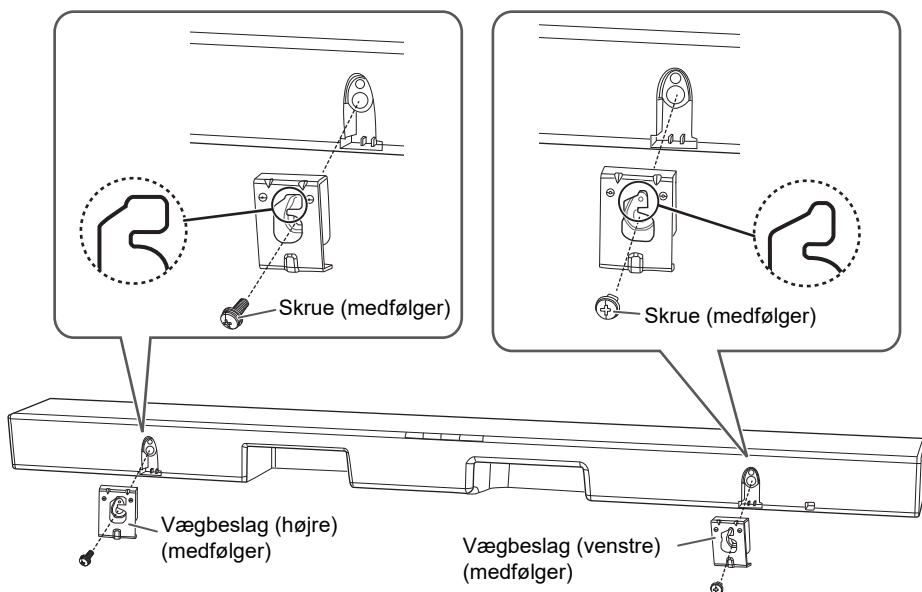

Bemærk:

Håndter hovedenheden med forsigtighed efter du har monteret vægbeslagene. For at undgå skader eller ridser skal du fjerne vægbeslagene hvis du ønsker at anbringe hovedenheden på en hylde eller et bord.

3 Skru skruerne ind i væggen.

- Brug målene angivet herunder til at bestemme skruernes placering på væggen.
- Sørg for, at der mindst er 100 mm frirum over hovedenheden, så der er plads til at montere hovedenheden.
- Sørg for at bruge et vaterpas til at sikre, at monteringshullerne er på linje.

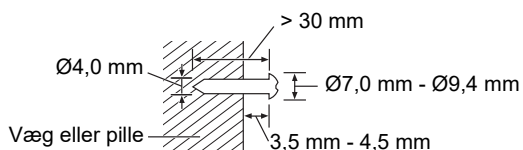

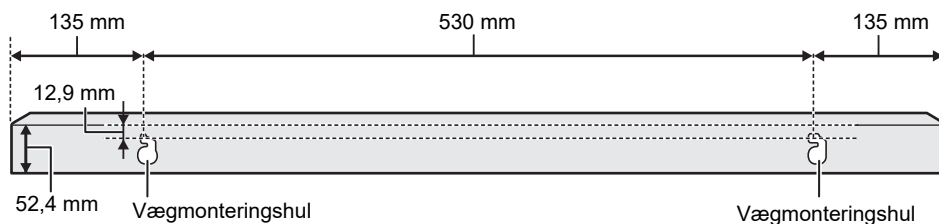

Set forfra (halvtransparent billede)

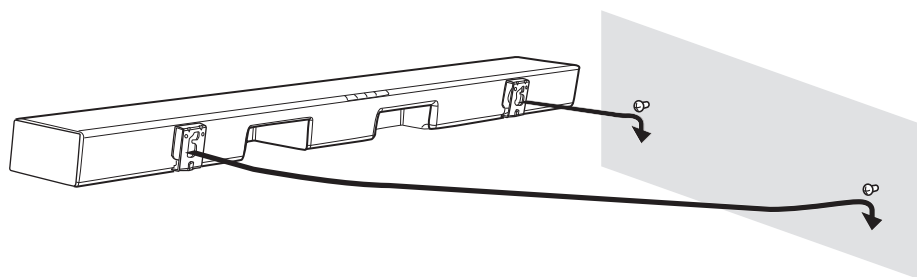

4 Fastgør hovedenheden sikkert på skruerne.



GØR	GØR IKKE
 <p>Flyt højttaleren så skruen er i denne position.</p>	 <p>I denne position vil højttaleren sandsynligvis falde ned, hvis den flyttes til venstre eller højre.</p>

5 Fastgør linen til væggen.

Sørg for, at linens slæk bliver så lille som muligt.

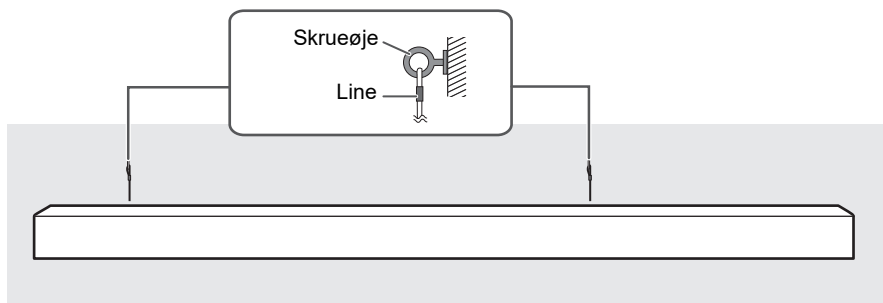

Trådløsforbindinger

Trådløs forbindelse til den aktive subwoofer

Klargøring

Tænd for hovedenheden.

Kontroller, at trådløs-linket er aktiveret.

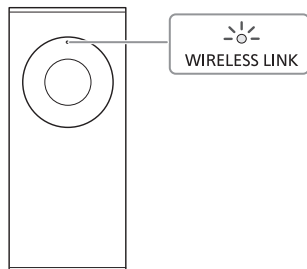

WIRELESS LINK indikator

Tændt: Trådløs-linket er aktiveret.

Slukket: Trådløs-linket er ikke aktiveret.

Blinker: Den aktive subwoofer forsøger at aktivere trådløs-linket med hovedenheden.

Bemærk:

- Trådløs-linket vil blive aktiveret, når hovedenheden og den aktive subwoofer begge er tændt.
- I/D SET-knappen skal kun bruges, når hovedenheden ikke er parret med den aktive subwoofer. (⇒ 20)

Bluetooth®-forbindelse

Du kan forbinde og afspille en trådløs audioenhed via din Bluetooth®.



Klargøring

- Tænd for hovedenheden.
- Tænd enhedens Bluetooth®-funktion og placer enheden i nærheden af systemet.
- For nærmere oplysninger, skal du læse betjeningsanvisningerne for enheden.

Linjeparrer en enhed

Klargøring

Hvis dette system er koblet til en Bluetooth® enhed, skal det frakobles (⇒ nedenfor).

- 1 Tryk på [ -PAIRING].**
Hvis A-indikatoren blinker hurtigt, fortsæt med trin 3.
- 2 Tryk og hold [ -PAIRING] nede indtil A-indikatoren blinker hurtigt blåt.**
- 3 Vælg "SC-HTB490" fra Bluetooth®-menuen på enheden.**
MAC-adressen (fx 6C:5A:B5:B3:1D:0F) kan blive vist, før "SC-HTB490" vises.
Indtast "0000" eller "1234" hvis du bliver bedt om en adgangskode.
A-indikatoren stopper med at blinke, og lyser konstant.

Bemærk:

Du kan linjeparre op til 8 enheder med dette system. Hvis en 9. enhed bliver linjeparret, bliver den enhed der ikke har været anvendt i den længste tid erstattet.

Tilslutter en linjeparret enhed

Klargøring

Hvis dette system er koblet til en Bluetooth® enhed, skal det frakobles (⇒ nedenfor).

- 1 Tryk på [ -PAIRING].**
- 2 Vælg "SC-HTB490" fra Bluetooth®-menuen på enheden.**

Bemærk:

Når der forekommer lydafbrydelser under brug med et trådløst tv:

- Skift tv'et til at bruge 5 GHz trådløs rækkevidde eller
- Juster hovedenheden til en position med minimum interferens, for eksempel kan du placere den foran tv'et i stedet for under tv'et.

Afbryder en enhed

Tryk og hold [ -PAIRING] nede.

Bemærk:

- Dette system kan kun kobles til én enhed ad gangen.
- Når "Bluetooth®" er valgt som kilde, forsøger systemet automatisk at koble til den sidst tilsluttede anordning.
- Bluetooth® enheden bliver frakoblet når du vælger en anden kilde.

Tilslutning af USB-enheden

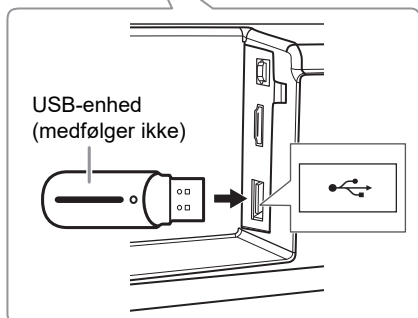
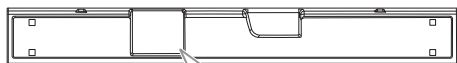

Reducer lydstyrken og tilslut USB-enheden til USB-porten.

Hold fast i hovedenheden, når du tilslutter eller frakobler USB-enheden.

Bemærk:

Brug ikke et USB-forlængerkabel. Systemet kan ikke genkende en USB-enhed, som er forbundet gennem et kabel.

Almindelig kontrol

Klargøring

Tænd tv'et og/eller det tilsluttede udstyr.

1 Tryk på [⏻] for at tænde systemet.

2 Vælg input-kilde.

Tv: Tryk på [TV].

Bluetooth®: Tryk på [🔗-PAIRING].

USB: Tryk og hold [-USB] nede.

Eller tryk på [INPUT] på hovedenheden for at vælge kilden.



Indikator A	Status
Tv	○ W
Bluetooth®	● B
USB	● G

Når "Bluetooth®" er valgt som kilden

Vælg dette system som udgangshøjttaler fra menuen for den tilsluttede enhed.

Afspil	Tryk på [▶/].
Pause	Tryk på [▶/]. Tryk igen for at fortsætte afspilningen.
Springe over	Tryk på [◀◀] eller [▶▶] for at springe sporet over.

Når "USB" er valgt som kilden

Du kan opleve MP3 store på USB-enheden ved hjælp af følgende knapper.

Afspil	Tryk på [▶/].
Pause	Tryk på [▶/]. Tryk igen for at fortsætte afspilningen.
Springe over	Tryk på [◀◀] eller [▶▶] for at springe sporet over.

Bemærk:

- Dette system garanterer ikke forbindelse med alle USB-enheder.
- Dette system understøtter USB 2.0 med fuld hastighed.
- Dette system kan understøtte USB-enheder med op til 32 GB.
- Kun FAT16/32-filsystemet er understøttet.
- Filer defineres som spor, og mapper defineres som albums.
- Sporene skal have filendelsen ".mp3" eller ".MP3".
- Sporene vil ikke nødvendigvis blive afspillet i den rækkefølge, du optog dem.
- Nogle filer fungerer muligvis ikke på grund af sektorstørrelsen.
- Antal MP3 filer på en USB-enhed som dette system kan tilgå:
 - 500 albummer (inklusive rod-mapper)
 - 999 spor

Reguler lydstyrken på dette system

Tryk på [+ VOL -].

Lydstyrkeområde: 0 til 100

Indikator B blinker gult når du øger lydstyrken. Når du sænker lydstyrken blinker indikator A gult.

Til dæmpning af lyden

Tryk på [MUTE].



Indikator B blinker gult.

For at annullere, tryk på [MUTE] igen eller juster lydstyrken.





Lyd

Lydfunktion

Valg af lydfunktion for at tilpasse til tv-programmet eller det forbundne udstyr.

Tryk på ([STANDARD], [CINEMA] eller [MUSIC]) eller tryk og hold ([-SPORTS] eller [-NEWS]) nede for at vælge den ønskede lydindstilling.

Indikator B lyser i overensstemmelse med den valgte lydindstilling.

Lydfunktion	
STANDARD 	Egner sig bedst til dramaer og komedie-shows.
MUSIK 	Forstærk lyden fra musikinstrumenter og sange.
BIOGRAF (standard) 	Fremskaffer en tredimensionel lyd, der er enestående for film.
NYHEDER 	Forstærk stemmen fra nyheder og sportskommentarer.
SPORT 	Producerer en realistisk lyd under direkte sportsudsendelser.

Subwoofer-niveau

Justering af subwoofer-niveau.

Tryk på [+ SUBWOOFER -].







SW 1, SW 2, SW 3 (standard), SW 4, SW 5

Indikator B blinker gult når du øger lydstyrken. Når du sænker lydstyrken blinker indikator A gult.

Dual lyd

Indstil til den ønskede lydkanalfunktion når dette system har modtaget to lydfunktioner.

Tryk på [►/||] og hold for at skifte indstillingen.

Dual lyd	
Primær (standard)	 Y  W
Sekundær	 Y  G
Primær + Sekundær	 Y  B

Bemærk:

- Denne effekt fungerer kun hvis tv'ets eller afspillerens lydudgang er indstillet på "Bitstream", og hvis "Dual Mono" er tilgængelig i lydkilden.
- Indikatorerne for den valgte funktion lyser i 5 sekunder, og forlader så indstillingstilstand.

Lydformat

Du kan se det aktuelle lydformat.

Tryk og hold [STANDARD] nede.

Lydformat	
Dolby Digital	● Y ○ W
DTS®	● Y ● G
PCM	● Y ● B

Bemærk:

- Indikatorerne lyser i ca. 5 sekunder for det tilhørende understøttede lydformat.
- Der bliver ikke vist noget lydformat hvis "Bluetooth®" eller "USB" er kilden.
- Hvis det aktuelle lydformat ikke er understøttet, lyser indikatorerne som vist nedenfor.

● Y ● X

Skift til en anden understøttet lydkilde.

Opsætning

■ Dæmper

Du kan dæmpe indikatorerne på hovedenheden.

Tryk på [-DIMMER] og hold nede for at skifte lysstyrken for indikatorerne.

■ Automatisk slukket

Hovedenheden slukker automatisk, hvis der ikke er nogen lydindgang, og hvis du ikke bruger den i ca. 20 minutter.

Tryk og hold [+ SUBWOOFER] nede.

Automatisk slukket	
Slået til (standard)	● Y ● B
Slukket	● Y ☀ W Indikator B blinker to gange og lyser derefter.

Bemærk:

Indikatorerne for den valgte funktion lyser i 5 sekunder, og forlader så indstillingstilstand.

■ Lydstyrkebegrænsning

Lydstyrken er indstillet til 50, når du tænder for systemet, skønt lydstyrken har været indstillet til mere end 50, da det blev slukket.

Tryk på [MUTE], [STANDARD], [MUTE] og [STANDARD] i rækkefølge.

Tryk inden for 3 sekunder mellem hver knap.

Lydstyrkebegrænsning	
Tændt	● Y ● B
Slukket (standard)	● Y ☀ W Indikator B blinker to gange og lyser derefter.

■ Bluetooth® Standby

Denne funktion tænder automatisk systemet når du etablerer en Bluetooth®-forbindelse fra en linjeparret enhed.

Tryk og hold [SUBWOOFER -] nede

Bluetooth® Standby	
Tændt	● Y ● B
Slukket (standard)	● Y ☀ W Indikator B blinker to gange og lyser derefter.

Bemærk:

Hvis denne funktion er indstillet på "Tændt", vil standby strømforbruget øges.

■ Softwareversion

Du kan kontrollere systemets softwareversion.

Tryk og hold [VOL +] og [INPUT] nede på hovedenheden.

Softwareversion	
Softwareversion	☀ W ☀ W
Trådløs version	● Y ● Y

Tæl antallet af blink for versionsnummeret fx Indikator A blinker to gange efterfulgt af Indikator B som blinker fem gange angiver software-version 25.

Firmware-opdateringer

Af og til udgiver Panasonic opdateringssoftware til dette system, der kan tilføje eller forbedre den måde, hvorpå en funktion fungerer. Disse opdateringer er tilgængelige og er gratis.



TAG IKKE NETLEDNINGEN UD mens der opdateres firmware.

Under opdateringsprocessen, kan der ikke udføres andre funktioner.

Klargøring

Download den nyeste firmware fra følgende website og gem den på en USB-enhed for at opdatere firmwaren.

<https://panasonic.jp/support/global/cs/audio/>
(Dette websted er kun på engelsk.)

- 1 Tryk på [⏻] for at tænde systemet
- 2 Tryk og hold [–USB] nede for at vælge USB som input-kilden.
- 3 Tilslut hovedenheden USB-enheden, der indeholder den nyeste firmware til hovedenheden.
Systemet afbrydes automatisk når opdateringen er gennemført og tændes derefter igen.

Bemærk:

- Du kan ikke benytte lydudgangen på denne enhed under opdatering af firmwaren.
- For at se tv under opdateringen, skal du skifte indstillinger på tv'et for at benytte lydudgangen fra tv'ets højttalere. For nærmere oplysninger, se tv'ets betjeningsvejledning.

HDMI CEC

Denne enhed understøtter funktionen "HDMI CEC" (Consumer Electronics Control).

Se betjeningsvejledningen for det tilsluttede udstyr for betjeningsdetaljer.

Klargøring

Bekræft at HDMI-forbindelsen er foretaget. (⇒ 7)

Link til at tænde

Når tv'et tændes, tændes hovedenheden også automatisk.

Slukket link

Når tv'et slukket, slukker hovedenheden også automatisk. (Denne funktion fungerer ikke når Bluetooth® eller USB er kilden.)

Lydstyrkejustering

Du kan kontrollere lydstyrkens indstilling på dette system ved at bruge lydstyrke- eller neddæmpet-knappen på tv'ets fjernbetjening. Hvis tv'ets højttalervalg er sat til tv'ets højttalere, vil hovedenhedens højttalere være tavse. De vil igen fungere, når hovedenhedens højttalere vælges igen.

Skift af højttalere

Når der tændes for hovedenheden, vil dette system automatisk blive valgt som tv'ets højttalersystem.

Når du slukker for hovedenheden, vil tv'ets højttalere automatisk blive aktiveret.

Bemærk:

Funktionen kan ikke garanteres for alle HDMI CEC-udstyr.

Fejlfinding

Udfør nedenstående tjek, inden du sender apparatet til reparation. Rådfør dig med din forhandler, hvis du er i tvivl om nogen af kontrolpunkterne, eller hvis problemet ikke kan løses gennem de angivne løsninger.

Almindelige problemer

Ingen strøm

- Vent med at tænde for hovedenheden i ca. 10 sekunder efter du har tilsluttet AC-netledningen.
- Frakobl AC-netledningen i 10 sekunder inden den tilsluttes igen.
- Hvis hovedenheden slukker, umiddelbart efter der er tændt for den, frakobl AC-netledningen og kontakt din forhandler.
- Hvis hovedenheden ikke tændes, når der tændes for tv'et (HDMI CEC), tænd for hovedenheden manuelt.

Ingen funktioner kan foretages med fjernbetjeningen.

- Inden fjernbetjeningen tages i brug første gang, skal beskyttelsesplastikken fjernes. (⇒ 6)
- Undersøg, om batteriet er sat i på korrekt vis. (⇒ 6)
- Batteriet er fladt. Sæt et nyt batteri i. (⇒ 6)
- Når batteriet er blevet udskiftet, skal fjernbetjeningens kode indstilles igen. (⇒ 21)
- Brug fjernbetjeningen inden for den korrekte driftsafstand. (⇒ 4)

Systemet skifter automatisk til standby-tilstand

- "Automatisk afbrydelse" funktionen er til. Systemet skifter automatisk til standbytilstand, hvis der ikke er noget signalinput, og der ikke udføres nogen handlinger i ca. 20 minutter. Se side 17 for at slå denne funktion fra.

Bluetooth®

Der kan ikke foretages linjeparring.

- Tjek Bluetooth®-enhedens tilstand.
- Enheden er udenfor kommunikationsområdet på 10 meter. Flyt enheden tættere på systemet.

Enheden kan ikke tilsluttes.

- Linjeparring af enheden mislykkedes. Udfør linjeparring igen.
- Enhedens linjeparring er blevet erstattet. Udfør linjeparring igen.
- Dette system kan være koblet til en anden enhed. Frakobl den anden enhed, og prøv at tilslutte enheden igen.
- Der kan være et problem med systemet. Sluk systemet og tænd det derefter igen.

Enheden er tilkoblet, men lyden kan ikke høres gennem systemet.

- For nogle indbyggede Bluetooth®-enheder, skal du manuelt indstille lydindgangen til "SC-HTB490". For nærmere oplysninger, skal du læse betjeningsanvisningerne for enheden.

Lyden fra enheden er afbrudt.

- Enheden er udenfor kommunikationsområdet på 10 meter. Flyt enheden tættere på systemet.
- Fjern eventuelle forhindringer mellem systemet og enheden.
- Andre enheder som bruger et frekvensbånd på 2,4 GHz (trådløs router, mikrobølger, trådløse telefoner, etc.) interfererer. Flyt enheden nærmere til systemet og placer den på afstand fra de andre enheder.

HDMI

HDMI CEC-relaterede funktioner fungerer ikke længere korrekt.

- Kontroller indstillingerne på de tilsluttede enheder.
 - Skift til HDMI CEC-funktionen på de tilsluttede enheder.
 - Vælg dette system som højttaler i tv'ets HDMI CEC-menu.
- Når HDMI-forbindelserne ændres, efter en strømafbrydelse eller efter at strømledningen er blevet fjernet, fungerer HDMI CEC-funktionerne muligvis ikke korrekt.
 - Tænd alle de enheder der er forbundet til tv'et med et HDMI-kabel, og tænd derefter tv'et.
 - Sluk HDMI CEC-indstillinger på tv'et og tænd dem derefter igen. For yderligere oplysninger, se tv'ets betjeningsvejledning.
 - Mens systemet og tv'et er forbundet med et HDMI-kabel, tænd tv'et, tag stikkontakten til lysnettet ud og forbind det igen.

Lyd

Ingen lyd

- Annuller funktionen "slå lyd fra". (⇒ 16)
- Kontroller forbindelserne på de andre enheder. (⇒ 7)
- Kontroller, at det modtagne lydsignal er kompatibelt med dette system.
- Hvis systemet kun er koblet til tv'et med et HDMI-kabel, skal det sikres at tv'ets HDMI-terminal er markeret med "HDMI (ARC)". Hvis dette ikke er tilfældet, tilslut et optisk digitalt lyd-kabel. (⇒ 7)
- Kontroller HDMI-forbindelserne. Skift kablerne hvis forbindelserne er korrekt.
- Tjek lydudgangens indstillinger på den tilsluttede enhed.
- Situationen kan forbedres ved at ændre den digitale lyd-output indstilling på den tilsluttede enhed fra "Bitstream" til "PCM".

Dual lyd kan ikke skiftes fra hovedenhed til sekundær enhed.

- Hvis lyden modtaget fra den tilsluttede enhed ikke er "Dual Mono", eller hvis outputstillingen ikke er "Bitstream", kan indstillingen ikke skiftes fra dette system. Ændr indstillingen på den tilsluttede enhed.

Lyden er bagefter billedet.

- Når dette system er tilsluttet til tv'et via Bluetooth®, vil lydoutputtet fra dette system, afhængigt af tv'et, være bagefter tv-billedet. Tilslut dette system og tv'et med et HDMI-kabel/optisk digitalt lyd-kabel. (⇒ 7)

Lydformatet der vises på displaypanelet stemmer ikke overens med afspilningskilden.

- Hvis afspillekilden er en Dolby Digital eller DTS®, indstil outputtet på det tilsluttede udstyr (fx tv, afspiller) til bitstream. For yderligere oplysninger henvises til betjeningsvejledningen for det tilsluttede udstyr.

Der er ingen lyd.

Strømmen til hovedenheden slukkes automatisk.

(Når hovedenheden registrerer et problem, aktiveres en sikkerhedsanordning, der automatisk skifter hovedenheden til standbytilstand.)

- Der er et problem med forstærkeren.
- Er lydstyrken ekstrem høj?
Hvis ja, skru ned for lydstyrken.
- Er dette system placeret på et ekstremt varmt sted?
Hvis ja, flyt systemet til et køligere sted og vent nogle få øjeblikke, prøv så at tænde for det igen.

Hvis problemet fortsætter, tjek indikatorernes status, sluk for systemet, frakobl AC-netledningen og kontakt din forhandler. Husk indikatorernes status og videregiv dem til forhandleren.

■ Aktiv subwoofer

Ingen strøm.

- Kontroller, at AC-netledningen til den aktive subwoofer er tilsluttet.

Subwooferen slukker umiddelbart efter, der tændes for den.

- Tag strømledningen ud af stikkontakten til lysnettet og konsulter din forhandler.

Ingen lyd fra subwooferen.

- Kontroller, at den aktive subwoofer er tændt.
- Kontrollér, at WIRELESS LINK-indikatoren er tændt. (⇒ 14)

WIRELESS-LINK-indikatoren tænder ikke.

- Der er intet link mellem hovedenheden og den aktive subwoofer.
Kontroller, at hovedenheden er tændt.
- Den aktive subwoofer og hovedenheden er måske ikke parret korrekt. Prøv følgende funktion. (Trådløs parring)

- ① Tænd for hovedenheden.
- ② Tryk på og hold [I/D SET] på den aktive subwoofers bagside i mindst 3 sekunder. Trådløslinkindikatoren vil blinke.
- ③ Tryk på [MUTE], [CINEMA], [MUTE] og [] i rækkefølge indenfor 3 sekunder.



Når den trådløse link-parring er gennemført med succes, stopper indikator B med at blinke og lyser blåt.

Kontakt din forhandler hvis problemet fortsætter.

■ Fejlindikatorer



- Der er et problem med systemets forstærker.
- Tag strømledningen ud af stikkontakten til lysnettet og konsulter din forhandler.



- Tjek HDMI-forbindelserne.
- Sluk hovedenheden og tænd den derefter igen.
- Afbryd HDMI-kablet.



- Sluk hovedenheden og tænd den derefter igen.
- Kontakt din forhandler hvis problemet fortsætter.



- Fjernbetjeningen og denne enhed bruger forskellige koder. Ændre koden på fjernbetjeningen. (⇒ 21)



- USB-enhed bruger for meget strøm. Frakobl USB-enheden, sluk systemet og tænd det derefter igen.
- Kontrollér forbindelsen, det kan være forårsaget af et defekt USB-kabel.

Fjernbetjeningskode

Når andet Panasonic-udstyr reagerer på dette systems fjernbetjening, skal du ændre fjernbetjeningens kode på dette system.

Klargøring

- Sluk alle andre Panasonic-produkter.
- Tænd dette system.
- Ret fjernbetjeningen mod fjernbetjeningssensoren på dette system.

■ For at indstille koden til kode 2

Tryk på **[▶▶]** og **[+ SUBWOOFER]** på fjernbetjeningen og hold dem nede i mindst 4 sekunder.



■ For at indstille koden til kode 1

Tryk på **[▶▶]** og **[SUBWOOFER -]** på fjernbetjeningen og hold dem nede i mindst 4 sekunder.



Nulstilling af systemet

Systemet skal nulstilles, når følgende situationer forekommer:

- Hvis der ikke er nogen reaktion, når der trykkes på tasterne.
- Hvis du vil slette og nulstille hukommelsens indhold.

Tryk og hold **[ψ/]** på hovedenheden nede i mindst 10 sekunder.

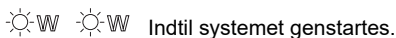

Indtil systemet genstartes.

Bemærk:

Fjernbetjeningskode bliver genindstillet til kode 1 efter nulstilling af systemet, se "Fjernbetjeningskode" for at se hvordan kode 2 ændres.

Pleje af enhed

Frakobl AC-netledningen inden vedligeholdelse. Rengør dette system med en blød, tør klud.

- Hvis enheden er meget snavset, opvrid en klud i vand og tør snavset af, tør derefter af med en tør klud.
- Brug en blød, fnugfri klud ved rengøring af højttalerne. Brug ikke papirlommetørklæder eller andre materialer (håndklæder, etc.) der kan falde fra hinanden eller afgive fnug. Små smuler kan sætte sig fast på højttalerdækslet.
- Brug aldrig sprit, lakfortynder eller benzen til at rengøre dette system.
- Før du anvender en kemisk imprægneret klud, bør du omhyggeligt læse betjeningsvejledningen, som fulgte med kluden.

For at bortskaffe eller overdrage dette system

Dette system vil bibeholde brugerindstillingerne i hovedenheden. Hvis du vil kassere hovedenheden enten som affald eller overdrage den, følg proceduren for at få alle indstillinger i hovedenheden ført tilbage til de forudindstillede fabriksindstillinger og få brugerindstillingerne slettet. (⇒ venstre)

- Driftshistorikken kan være lagret i hovedenhedens hukommelse.

Specifikationer

Generelt

Strømforsyning	AC 220 V til 240 V, 50 Hz
Strømförbrug	
Hovedenhed	24 W
Aktiv subwoofer	22 W
Strømförbrug i standby-tilstand (ca.)	
Hovedenhed	
Når "Bluetooth® Standby" er slukket	0,5 W
Når "Bluetooth® Standby" er tændt	2,0 W
Aktiv subwoofer	0,5 W

Mål (B x H x D)

Hovedenhed	
Ved placering på en bordplade	800 mm x 56 mm x 101 mm
Ved vægmontering	800 mm x 64 mm x 108 mm
Aktiv subwoofer	171 mm x 382 mm x 363 mm

Vægt

Hovedenhed	
Ved placering på en bordplade	1,9 kg
Ved vægmontering	2,0 kg
Aktiv subwoofer	5,7 kg

Driftstemperaturområde 0°C til +40°C

Driftsluftfugtighedsområde
20% til 80% RH (ingen kondensering)

Forstærkersektion

RMS-udgangseffekt: Dolby Digital-tilstand

Frontkanal	80 W pr. kanal (4 Ω), 1 kHz, 30% THD
Subwoofer-kanal	160 W pr. kanal (3 Ω), 100 Hz, 30% THD
Total RMS Dolby Digital tilstandseffekt	320W (ikke simultant drev)

Terminal-sektion

HDMI-udgang (ARC)

Terminal Type A (19 stik) stikforbindelse x 1

Digital lydindgang

Optisk digital indgang	Optisk terminal x 1
Aftastningsfrekvens	32/44, 1/48 kHz

USB-port

USB-standard	USB 2.0 med fuld hastighed
Understøttet mediefilformat	MP3 (*.mp3)
Aftastningsfrekvens	32/44, 1/48 kHz
Lyddordstørrelse	16 bit
Kanaltælling	2 kanaler
Filsystem for USB-enhed	FAT16, FAT32
Til softwareopdatering	

Lydformat afsnit

TV ARC-indgang

LPCM (Maks. 2 ch)
Dolby Digital
DTS® Digital Surround

Optisk digital indgang

LPCM (Maks. 2 ch)
Dolby Digital
DTS® Digital Surround

Højttalersektion

Forreste højttalere (indbygget)

Fuldt område 4,5 x 12 cm kegletype x 2

Aktiv subwoofer

Bashøjttaler 16 cm kegletype x 1

Bluetooth®-sektion

Version Bluetooth® Ver. 4.2

Klasse Klasse 1

Understøttede profiler AVRCP, A2DP

Frekvensbånd 2,4 GHz-bånd FH-SS

Betjeningsafstand Sigtelinje på 10 meter

Understøttet codec SBC

Afsnit for trådløs

Trådløs-modul

Frekvensområde	2404 MHz til 2476 MHz
RF-udgangseffekt	10 dBm (maks.)

Bemærk:

- Specifikationerne kan ændres uden varsel. Vægt og mål er omtrentlige.
- THD (total harmonisk forvrængning) er målt med den digitale frekvensanalysator.

Overensstemmelseserklæring (DoC)

Herved erklærer "Panasonic Corporation", at dette produkt opfylder de væsentlige krav og andre relevante forskrifter i Direktiv 2014/53/EU.

Kunderne kan downloade en kopi af den originale overensstemmelseserklæring (DoC) for vores RE-produkter fra serveren DoC:

<http://www.ptc.panasonic.eu>

Kontakt til autoriseret repræsentant:

Panasonic Marketing Europe GmbH, Panasonic Testing Centre, Winsberggring 15, 22525 Hamburg, Tyskland

Trådløs type	Frekvensbånd	Maks. effekt (dBm e.i.r.p.)
Bluetooth® (Hovedenhed)	2402 – 2480 MHz	10 dBm
2,4 GHz wireless system (hovedenhed og aktiv subwoofer)	2404 – 2476 MHz	10 dBm

Bortskaffelse af gammelt udstyr og batterier Kun for europæiske lande og lande med recycling-systemer



Disse symboler på produkter, emballage og/eller ledsagedokumenter betyder, at brugte elektriske og elektroniske produkter og batterier ikke må blandes med almindeligt husholdningsaffald.

Sådanne gamle produkter og batterier skal indleveres til behandling, genvinding resp. recycling i henhold til gældende nationale bestemmelser. Ved at bortskaffe af dem korrekt, hjælper du til med at beskytte værdifulde ressourcer og hindrer de negative påvirkninger af det menneskelige helbred og miljøet. For yderligere information om indsamling og recycling, kan du henvende dig til din kommune. Usagkyndig bortskaffelse af elektroniskrot og batterier kan eventuelt udløse bødeforlæg.



Information om batterisymbol (nederste symbol):

Dette symbol kan optræde sammen med et kemisk symbol. I så fald opfylder det kravene for det direktiv, som er blevet fastlagt for det pågældende kemikalie.

Referencer

Om Bluetooth®

Panasonic påtager sig intet ansvar for data og/eller oplysninger, der er blevet kompromitteret under trådløs kommunikation.

Frekvensbånd

- Dette system bruger et frekvensbånd på 2,4 GHz.

Certificering

- Dette system overholder frekvensbegrænsningerne, og har modtaget certificering, baseret på frekvens-lovgivningerne. Derfor er en trådløs tilladelse ikke nødvendig.
- Handlingerne herunder er strafbare i visse lande:
 - Adskille eller ændre enheden.
 - Fjerner specifikationsmærkater.

Begrænset anvendelse

- Trådløs transmission og/eller anvendelse med alle Bluetooth®-udstyrede enheder er ikke garanteret.
- Alle enheder skal overholde de standarder, som fastsættes af Bluetooth SIG, Inc.
- Afhængigt af en enheds specifikationer og indstillinger, kan den undlade at tilslutte, eller nogle funktioner kan være anderledes.
- Dette system understøtter Bluetooth® sikkerhedsfunktioner. Men afhængig af driftsmiljøet og/eller indstillinger, er denne sikkerhed muligvis ikke tilstrækkelig. Trådløs transmittning af data til dette system skal gøres med forsigtighed.
- Dette system kan ikke transmittre data til en Bluetooth®-enhed.

Anvendelsesområde

- Denne enhed skal bruges fra et maksimalt område på 10 meter.
- Området kan være mindre afhængigt af miljøet, genstande eller interferens.

Interferens fra andre enheder

- Dette system fungerer muligvis ikke korrekt, og problemer som for eksempel uregelmæssig støj og lyde kan opstå på grund af radiobølge interferens, hvis enheden er placeret for tæt på andre Bluetooth®-enheder, eller de enheder som bruger 2,4 GHz-bånd.
- Dette system fungerer muligvis ikke korrekt, hvis radiobølger fra en nærliggende radiofonstation er for stærke.

Tilsigtet anvendelse

- Dette system er kun beregnet til normal og generel anvendelse.
- Dette system må ikke bruges i nærheden af et udstyr eller et miljø, som er følsomt overfor radiofrekvens-interferens (eksempel: Lufthavne, hospitaler, laboratorier, etc.).

Licenser

Termerne HDMI og HDMI High-Definition Multimedia Interface og HDMI-logoet er varemærker eller registrerede varemærker tilhørende HDMI Licensing Administrator, Inc. i USA og andre lande.

Bluetooth®-ordmærket og -logoerne er registrerede varemærker tilhørende Bluetooth SIG, Inc., og enhver brug af sådanne mærker af Panasonic Corporation er givet under licens. Andre varemærker og handelsnavne tilhører deres respektive ejere.

Produceret i henhold til licens fra Dolby Laboratories. Dolby, Dolby Audio, og det dobbelte-D symbol er varemærker tilhørende Dolby Laboratories Licensing Corporation.

For DTS patents, see <http://patents.dts.com>. Manufactured under license from DTS, Inc. DTS, Digital Surround, and the DTS logo are registered trademarks or trademarks of DTS, Inc. in the United States and other countries. © 2020 DTS, Inc. ALL RIGHTS RESERVED.



Manufactured by:

Panasonic Corporation

Kadoma, Osaka, Japan

Authorized Representative in
Europe:

Panasonic Marketing Europe GmbH

Panasonic Testing Centre

Winsbergring 15, 22525 Hamburg, Germany



Panasonic Corporation

Web Site: <http://www.panasonic.com>



TQBJ2345

L0321CH0